

**CAT® S53**

**POUŽÍVATEĽSKÁ PRÍRUČKA**



CATPHONES.COM



## **PRED PRVÝM POUŽITÍM SI PREČÍTAJTE BEZPEČNOSTNÉ OPATRENIA**

- Prečítajte si tento návod a odporúčané bezpečnostné opatrenia, aby ste zabezpečili správne používanie tohto zariadenia.
- Ak zariadenie používate v slanej vode, následne ho opláchnite, aby ste zabránili korózii spôsobenej soľou.
- Zabráňte úderom, hádzaniu, drveniu, prepichnutiu alebo ohýbaniu zariadenia.
- Nezapínajte zariadenie v prípadoch, keď je to zakázané alebo keď to môže spôsobiť rušenie alebo nebezpečenstvo.
- Pri šoférovaní dbajte na dodržiavanie miestnych zákonov týkajúcich sa používania telefónov.
- Vždy dodržiavajte všetky pravidlá používania zariadení v nemocniciach a zdravotníckych zariadeniach.
- Konzultujte so svojim lekárom a výrobcom zariadenia, či prevádzka vášho zariadenia môže ovplyvniť činnosť vášho zdravotníckeho zariadenia.
- Pri cestovaní lietadlom dodržiavajte pokyny personálu leteckej spoločnosti týkajúce sa používania mobilných telefónov v lietadle.
- Zariadenie nezapínajte na miestach, kde je zakázané používanie mobilných telefónov, alebo v situácii, kde prístroj môže spôsobiť rušenie alebo nebezpečenstvo.
- Upozorňujeme, že demontáž zariadenia môže mať vplyv na záruku na zariadenie.
- Pri používaní zariadenia v prostredí s horľavým plynom, napríklad na čerpacej stanici, buďte opatrní a dodržiavajte pokyny.
- Zariadenie a jeho príslušenstvo nenechávajte na dosah detí. Nedovoľte deťom používať zariadenie bez dozoru.
- Na nabíjanie zariadenia sa odporúča používať schválené nabíjačky Cat Phones.
- Dodržujte všetky zákony alebo predpisy o používaní bezdrôtových zariadení. Pri používaní bezdrôtového zariadenia rešpektujte súkromie a zákonné práva ostatných.
- Vypnite zariadenie, keď sa nachádzate v oblastiach, ktoré sú označené na vypnutie „obojsmerných vysieláčiek“ alebo „elektronických zariadení“, aby ste predišli rušeniu iných zariadení.

# PRÁVNE OZNÁMENIE

© 2022 Caterpillar. Všetky práva vyhradené.

CAT, CATERPILLAR, LETS DO THE WORK, ich príslušné logá, „Caterpillar Yellow“, „Power Edge“ a Cat „Modern Hex“, ako aj firemná a produktová identita použitá v tomto dokumente sú ochranné známky spoločnosti Caterpillar a nesmú sa používať bez povolenia.

Bullitt Mobile Ltd. je držiteľom licencie spoločnosti Caterpillar Inc.

Ochranné známky spoločnosti Bullitt Mobile Ltd. a tretích strán sú majetkom ich príslušných vlastníkov.

Žiadna časť tohto dokumentu sa nesmie reprodukovat' alebo prenášať v akejkoľvek forme alebo akýmikoľvek prostriedkami bez predchádzajúceho písomného súhlasu spoločnosti Caterpillar Inc.

Výrobok, ktorý je opísaný v tomto návode, môže obsahovať autorské práva na softvér a možných držiteľov licencie. Zákazníci nesmú za žiadnych okolností reprodukovat', distribuovať, upravovať, dekompilovať, rozoberať, dešifrovať, extrahovať, späťne analyzovať, prenajímať, sublicencovať ani poskytovať licenciu na uvedený softvér a hardvér tretím stranám, kým takéto obmedzenia nezakazujú platné zákony alebo kým takéto úkony neschvália príslušní držiteľia autorských práv na základe licencií.

Obsah tohto návodu je poskytnutý tak „ako je“. Okrem rozsahu, ktorý vyžadujú platné zákony, sa neposkytujú žiadne záruky akéhokoľvek druhu, či už výslovné alebo predpokladané, vrátane, okrem iného, implicitných záruk predajnosti a vhodnosti na konkrétny účel, vo vzťahu k presnosti, spoľahlivosti alebo obsahu tohto návodu na použitie.

Výrobca nezodpovedá za žiadnu špeciálnu, vedľajšiu, nepriamu alebo následnú škodu, stratu zisku, podnikania, príjmu, údajov, dobrej povesti alebo predpokladaných úspor v maximálnom rozsahu povolenom rozhodným právom.

Wi-Fi® je registrovaná ochranná známka spoločnosti Wi-Fi Alliance®.

Slovné označenie a logá Bluetooth® sú registrované ochranné známky, ktoré vlastní spoločnosť Bluetooth SIG, Inc., a akékoľvek použitie týchto označení spoločnosťou Bullitt Group Ltd. podlieha licencií. Všetky ostatné ochranné známky a obchodné názvy tretích strán patria príslušným vlastníkom.

Google, Android, Google Play a ďalšie značky sú ochranné známky spoločnosti Google LLC.

Všetky ostatné ochranné známky a obchodné názvy tretích strán vrátane ochrannej známky Bullitt patria príslušným vlastníkom.

## OZNÁMENIE

Niektoré funkcie tohto výrobku a jeho príslušenstva, ktoré sú v tomto dokumente opísané, závisia od nainštalovaného softvéru, možností a nastavení miestnej siete a operátori miestnych sietí alebo poskytovatelia sieťových služieb ich nemusia aktivovať alebo ich môžu obmedzovať. Popisy uvádzané v tejto príručke preto nemusia presne zodpovedať zakúpenému výrobku alebo príslušenstvu.

Výrobca si vyhradzuje právo na zmenu alebo úpravu informácií alebo technických parametrov uvedených v tejto príručke bez predchádzajúceho upozornenia alebo iných záväzkov.

Výrobca nezodpovedá za správnosť a kvalitu akýchkoľvek produktov, ktoré nahráte alebo si prevezmete prostredníctvom tohto zariadenia, okrem iného, textu, obrázkov, hudby, filmov a nevstavaného softvéru, ktoré podliehajú autorským právam. Za akékoľvek dôsledky vyplývajúce z inštalácie alebo používania uvedených produktov v tomto zariadení nesiete zodpovednosť vy.

## PREDPISY TÝKAJÚCE SA DOVOZU A VÝVOZU

Zákazníci musia dodržiavať všetky príslušné zákony a predpisy týkajúce sa vývozu a dovozu. Zákazníci musia získať všetky potrebné vládne povolenia a licencie na vývoz, opätovný vývoz alebo dovoz výrobku uvedeného v tejto príručke, vrátane softvéru a technických údajov.

# OBSAH

VITAJTE V CAT® S53.....	7
ŠPECIFIKÁCIE ODOLNOSTI.....	7
OBSAH BALENIA.....	7
HLAVNÉ FUNKCIE.....	8
ZAČÍNAME.....	8
INŠTALÁCIA SIM KARTY A PAMÄŤOVEJ KARTY.....	8
NABÍJANIE BATÉRIE.....	9
DÔLEŽITÉ INFORMÁCIE TÝKAJÚCE SA BUDÚCEHO POUŽÍVANIA BATÉRIE.....	9
ZAPNUTIE A VYPNUTIE ZARIADENIA.....	10
DOTYKOVÁ OBRAZOVKA.....	10
DOMOVSKÁ OBRAZOVKA.....	10
UZAMKNUTIE A ODOMKNUTIE OBRAZOVKY/TELEFÓNU.....	11
UZAMKNUTIE OBRAZOVKY.....	11
ODOMKNUTIE TELEFÓNU.....	11
DISPLEJ.....	11
PANEL S OZNÁMENIAMI.....	12
IKONY SKRATIEK.....	13
WIDGETY.....	13
PRIEČINKY.....	13
TAPETY.....	14
PRENOS MÉDIÍ DO ZARIADENIA A ZO ZARIADENIA.....	14
POUŽÍVANIE REŽIMU LIETADLA.....	14
VOLANIE.....	15
KONTAKTY.....	16
POUŽÍVANIE KLÁVESNICE NA OBRAZOVKE.....	17
ZOBRAZENIE PANELU KLÁVESNICE.....	17
POUŽITIE KLÁVESNICE NA ŠÍRKU.....	17
PRISPÔSOBENIE NASTAVENIA KLÁVESNICE.....	18
WI-FI®.....	18
SMS A MMS.....	18
BLUETOOTH®.....	19
FOTOGRAFOVANIE A NAHRÁVANIE VIDEÍ.....	20

<b>UŽÍVAJTE SI HUDBU .....</b>	<b>22</b>
<b>POUŽÍVANIE SLUŽIEB GOOGLE .....</b>	<b>23</b>
<b>SYNCHRONIZÁCIA INFORMÁCIÍ.....</b>	<b>25</b>
<b>POUŽÍVANIE ĎALŠÍCH APLIKÁCIÍ.....</b>	<b>26</b>
<b>SPRAVOVANIE ZARIADENIA .....</b>	<b>28</b>
<b>PRISPÔSOBENIE DISPLEJA .....</b>	<b>29</b>
<b>NASTAVENIE TÓNU ZVONENIA .....</b>	<b>29</b>
<b>KONFIGURÁCIA NASTAVENÍ TELEFÓNU .....</b>	<b>30</b>
<b>POUŽÍVANIE NFC .....</b>	<b>30</b>
<b>OCHRANA ZARIADENIA .....</b>	<b>31</b>
<b>SPRÁVA APLIKÁCIÍ .....</b>	<b>31</b>
<b>RESETOVANIE ZARIADENIA .....</b>	<b>31</b>
<b>PRÍLOHA .....</b>	<b>33</b>
<b>PREVÁDZKOVÁ TEPLOTA .....</b>	<b>33</b>
<b>ZOBRAZENIE ELEKTRONICKEJ ETIKETY .....</b>	<b>33</b>
<b>PREVENCIA STRATY SLUCHU .....</b>	<b>33</b>
<b>NÚDZOVÉ VOLANIE.....</b>	<b>33</b>
<b>ZHODA S NORMAMI CE SAR.....</b>	<b>33</b>
<b>NARIADENIE FCC.....</b>	<b>34</b>
<b>INFORMÁCIE O RÁDIOFREKVENČNOM VYŽAROVANÍ (SAR).....</b>	<b>34</b>
<b>INFORMÁCIE O LIKVIDÁCII A RECYKLÁCII.....</b>	<b>35</b>
<b>BEZPEČNOSTNÉ POKYNY.....</b>	<b>35</b>
<b>CAT® S53 ŠPECIFIKÁCIE.....</b>	<b>41</b>

## VITAJTE V CAT® S53

Zariadenie Cat S53 je robustné a spoľahlivé. Je nielen odolný zvonku, ale aj elegantný a sofistikovaný zvnútra. Tento najnovší prírastok do portfólia telefónov Cat obsahuje pozoruhodné vylepšenia. Rýchlejšie pripojenie 5G, lepší fotoaparát a väčšiu pamäť.

Model Cat S53 sme navrhli, aby ste sa naň mohli spoľahnúť v extrémnych situáciách. Vďaka predĺženej výdrži batérie a veľkej jasnej obrazovke môžete čítať na plnom slnečnom svetle, funguje aj v rukaviciach a samozrejme je odolný voči pádu. Môžete ho vyčistiť aj horúcou vodou a mydlom. Čo je užitočné v týchto časoch nevyhnutnej hygienickej ostražitosti.

## ŠPECIFIKÁCIE ODOLNOSTI

### PÁD ZARIADENIA:

- Zariadenie používajte do výšky 1,8 metra - v tomto rozsahu je odolné voči pádu.
- Nehádzte ho silou alebo ho nepúšťajte z výšky nad 1,8 metra; je odolný, ale nie nezničiteľný.

### ODOLNOSŤ VOČI VODE:

- Áno: Zariadenie môžete používať vo vlhkom a mokrom prostredí. Pred použitím vo vode sa uistite, že sú všetky komponenty a kryty riadne uzavreté. Zariadenie vydrží v hĺbke 1,5 metra až 30 minút.
- Nepokúšajte sa ho používať v hĺbke 1,5 metra alebo viac, dlhšie ako 30 minút.

### ODOLNOSŤ VOČI PRACHU A POŠKRIABANIU:

- Áno: Zariadenie môžete používať v znečistenom a prašnom prostredí. Cat® S53 je certifikovaný podľa IP68 a IP69K, čo je štandardné priemyselné meradlo odolnosti.

### EXTRÉMNE TEPLoty:

- Zariadenie používajte v rozsahu prevádzkovej teploty od -25 °C do 55 °C. Zvládne aj extrémne zmeny teploty: veľmi rýchlo sa adaptuje na prechod medzi chladom a teplom alebo naopak.
- Nepoužívajte ho mimo rozsahu 0 °C až 45 °C bez použitia ochranných rukavíc.

## OBSAH BALENIA

- Zariadenie
- Stručná príručka
- USB kábel
- Výrobcom namontovaná ochrana obrazovky (už na zariadení)

Poznámka:

Vaše zariadenie sa dodáva s ochranným krytom obrazovky z výroby. Dbajte na to, aby ochranný kryt obrazovky zostal na svojom mieste. Odstránenie ochranného krytu obrazovky môže znamenať, že akékoľvek následné poškodenie vyžadujúce opravu bude považované za zariadenie „mimo záruky“. Ak potrebujete náhradnú ochranu obrazovky, navštívte stránku <https://www.catphones.com/screen-protectors>

Niektoré varianty môžu obsahovať aj nabíjačku alebo slúchadlá

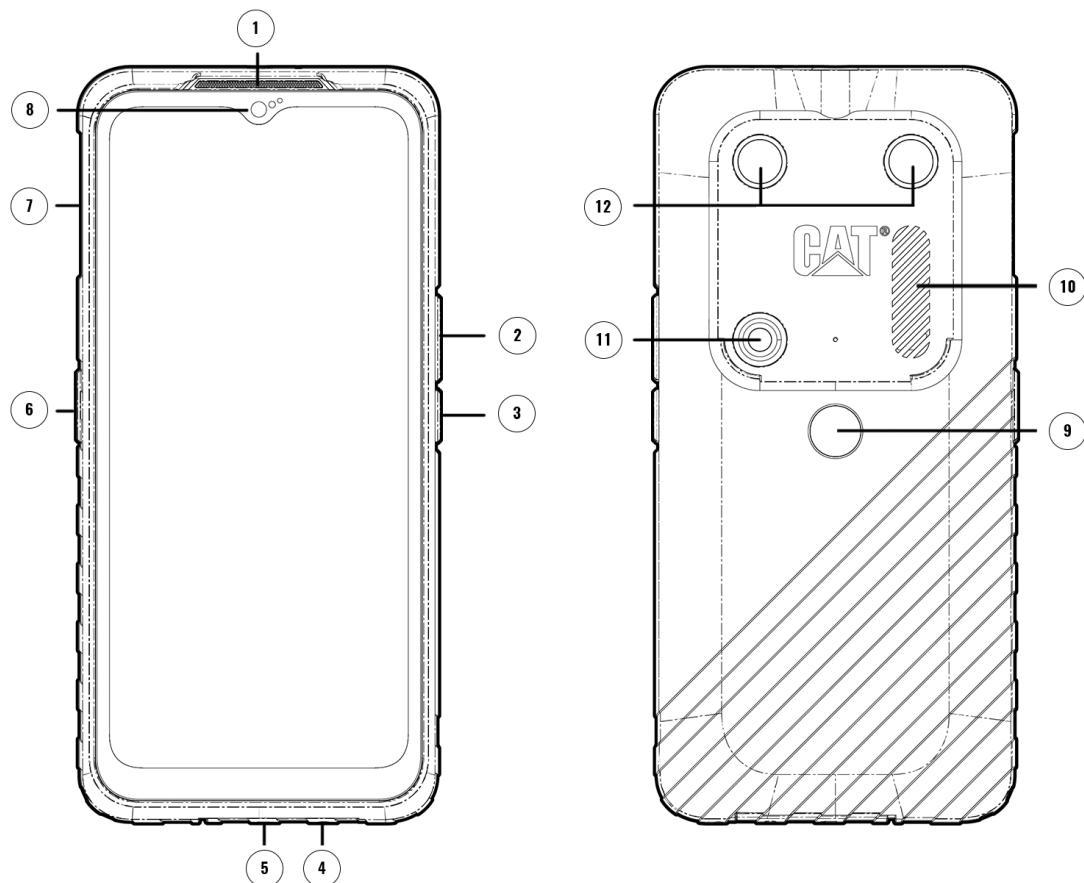

1. Slúchadlá
2. Tlačidlá na zvýšenie/zníženie hlasitosti
3. Tlačidlo napájania
4. 3,5 mm výstup pre slúchadlá
5. USB výstup
6. Programovateľný kľúč
7. Dvierka SIM/SD

8. Predný fotoaparát
9. Čítačka odtlačkov prstov
10. Reproduktor
11. Blesk
12. Zadné fotoaparáty

## HLAVNÉ FUNKCIE

### TLAČIDLO NA ZVÝŠENIE/ZNÍŽENIE HLASITOSTI

- Hlasitosť - stlačením tlačidla Zvýšenie hlasitosti, zvýšite alebo znížite hlasitosť hovoru, zvonenia, médií alebo budíka.
- Snímka obrazovky - stlačte súčasne tlačidlá napájania a zníženia hlasitosti (snímky obrazovky sa uložia do fotoalbumu)
- Aplikácia Fotoaparát - stlačením tlačidla zvýšenia alebo zníženia hlasitosti môžete fotografovať.

## ZAČÍNAME

### INŠTALÁCIA SIM KARTY A PAMÄŤOVEJ KARTY

1. Zariadenie umiestnite na rovný, čistý povrch displejom nahor.
2. Končekom prsta vytiahnite dvierka SIM/SD a zásobník SIM/SD.
3. Kartu SIM vložte do zásobníka SIM zlatými kolíkmi karty SIM (smerom nahor, k zadnej strane telefónu).



4. Ak chcete použiť kartu microSD, položte ju na zásobník microSD zlatými kolíkmi pamäťovej karty smerom nahor.

5. Opatrne vložte zásobník späť do zásuvky na kartu SIM a opätovne umiestnite dvierka.

### Poznámka

Zatlačte dvierka SIM/SD späť, kým sa pevne nezatvorí.

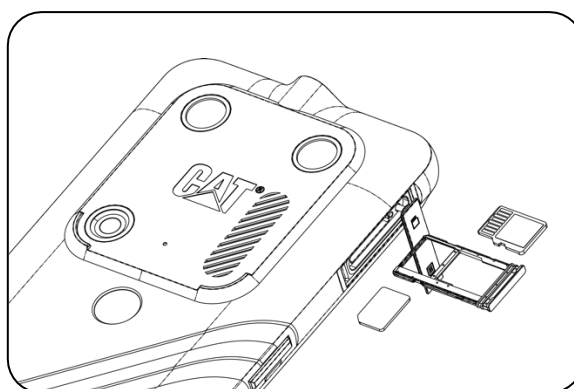
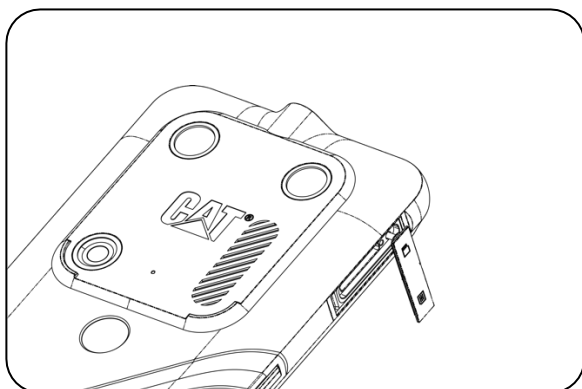

## NABÍJANIE BATÉRIE

Batériu S53 nie je možné zo zariadenia vybrať. Nabíjanie:

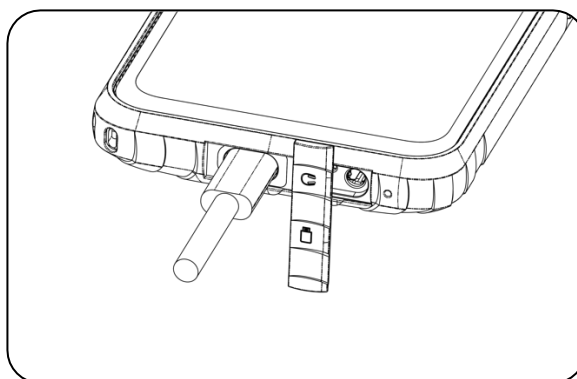
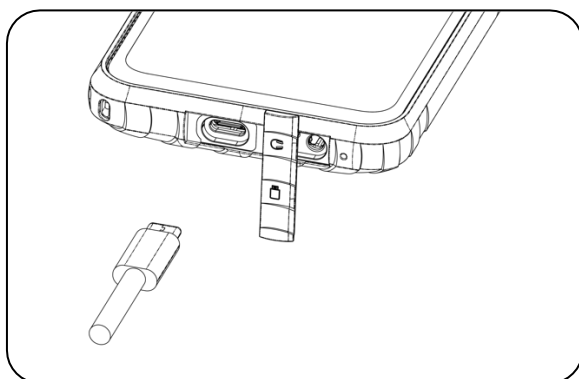

**1. Pripojte napájací kábel USB k nabíjacímu napájacímu adaptéru a vložte kábel USB do USB výstupu.**

## DÔLEŽITÉ INFORMÁCIE TÝKAJÚCE SA BUDÚCEHO POUŽÍVANIA BATÉRIE

Keď je úroveň nabitia batérie nízka, zariadenie zobrazí výzvu. Keď je batéria takmer vybitá, zariadenie sa automaticky vypne.

Čas potrebný na nabitie batérie závisí od jej veku a teploty okolitého prostredia.

Keď je batéria úplne vybitá, môže sa stať, že zariadenie sa nezapne hneď po začatí nabíjania. Nechajte batériu niekoľko minút nabíjať a až potom sa pokúste telefón zapnúť. Počas tejto doby sa na obrazovke nemusí zobrazovať animácia nabíjania batérie.

# ZAPNUTIE A VYPNUTIE ZARIADENIA

## ZAPNUTIE

- Stlačením a podržaním tlačidla napájania zapnete telefón.

Pri prvom zapnutí telefónu sa zobrazí uvítacia obrazovka. Vyberte požadovaný jazyk a ťuknutím na položku SPUSTIŤ pokračujte v nastavovaní.

- Keď je zariadenie zapnuté, stlačením a podržaním otvoríte možnosti vypnutia (Vypnúť/Reštartovať/Núdzový stav).
- Stlačením uzamknete alebo prebudíte obrazovku, keď je zariadenie nečinné.

## POZNÁMKA:

Na prístup k údajom a službám je potrebné pripojenie Wi-Fi alebo dátové pripojenie.

Ak je na vašej karte SIM aktivovaná ochrana osobného identifikačného čísla (PIN), bude sa od vás pred vstupom na uvítaciu obrazovku vyžadovať zadanie kódu PIN.

Na využívanie niektorých služieb Google, ktoré ponúka vaše zariadenie, je potrebný účet Google. Budete požiadaní o prihlásenie sa pomocou vášho existujúceho konta Google alebo si neskôr vytvorili nové konto.

Jeden alebo viacero odtlačkov prstov môžete zaznamenať aj pomocou skenera odtlačkov prstov na zadnej strane zariadenia. Poskytuje to bezpečný spôsob odomykania zariadenia. Musíte si tiež stanoviť PIN kód alebo vzor ako sekundárny spôsob odomykania zariadenia.

## Vypnúť

1. Stlačením a podržaním tlačidla napájania otvoríte ponuku možností vypnutia.
2. Ťuknite na položku Vypnúť.

# DOTYKOVÁ OBRAZOVKA

## Činnosti dotykovej obrazovky

- Ťuknutím pomocou prsta vyberte položku, potvrdíte výber alebo spustíte aplikáciu na obrazovke.
- Ťuknite na položku a podržte ju: Ak chcete otvoriť ponuku možností aktívnej obrazovky, ťuknite na obrazovku a podržte ju, kým sa nezobrazí ponuka.
- Potiahnite prstom: Potiahnite prstom po obrazovke vertikálne alebo horizontálne (napr. potiahnite prstom doľava alebo doprava, ak chcete prepínať medzi obrazovkami).
- Ak chcete presunúť položku, ťuknite na položku a podržte ju pomocou špičky prsta a potom ju presuňte na ľubovoľnú časť obrazovky.

# DOMOVSKÁ OBRAZOVKA

Domovská obrazovka je východiskovým miestom na prístup k funkciám zariadenia. Zobrazuje ikony aplikácií, widgety, skratky a ďalšie.

Domovskú obrazovku si môžete prispôbiť pomocou rôznych tapiet a upraviť ju tak, aby zobrazovala vami preferované položky.

# UZAMKNUTIE A ODOMKNUTIE OBRAZOVKY/TELEFÓNU

## UZAMKNUTIE OBRAZOVKY

1. Ak je zariadenie zapnuté, stlačením tlačidla napájania uzamknite obrazovku. Správy a hovory môžete prijímať aj vtedy, keď je obrazovka zamknutá.
2. Ak je zariadenie určitý čas nečinné, obrazovka sa automaticky zamkne. Dĺžku tohto nastavenia môžete upraviť v ponuke nastavenia.

## ODOMKNUTIE TELEFÓNU

Na odomknutie použite snímač odtlačkov prstov. Počas sprievodcu nastavením sa zobrazí výzva na konfiguráciu. Ak chcete pridať ďalšie odtlačky prstov, prejdite do ponuky **Nastavenia > Zabezpečenie > Odtlačok prsta**.

### POZNÁMKA:

Pri registrácii odtlačkov prstov dbajte na to, aby ste prst silno pritlačili na snímač. Ak tak neurobíte, môžu sa pri používaní snímača odtlačkov prstov objaviť nekonzistentné výsledky.

Stlačením tlačidla **napájania** prebudíte obrazovku. Potiahnutím nahor odomknete obrazovku. Zadajte vzor alebo kód PIN, ak je vopred nastavený.

## DISPLEJ

### ROZLOŽENIE DISPLEJA

### UPOZORNENIA A INFORMÁCIE O STAVE

**Stavový riadok** sa zobrazuje v hornej časti každej obrazovky. Zobrazujú sa tu ikony oznámení, napríklad zmeškané hovory alebo prijaté správy, spolu s aktuálnym časom (vľavo) a ikony stavu telefónu, napríklad stav batérie (vpravo).

### IKONY STAVU



### IKONY OZNÁMENÍ

<b>5G</b>	Pripojenie k mobilnej sieti 5G		Problém s prihlásením alebo synchronizáciou
<b>4G LTE</b>	Pripojenie k mobilnej sieti 4G LTE		Mobilný signál
<b>LTE</b>	Pripojenie k mobilnej sieti LTE		Vibračný režim
<b>3G</b>	Pripojenie k mobilnej sieti 3G		Používa sa služba určovania polohy
<b>G</b>	Pripojenie k mobilnej sieti GPRS		Batéria je nabitá
<b>E</b>	Pripojenie k mobilnej sieti EDGE		Batérie sa nabíja
<b>H</b>	Pripojenie k mobilnej sieti HSDPA		Snímka obrazovky je zachytená
<b>H+</b>	Pripojenie k mobilnej sieti HSPA+		Režim Lietadlo
<b>R</b>	Roaming		Pripojenie k sieti Wi-Fi

	VoLTE		Prichádzajúca udalosť
	VoWiFi		Pripojenie k zariadeniu Bluetooth
	Sila signálu mobilnej siete		Zmeškaný hovor
	Povolená funkcia NFC		Hlasitý odposluch je aktivovaný
	Nová e-mailová správa		Mikrofón telefónu je stlmený
	Budík je nastavený		Sťahovanie údajov
	Údaje sa synchronizujú		Nová textová správa



## NAVIGAČNÝ PANEL

Navigation panel sa nachádza v spodnej časti obrazovky. Keď je zariadenie v režime celej obrazovky, potiahnite prstom nahor z dolnej časti zariadenia, aby sa zobrazil navigačný panel.

- Ak chcete získať prístup ku všetkým aplikáciám, potiahnite prstom nahor z lišty.



Lišta obsahuje tri hlavné tlačidlá:

Tlačidlo Späť 	Ťuknutím na položku sa vrátite na predchádzajúcu obrazovku.
Tlačidlo Domov 	Ťuknutím na položku sa vrátite na domovskú obrazovku Ťuknutím a podržaním hovoríte so spoločnosťou Google
Tlačidlo nedávnej aplikácie 	Ťuknutím na položku vyberte predchádzajúce otvorené aplikácie.

## PANEL S OZNÁMENIAMI

Dostanete upozornenie, keď dostanete novú správu, zmeškáte hovor alebo sa blíži nejaká udalosť. Otvorením panela oznámení zobrazíte alarmy, operátorov bezdrôtovej siete alebo zobrazíte správu, pripomienku alebo oznámenie o udalosti.

### OTVORENIE PANELA S OZNÁMENIAMI

1. Keď sa zobrazí nová ikona, potiahnite prstom nadol a potom potiahnutím nadol otvorte panel oznámení.
2. Ťuknutím na oznámenie otvorte príslušnú aplikáciu.

### ZATVORENIE PANELA OZNÁMENÍ

1. Ak chcete zatvoriť panel oznámení, posuňte jeho spodnú časť smerom nahor.
2. Ak chcete zatvoriť oznámenie (bez zobrazenia), podržte oznámenie a potiahnite ho do ľavej/pravej časti obrazovky.

#### POZNÁMKA:

Nastavenia oznámení môžete zmeniť v ponuke **NASTAVENIA > APLIKÁCIE A OZNÁMENIA**.

## IKONY SKRATIEK

### PRIDANIE NOVEJ POLOŽKY NA DOMOVSKÚ OBRAZOVKU

1. Na obrazovke Domovská obrazovka potiahnite prstom nahor.
2. Ak chcete pridať položku na obrazovku Domov, potiahnite jej ikonu na zvolené miesto.

### PRESUNUTIE POLOŽKY NA DOMOVskej OBRAZOVKE

1. Ťuknite na ikonu aplikácie na obrazovke Domov a podržte ju, kým sa nepohne.
2. Bez toho, aby ste zdvihli prst, potiahnite ikonu na zvolené miesto na obrazovke a potom ju uvoľnite.

#### UPOZORNENIE:

Na paneli Domovská obrazovka musí byť dostatok miesta, aby sa ikona zmestila.

### ODSTRÁNENIE POLOŽKY NA DOMOVskej OBRAZOVKE

1. Ťuknite na ikonu aplikácie na obrazovke Domov a podržte ju, kým sa nepohne.
2. Bez toho, aby ste zdvihli prst, potiahnite ikonu na položku **Odstrániť** a potom ju uvoľnite.

## WIDGETY

Widget vám umožňuje zobraziť náhľad alebo používať aplikáciu. Widgety môžete umiestniť na domovskú obrazovku ako ikony alebo náhľadové okná. Niekoľko widgetov je už v telefóne nainštalovaných a ďalšie si môžete stiahnuť zo služby **Google Play**.

### PRIDANIE WIDGETU

1. Ťuknite na položku Domovská obrazovka a podržte ju.
2. Ťuknite na možnosť Widgety a pozrite si, čo je k dispozícii.
3. Potiahnite vybraný widget na obrazovku Domov.

### ODSTRÁNENIE WIDGETU

1. Ťuknite na ikonu widgetu na obrazovke Domov a podržte ju, kým sa nepohne.
2. Bez toho, aby ste zdvihli prst, potiahnite ikonu na položku **Odstrániť** v hornej časti obrazovky a potom ju uvoľnite.

## PRIEČINKY

### VYTVORENIE PRIEČINKA

Určité aplikácie môžete na domovskej obrazovke zoskupiť tak, že ikonu alebo skratku potiahnete a uvoľníte na inej. Tým sa vytvorí nový priečink, do ktorého môžete pridávať podľa vlastného uváženia.

### PREMENOVANIE PRIEČINKA

1. Ťuknutím na priečink ho otvoríte.

2. Do titulného riadka zadajte nový názov priečinka.
3. Potom sa dotknite obrazovky kdekoľvek mimo priečinka.

## TAPETY

### ZMENA TAPETY

1. Ťuknite na položku Domovská obrazovka a podržte ju.
2. Ťuknite na **tapety**.
3. Prechádzajte cez dostupné možnosti.
4. Ťuknite na položku Nastaviť tapetu na vybranom obrázku - potom vyberte, či ho chcete nastaviť ako **Tapeta uzamknutej** obrazovky, **tapeta domovskej obrazovky** alebo oboje.

## PRENOS MÉDIÍ DO ZARIADENIA A ZO ZARIADENIA

Prenášajte svoju obľúbenú hudbu a obrázky medzi zariadením a počítačom v režime MTP mediálneho zariadenia.

1. Pripojte zariadenie k počítaču pomocou napájacieho kábla USB.
2. Otvorte panel oznámení a možnosti pripojenia USB. Ťuknutím na položku **Nabíjanie tohto zariadenia cez USB** získate prístup k ďalším možnostiam.
3. Ťuknutím na položku **Prenos súborov** môžete zdieľať súbory do/z počítača.
4. Vaše zariadenie by sa malo zobrazíť ako vymeniteľné zariadenie zobrazujúce internú pamäť telefónu. Ak je vložená pamäťová karta, zobrazí sa aj karta microSD. Skopírujte vybrané súbory do zariadenia.

Zariadenie sa zobrazí ako vymeniteľné zariadenie, pričom sa zobrazí aj interné úložisko telefónu. Ak je vložená pamäťová karta, zobrazia sa aj údaje o karte microSD.

### POZNÁMKA:

Ak používate MAC, ovládače si musíte stiahnuť z: <http://www.android.com/filetransfer/>

## POUŽÍVANIE REŽIMU LIETADLA

Na niektorých miestach možno budete musieť vypnúť dátové pripojenie. Namiesto vypnutia zariadenia ho môžete nastaviť do režimu Lietadlo.

1. Na obrazovke **Domovská** obrazovka potiahnite prstom nadol po paneli oznámení a ťuknutím  na položku zapnite režim Lietadlo.

### POZNÁMKA:

Do režimu Lietadlo môžete vstúpiť aj z ponuky **Nastavenie**.

## VOLANIE

Hovor môžete uskutočniť viacerými spôsobmi. Môžete:

1. Ťuknite na ikonu **Telefón** > Vytočíte číslo na klávesnici.
2. Vyberte číslo zo zoznamu **kontaktov**.
3. Vyberte číslo z webovej stránky alebo dokumentu, ktorý obsahuje telefónne číslo.

### POZNÁMKA:

Počas hovoru môžete prijímať prichádzajúce hovory alebo ich poslať do hlasovej schránky. Môžete tiež nastaviť konferenčné hovory s viacerými účastníkmi.

Počas hovoru sa môžete stlačením tlačidla Domov vrátiť na domovskú obrazovku a používať ďalšie funkcie. Ak sa chcete vrátiť na obrazovku volania, potiahnite panel oznámení nadol a ťuknite na položku **Aktuálny hovor**.

## USKUTOČNIŤ HOVOR POMOCOU KLÁVESNICE

Na obrazovke **Domovská obrazovka**, ťuknite na položku . Potom ťuknutím  na položku zobrazíte klávesnicu.

Ťuknutím na číselné tlačidlá vytočíte telefónne číslo.

Po zadaní čísla alebo výbere kontaktu ťuknite na položku .

Tip: Vaše zariadenie podporuje funkciu **SmartDial**. Pri zadávaní čísla na klávesnici sa automaticky prehľadávajú kontakty a zobrazí sa zoznam tých, ktoré sa zhodujú so zadávaným číslom. Ak chcete zobraziť ďalšie možné zhody, môžete klávesnicu zavrieť.

## USKUTOČNIŤ HOVOR Z KONTAKTOV

1. Potiahnutím prsta nahor z domovskej obrazovky > Kontakty zobrazíte zoznam kontaktov. Ťuknutím na položku  Telefón sa zobrazí zoznam kontaktov.
2. Vyberte kontakt.
3. Ťuknutím na telefónne číslo zavoláte kontaktu

## USKUTOČNIŤ HOVOR Z DENNÍKA HOVOROV

1. Potiahnutím prsta nahor z časti Domovská obrazovka > **Telefón**  zobrazíte zoznam nedávnych hovorov. Ak nemôžete nájsť požadovaný kontakt, ťuknutím na  položku > **História hovorov** zobrazíte celú históriu hovorov.
2. Vyberte kontakt zo zoznamu a ťuknutím na položku uskutočnite hovor.

## PRIJAŤ ALEBO ZRUŠIŤ HOVOR

Keď prijmete telefonický hovor, na obrazovke prichádzajúceho hovoru sa zobrazí ID volajúceho a všetky ďalšie informácie o volajúcom, ktoré ste zadali v Kontaktoch.

- Ak chcete prijať hovor, ťuknite na položku **ODPOVEDAŤ**.

- Ak chcete hovor odmietnuť, ťuknite na položku **ODMIETNUŤ**.

Ak chcete odmietnuť hovor a poslať správu priamo volajúcemu, ťuknite na banner s upozornením na hovor a potom ťuknite

na položku . Vyberte jednu z dostupných možností šablóny správy alebo ťuknite na položku Napísať vlastnú správu a vytvorte osobnú správu.

## UKONČIŤ HOVOR

Počas telefonického hovoru stlačte tlačidlo **Odmietnuť** , ak chcete odmietnuť hovor.

## KONTAKTY

Aplikácia Kontakty vám umožňuje ukladať a spravovať informácie o vašich kontaktoch.

### OTVORENIE APLIKÁCIE KONTAKTY

Pri nastavovaní zariadenia sa v aplikácii Kontakty zobrazí správa s popisom, ako začať pridávať kontakty. Ak chcete otvoriť aplikáciu, vykonajte jednu z nasledujúcich akcií:

- Potiahnite prstom nahor z obrazovky Domovská obrazovka a ťuknite na položku Kontakty .
- Všetky vaše kontakty sa zobrazia v abecednom poradí v posuvnom zozname. Ťuknutím na ne zobrazíte ďalšie podrobnosti.

### Kontakty sa kopírujú

Kontakty môžete kopírovať z karty SIM alebo uložené vo vnútornej pamäti alebo na pamäťovej karte.

V zozname kontaktov ťuknite na položky  > **Nastavenia** > **Importovať**.

Vykonajte jednu z nasledujúcich krokov:

Importovanie kontaktov z karty SIM:

- Ťuknite na položku karta SIM. Vyberte kontakt(y) a ťuknutím na položku **IMPORTOVAŤ** to importujte vybraný(é) kontakt(y).

Import kontaktov z internej pamäte alebo pamäťovej karty:

- Ťuknite na súbor \*.vcf. Vyberte miesto, kam chcete importovať kontakty, a ťuknutím na súbor \*.vcf importujte kontakty.

### ZÁLOHOVANIE KONTAKTOV

Kontakty môžete kopírovať do interného úložiska.

1. V zozname kontaktov ťuknite na položky  > **Nastavenia** > **Exportovať**.
2. Vyberte miesto, kam chcete kontakty uložiť, a ťuknite na položku **ULOŽIŤ**.



## PRIDAŤ NOVÝ KONTAKT

1. V zozname kontaktov ťuknite na položku  a pridajte nový kontakt.
2. Zadajte meno kontaktu a všetky podrobné informácie ako napríklad telefónne číslo alebo adresu.
3. Ťuknutím na položku **Uložiť** uložte kontaktné informácie.

## PRIDAŤ NOVÝ KONTAKT DO OBLÚBENÝCH

1. Ťuknite na kontakt, ktorý chcete pridať medzi obľúbené.
2. Ťuknite  v pravom hornom rohu.

## VYHĽADANIE KONTAKTU

1. V zozname kontaktov ťuknite na položku a  vyhľadajte kontakt.
2. Zadajte meno kontaktu, ktorý hľadáte. Keď začnete zadávať meno, pod okienkom vyhľadávania sa zobrazia zodpovedajúce mená.

## ÚPRAVA KONTAKTU

Uložené informácie kontaktu môžete kedykoľvek zmeniť.

1. V zozname kontaktov ťuknite na kontakt, ktorý chcete upraviť.
2. Ťuknite na ikonu upraviť .
3. Vykonajte požadované zmeny kontaktných informácií a potom ťuknite na položku **Uložiť**. Ak chcete zrušiť akékoľvek zmeny, stlačte **X**.

## ODSTRÁNENIE KONTAKTU

1. V zozname kontaktov ťuknite na kontakt, ktorý chcete odstrániť.
2. Ťuknite na položku  > **Odstrániť**.
3. Potvrďte opätovným ťuknutím na položku **Odstrániť**.

## POUŽÍVANIE KLÁVESNICE NA OBRAZOVKE

### ZOBRAZENIE PANELU KLÁVESNICE

Niektoré aplikácie otvárajú klávesnicu automaticky. V iných ťuknite na textové pole, čím otvoríte klávesnicu. Stlačením tlačidla Späť skryjete klávesnicu.

### POUŽITIE KLÁVESNICE NA ŠÍRKU

Ak sa vám klávesnica v orientácii na výšku používa ťažko, jednoducho zariadenie otočte nabok. Na obrazovke sa teraz zobrazí klávesnica v orientácii na šírku, čo vám poskytne širšie rozloženie klávesnice.



## PRISPÔSOBENIE NASTAVENIA KLÁVESNICE

1. Potiahnite prstom nahor z domovskej obrazovky > **Nastavenia**  > **Systém** > **Jazyky a vstup**.
2. Vykonajte niektoré z nasledujúcich krokov:
  - Ťuknutím na položku Klávesnica na obrazovke nakonfigurujte nastavenia klávesnice Google a hlasového písania Google.
  - Ťuknutím na položku Fyzická klávesnica nakonfigurujte nastavenia externej klávesnice.
  - Ťuknutím na položku Rozšírené získate prístup k nastaveniam súvisiacim s asistenciou pri zadávaní.

## WI-FI®

Na používanie Wi-Fi v zariadení je potrebný prístup k bezdrôtovým prístupovým bodom (hotspot).

### ZAPNUTIE WI-FI A PRIPOJENIE K WI-FI K BEZDRÔTOVEJ SIETI

1. Potiahnite prstom nahor z domovskej obrazovky > **Nastavenia**  > **Sieť a internet**.
2. Ťuknite na položku **Wi-Fi** a posuňte prepínač **Wi-Fi** doprava .
3. Zo zoznamu vyberte sieť **Wi-Fi**, ku ktorej sa chcete pripojiť.
4. Ak vyberiete otvorenú sieť, zariadenie sa pripojí automaticky. Ak vyberiete zabezpečenú sieť, musíte zadať heslo a ťuknúť na položku **Pripojiť**.

#### POZNÁMKA:



- Ak ste sa už predtým pripojili k zabezpečenej sieti, nemusíte znova zadávať heslo, pokiaľ nebolo zariadenie resetované na predvolené nastavenia alebo ak bolo zmenené heslo Wi-Fi.
- Prekážky blokujúce signál Wi-Fi znížia jeho silu.

Tip: Na obrazovke nastavení Wi-Fi klepnite na **+ Pridať** sieť, ak chcete pridať neviditeľnú sieť Wi-Fi.

## SMS A MMS

### OTVORENIE SPRÁVY

Ak chcete otvoriť aplikáciu, vykonajte jednu z nasledujúcich akcií:

- Ťuknite  na položku Domovská obrazovka.
- Potiahnite prstom nahor z Domovská obrazovka > **Správy** 

### VYTVORENIE A ODOSLANIE TEXTOVEJ SPRÁVY (SMS)

Môžete vytvoriť novú textovú správu alebo otvoriť existujúce vlákno správ.

1. Ťuknutím na položku **Spustiť chat** spustíte novú textovú správu alebo ťuknutím na existujúce vlákno správy ho otvoríte.

2. Do poľa zadajte telefónne číslo alebo meno kontaktu. Pri zadávaní sa zariadenie **SmartDial** pokúsi o porovnanie s kontaktmi v zariadení. Ťuknite na navrhovaného príjemcu alebo pokračujte v písaní. Ak chcete otvoriť existujúce vlákno správ, jednoducho naň ťuknite.

3. Ťuknite na textové pole a napíšte správu. Ak počas písania správy stlačíte tlačidlo **< Späť**, správa sa uloží ako koncept do zoznamu správ. Ťuknutím na správu pokračujte.

4. Keď je správa pripravená na odoslanie, ťuknite na položku **>**.

#### **POZNÁMKA:**

- Keď prezeráte a odosielate ďalšie správy, vytvorí sa vlákno správy.

## **VYTVORENIE A ODOSLANIE MULTIMEDIÁLNEJ SPRÁVY (MMS)**

1. Na obrazovke správ ťuknite na položku **Spustiť chat**.

2. Do poľa **Komu** zadajte telefónne číslo alebo meno kontaktu, prípadne prejdite na zoznam kontaktov a vyhľadajte kontakt, ktorému chcete poslať správu. Ťuknutím na položku spustíte skupinovú konverzáciu.

3. Ťuknutím na textové pole napíšte správu.

4. Ťuknite na položku **+** a vyberte typ mediálneho súboru. Vyberte súbor, ktorý chcete pripojiť.

5. Vaše zariadenie je teraz v multimediálnom režime. Po dokončení ťuknite na položku **>**.

## **OTVORENIE SPRÁVY A ODPOVEDANIE NA SPRÁVU**

1. V zozname správ ťuknite na priečinok **Triediť textové alebo multimediálne správy** a otvorte ho.

2. Ťuknutím na textové pole napíšte správu.

3. Po dokončení ťuknite na položku **>**.

## **BLUETOOTH®**

Vaše zariadenie Cat® S53 device má Bluetooth. Môže vytvoriť bezdrôtové pripojenie s inými zariadeniami Bluetooth, takže môžete zdieľať súbory s priateľmi, hovoriť bez použitia rúk pomocou náhlavnej súpravy Bluetooth alebo dokonca prenášať fotografie zo zariadenia do počítača.

Ak používate Bluetooth, nezabudnite sa zdržiavať vo vzdialenosti do 10 metrov od zariadenia Bluetooth, ku ktorému sa chcete pripojiť. Upozorňujeme, že prekážky ako steny alebo iné elektronické zariadenia môžu narušovať pripojenie cez Bluetooth.

## **ZAPNUTIE ROZHRANIA BLUETOOTH**

1. Potiahnite prstom nahor z **Domovskej obrazovky > Nastavenia > Pripojené zariadenia**.

2. Ťuknite na položku **Predvoľby pripojenia > Bluetooth** a posunutím prepínača doprava funkciu povolte. 

Keď je zapnutá funkcia Bluetooth, v paneli oznámení sa zobrazí ikona Bluetooth .

## SPÁROVANIE A PRIPOJENIE ZARIADENIA S ROZHRAŇM BLUETOOTH

Bluetooth vám umožní vykonávať nasledujúce kroky:

- Použite hands-free zariadenie Bluetooth.
- Použite mono alebo stereo slúchadlá Bluetooth.
- Ovládajte prehrávanie cez slúchadlá Bluetooth na diaľku.

Pred použitím funkcie Bluetooth je potrebné spárovať zariadenie s iným zariadením Bluetooth nasledujúcim spôsobom:

1. Skontrolujte, či je v zariadení povolená funkcia Bluetooth.
2. Ťuknite na položku + **Spárovať** nové zariadenie. Vaše zariadenie potom vyhľadá zariadenia Bluetooth v dosahu.
3. Ťuknite na zariadenie, ktoré chcete spárovať.
4. Dokončíte pripojenie podľa pokynov na obrazovke.

### POZNÁMKA:

Po spárovaní už nebudete musieť zadávať heslo, ak sa znovu pripojíte k danému zariadeniu Bluetooth.

## POSIELANIE SÚBOROV CEZ BLUETOOTH

Pomocou Bluetooth môžete zdieľať obrázky, videá alebo hudobné súbory s rodinou a priateľmi. Ak chcete odosielať súbory cez Bluetooth:

1. Ťuknite na súbor, ktorý chcete odoslať.
2. Ťuknite na položku  > **Bluetooth**, a potom vyberte spárované zariadenie.

## ODPOJENIE ZARIADENIA S ROZHRAŇM BLUETOOTH ALEBO ZRUŠENIE JEHO SPÁROVANIA

Potiahnite prstom nahor z **Domovskej obrazovky** > Nastavenia > Pripojené zariadenia

Ťuknite na položku **Predtým** pripojené zariadenia



Ťuknite na položku  a potom ťuknutím na položku **ZAPAMÄTAŤ** potvrdíte odpojenie



## FOTOGRAFOVANIE A NAHRÁVANIE VIDEÍ

Pomocou zariadenia Cat® S53 to môžete fotografovať a zdieľať fotografie a videá.

### OTVORENIE FOTOAPARÁTU A FOTOGRAFOVANIE

Ak chcete otvoriť aplikáciu fotoaparátu, postupujte takto:

- Ťuknite  na položku Domovská obrazovka.
- Aplikácia sa predvolene otvára v režime fotoaparátu. Ak nie, ťuknite na položku **Fotografia** v spodnej časti obrazovky.
- Ak chcete prepínať medzi prednou a zadnou kamerou, ťuknite na položku .
- Skomponujte fotografiu na obrazovke snímania fotografií.

- Ťuknutím na obrazovku sa zamerajte na konkrétnu oblasť.
- Priblíženie/oddialenie objektu stlačením.
- Posúvaním doľava a doprava sa zmení režim fotoaparátu.
- Ťuknutím na položku  Zmeniť nastavenia fotoaparátu a videa, zmeníte nastavenia fotoaparátu a videa.
- Ťuknutím na položku  urobíte fotografiu.
- Fotografie môžete snímať aj stlačením **tlačidiel zvýšenia/zníženia hlasitosti**.

## PREZERANIE FOTOGRFÍ

Ak chcete zobrazíť svoje fotografie, vykonajte jednu z nasledujúcich možností:





- Keď ste v aplikácii **Fotoaparát**, ťuknutím na miniatúru najnovšej zachytenej fotografie v ľavom dolnom rohu otvorte aplikáciu galéria.
- Potiahnutím prsta nahor z **Domovskej obrazovky** > Fotografie  zobrazíte všetky fotografie a videá.

### POZNÁMKA:



Ak sa chcete vrátiť do zobrazenia fotoaparátu, stlačte ikonu fotoaparátu v ľavom hornom rohu alebo potiahnite prstom doprava, kým sa opäť nezobrazí obrazovka snímania.



## ÚPRAVA A ZDIEĽANIE FOTOGRFÍ

Pri prezeraní fotografií sú k dispozícii tieto možnosti:

- Zdieľať: Ťuknutím na položku  zdieľajte svoje fotografie prostredníctvom rôznych aplikácií dostupných v zariadení.
- Upraviť: Ťuknutím na položku  upravíte svoje fotografie, pričom máte k dispozícii celý rad možností.
- Vyhľadávanie: Ťuknutím na položku  zobrazíte vyhľadávanie podobného obrázka online.
- Vymazať: Ťuknutím na položku  vymažete fotografie, ktoré nechcete.
- Podrobnosti: Potiahnite prstom nahor, aby ste videli detaily fotografií.

## NATÁČANIE VIDEÍ

- Ťuknite na položku  Domovská obrazovka.
1. Aplikácia sa predvolene otvára v režime fotoaparátu.
  2. Potiahnite prstom doprava, aby ste prešli do režimu Videá.
- Ak chcete prepínať medzi prednou a zadnou kamerou, ťuknite na položku .
  - Ťuknutím na položku  spustíte nahrávanie.

- Pri nahrávaní vykonajte jeden z nasledujúcich krokov:
- Priblíženie/oddialenie objektu stlačením tlačidla.
- Ťuknutím na položku  pozastavíte nahrávanie. Opätovným ťuknutím na položku pokračujte.
- Ťuknutím na položku  urobíte fotografiu.
- Ťuknutím na položku  zastavíte nahrávanie.

## PREZERANIE VAŠICH VIDEÍ

Ak si chcete pozrieť video po jeho nahrať, ťuknite na miniatúru najnovšieho zachyteného videa v ľavom dolnom rohu a otvorte aplikáciu Galéria. Môžete ho zobraziť aj v aplikácii Fotografie .

## POUŽÍVANIE FOTOGRAFIÍ

Aplikácia **Fotografie** automaticky vyhľadáva obrázky a videá uložené v zariadení alebo na pamäťovej karte. Vyberte album/priečinkov a prehrávajte ho ako prezentáciu alebo vyberte položky, ktoré chcete zdieľať s inými aplikáciami.

## OTVORENIE FOTOGRAFIÍ

Potiahnutím prsta nahor z časti **Domovská obrazovka > Fotografie**  otvoríte aplikáciu. Aplikácia Fotografie kategorizuje vaše obrázky a videá podľa miesta uloženia a ukladá tieto súbory do priečinkov. Ťuknutím na priečinkov zobrazíte obrázky alebo videá v ňom.

## PREZERANIE FOTOGRAFIÍ

1. V aplikácii **Fotografie**, ťuknite na priečinkov a zobrazte fotografie v ňom.
2. Ťuknutím na obrázok ho zobrazíte v režime celej obrazovky a potom potiahnutím doľava alebo doprava zobrazíte predchádzajúci alebo nasledujúci obrázok.
3. Ak chcete obrázok priblížiť, stlačte dva prsty od seba na mieste obrazovky, ktoré chcete priblížiť. V režime priblíženia potiahnite prstom nahor alebo nadol a doľava alebo doprava.

## UŽÍVAJTE SI HUDBU

Hudobné súbory môžete preniesť z počítača do zariadenia Cat® S53, aby ste mohli počúvať hudbu, nech ste kdekoľvek.

### KOPÍROVANIE HUDBY DO ZARIADENIA

1. Pripojte zariadenie k počítaču pomocou kábla USB, potiahnite prstom nadol z hornej časti obrazovky a vyberte položku **Prenos súborov** na zariadení.
2. V počítači prejdite na jednotku USB (s názvom Cat® S53) a otvorte ju.
3. Vytvorte priečinkov v koreňovom adresári zariadenia alebo na karte SD (napríklad Hudba).
4. Skopírujte hudbu z počítača do nového priečinka.

5. Ak chcete bezpečne vybrať zariadenie z počítača, počkajte, kým sa nedokončí kopírovanie hudby, a potom vysuňte jednotku podľa požiadaviek operačného systému počítača. Odpojte USB kábel.

## OTVORENIE služby YouTube Music a PREHRÁVANIE HUDBY



- Potiahnite prstom nahor z obrazovky **Domovská obrazovka** a ťuknite na položku Hudba YT 
- Ťuknite na položku **Knižnica**, potom ťuknite na položku **Prevzaté** a pridajte skladby do zoznamu skladieb alebo ťuknite na tlačidlo **Hľadať** v pravom hornom rohu a vyhľadajte skladby online.

## POUŽÍVANIE SLUŽIEB GOOGLE

Ak chcete používať služby Gmail, Kalendár Google a sťahovať a používať ďalšie aplikácie Google, musíte sa prihlásiť do konta Google.

### VYTVORENIE ÚČTU GOOGLE

Ak ste si počas nastavovania nevytvorili účet Google, môžete si ho ľahko vytvoriť:

1. Potiahnite prstom nahor z **Domovskej obrazovky** > **Nastavenia** .
2. Ťuknite na položky **Účty** > **Pridať účet**.
3. Ťuknite na položku **Google** , potom postupujte podľa pokynov na obrazovke.

### POUŽÍVANIE SLUŽBY GMAIL

Počas nastavovania ste možno nakonfigurovali svoje zariadenie k existujúcemu účtu Google. Keď prvýkrát otvoríte aplikáciu **Gmail** v telefóne, vaša doručená pošta bude obsahovať správy z tohto účtu.



### OTVORENIE GMAILU

Potiahnite prstom nahor z obrazovky **Domov** > Gmail 

### PREPÍNANIE MEDZI ÚČTAMI

Ťuknite na obrázok účtu v pravom hornom rohu obrazovky a zobrazí sa pole na výber účtu, v ktorom môžete prepnúť na účet, ktorý chcete zobraziť.

### VYTVORENIE A ODOSLANIE E-MAILU

1. Na obrazovke Doručená pošta ťuknite na položku **Vytvoriť**.
  2. Do poľa Komu zadajte e-mailovú adresu do kolonky: **Príjemca** správy.
- Ak chcete poslať e-mail viacerým príjemcom, oddel'te e-mailové adresy medzerami.
  - Ak chcete odoslať **Kópiu (Cc)** alebo **Skrytú kópiu (Bcc)** iným príjemcom, ťuknutím na položku  zobrazte polia **Cc/Bcc**.
3. Zadajte predmet e-mailu a napíšte správu.
- Ak chcete pridať obrázkovú prílohu, ťuknite na položku  > **Pripojiť** súbor a vyberte súbor.

4. Ak chcete odoslať, ťuknite na položku .

## ODPOVEDAŤ ALEBO PREOSLAŤ EMAIL

1. Vyberte e-mail na obrazovke Doručená pošta.
2. Ťuknutím na položku  odpoviete alebo ťuknutím na položku  vyberte **možnosť Odpovedať** všetkým **alebo Preposlať**.

## PRISPÔSOBENIE NASTAVENIA SLUŽBY GMAIL

3. Na domovskej obrazovke služby Gmail ťuknite na položku  > **Nastavenia**.
4. Vyberte položku Všeobecné nastavenia alebo e-mailový účet.
5. Ťuknite na možnosť a zmeňte potrebné nastavenia.

## POUŽÍVANIE SLUŽBY GOOGLE PLAY

Preberanie a inštalácia aplikácií a hier v službe **Google Play**.

## OTVORENIE SLUŽBY GOOGLE PLAY

Potiahnite prstom nahor z **Domovskej obrazovky** > **Google Play**.

## VYHĽADÁVANIE APLIKÁCIÍ

Ak chcete nájsť aplikácie v **Google Play** na domovskej obrazovke služby, môžete:

- Zoradiť aplikácie podľa kategórie: Ťuknite na kategóriu a prechádzajte ňou.
- Použiť vyhľadávanie: Do poľa vyhľadávania zadajte kľúčové slová.

## INŠTALÁCIA APLIKÁCIE

1. Potiahnite prstom nahor z **Domovskej obrazovky** > **Google Play**.
2. Ťuknite na kategóriu a potom ťuknite na položku, ktorú chcete prevziať, aby ste získali ďalšie informácie.
3. Ak chcete položku nainštalovať, ťuknite na položku **Inštalovať**.

### POZNÁMKA:

Niektorý obsah v službe Google Play môže byť spolpatnený. Priebeh sťahovania môžete skontrolovať na paneli oznámení.



## ODINŠTALOVANIE APLIKÁCIE

1. Potiahnutím prsta nahor z domovskej obrazovky získate prístup k úložisku s aplikáciami.
2. Podržte prst na aplikácii, ktorú chcete odinštalovať, a potiahnite ju hore na položku **Odinštalovať** v pravom hornom rohu obrazovky.

### POZNÁMKA:

Aplikácie môžete spravovať aj tak, že prejdete do hlavného okna telefónu **Nastavenia > Aplikácie a oznámenia**.

## SYNCHRONIZÁCIA INFORMÁCIÍ

Niektoré aplikácie (napríklad Gmail a Kalendár) v zariadení Cat® S53 poskytujú prístup k rovnakým informáciám, ktoré môžete pridávať, zobrazovať a upravovať v iných zariadeniach. Ak pridáte, zmeníte alebo odstránite informácie v niektorej z týchto aplikácií v iných zariadeniach, aktualizované informácie sa zobrazia aj vo vašom zariadení.

To je možné vďaka synchronizácii údajov cez vzduch. Proces prebieha na pozadí a nezasahuje do vášho zariadenia.

Keď sa zariadenie synchronizuje, v paneli oznámení sa zobrazí ikona synchronizácie údajov.

## SPRAVOVANIE VAŠICH ÚČTOV

Kontakty, e-mail a ďalšie informácie v zariadení môžete synchronizovať s viacerými účtami Google alebo inými kontami v závislosti od nainštalovaných aplikácií.

Napríklad pridanie osobného účtu Google znamená, že vaše osobné e-maily, kontakty a záznamy v kalendári sú vždy k dispozícii.

Môžete pridať aj pracovné konto, aby boli vaše pracovné e-maily, kontakty a záznamy v kalendári oddelené.

## PRIDANIE ÚČTU

1. Potiahnite prstom nahor z **Domovskej obrazovky > Nastavenia**.
2. Ťuknite na položku **Účty**. Na obrazovke sa zobrazia aktuálne nastavenia synchronizácie a zoznam aktuálnych účtov používaných v súvisiacich aplikáciách.

### POZNÁMKA:

- V niektorých prípadoch môže byť potrebné získať údaje o účte od podpory správcu siete. Možno budete potrebovať poznať napríklad doménu alebo adresu servera účtu.
3. Ťuknite na položku **+ Pridať účet**.
  4. Ťuknite na typ účtu, ktorý chcete pridať.
  5. Podľa pokynov na obrazovke zadajte požadované a voliteľné informácie o svojom účte. Väčšina účtov vyžaduje používateľské meno a heslo, ale podrobnosti závisia od typu účtu a konfigurácie služby, ku ktorej sa pripájate.
  6. Po dokončení sa váš účet pridá do zoznamu na obrazovke **Nastavenia účtov**.

## ODSTRÁNENIE ÚČTU

Účet a všetky informácie s ním spojené možno zo zariadenia odstrániť vrátane e-mailov, kontaktov, nastavení atď. Niektoré účty však nie je možné odstrániť, napríklad prvé konto, do ktorého ste sa prihlásili v zariadení. Ak sa pokúsite odstrániť určité účty, majte na pamäti, že všetky osobné údaje s nimi spojené budú vymazané.



1. Na obrazovke **Nastavenia** účtu, ťuknite na konto, ktoré chcete odstrániť.
2. Ťuknite na položku **Odstrániť účet** a po výzve na potvrdenie ťuknite ešte raz.

## PRISPÔBOBENIE SYNCHRONIZÁCIE ÚČTU

Možnosti používania dát na pozadí a synchronizácie môžete nakonfigurovať pre všetky aplikácie v zariadení. Môžete tiež nakonfigurovať druh údajov synchronizovaných pre každý účet. Niektoré aplikácie, napríklad Kontakty a Gmail, môžu synchronizovať údaje z viacerých aplikácií.

Synchronizácia je v prípade niektorých účtov obojsmerná a zmeny vykonané v informáciách v zariadení sa prenesú do kópie týchto informácií na webe. Niektoré účty podporujú len jednosmernú synchronizáciu a informácie v zariadení sú určené len na čítanie.

## ZMENA NASTAVENÍ SYNCHRONIZÁCIE ÚČTU

1. Na obrazovke **Nastavenie účtov**, ťuknite na účet.
2. Ťuknite na položku **Synchronizácia účtu**. Otvorí sa obrazovka údajov a synchronizácie, na ktorej sa zobrazí zoznam informácií, ktoré môže účet synchronizovať.
3. Povoľte položky, ktoré chcete synchronizovať:
  - Posunutím príslušného dátového prepínača doprava .
  - Ak chcete vypnúť automatickú synchronizáciu, posuňte príslušný dátový prepínač doľava. .

## POUŽÍVANIE ĎALŠÍCH APLIKÁCIÍ

### POUŽÍVANIE KALENDÁRA

**Kalendár** môžete používať na vytváranie a spravovanie udalostí, schôdzok a plánovaných stretnutí. V závislosti od nastavení synchronizácie zostáva kalendár v zariadení synchronizovaný s kalendárom v ostatných zariadeniach.

### OTVORENIE KALENDÁRA

Potiahnutím prsta nahor z časti Domovská obrazovka > Kalendár  otvorte aplikáciu. Ťuknutím na položku  zobrazíte rôzne možnosti zobrazenia a nastavenia.

### VYTVORENIE UDALOSTI

1. V ľubovoľnom zobrazení kalendára ťuknite na položku  > **Udalosť** a začnite pridávať udalosť.
2. Zadajte názov udalosti, miesto alebo kontakty.

- Ak je udalosť časovo ohraničená, ťuknite na dátum začiatku a konca a na časy.
  - Ak ide o špeciálnu príležitosť, napríklad narodeniny alebo celodennú udalosť, posuňte prepínač Celý deň doprava .
3. Nastavte čas pripomenutia udalosti, pozvite ľudí, nastavte farbu a pridajte poznámky alebo prílohy.
  4. Po zadaní všetkých informácií a dokončení nastavení ťuknite na položku **Uložiť**.

## NASTAVENIE PRIPOMENUTIA UDALOSTI

1. V ľubovoľnom zobrazení kalendára ťuknutím na udalosť zobrazíte jej podrobnosti.
2. Ťuknutím na položku  začnete upravovať udalosť.
3. Ťuknutím na položku Pridať upozornenie nastavte pripomenutie udalosti.
4. Ťuknutím na položku Uložiť ju uložíte.



## POUŽÍVANIE HODÍN A SÚVISIACICH FUNKCIÍ

V aplikácii Hodiny je k dispozícii množstvo ďalších funkcií vrátane budíka, časovača, stopiek a času spánku.

## OTVORENIE HODÍN

Potiahnite prstom nahor z časti **Domovská obrazovka** > Hodiny .

## PRIDANIE ALARMU

1. Na obrazovke zoznamu budíkov ťuknite na položku  a pridajte budík.
2. Ak chcete nastaviť budík, postupujte takto:
  - Nastavte hodiny a minúty pohybom po ciferníku a ťuknite na položku **OK**.
  - Ak chcete nastaviť režim opakovania, ťuknite na začiarkavacie políčko **Opakovať**. Ťuknite na jednu alebo viac možností.
  - Ak chcete nastaviť zvuk budíka, ťuknite na položku , potom vyberte možnosť.
  - Ak chcete, aby zariadenie po zaznení budíka vibrovalo, ťuknite na začiarkavacie políčko **Vibrovať**.
  - Ak chcete pridať štítok budíka, ťuknite na položku Označiť. Zadajte označenie a ťuknite **OK**.

### POZNÁMKA:

- Budík sa predvolene aktivuje automaticky.

## NASTAVENIE ČASOVAČA

1. Vyberte **položku Časovač**, vložte trvanie časovača a stlačte tlačidlo .
2. Po uplynutí časovača zaznie upozornenie.

## POUŽÍVANIE STOPIEK

1. Ťuknutím na obrazovku spustíte a zastavíte stopky.
2. Stlačením  vynulujete časovač.

## ČAS SPÁNKU

Funkcia Čas spánku umožňuje nastaviť fungovanie telefónu v noci. To zahŕňa časy budenia a nastavenie **funkcie Nerušiť**.

## KALKULAČKA

Váš Cat® S53 je vybavený kalkulačkou, ktorá má štandardný aj pokročilý režim.

## OTVORENIE KALKULAČKY

1. Potiahnutím prsta nahor z časti Domovská obrazovka > Kalkulačka  otvorte aplikáciu.
2. Potiahnutím doľava alebo otočením zariadenia do vodorovnej polohy získate prístup k režimu rozšírenej kalkulačky.

## SPRAVOVANIE ZARIADENIA

Ak chcete zariadenie nakonfigurovať, potiahnite prstom nahor z **Domovskej obrazovky > Nastavenia**.

## NASTAVENIE DÁTUMU A ČASU

Pri prvom zapnutí zariadenia je k dispozícii možnosť automatickej aktualizácie času a dátumu pomocou času poskytovaného sieťou.

### POZNÁMKA:

Ak používate automatickú možnosť, nemôžete ručne nastaviť dátum, čas a časové pásmo. Ak chcete

nastaviť dátum a čas manuálne, postupujte takto:

1. Na obrazovke Nastavenia ťuknite na položky **System** > Dátum a čas.
2. Na **vypnutie funkcií použite sieťové prepínače času/časového pásma a posuňte** ich na ľavú stranu. 
3. Ťuknite na položku **Dátum** potom vyberte požadovaný dátum a ťuknite na položku **OK**.
4. Ťuknite na položku **Čas**. Na obrazovke nastavenia času ťuknite na pole hodín alebo minút a posunutím ukazovateľa nahor alebo nadol nastavte čas. Po dokončení konfigurácie ťuknite na položku **OK**.
5. Ťuknite na položku **Časové pásmo** a potom vyberte požadované časové pásmo zo zoznamu.
6. Povolenie alebo zakázanie funkcie Použiť 24-hodinový formát na prepínanie medzi 24-hodinovým a 12-hodinovým formátom.

# PRISPÔSOBENIE DISPLEJA

## NASTAVENIE JASU OBRAZOVKY

1. Na obrazovke **Nastavenia** ťuknite na položky **Displej > Úroveň jasu**.
2. Potiahnutím posuvníka doľava obrazovku stmavíte alebo doprava zosvetlíte.
3. Zdvihnutím prsta z posuvníka sa nastavenia automaticky uložia.

Tip: Posunutím prepínača Adaptívny jas doprava umožníte zariadeniu automaticky upravovať jas obrazovky v závislosti od úrovne osvetlenia vo vašom okolí.

## AUTOMATICKÉ OTÁČANIE OBRAZOVKY

Ak chcete zapnúť otáčanie displeja pri otáčaní zariadenia na šírku a na výšku, ťuknite na položku **Rozšírené** a posuňte prepínač Automatické otáčanie doprava .

## ÚPRAVA ČASU NEČINNOSTI PRED VYPNUTÍM OBRAZOVKY

Ak je zariadenie určitý čas nečinné, obrazovka sa vypne, aby sa ušetrila energia batérie. Ak chcete nastaviť dlhší alebo kratší čas nečinnosti:

1. Na obrazovke **Nastavenia** ťuknite na položky **Displej > Rozšírené > Časový limit obrazovky**.
2. Vyberte, aký dlhý čas má byť obrazovka osvetlená predtým, než sa vypne.

### POZNÁMKA:

Keď je zariadenie uspané, použite snímač odtlačkov prstov alebo stlačte tlačidlo **Napájania** na prebudenie obrazovky.

# NASTAVENIE TÓNU ZVONENIA

## ZAPNUTIE TICHÉHO REŽIMU

- Stláčajte **tlačidlo hlasitosti**, kým sa na obrazovke nezobrazí panel ovládania hlasitosti. Potom ťuknite na prvú ikonu, kým sa nezobrazí .
- Všetky zvuky okrem médií a alarmov sa stlmia.

## ÚPRAVA HLASITOSTI TÓNU ZVONENIA

Hlasitosť zvonenia môžete nastaviť na **Domovskej obrazovke** alebo v ktorejkoľvek aplikácii (okrem počas hovoru alebo prehrávania hudby či videa). Stlačením tlačidla **Zvýšenie/zníženie** hlasitosti  potom nastavte hlasitosť zvonenia na zvolenú úroveň. Hlasitosť zvonenia môžete upraviť aj na obrazovke **Nastavenia**.

1. Na obrazovke **Nastavenia** ťuknite na položku **Zvuk**.
2. V časti **Hlasitosť** zvonenia potiahnutím posúvača upravte úroveň hlasitosti.

## ZMENA TÓNU ZVONENIA

1. Na obrazovke **Nastavenia** ťuknite na položku **Zvuk**.
2. Ťuknite na položku **Zvonenie** telefónu.
3. Vyberte zvonenie, ktoré chcete použiť. Po výbere sa zobrazí náhľad.
4. Ťuknite na položku **OK**.

## NASTAVENIE ZARIADENIA NA VIBROVANIE PRI PRICHÁDZAJÚCICH HOVOROCH

Na obrazovke **Nastavenia** ťuknite na položku **Zvuk**. Potom posuňte prepínač **Vibrovať pre hovory** doprava .

## KONFIGURÁCIA NASTAVENÍ TELEFÓNU

### ZAPNUTIE DÁTOVÉHO ROAMINGU

1. Na obrazovke **Nastavenia** ťuknite na položky **Sieť a internet > Mobilná sieť**.
2. Posuňte prepínač **Roaming** doprava .

#### POZNÁMKA:

- Nezabudnite, že prístup k dátovým službám počas roamingu môže byť spojený so značnými dodatočnými poplatkami. Informujte sa u poskytovateľa sieťových služieb o poplatkoch za dátový roaming.

### VYPNUTIE DÁTOVÝCH SLUŽIEB

Na obrazovke **Nastavenia** ťuknite na položky **Sieť a internet > Mobilná sieť**.  
Posuňte prepínač **Mobilné dáta** doľava .

## POUŽÍVANIE NFC

NFC umožňuje výmenu údajov medzi dvoma zariadeniami s podporou NFC, keď sa obe zariadenia buď dotýkajú, alebo nie sú od seba vzdialené viac ako niekoľko centimetrov.

### AKTIVÁCIA FUNKCIE NFC

1. Na obrazovke **Nastavenia** ťuknite na položky **Pripojené zariadenia > Predvoľby pripojenia**.
2. Posuňte prepínač **NFC** doprava .

### ZDIEĽANIE OBSAHU PROSTREDNÍCTVOM NFC

1. Vyberte obsah, ktorý chcete zdieľať. Vyberte položku **Zdieľať** a potom položku **Zdieľať s iným zariadením**.
2. Váš CAT S53 teraz vyhľadá ďalšie zariadenia, ktoré sú blízko.
3. Keď druhé zariadenie prijme vašu žiadosť o zdieľanie, vyberte to zariadenie, s ktorým chcete zdieľať obsah.

## OCHRANA ZARIADENIA

### OCHRANA ZARIADENIA UZAMYKANÍM OBRAZOVKY

Ak chcete údaje v zariadení Cat® S53 lepšie zabezpečiť, môžete použiť metódu uzamknutia obrazovky.

1. Na obrazovke **Nastavenia** ťuknite na položky **Zabezpečenie > Zámok obrazovky**.

2. Vyberte jednu z dostupných možností.

- **Potiahnite prstom:** Potiahnutím ikony zámku nahor odomknete obrazovku.

- **Vzor:** Na odomknutie obrazovky nasledujte správny vzor odomknutia.

- **PIN:** Zadajte číslo PIN na odomknutie obrazovky.

- **Heslo:** Zadajte heslo na odomknutie obrazovky.

3. Podľa pokynov na obrazovke dokončíte nastavenie vybranej metódy uzamknutia obrazovky.

## SPRÁVA APLIKÁCIÍ

### ZOBRAZENIE NAINŠTALOVANEJ APLIKÁCIE

1. Na obrazovke **Nastavenia** ťuknite na položku **Aplikácie a oznámenia**.

2. Tu môžete vykonať niektoré z nasledujúcich krokov:

- Ťuknutím na aplikáciu zobrazíte priamo jej podrobnosti.

- Ťuknutím na položku **Oznámenia** nakonfigurujete nastavenia oznámení.

- Ťuknutím na položku **Predvolené aplikácie** nastavte alebo vymažte predvolené aplikácie.

- Ťuknutím na položky **Rozšírené > Správca povolení** upravte, ku ktorým informáciám má aplikácia prístup.

- Ťuknite na položky **Rozšírené > Núdzové upozornenia** a zmeňte nastavenia núdzových upozornení.

- Ťuknutím na položky **Rozšírené > Prístup k špeciálnym aplikáciám** môžete nastaviť, ktoré aplikácie majú prístup k špeciálnym funkciám uvedeným v tomto zozname.

## RESETOVANIE ZARIADENIA

### ZÁLOHOVAŤ OSOBNÉ NASTAVENIA

Vaše osobné nastavenia môžete zálohovať na serveroch Google pomocou účtu Google. Ak vymeníte zariadenie, zálohované nastavenia sa prenású do nového zariadenia pri prvom prihlásení z účtu Google.

1. Na obrazovke **Nastavenia** ťuknite na položky **System > Zálohovanie**.

2. Posuňte prepínač Zálohovať na Disk Google doprava .

## OBNOVENIE VÝROBNÝCH NASTAVENÍ

Ak obnovíte výrobné nastavenia, v zariadení sa obnovia nastavenia, ktoré boli nakonfigurované v továrni. Všetky vaše osobné údaje z internej pamäte zariadenia vrátane informácií o účte, nastavení systému a aplikácií a všetkých prevzatých aplikácií budú vymazané.

Resetovaním zariadenia sa nevymažú žiadne aktualizácie systémového softvéru, ktoré boli stiahnuté, ani žiadne súbory na microSD karte, ako napríklad hudba alebo fotografie.

1. Na obrazovke **Nastavenia** ťuknite na položky **Systém > Rozšírené > Možnosti obnovenia > Vymazať všetky údaje (obnovenie výrobných nastavení)**.
2. Po zobrazení výzvy ťuknite na položku **RESETOVAŤ TELEFÓN** a potom ťuknite na položku **VYMAZAŤ VŠETKO**. Zariadenie sa obnoví na pôvodné výrobné nastavenia a potom sa reštartuje.



# PRÍLOHA

## PREVÁDKOVÁ TEPLOTA

- Pri používaní zariadenia napájaného z batérie udržiavajte teplotu okolia v rozmedzí od -25 °C do 55 °C. Počas nabíjania zariadenia by mala byť teplota okolia v rozmedzí od 0 °C do 40 °C. Pri používaní mimo rozsahu 0 °C až 45 °C používajte ochranné rukavice.

## ZOBRAZENIE ELEKTRONICKEJ ETIKETY

Ak chcete zobraziť regulačné informácie o svojom zariadení, postupujte takto:

1. Na obrazovke **Domov** klepnite na > **Nastavenia**.
2. Na obrazovke **Nastavenia** ťuknite na položky **O telefóne** > **Regulačné informácie**.

## PREVENIA STRATY SLUCHU



Abyste predišli možnému poškodeniu sluchu, nepočúvajte dlhodobo pri vysokej hlasitosti.

## NÚDZOVÉ VOLANIE

Toto zariadenie sa môže používať na tiesňové volania v oblasti služieb. Pripojenie však nemožno zaručiť za všetkých podmienok. Zariadenie by sa nemalo spoliehať len na nevyhnutnú komunikáciu.

## ZHODA S NORMAMI CE SAR

Toto zariadenie spĺňa požiadavky EÚ o obmedzení vystavenia širokej verejnosti elektromagnetickým poliám formou ochrany zdravia (1999/519/ES).

Limity sú súčasťou rozsiahlych odporúčaní pre ochranu verejnosti. Tieto odporúčania vypracovali a skontrolovali nezávislé vedecké organizácie na základe pravidelných a dôkladných hodnotení v rámci vedeckých štúdií. Merná jednotka pre limit odporúčaný Európskou radou pre mobilné zariadenia je „špecifická miera absorpcie“ (SAR) a limit SAR je 2,0 W/kg v priemere na 10 gramov tkaniva.

Spĺňa požiadavky medzinárodnej Komisie na ochranu pred neionizačným žiarením (ICNIRP).

Pokiaľ ide o zariadenia, ktoré sa nosia na tele, toto zariadenie bolo testované a spĺňa expozičné usmernenia komisie ICNIRP a európskej normy EN 62209-2 pre použitie so špeciálnym príslušenstvom. Používanie iného príslušenstva, ktoré obsahuje kovy, nemusí zabezpečiť súlad s expozičnými usmerneniami komisie ICNIRP.

SAR sa meria, keď sa zariadenie nachádza vo vzdialenosti 5 mm od tela, zatiaľ čo vysiela na najvyššej úrovni certifikovaného výstupného výkonu vo všetkých frekvenčných pásmach zariadenia.

Najvyššie hodnoty SAR podľa predpisov CE pre telefón sú uvedené nižšie:

SAR hlavy: 1,179 W/kg, SAR tela: 1,362 W/kg, SAR končatín: 1,624 W/Kg

Ak chcete znížiť vystavenie energii RF, používajte handsfree príslušenstvo alebo iné podobné možnosti, ktoré vám umožňujú držať zariadenie mimo hlavy a tela. Zariadenie sa musí prenášať 5 mm od tela, aby sa zabezpečilo, že úrovne expozície zostanú na úrovni alebo pod úrovňou testovaných hodnôt. Vyberajte si opaskové spony, puzdrá a iné podobné príslušenstvo nosené na tele, ktoré neobsahujú kovové časti, aby ste týmto spôsobom podporili fungovanie zariadenia. Obaly s kovovými časťami môžu zmeniť výkon RF zariadenia

vrátane jeho súladu s usmerneniami pre vystavenie RF spôsobom, ktorý nebol testovaný alebo certifikovaný. Je preto vhodné sa vyhnúť používaniu takéhoto príslušenstva.

#### **AK CHCETE ZNÍŽIŤ ÚROVEŇ VYSTAVENIA ŽIARENIA, VYKONAJTE TIETO KROKY:**

- Mobilný telefón používajte v podmienkach dobrého príjmu, aby ste znížili množstvo prijímaného žiarenia (najmä v podzemných garážach a počas jazdy vlakom alebo autom).
- Použite sadu hand free
- V prípade tehotných žien držte zariadenie mimo oblasti žalúdka.
- Zariadenie používajte mimo pohlavných orgánov

## **NARIADENIE FCC**

Tento mobilný telefón je v súlade s časťou 15 pravidiel FCC. Prevádzka podlieha týmto dvom podmienkam:

- (1) toto zariadenie nesmie spôsobovať škodlivé rušenie a (2) toto zariadenie musí akceptovať prijaté rušenie vrátane rušenia, ktoré môže spôsobiť nežiaducu prevádzku.

Tento mobilný telefón bol testovaný a zistilo sa, že spĺňa limity pre digitálne zariadenie triedy B podľa časti 15 pravidiel FCC. Tieto limity sú navrhnuté tak, aby poskytovali primeranú ochranu pred škodlivým rušením v obytných priestoroch. Toto vybavenie generuje, používa a môže vyžarovať rádiovú energiu, a ak nie je nainštalované a nepoužíva sa v súlade s pokynmi, môže spôsobiť škodlivé rušenie rádiovkej komunikácie.

Neexistuje však žiadna záruka, že rušenie nenastane pri konkrétnej inštalácii. Ak toto zariadenie spôsobí rušenie príjmu rozhlasu alebo televízie, ktoré možno určiť vypnutím a zapnutím zariadenia, používateľovi sa odporúča odstrániť rušenie pomocou jedného alebo viacerých z nasledujúcich opatrení:

- presmerovanie alebo premiestnenie prijímajúcej antény,
- zväčšenie miery oddelenosti medzi vybavením a prijímačom,
- pripojenie vybavenia do zásuvky v inom obvode, než do ktorého je pripojený prijímač,
- konzultácia s predajcom alebo skúseným technikom v oblasti rádia/TV, ktorý vám poskytne pomoc.

## **UPOZORNENIE FCC:**

Upozornenie: Zmeny alebo úpravy, ktoré nie sú výslovne schválené stranou zodpovednou za zhodu, môžu viesť k strate oprávnenia používateľa na prevádzku zariadenia.

## **INFORMÁCIE O RÁDIOFREKVENČNOM VYŽAROVANÍ (SAR)**

Tento mobilný telefón je navrhnutý a vyrobený tak, aby neprekračoval emisné limity pre expozíciu energiám rádiových frekvencií (RF) stanovené federálnou Komisiou pre komunikácie v Spojených štátoch.

Počas testovania SAR bolo toto zariadenie nastavené na vysielanie na jeho najvyššej certifikovanej výkonovej úrovni vo všetkých testovaných frekvenčných pásmach a bolo umiestnené v polohách, ktoré simulujú RF expozície v používaní tesne pri hlave a v blízkosti tela vo vzdialenosti 10 mm. Hoci sa SAR určuje pri najvyššom certifikovanom výkone, skutočná hodnota SAR zariadenia počas prevádzky môže byť výrazne pod maximálnou hodnotou. Telefón je totiž navrhnutý tak, aby fungoval na viacerých úrovniach napájania a využíval len energiu potrebnú na dosiahnutie siete. Všeobecne platí, že čím ste bližšie k anténe bezdrôtovej základňovej stanice, tým je nižší výkon.

Expozičná norma pre bezdrôtové zariadenia používa meraciu jednotku známu ako špecifický koeficient absorpcie alebo SAR.

Limit SAR stanovený komisiou FCC je 1,60 W/kg.

Tento mobilný telefón je v súlade so SAR pre všeobecné obyvateľstvo/nekontrolované limity vystavenia podľa normy ANSI/IEEE C95.1-1992 a bol testovaný v súlade s metódami a postupmi merania uvedenými v norme IEE1528. FCC udelila tomuto modelu telefónu povolenie na používanie zariadenia, pričom všetky uvádzané úrovne SAR boli vyhodnotené ako vyhovujúce usmerneniam FCC o vystavení rádiovým vlnám. Informácie SAR o tomto modeli telefónu sú uložené v súbore FCC a nájdete ich v časti Display Grant na [www.fcc.gov/oet/ea/fccid](http://www.fcc.gov/oet/ea/fccid) po vyhľadani identifikátora FCC: ZL5BM1S4LE.

Najvyššie hlásené hodnoty SAR podľa predpisov FCC pre telefón sú uvedené nižšie:

SAR: 0,513 W/kg,

SAR tela: 1,166 W/kg,

Bezdrôtový router SAR: 1,166 W/kg

I keď môžu existovať rozdiely medzi úrovňami SAR jednotlivých telefónov a v rôznych polohách, všetky spĺňajú požiadavky vlády.

Súlad so SAR pre prevádzku na tele je založený na vzdialenosti 10 mm medzi jednotkou a ľudským telom. Toto zariadenie noste vo vzdialenosti najmenej 10 mm od tela, aby ste zabezpečili úroveň vystavenia rádiovým vlnám, ktorá je v súlade s uvádzanou úrovňou alebo je nižšia. Pri nosení a prevádzke zariadenia na tele používajte opaskové spony alebo puzdrá, ktoré neobsahujú kovové časti, aby sa udržala minimálna vzdialenosť 10 mm medzi zariadením a telom.

Dodržiavanie vystavenia RF pri akomkoľvek nosení príslušenstva na tele, ktoré obsahuje kov, nebolo testované ani certifikované, a preto by sa malo zabrániť noseniu takéhoto príslušenstva na tele.

## INFORMÁCIE O LIKVIDÁCIÍ A RECYKLÁCIÍ



Tento symbol na zariadení (a všetkých obsiahnutých batériách) znamená, že by sa nemali likvidovať ako bežný domáci odpad. Nelikvidujte zariadenie ani batérie ako netriedený komunálny odpad. Zariadenie (a všetky batérie) by sa mali odovzdať na schválenom zbernom mieste s cieľom zabezpečiť ich recyklovanie a riadnu likvidáciu na konci životnosti.

Ak chcete získať podrobnejšie informácie o recyklovaní zariadenia a jeho batérií, obráťte sa na váš miestny úrad, službu likvidácie domového odpadu alebo v maloobchodnú predajňu, v ktorej ste si zakúpili toto zariadenie.

Likvidácia tohto zariadenia podlieha ustanoveniam smernice Európskej únie o odpade z elektrických a elektronických zariadení (OEEZ). Dôvodom na oddelenie OEEZ a batérií od ostatného odpadu je minimalizácia potenciálnych environmentálnych vplyvov na zdravie ľudí a akýchkoľvek nebezpečných látok, ktoré môžu byť prítomné.

## BEZPEČNOSTNÉ POKYNY

### Upozornenia a opatrenia

Táto časť obsahuje dôležité informácie týkajúce sa návodu na obsluhu tohto zariadenia. Obsahuje aj informácie o tom, ako bezpečne používať zariadenie. Pred použitím zariadenia si tieto informácie starostlivo prečítajte.

## VODOTESNÝ KRYT

Dvierka SIM/SD musia byť bezpečne zatvorené, aby sa zabezpečila vodotesnosť zariadenia.

## ZARIADENIE NEPOUŽÍVAJTE V TÝCHTO PODMIENKACH:

Zariadenie vypnite v situáciách, keď je jeho používanie zakázané, napríklad:

- Nemocnice a zdravotnícke zariadenia: zabráni sa tým možnému rušeniu citlivých zdravotníckych prístrojov.
- Zdravotnícke prístroje: ak chcete zistiť, či prevádzka tohto telefónu môže narušiť fungovanie vášho zdravotníckeho prístroja alebo pomôcky, obráťte sa na svojho lekára alebo výrobcu prístroja alebo pomôcky. Dodržiavajte pravidlá a predpisy nemocníc a zdravotníckych zariadení.
- Výrobcovia kardiostimulátorov odporúčajú dodržiavať minimálnu vzdialenosť 5,9 palca medzi zariadením a kardiostimulátorom, aby sa zabránilo možnému rušeniu kardiostimulátora. Ak máte kardiostimulátor, zariadenie používajte na opačnej strane tela od kardiostimulátora a nenoste zariadenie v prednom vrecku.
- Lietadlo: o používaní bezdrôtových zariadení na palube lietadla sa poraďte so zamestnancami leteckých spoločností. Ak vaše zariadenie ponúka „letový režim“, je potrebné ho aktivovať pred nástupom do lietadla.
- Iné zariadenia: telefón nepoužívajte na mieste, kde by mohol spôsobiť poškodenie iných elektronických zariadení alebo narušiť ich chod.
- Potenciálne výbušné ovzdušie: v akejkoľvek oblasti s potenciálne výbušnou atmosférou zariadenie vypnite a dodržiavajte všetky značky a pokyny. Medzi oblasti, ktoré môžu mať potenciálne výbušné ovzdušie, patria tie, v ktorých sa zvyčajne odporúča vypnutie motora vozidla. Vyvolanie iskier v takýchto oblastiach by mohlo spôsobiť výbuch alebo požiar, čo by spôsobilo telesné zranenia alebo dokonca úmrtie. Nezapínajte zariadenie v priestoroch, kde sa dopĺňa palivo, ako sú napríklad čerpacie stanice. Dodržiavajte obmedzenia týkajúce sa používania rádiových zariadení v skladoch paliva, skladovacích a distribučných priestoroch a chemických závodoch. Okrem toho dodržiavajte obmedzenia v oblastiach, kde sa realizujú výbušné operácie. Pred použitím zariadenia si dávajte pozor na oblasti, ktoré majú potenciálne výbušnú atmosféru a ktoré sú často, ale nie vždy jasne označené. Medzi také miesta patria priestory podpalubia lodí, chemické prepravné alebo skladovacie zariadenia, a priestory, kde vzduch obsahuje chemikálie alebo častice ako napríklad zrno, prach alebo kovové prášky. Opýtajte sa výrobcov vozidiel na skvapalnený ropný plyn (napríklad propán alebo bután), či sa toto zariadenie môže bezpečne používať v ich bezprostrednej blízkosti.
- Malé percento ľudí môže mať sklon k záchvatom alebo strate vedomia (aj keď k nemu predtým nikdy nedošlo) pri vystavení blikajúcemu svetlu alebo svetelným zdrojom, ako napríklad pri používaní LED vreckových svetiel, hraní hier alebo sledovaní videa. Ak ste už mali záchvaty alebo straty vedomia alebo k ich výskytu došlo vo vašej rodine, pred použitím týchto funkcií by ste sa mali poradiť so svojím lekárom.

## BEZPEČNOSŤ PREMÁVKY

Pri používaní tohto zariadenia dodržiavajte miestne právne predpisy a nariadenia. Ak potrebujete zariadenie používať počas riadenia vozidla, dodržiavajte aj tieto usmernenia:

- Sústreďte sa na jazdu. Prvoradou zodpovednosťou je bezpečná jazda.
- Počas riadenia vozidla netelefonujte. Použite súpravu hands-free.
- Ak potrebujete niekomu zavolať alebo zdvihnúť telefón, pred použitím zariadenia zaparkujte vozidlo na krajnici.

- Rádiofrekvenčné signály môžu rušiť elektronické systémy motorových vozidiel. Ďalšie informácie získate u výrobcu vozidla.
- V motorovom vozidle neumiestňujte zariadenie nad airbag alebo oblasť rozvinutia airbagu. Ak by došlo k nafúknutiu airbagu, silná sila s vaším zariadením navrchu by mohla spôsobiť vážne zranenie.
- Ak cestujete lietadlom, prepnite zariadenie do letového režimu. Používanie bezdrôtových zariadení v lietadle môže ohroziť prevádzku lietadla a narušiť bezdrôtovú telefónnu sieť. Môže sa tiež považovať za nezákonné.

Nezapájajte sa do rozptyľujúcich rozhovorov, ktoré sú emocionálne alebo stresujúce. Aby ste znížili možnosť odpútania pozornosti vodiča, uistite sa, že účastníci rozhovoru vedia, že šoférujete.

## **PREVÁZKOVÉ PROSTREDIE**

- Zariadenie spĺňa špecifikácie pre rádiové vlny, keď sa používa v blízkosti ucha alebo vo vzdialenosti 0,4 palca od tela. Uistite sa, že príslušenstvo zariadenia, ako napríklad puzdro zariadenia a držiak puzdra, nie je zložené z kovových častí. Aby ste splnili vyššie uvedenú požiadavku, udržiajte zariadenie vo vzdialenosti 0,4 palca od tela.
- Počas búrky nepoužívajte zariadenie, keď sa nabíja, aby sa zabránilo akémukoľvek nebezpečenstvu spôsobenému bleskom.
- Pri používaní tohto zariadenia dodržujte miestne zákony a predpisy a rešpektujte súkromie a zákonné práva ostatných.

Maximálna nadmorská výška použitia: najviac 2000 m nad morom.

## **PREVENIA POŠKODENIA SLUCHU**

Používanie náhlavnej súpravy pri vysokej hlasitosti môže poškodiť váš sluch. Ak chcete znížiť riziko poškodenia sluchu, znížte hlasitosť slúchadiel na bezpečnú a príjemnú úroveň.

## **BEZPEČNOSŤ DETÍ**

Dodržiavajte všetky opatrenia týkajúce sa bezpečnosti detí. Ak necháte dieťa hrať sa s týmto zariadením alebo príslušenstvom, ktoré môže obsahovať oddeliteľné časti, môže hroziť nebezpečenstvo zadusenia. Uistite sa, že malé deti nemajú prístup k zariadeniu ani jeho príslušenstvu.

## **PRÍSLUŠENSTVO**

Vyberajte len nabíjačky a príslušenstvo schválené výrobcom zariadenia na používanie s týmto modelom. Použitie akéhokoľvek iného typu nabíjačky alebo príslušenstva môže zrušiť platnosť záruky na zariadenie, môže byť v rozpore s miestnymi pravidlami alebo zákonmi a môže byť nebezpečné. Informácie o dostupnosti schválených nabíjačiek a príslušenstva v danej oblasti vám poskytne predajca zariadenia.

## **BATÉRIA A NABÍJAČKA**

- Keď nepoužívate nabíjačku, odpojte ju z elektrickej zásuvky a od zariadenia.
- Batéria sa môže nabíť a vybiť viac ako stokrát predtým, ako sa opotrebuje.
- Nevystavujte batériu slnečnému žiareniu ani zadymenému a prašnému prostrediu. Batéria vystavená extrémne nízkemu tlaku vzduchu, ktorý môže spôsobiť výbuch alebo únik horľavej kvapaliny alebo plynu.

- V mimoriadne nepravdepodobnom prípade úniku elektrolytu z batérie zabezpečte, aby sa elektrolyt nedostal do kontaktu s pokožkou a očami. Ak sa elektrolyt dotkne pokožky alebo sa dostane do očí, okamžite vypláchnite oči čistou vodou a vyhľadajte lekára.
- Ak sa počas nabíjania objaví deformácia batérie, zmena farby alebo abnormálne zahrievanie, okamžite prestaňte zariadenie používať. V opačnom prípade môže dôjsť k vytečeniu batérie, jej prehriatiu, výbuchu alebo požiaru.
- Nelikvidujte zariadenie v ohni, pretože môže explodovať. Batéria by mohla vybuchnúť aj v prípade jej prepichnutia alebo vážneho poškodenia.
- Batériu neopravujte ani neopravujte, nepokúšajte sa do nej vkladať cudzie predmety, neponárajte ju ani nevystavujte pôsobeniu vody alebo iných kvapalín, nevystavujte ju ohňu, výbuchu ani iným rizikám.
- Nerozoberajte ani neotvárajte, nedrvte, neohýbajte ani nedeformujte, neprepichujte ani nerozoberajte.
- Batériu používajte len pre systém, pre ktorý je určená
- Nedovoľte skrat batérie ani kontakt kovových vodivých predmetov s pólmi batérie.
- Nepúšťajte zariadenie na zem. Ak zariadenie spadne, najmä na tvrdý povrch, a máte podozrenie na poškodenie, odnesť ho na kontrolu do kvalifikovaného servisného strediska. Nesprávne použitie môže mať za následok požiar, explóziu alebo iné nebezpečenstvo.
- Batériu vymeňte iba za inú batériu, ktorá bola v systéme kvalifikovaná. Použitie nekvalifikovanej batérie môže predstavovať riziko požiaru, výbuchu, úniku alebo iné nebezpečenstvo. Batériu môžu vymieňať len autorizované servisné strediská. (Batéria Cat® S53 nie je vymeniteľná používateľom)
- Použité zariadenia likvidujte v súlade s miestnymi predpismi.
- Používanie batérie deťmi by malo byť pod dohľadom.
- Pripojenie k zariadeniu s nesprávne uzemneným vybavením môže spôsobiť elektrický šok v zariadení a môže ho natrvalo poškodiť.
- Napájací kábel USB sa považuje za samostatné zariadenie k nabíjacímu adaptéru.
- Ak je poškodený napájací kábel USB (ak je napríklad odkrytý drôt alebo je kábel zalomený) alebo sa uvoľní konektor, prestaňte ho ihneď používať. V opačnom prípade môže dôjsť k elektrickému šoku, skratu nabíjačky alebo požiaru.
- Používajte zásuvku so striedavým prúdom, ako sa uvádza v špecifikáciách nabíjačky. Nesprávne napätie môže spôsobiť požiar alebo poruchu nabíjačky.

## ČISTENIE A ÚDRŽBA

- Nabíjačka nie je vodotesná. Udržiavajte ju v suchu. Chráňte nabíjačku pred vodou alebo parou. Nedotýkajte sa nabíjačky mokrymi rukami, inak by mohlo dôjsť k skratu, nesprávnemu fungovaniu zariadenia alebo elektrickému šoku.
- Neumiestňujte zariadenie a nabíjačku na miesta, kde sa môžu poškodiť nárazom. V opačnom prípade môže dôjsť k vytečeniu batérie, poruche zariadenia, prehriatiu, požiaru alebo výbuchu.
- Neumiestňujte do blízkosti zariadenia magnetické pamäťové médiá, ako napríklad magnetické karty a diskety. Radiácia zo zariadenia môže vymazať informácie na ňom uložené.
- Nenechávajte zariadenie ani nabíjačku na mieste s extrémne vysokou alebo nízkou teplotou. V opačnom prípade nemusia správne

fungovať a môže to viesť k požiaru alebo výbuchu. Ak je teplota nižšia ako 32 °F, výkon batérie bude ovplyvnený.

- Neumiestňujte v blízkosti slúchadla ostré kovové predmety, ako napríklad špendlíky. Slúchadlá môžu tieto predmety priťahovať a zraniť vás.
- Pred čistením alebo údržbou tohto zariadenia ho vypnite a odpojte od nabíjačky.
- Nerozoberajte zariadenia ani príslušenstvo. V opačnom prípade zaniká záruka na zariadenie a príslušenstvo a výrobca nie je povinný uhradiť škodu.
- Ak sa obrazovka zariadenia rozbije nárazom do tvrdých predmetov, nedotýkajte sa rozbitej časti ani sa ju nepokúšajte odstrániť. V takom prípade okamžite prestaňte zariadenie používať a obráťte sa na autorizované servisné stredisko.

## **OBMEDZENIE NEBEZPEČNÝCH LÁTOK**

Toto zariadenie je v súlade s nariadením Európskeho parlamentu a Rady č. 1907/2006 (ES) o registrácii, hodnotení, autorizácii a obmedzovaní chemických látok (REACH) a smernicou 2011/65/EÚ o obmedzení používania určitých nebezpečných látok v elektrických a elektronických zariadeniach (smernica o ONL).

Smernica Európskeho parlamentu a Rady 2011/65/EÚ (ONL) a jej doplňujúca smernica (EÚ) 2015/863. Odporúča sa webovú lokalitu pravidelne sledovať, aby ste mali vždy aktuálne informácie.

## **SÚLAD S PREDPISMI EÚ**

Spoločnosť Bullitt Mobile Ltd. týmto vyhlasuje, že toto zariadenie je v súlade so základnými požiadavkami a ďalšími príslušnými ustanoveniami smernice 2014/53/EÚ. Vyhlásenie o zhode nájdete na webovej stránke:

<https://www.catphones.com/download/Certification>

Autorizovaný zástupca:

Authorised Representative Service

77 Camden Street Lower

Dublin D02 XE80

Ireland

## **VYHLÁSENIE O ZHODE EÚ**

Toto zariadenie je určené na používanie iba v interiéri pri prevádzkovaní vo frekvenčnom rozsahu 5 150 až 5 350 Mhz.

Obmedzenia v krajinách: (BE), Bulharsko (BG), Česká republika (CZ), Dánsko (DK), Nemecko (DE), Estónsko (EE), Írsko (IE), Grécko (EL), Španielsko (ES), Francúzsko (FR), Chorvátsko (HR), Taliansko (IT), Cyprus (CY), Lotyšsko (LV), Litva (LT), Luxembursko (LU), Maďarsko (HU), Malta (MT), Holandsko (NL), Rakúsko (AT), Poľsko (PL), Portugalsko (PT), Rumunsko (RO), Slovinsko (SI), Slovensko (SK), Fínsko (FI), Švédsko (SE), Severné Írsko (UK(NI)), Švajčiarsko (CH), Nórsko (NO), Island (IS), Lichtenštajnsko (LI) a Turecko (TR).

### **POZNÁMKA:**

Dodržiavajte vnútroštátne miestne nariadenia na mieste, kde sa bude zariadenie používať. Používanie tohto zariadenia môže byť v niektorých členských štátoch Európskej únie (EÚ) obmedzené.

Niektoré pásma nemusia byť k dispozícii vo všetkých krajinách alebo vo všetkých oblastiach. Viac podrobností vám poskytne miestny operátor.

Maximálny rádiový výkon prenášaný vo frekvenčných pásmach, v ktorých je rádiové vybavenie prevádzkované: Maximálny výkon pre všetky pásma je nižší ako najvyššia limitná hodnota uvedená v príslušnej harmonizovanej norme.

Frekvenčné pásma a nominálne limity prenosového výkonu platné pre toto rádiové vybavenie sú takéto:

## TABUĽKA SPEKTRUM A VÝKON (LEN VARIANT EÚ)

Frekvenčné pásmo	Vedený výkon (dB)
GSM 900	32
GSM 1800	30
WCDMA pásmo I	24
WCDMA pásmo VIII	24
FDD-LTE B1	24
FDD-LTE B3	24
FDD-LTE B7	24
FDD-LTE B8	24
FDD-LTE B20	24
FDD-LTE B28	25
TDD-LTE B34	24
TDD-LTE B38	24
TDD-LTE B40	24
5G NR SA pásmo n1	25
5G NR SA pásmo n3	24
5G NR SA pásmo n7	24
5G NR SA pásmo n8	24
5G NR SA pásmo n28	24
5G NR SA pásmo n41	25
5G NR SA pásmo n77	25
5G NR SA pásmo n78	25
5G NR NSA EN-DC_1_n78: 1920 - 1980 MHz	24
5G NR NSA EN-DC_3_n78: 1710 - 1785 MHz	24
5G NR NSA EN-DC_8_n78: 880 - 915 MHz	24
5G NR NSA EN-DC_3_n41: 2496 - 2690 MHz	25
5G NR NSA EN-DC_1_n78: 3300 - 3800 MHz	25
5G NR NSA EN-DC_3_n78: 3300 - 3800 MHz	25
5G NR NSA EN-DC_8_n78: 3300 - 3800 MHz	25
5G NR NSA EN-DC_3_n41: 1710 - 1785 MHz	22
BT-BR/EDR	8
BT-BLE	4
Wi-Fi 2.4G	18
Wi: 5180 - 5240 MHz	19
Wi: 5260 - 5320 MHz	19
Wi: 5500 - 5700 MHz	19
Wi: 5745 - 5825 MHz	14
NFC: 13,553-13,567 MHz	8 dBuA/m

## SÚĽAD S PREDPISMI UKCA

Spoločnosť Bullitt Mobile Ltd. týmto vyhlasuje, že rádiové zariadenie s týmto vyhlásením a so značkou UKCA je v súlade s nariadeniami UK o rádiových zariadeniach z roku 2017. Úplné znenie vyhlásenia o zhode Spojeného kráľovstva je k dispozícii na tejto internetovej adrese: <https://www.catphones.com/download/Certification>



## VYHLÁSENIE UKCA O ZHODE

Obmedzenie v Spojenom kráľovstve: 5150 až 5350 MHz len na použitie v interiéri



## CAT® S53 ŠPECIFIKÁCIE

Operačný systém	Android 11
Procesor	Qualcomm SD480
Pamäť	Interná pamäť: 128 GB eMMC / 6 GB LPDDR4X SDRAM Externá pamäť: SDXC, trieda 10/Ultra vysoká rýchlosť/až 256 GB
Sieť	5G pásma: n1, n2, n3, n5, n7 n8, n28, n41, n66, n77, n78 LTE: 1,2,3,4,5,7,12,13,17,18,19,20,25,26, 28, 34,38,39,40, 41,66 WCDMA: 1,2,4,5,6,8,19 GSM: 850,900,1800,1900 CDMA: BCO, BC1, BC10
Displej	Veľkosť 6,5 HD+ s podporou mokrých prstov a rukavíc
Fotoaparát	Zadný fotoaparát: 48 Mpx a 2 Mpx PDAF s jedným LED bleskom Predný fotoaparát: 16 MPX
Snímač	Okolité svetlo Urýchľovač Gyroskop Kompas Blízkosť
Pripojenie	Bluetooth: 5.1 USB: 2.0 Wi-Fi 802.11 a/b/g/n/ac GPS, aGPS, GLONASS, GLONASS, GPS, BAS, Beidou. NFC Typ SIM karty: Nano SIM
Batéria	3,85 V, 5500 mH
Iné	Ochrana proti vniknutiu: IP68 A IP69K Výška pádu: 1,8 m Vodotesnosť: 1,5 m do 30 minút Programovateľný kľúč s režimom PTT USB, bezdrôtové nabíjanie
Rozmery	171*81*16 mm
Hmotnosť	290 g

\* Dizajn a špecifikácie sa môžu zmeniť bez predchádzajúceho upozornenia.



© 2022 Caterpillar. Všetky práva vyhradené. CAT, CATERPILLAR, LETS DO THE WORK, ich príslušné logá, „Caterpillar Yellow“, „Power Edge“ a Cat „Modern Hex“, ako aj firemná a produktová identita použitá v tomto dokumente sú ochranné známky spoločnosti Caterpillar a nesmú sa používať bez povolenia. [www.cat.com](http://www.cat.com) / [www.caterpillar.com](http://www.caterpillar.com)

Bullitt Mobile Ltd. je držiteľom licencie spoločnosti Caterpillar Inc.

Ochranné známky spoločnosti Bullitt Mobile Ltd. a tretích strán sú majetkom príslušných vlastníkov.

Bullitt Mobile Ltd. One Valpy, Valpy Street, Reading, Berkshire RG1 1AR, Veľká Británia: Spojené kráľovstvo