

PHILIPS

HD928X

Návod na používanie

OBSAH

Dôležité	3
Úvod	9
Opis zariadenia	9
Pred prvým použitím	10
Aplikácia NutriU	10
Ovládanie hlasitosti	11
Príprava na použitie	11
Používanie zariadenia	12
Tabuľka jedál	12
Teplovzdušné fritovanie	14
Výber režimu udržiavania teploty	17
Varenie s predvolením	18
Zmena na inú predvoľbu	20
Spustenie receptu z aplikácie NutriU	20
Príprava domácich hranolčekov	21
Čistenie	22
Tabuľka s pokynmi na čistenie	24
Odkladanie	24
Recyklácia	24
Vyhlásenie o zhode	24
Záruka a podpora	25
Aktualizácie softvéru	25
Kompatibilita zariadenia	25
Nulovanie na výrobné nastavenia	25
Riešenie problémov	25

Dôležité

Pred použitím zariadenia si pozorne prečítajte tieto dôležité informácie a uschovajte si ich pre prípad potreby v budúcnosti.

Nebezpečenstvo

- Zariadenie nikdy neponárajte do vody ani neumývajte pod tečúcou vodou.
- Aby nedošlo k zásahu elektrickým prúdom, nesmie do zariadenia preniknúť voda ani iná kvapalina.
- Suroviny, ktoré chcete smažiť, vždy vložte do košíka, aby neprišli do kontaktu s ohrevnými článkami.
- Kým zariadenie pracuje, nezakrývajte otvory pre vstup a výstup vzduchu.
- Do panvice nedávajte olej, inak hrozí nebezpečenstvo vzniku požiaru.
- Zariadenie nepoužívajte, ak je poškodená zástrčka, sieťový kábel alebo samotné zariadenie.
- Počas prevádzky sa nikdy nedotýkajte vnútra zariadenia.
- Do košíka vkladajte vždy iba toľko jedla, aby ste neprekročili maximálnu označenú úroveň.
- Vždy sa uistite, či má ohrievač dostatok miesta a či v ňom nezostalo jedlo.

Varovanie

- Ak je napájací kábel poškodený, musí ho vymeniť spoločnosť Philips, poskytovateľ servisných služieb výrobcu alebo iná kvalifikovaná osoba, aby sa predišlo nebezpečným situáciám.
- Zariadenie pripojte jedine do uzemnenej zásuvky. Vždy sa uistite, či je zástrčka riadne zasunutá v elektrickej zásuvke.
- Toto zariadenie nie je určené na ovládanie prostredníctvom externého časovača



ani samostatného systému diaľkového ovládania.

- Prístupné povrchy sa počas používania môžu zohriať na vysokú teplotu.
- Toto zariadenie môžu používať deti od 8 rokov a osoby, ktoré majú obmedzené telesné, zmyslové alebo mentálne schopnosti alebo nemajú dostatok skúseností a znalostí, pokiaľ sú pod dozorom alebo im bolo vysvetlené bezpečné používanie tohto zariadenia a za predpokladu, že rozumejú príslušným rizikám. Deti sa nesmú hrať s týmto zariadením. Toto zariadenie smú čistiť a udržiavať iba deti staršie ako 8 rokov a musia byť pritom pod dozorom.
- Zariadenie a jeho kábel uchovávajte mimo dosahu detí mladších ako 8 rokov.
- Zariadenie neopierajte o stenu ani o iné zariadenia. Za zariadením, po oboch jeho stranách aj nad ním nechajte aspoň 10 cm voľného priestoru. Na zariadenie nekladte žiadne predmety.
- Počas teplovzdušného fritovania vystupuje zo vzduchových otvorov horúca para. Ruky a tvár majte od pary a vzduchových otvorov v bezpečnej vzdialenosti. Na horúcu paru a vzduch si dajte pozor aj pri vyberaní nádoby zo spotrebiča.
- V zariadení nikdy nepoužívajte ľahké prísady ani baliaci papier.
- Skladovanie zemiakov: zemiaky skladujte pri teplote požadovanej pre príslušnú skladovanú odrodu; v záujme minimalizácie rizika vystavenia pripravovaného jedla účinkom akrylamidu nesmie byť teplota nižšia než 6 °C.
- Zariadenie nepokladajte na horúci plynový sporák, akýkoľvek elektrický sporák, elektrické

varné dosky alebo do rozohriatej rúry, a ani do ich blízkosti.

- Do nádoby nikdy nenalievajte olej.
- Toto zariadenie je navrhnuté na používanie pri okolitej teplote od 5 °C do 40 °C.
- Pred pripojením zariadenia skontrolujte, či sa napätie uvedené na zariadení zhoduje s napätím v sieti.
- Sieťový kábel uchovávajte mimo horúcich povrchov.
- Zariadenie neumiestňujte na horľavé materiály, ako napríklad obrus alebo záclonu, ani do ich blízkosti.
- Zariadenie nepoužívajte na iné účely ako tie, ktoré sú opísané v tomto návode, a používajte iba originálne príslušenstvo od spoločnosti Philips.
- Počas používania nenechávajte zariadenie bez dozoru.
- Nádoba, košík a zberač tuku majú počas používania a po ňom veľmi vysokú teplotu, preto s nimi vždy manipulujte opatrne.
- Pred prvým použitím zariadenia dôkladne očistite všetky súčiastky, ktoré prídu do styku s potravinami. Postupujte podľa pokynov v návode.

Upozornenie

- Toto zariadenie je určené len na bežné používanie v domácnosti. Nie je určené na používanie v prostredí, ako sú kuchynky pre zamestnancov v obchodoch či kanceláriách, na farmách ani v iných pracovných priestoroch. Takisto nie je určené pre klientov hotelov, motelov, penziónov ani iných ubytovacích zariadení.
- Pred montážou, demontážou, uskladnením alebo čistením, ako aj v prípade, že

zariadenie necháte bez dozoru, zariadenie vždy odpojte od zdroja napájania.

- Zariadenie položte na vodorovný, plochý a stabilný povrch.
- V prípade, že zariadenie použijete nevhodným spôsobom, na profesionálne alebo na poloprofesionálne účely alebo ak ho používate v rozpore s pokynmi v tomto návode, záruka stratí platnosť a spoločnosť Philips nenesie žiadnu zodpovednosť za spôsobené škody.
- Zariadenie vždy vráťte do servisného centra autorizovaného spoločnosťou Philips, kde ho skontrolujú alebo opravia. Nepokúšajte sa zariadenie opraviť sami, inak záruka stráca platnosť.
- Po použití vždy odpojte zariadenie zo siete.
- Pred manipuláciou alebo čistením nechajte zariadenie približne 30 minút vychladnúť.
- Dbajte na to, aby mali suroviny pripravené v tomto zariadení zlatožltú farbu a neboli tmavé ani hnedé. Pripálené zvyšky odstráňte. Čerstvé zemiaky nefritujte pri teplote vyššej ako 180 °C (v záujme minimalizácie tvorby akrylamidu).
- Pri trasení nestláčajte tlačidlo na uvoľnenie košíka.
- Pri čistení hornej časti komory na pečenie buďte opatrní, ohrevné teleso a okraje kovových častí sú horúce.
- Vždy dohliadnite na to, aby sa jedlo vo fritéze Airfryer úplne uvarilo.
- Fritézu Airfryer majte vždy pod kontrolou; to platí aj pre prípad použitia diaľkového ovládania alebo oneskoreného spustenia.
- Pri varení mastných jedál môže z fritézy Airfryer vychádzať dym. Pri používaní

dial'kového ovládania alebo oneskoreného spustenia budte obzvlášť opatrní.

- Zabezpečte, aby dial'kové ovládanie nepoužívali viacerí ľudia súčasne.
- Pri varení potravín, ktoré sa rýchlo kazia, budte pri používaní funkcie oneskoreného spustenia opatrní (môže dôjsť k rozmnoženiu baktérií).

Elektromagnetické polia (EMF)

Toto zariadenie značky Philips vyhovuje všetkým príslušným normám a smerniciam týkajúcim sa elektromagnetických polí.

Automatické vypínanie

Toto zariadenie je vybavené funkciou automatického vypnutia. Ak do 20 minút nestlačíte žiadne tlačidlo, zariadenie sa automaticky vypne. Ak chcete zariadenie vypnúť manuálne, stlačte vypínač.

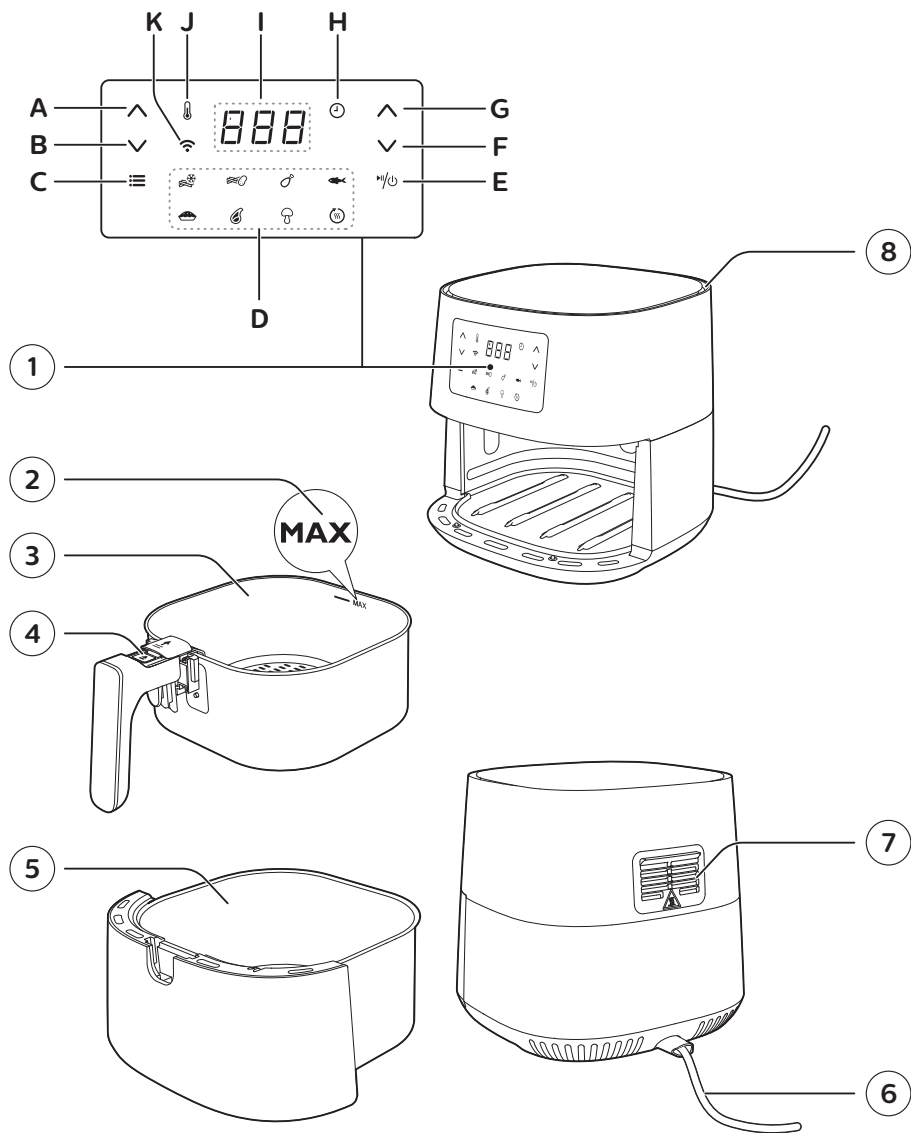

Úvod

Blahoželáme vám ku kúpe a vítame vás medzi používateľmi produktov spoločnosti Philips.

Ak chcete naplno využiť podporu ponúkanú spoločnosťou Philips, zaregistrujte svoj produkt na lokalite

www.philips.com/welcome.

Fritéza Philips Airfryer je jediná fritéza s jedinečnou technológiou Rapid Air, ktorá umožňuje smažiť vaše obľúbené jedlá s malým alebo žiadnym množstvom oleja a s až 90 % redukciou tuku.

Technológia Philips Rapid Air varí jedlo z každej strany a aj vďaka nášmu dizajnu v tvare hviezdice očakávajte perfektné výsledky od prvého do posledného sústa.

Vychutnáte si dokonale uvarené vyprážané jedlo - chrumkavé na povrchu a mäkké vnútri - Vyprážajte, grilujte, pečte a opekajte a pripravte si množstvo chutných jedál zdravým, rýchlym a jednoduchým spôsobom.





Ďalšie inšpirácie, recepty a informácie o fritéze Airfryer nájdete na lokalite **www.philips.com/kitchen** alebo si môžete prevziať bezplatnú aplikáciu NutriU* pre iOS® alebo Android™.

*Aplikácia NutriU nemusí byť k dispozícii vo vašej krajine.

V takom prípade môžete nájsť inšpiráciu na miestnej webovej lokalite spoločnosti Philips.

Opis zariadenia

- 1 Ovládací panel
 - A Tlačidlo zvýšenia teploty
 - B Tlačidlo zníženia teploty
 - C Tlačidlo ponuky
 - D Predvolené ponuky
 - E Vypínač
 - F Tlačidlo zníženia času
 - G Tlačidlo zvýšenia času
 - H Časový indikátor
 - I Obrazovka
 - J Indikátor teploty
 - K Indikátor Wi-Fi
- 2 Značka MAX
- 3 Košík
- 4 Tlačidlo na uvoľnenie košíka
- 5 Nádoba
- 6 Sieťový kábel
- 7 Vzduchové otvory
- 8 Vstup vzduchu

Stav indikátora Wi-Fi	
Indikátor Wi-Fi  je vypnutý	<ul style="list-style-type: none"> Fritéza Airfryer nie je pripojená k domácej WiFi (doteraz nebolo vykonané úvodné nastavenie WiFi) alebo sa pripojenie k domácej WiFi stratilo, napr. z dôvodu zmeny domáceho smerovača alebo príliš veľkej vzdialenosti medzi fritézou Airfryer a smerovačom
Indikátor Wi-Fi  je zapnutý	<ul style="list-style-type: none"> Konfigurácia pomocou aplikácie NutriU je dokončená a fritéza Airfryer je pripojená k domácej Wi-Fi sieti
Indikátor Wi-Fi  bliká	<ul style="list-style-type: none"> Kedykoľvek je fritéza Airfryer počas procesu nastavenia WiFi v režime „nastavenia“. Na obrazovke sa zobrazia tri čiarky a tlačidlá na fritéze Airfryer sú neaktívne; alebo ak už bola pripojená, blikajúca kontrolka je indikátorom, že fritéza Airfryer je v procese pripájania k domácej sieti WiFi.
Indikátor Wi-Fi  bliká s dlhými prestávkami	<ul style="list-style-type: none"> Funkcia WiFi fritézy Airfryer je chybná. Fritézu Airfryer môžete používať bez funkcií pripojenia alebo môžete zavolať na servisnú linku spoločnosti Philips alebo kontaktovať zákaznické centrum vo vašej krajine.

Pred prvým použitím

- 1 Odstráňte všetok obalový materiál.
- 2 Zo zariadenia odstráňte všetky nálepky a štítky (ak sú prítomné).
- 3 Pred prvým použitím zariadenie dôkladne očistite podľa pokynov uvedených v kapitole o čistení.

Aplikácia NutriU

Vaša teplovzdušná fritéza Philips Airfryer podporuje WiFi, vďaka čomu ju môžete prepojiť s aplikáciou NutriU a zabezpečiť si tak maximálny zážitok. V aplikácii si môžete vyberať obľúbené recepty, posilať ich do fritézy a spúšťať ju zo svojho inteligentného zariadenia. Zo svojho inteligentného zariadenia môžete začať, monitorovať a prispôbiť proces varenia, nech ste kdekoľvek – dokonca ani nemusíte byť doma.

Pripojenie fritézy Airfryer k aplikácii

- 1 Pripojte zástrčku fritézy Airfryer do sieťovej zásuvky.
- 2 Pred nastavovaním Wi-Fi sa uistite, že je vaše inteligentné zariadenie je v dosahu vašej domácej siete WiFi.
- 3 Z obchodu App Store alebo zo stránky www.philips.com/nutriu si do svojho inteligentného zariadenia stiahnite aplikáciu Philips NutriU, postupujte podľa pokynov procesu registrácie a v profile pod „Moje spotrebiče“ vyberte Airfryer pripojený.
- 4 Pri pripojení fritézy Airfryer k sieti Wi-Fi a spárovaní fritézy Airfryer postupujte podľa pokynov v aplikácii.
- 5 Keď sa na používateľskom rozhraní fritézy Airfryer rozsvieti kontrolka Wi-Fi, fritéza Airfryer je pripojená.

Poznámka

- Uistite sa, že ste svoju teplovzdušnú fritézu pripojili k domácej sieti WiFi 2,4 GHz 802.11 b/g/n.
- Na pripojenie fritézy Airfryer k domácej sieti Wi-Fi je potrebné jednoduché nastavenie WiFi.
- Proces párovania spočíva v prepojení aplikácie NutriU s inteligentnou fritézou Airfryer.
- Proces nastavenia siete Wi-Fi možno zrušiť pomocou aplikácie alebo odpojením fritézy Airfryer.
- S fritézou Airfryer môžete súčasne spárovať len jedno inteligentné zariadenie. Ak proces párovania spustí druhý používateľ, prvý používateľ bude vyradený a pri ďalšom varení s fritézou Airfryer sa bude musieť spárovať znova.
- Ak chcete spustiť proces párovania, dlho stlačte tlačidlo zníženia teploty a postupujte podľa pokynov v aplikácii alebo ho spustíte z nastavení v aplikácii NutriU.

Ovládanie hlasitosti

- 1 Stiahnite si aplikácia NutriU.
- 2 Aplikáciu NutriU pripojte k svojej fritéze Airfryer.
- 3 Dajte súhlas s „varením na diaľku“.
- 4 Prepojte aplikáciu NutriU s aplikáciou hlasového asistenta. Toto pripojenie je možné vykonať priamo pri vstupe do systému alebo neskôr v nastaveniach aplikácie NutriU. V prípade, že nevidíte možnosť aktivácie hlasového ovládania v samotnej aplikácii NutriU, aktivujte funkciu Kitchen+ v aplikácii hlasového asistenta.

Poznámka

- Ak nemáte aplikáciu hlasového ovládania, najprv si ju stiahnite, aby ste mohli do fritézy Airfryer poselať príkazy.
- V aplikácii sú k dispozícii podrobné hlasové príkazy na ovládanie hlasom.

Príprava na použitie

- 1 Zariadenie položte na stabilný, horizontálny, rovný a teplu odolný povrch.

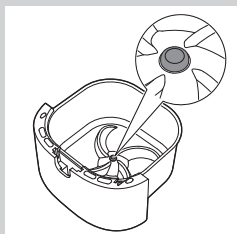

Poznámka

- Na zariadenie ani po stranách zariadenia nekladte žiadne predmety. Mohli by ste nimi zablokovať prúdenie vzduchu a zhoršiť tak výsledky fritovania.
- Keď je zariadenie v prevádzke, neumiestňujte ho do blízkosti predmetov ani pod predmety, ktoré by sa mohli parou poškodiť, ako sú steny a kuchynská linka.
- Gumovú zátku ponechajte v panvici. Neodstraňujte ju pred varením.

Používanie zariadenia

Tabuľka jedál

Tabuľka nižšie vám pomôže pri výbere základných nastavení pre jednotlivé typy jedál, ktoré chcete pripraviť.

Poznámka

- Upozorňujeme, že tieto nastavenia sú len orientačné. Jednotlivé prísady majú iný pôvod, veľkosť, tvar a značku, takže nedokážeme zaručiť, že uvedené nastavenie bude ideálne pre vaše prísady.
- Pri príprave veľkých porcií (napríklad hranolčky, krevety, kuracie stehná, zmrazené chuťovky) suroviny v košíku 2 až 3-krát potraсте, otočte alebo pohýbte, aby sa dosiahol konzistentný výsledok.

Zloženie	Min. – max. množstvo	Čas (min)	Teplota	Poznámka
Tenké mrazené hranolčky (7 x 7 mm)	200-800 g	14-31	180 °C/350 °F	• Medzitým 2-3-krát pretrepte, otočte alebo premiešajte
Domáce hranolky (hrúbka 10x10 mm)	200-800 g	20-40	180 °C/350 °F	• Medzitým 2-3-krát pretrepte, otočte alebo premiešajte
Mrazené kuracie nugetky	200-600 g	9-20	200°C/400°F	• V polovici pečenia pretrepte, otočte alebo premiešajte
Mrazené jarné závitky	200-600 g	9-20	200°C/400°F	• V polovici pečenia pretrepte, otočte alebo premiešajte
Hamburger (cca. 150 g)	1 – 5 placiek	16-21	200°C/400°F	
Sekaná	1 200 g/42 oz.	55-60	150 °C/300 °F	• Používajte príslušenstvo na pečenie

Zloženie	Min. – max. množstvo	Čas (min)	Teplota	Poznámka
Mäsové kotlety bez kosti (cca. 150 g)	1 – 4 kotlety	15 – 20	200°C/400°F	<ul style="list-style-type: none"> • V polovici pečenia pretrepte, otočte alebo premiešajte
Tenké klobásky (cca. 50 g)	2 – 10 kusov	11-15	200°C/400°F	<ul style="list-style-type: none"> • V polovici pečenia pretrepte, otočte alebo premiešajte
Kuracie stehná (cca. 125 g)	2 – 8 kusov	17-27	180 °C/350 °F	<ul style="list-style-type: none"> • V polovici pečenia pretrepte, otočte alebo premiešajte
Kuracie prsia (cca. 160 g)	1 – 5 kusov	15 – 25	180 °C/350 °F	
Celé kurča	1200 g/42 oz	60-70	180 °C/350 °F	
Celé ryby (cca. 300-400 g)	1 - 2 ryby	20 – 25	200°C/400°F	
Rybie filety (cca. 200 g)	1 - 5 (1 vrstva)	25-32	160°C	
Zmiešaná zelenina (nahrubo nasekaná)	200 - 800 g	9-18	180 °C/350 °F	<ul style="list-style-type: none"> • Dobu varenia nastavte podľa svojej chuti • V polovici pečenia pretrepte, otočte alebo premiešajte
Muffiny (cca. 50 g)	1 – 9	13-15	180 °C/350 °F	<ul style="list-style-type: none"> • Použite košíčky na muffiny
Koláč	500 g/18 oz	40-45	160°C/325°F	<ul style="list-style-type: none"> • Použite tortovú formu
Predpečený chlieb/rožky (cca. 60 g)	1 – 6 kusov	6 až 8	200°C/400°F	
Domáci chlieb	800 g	55-65	150 °C/300 °F	<ul style="list-style-type: none"> • Používajte príslušenstvo na pečenie • Tvar musí byť čo najplochejší, aby sa chlieb pri kysnutí nedotkol ohrevného telesa.

Teplovzdušné fritovanie

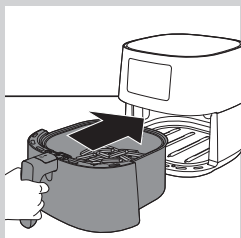
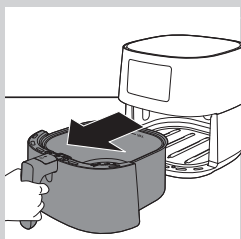
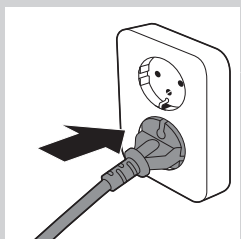
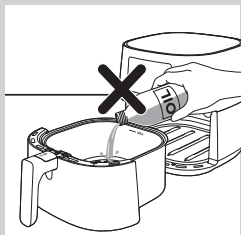

! Upozornenie

- Táto teplovzdušná fritéza Airfryer využíva horúci vzduch. Do nádoby nedávajte olej, fritovacia masť ani žiadnu inú tekutinu.
- Nedotýkajte sa horúcich povrchov. Použite rukoväť alebo gombíky. S horúcou panvicou manipulujte v kuchynských teplovzdorných rukaviciach.
- Toto zariadenie je určené len na používanie v domácnosti.
- Počas prvého použitia môže zo zariadenia vychádzať malé množstvo dymu. Je to normálne.
- Predhrievanie zariadenia nie je potrebné.

1 Zástrčku zapojte do sieťovej zásuvky.

2 Panvicu s košíkom vyberte zo zariadenia potiahnutím za rukoväť.

3 Suroviny vložte do košíka.

☰ Poznámka

- Teplovzdušná fritéza Airfryer dokáže pripraviť množstvo rôznych surovín. Informácie o správnych množstvách a o približných časoch prípravy nájdete v časti „Tabulka jedál“.
- Neprekračujte množstvá uvedené v časti „Tabulka jedál“ ani neprepĺňajte košík nad značku MAX, pretože tým môžete negatívne ovplyvniť kvalitu konečného výsledku.
- Ak chcete naraz pripravovať rôzne suroviny, skôr než ich začnete pripravovať súčasne, skontrolujte odporúčanú dobu varenia jednotlivých surovín.

4 Vložte panvicu s košíkom späť do fritézy.

! Upozornenie

- Nikdy nepoužívajte panvicu bez vloženého košíka.
- Počas používania ani istú dobu po ukončení používania sa nedotýkajte panvice ani košíka, pretože môžu byť veľmi horúce.

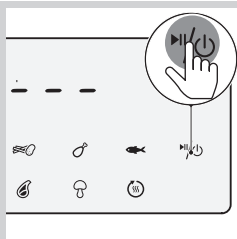

5 Stlačením tlačidla vypínača zapnete spotrebič.

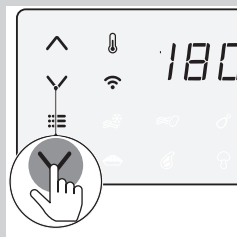

6 Stlačením tlačidla teploty nahor alebo nadol zvolíte požadovanú teplotu.

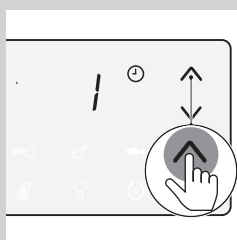

7 Stlačením tlačidla čas nahor alebo nadol zvolíte požadovaný čas.

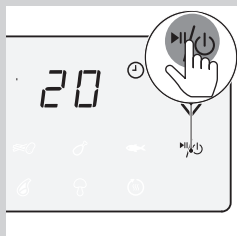

8 Stlačením tlačidla zap./vyp. spustíte proces varenia.

Poznámka

- Počas varenia sa striedavo zobrazuje teplota a čas.
- Posledná minúta varenia sa odpočítava v sekundách.
- Pozrite si tabuľku jedál so základnými nastaveniami varenia pre rôzne druhy jedál.
- Po spustení procesu varenia a spárovaní fritézy Airfryer s vaším inteligentným zariadením môžete vidieť, ovládať a meniť parametre varenia aj v aplikácii NutriU.
- **Ak chcete na fritéze Airfryer zmeniť jednotku teploty zo stupňa Celzia na stupeň Fahrenheita alebo naopak, stlačte súčasne tlačidlo teploty nahor a nadol na približne 10 sekúnd.**

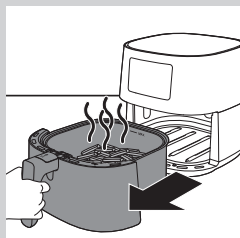
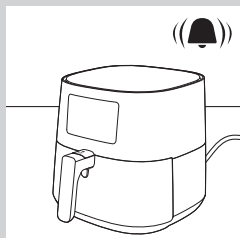
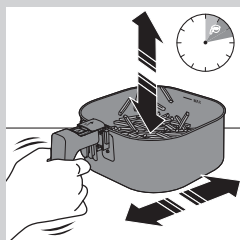

Tip

- Ak chcete počas varenia zmeniť čas varenia alebo teplotu, kedykoľvek stlačte príslušné tlačidlo nahor alebo nadol.
- Proces varenia pozastavíte stlačením tlačidla zap./vyp. Ak chcete pokračovať v procese varenia, opätovným stlačením tlačidla zap./vyp. pokračujte v procese varenia.
- Keď vyťahujete panvicu a košík, zariadenie je automaticky v režime pozastavenia. Proces varenia pokračuje, keď panvicu a košík znovu vložíte do zariadenia.

Poznámka

- Ak do 30 minút nenastavíte požadovanú dobu varenia, zariadenie sa z bezpečnostných dôvodov automaticky vypne.
- Niektoré prísady je potrebné po uplynutí polovice času prípravy pretriať alebo otočiť (pozri časť „Tabuľka jedál“). Ak chcete prísady pretrepať, vyťahnite panvicu s košom, položte ju na tepelne odolnú pracovnú dosku, posuňte veko a stlačením tlačidla na uvoľnenie koša vyberte kôš a pretrepte ho nad drezom. Potom vložte košík do panvice a zasuňte ich späť do zariadenia.
- Ak nastavíte časovač na polovicu času varenia a zaznie signalizácia časovača, je čas pretriať prísadami alebo ich otočiť. Potom nezabudnite nastaviť časovač na zvyšok času prípravy.

9 Keď zaznie signalizácia časovača, doba varenia uplynula.

Poznámka

- Proces varenia môžete zastaviť manuálne. Urobíte tak stlačením tlačidla zap./vyp.

10 Vyťahnite nádobu a skontrolujte, či sú prísady hotové.

Upozornenie

- **Panvica fritézy Airfryer je po ukončení varenia horúca. Keď vyberáte panvicu zo zariadenia, vždy ju položte na teplovzdorný pracovný povrch (napr. trojnožku atď.).**

Poznámka

- Ak suroviny ešte nie sú hotové, panvicu vsuňte späť do teplovzdušnej fritézy Airfryer pomocou rukoväte a k nastavenému času pridajte niekoľko minút.

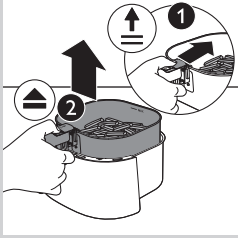

11 Ak chcete vybrať malé prísady (napr. hranolky), zdvihnite kôš z panvice tak, že najprv posuniete veko a potom stlačíte tlačidlo uvoľnenia koša.

! Upozornenie

- Po ukončení varenia sú panvica, košík, vnútro krytu a suroviny horúce. V závislosti od typu surovín vo fritéze Airfryer môže z nádoby vychádzať para.

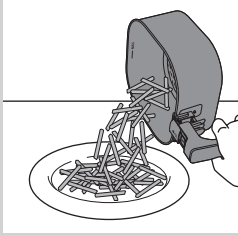

12 Obsah košíka vysypte do misky alebo na tanier. Košík vždy vyberte z panvice, aby ste vysypali jeho obsah. Na dne panvice sa môže nachádzať horúci olej.

☰ Poznámka

- Na vybratie veľkých alebo krehkých prísad použite kliešte.
- Zvyšný olej alebo vytopený tuk zo surovín sa zachytáva na dne panvice.
- V závislosti od typu varených surovín môžete opatrne vyliať nadbytočný olej alebo vytopený tuk z nádoby po každej dávke alebo pred pretrasením, či opätovným vložením košíka do nádoby. Košík položte na teplu odolný povrch. Na vylíatie prebytočného oleja alebo vytopeného tuku si nasadte kuchynské teplovzdorné rukavice. Košík vráťte naspäť do panvice.

Po príprave jednej dávky surovín je fritéza Airfryer ihneď pripravená na prípravu ďalšej dávky.

☰ Poznámka

- Ak chcete pripraviť ďalšiu dávku zopakujte krok 3 až 12.

Výber režimu udržiavania teploty

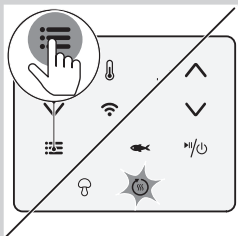

1 Stlačte tlačidlo ponuky tak často, ako bliká ikona udržiavania v teple.

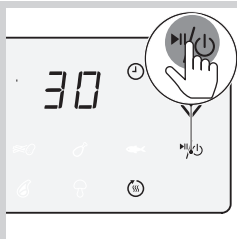

2 Stlačením tlačidla zap./vyp. spustíte proces udržiavania teploty.

☰ Poznámka

- Časovač udržiavania teploty je nastavený na 30 minút. Ak chcete zmeniť čas udržiavania teploty (1 - 30 minút), stlačte tlačidlo zníženia času. Čas sa potvrdí automaticky.
- V režime udržiavania teploty nie je možné meniť teplotu.

3 Režim udržiavania teploty pozastavíte stlačením tlačidla zap./vyp. Režim udržiavania teploty obnovíte opätovným stlačením tlačidla zap./vyp.

4 Režim udržiavania teploty ukončíte stlačením tlačidla zap./vyp.

✱ Tip

- Ak potraviny, ako sú hranolčeky, stratia počas režimu udržiavania teploty svoju chrumkavosť, buď skráťte čas udržiavania teploty skorším vypnutím spotrebiča, alebo ich nechajte zapieť 2-3 minúty pri teplote 180 °C.

☰ Poznámka

- Počas aktivácie režimu udržiavania teploty sa niekedy aktivuje ventilátor a ohrievač vnútri zariadenia.
- Režim udržiavania teploty je určený na udržanie jedál v teple okamžite po ukončení varenia vo fritéze Airfryer. Neslúži na ohrievanie.

Varenie s predvolením



1 Postupujte podľa krokov 1 až 5 v kapitole „Teplovzdušné smaženie“.



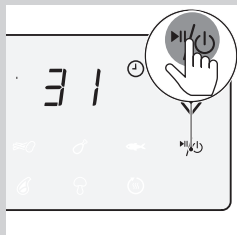





2 Stlačte tlačidlo Menu. Bliká ikona zmrazených chuťoviek. Stlačte tlačidlo predvoľby tak často, ako bliká ikona požadovanej predvoľby.



3 Spustíte proces varenia stlačením tlačidla zap./vyp.

☰ Poznámka

- V nasledujúcej tabuľke nájdete ďalšie informácie o predvoľbách.

Predvoľba	Predvolený čas (min)	Predvolená teplota	Hmotnosť (max.)	Informácie
 Zmrazené chuťovky na báze zemiakov	31	180 °C 350°F	800 g/28 oz	<ul style="list-style-type: none"> Mrazené chuťovky na báze zemiakov, ako sú mrazené hranolččky, zemiakové mesiačky, criss-cross hranolččky atď. Medzitým 2-3-krát pretrepte, otočte alebo premiešajte
 Čerstvé hranolččky	38	180 °C 350°F	800 g/28 oz	<ul style="list-style-type: none"> Používajte múčnaté zemiaky 10x10 mm hrubé rezy Namočte na 30 minút do vody, potom osušte a pridajte 1/4 až 1 PL oleja. Medzitým 2-3-krát pretrepte, otočte alebo premiešajte
 Kuracie stehienka	27	180 °C 350°F	1000 g/35 oz	<ul style="list-style-type: none"> Až 8 kuracích stehien Medzitým 2-3-krát pretrepte, otočte alebo premiešajte
 Celá ryba cca 300 g	20	200 °C 400°F	600 g/21 oz	
 Koláč	45	160 °C 325°F	500 g/18 oz	<ul style="list-style-type: none"> Používajte XL príslušenstvo na pečenie (199 x 189 x 80 mm)
 Mäsové kotlety	20	200 °C 400°F	600 g/21 oz	<ul style="list-style-type: none"> Až 4 mäsové kotlety bez kosti
 Miešaná zelenina	18	180 °C 350°F	800 g/28 oz	<ul style="list-style-type: none"> Nahrubo nakrájané Používajte XL príslušenstvo na pečenie
 Udržanie teploty	30	80 °C 175°F	Nie je k dispozícii	<ul style="list-style-type: none"> Teplotu nie je možné nastaviť

Zmena na inú predvoľbu

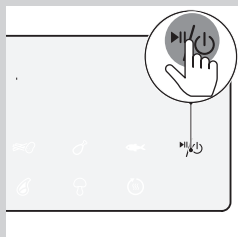

- 1 Počas varenia dlhým stlačením tlačidla zap./vyp. zastavíte proces varenia. Zariadenie je potom v pohotovostnom režime.

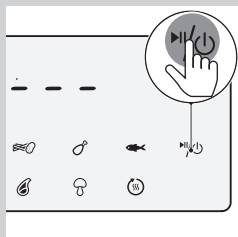

- 2 Opätovným stlačením tlačidla zap./vyp. zariadenie zapnete.

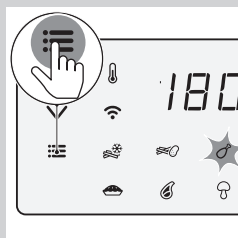

- 3 Stlačte tlačidlo Menu tak často, ako dlho blinká ikona prevoľby.

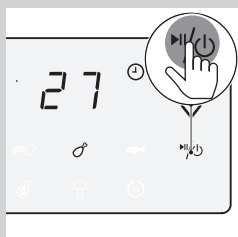

- 4 Stlačením tlačidla zap./vyp. spustíte proces varenia.

Spustenie receptu z aplikácie NutriU

- 1 Stlačením tlačidla zap./vyp. zapnete fritézu Airfryer.
- 2 Otvorte aplikáciu NutriU na svojom inteligentnom zariadení a vyhľadajte požadovaný recept.
- 3 Otvorte recept a v aplikácii spustíte proces varenia.

Poznámka

- Dbajte na to, aby ste pri príprave receptov vyvinutých pre fritézu Airfryer používali rovnaké množstvo potravín, aké je uvedené v receptoch. Ak použijete iné prísady alebo iné množstvo potravín, upravte čas varenia. Pri varení receptov, ktoré nie sú vyvinuté pre fritézu Airfryer, majte na pamäti, že čas a teplota sa môžu upraviť.

Tip

- Prostredníctvom filtra vo vyhľadávani receptov môžete svoju inteligentnú fritézu Airfryer vyfiltrovať a získať recepty, ktoré sú vyvinuté pre vaše zariadenie.
- Keď sa proces varenia spustí z aplikácie, nastavenia varenia sa zobrazia aj na obrazovke fritézy Airfryer.
- Proces varenia môžete pozastaviť alebo zmeniť nastavenia na fritéze Airfryer alebo v aplikácii.
- Po skončení procesu varenia môžete v aplikácii spustiť režim udržiavania teploty alebo ho spustiť z predvoľby „udržiavanie teploty“ na fritéze Airfryer.
- Ak jedlo ešte nie je hotové, môžete proces varenia predĺžiť v aplikácii alebo vo fritéze Airfryer.
- Ak chcete ukončiť proces varenia pred uplynutím času varenia, dlho stlačte tlačidlo zap./vyp. na fritéze Airfryer alebo stlačte ikonu pozastavenia a potom ikonu stop v aplikácii.
- Individuálny čas a teplotu môžete spustiť aj v aplikácii NutriU.
- V spodnej časti domovskej obrazovky sa nachádza tlačidlo na prechod na domovskú obrazovku, recepty, manuálny režim, články alebo váš profil. Stlačte tlačidlo manuálneho režimu a odošlite do fritézy Airfryer svoj individuálny čas a teplotu.

Príprava domácich hranolčekov

Postup prípravy výborných domácich hranolčekov v teplovzdušnej fritéze Airfryer:

- Vyberte typ zemiakov, ktoré sú vhodné na prípravu hranolčekov (t. j. čerstvé, (mierne) sypké zemiaky).
- Rovnomerné výsledky dosiahnete, ak budete pripravovať hranolčky po porciách s hmotnosťou max. 800 gramov/28 oz. Väčšie hranolčky bývajú menej chrumkavé ako tie menšie.

- 1 Zemiaky ošúpte a nakrájajte na pásiky (10 x 10 mm/0,4 x 0,4 hrubé).**
- 2 Minimálne na 30 minút namočte zemiakové hranolčky do misky s vodou.**
- 3 Vodu z misky vylejte a zemiakové hranolčky osušte v kuchynskej utierke alebo pomocou papierových servítok.**

- 4 Do misky nalejte jednu polievkovú lyžicu kuchynského oleja, hranolčky vložte do misky a miešajte ich, kým nebudú pokryté vrstvou oleja.
- 5 Hranolčky vyberte z misky prstami alebo dierovanou naberačkou, aby nadbytočný olej zostal v miske.

Poznámka

- Do košíka nevyklopte celý obsah misky, aby sa do panvice nedostal nadbytočný olej.

- 6 Hranolčky vložte do košíka.
- 7 Smažte zemiakové hranolčky a počas pečenia 2-3-krát zatrasťe košom.

Čistenie

Varovanie

- Skôr než sa pustíte do čistenia, nechajte košík, panvicu a vnútorné časti zariadenia úplne vychladnúť.
- Panvica, košík a vnútorné časti zariadenia majú neprilhavý povrch. Nepoužívajte kovové kuchynské náradie ani drsné čistiace prostriedky, pretože by mohli tento neprilhavý povrch poškodiť.

Po každom použití zariadenie očistite. Po každom použití odstráňte olej a tuk z dna nádoby.

- 1 Stlačením vypínača zap./vyp. zariadenie vypnite, vytiahnite zástrčku zo stenovej zásuvky a nechajte zariadenie vychladnúť.

Tip

- Ak chcete, aby teplovzdušná fritéza Airfryer vychladla rýchlejšie, vyberte panvicu a košík.

- 2 Vylejte vytopený tuk alebo olej z dna nádoby.
- 3 Panvicu a košík umyte v umývačke riadu. Môžete ich umyť aj horúcou vodou, prostriedkom na umývanie riadu a jemnou špongiou (pozri časť „Tabuľka čistenia“).

Poznámka

- Panvicu s gumovou zátkou vložte do umývačky riadu. Pred čistením neodstraňujte gumovú zátku.

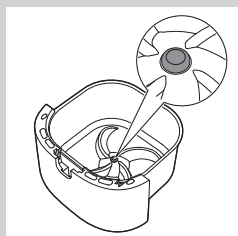

 **Tip**

- Ak sa zvyšky jedla prichytia na panvicu alebo košík, môžete ich na 10 až 15 minút namočiť do horúcej vody s prostriedkom na umývanie riadu. Zvyšky jedla sa odmočia a tak sa jednoduchšie odstránia. Používajte prostriedok na umývanie riadu, ktorý rozpúšťa olej a masť. Ak sa na panvici alebo na košíku nachádzajú masťové škvrny, ktoré nedokážete odstrániť pomocou horúcej vody a prostriedku na umývanie riadu, použite tekutý odmasťovač.
- V prípade potreby možno zvyšky jedla prilepené na ohrevný článok odstrániť kefkou s jemnými alebo stredne tvrdými vláknami. Nepoužívajte drôtenú kefku, mohli by ste ňou poškodiť povrchovú vrstvu ohrevného článku.

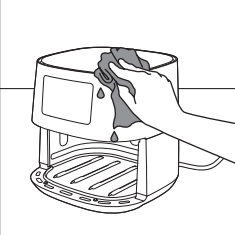

4 Vonkajšiu stranu zariadenia očistite navlhčenou handričkou.

 **Poznámka**

- Dbajte na to, aby sa vlhkosť nedostala na ovládací panel. Po čistení ovládací panel osušíte handričkou.

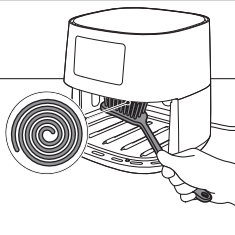



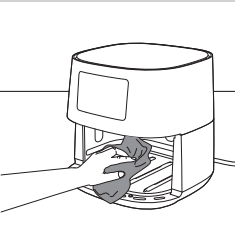

5 Ohrevné teleso očistite čistiacou kefkou a odstráňte všetky prípadné zvyšky potravín.

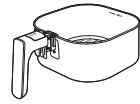

6 Vnútro zariadenia očistite jemnou špongiou namočenou v horúcej vode.

Tabuľka s pokynmi na čistenie

			
	✓	✓	✗
	✓	✓	✗

Odkladanie

- 1 Zariadenie odpojte zo siete a nechajte ho vychladnúť.
- 2 Pred odložením sa presvedčte, či sú všetky časti čisté a suché.



Poznámka

- Pri prenášaní vždy držte teplovzdušnú fritézu Airfryer vodorovne. Dbajte aj na to, aby ste držali panvicu v prednej časti zariadenia, pretože panvica s košíkom sa môže zo zariadenia vysunúť, ak sa náhodne nakloní smerom dole. Môže to viesť k poškodeniu týchto častí.
- Pred prenášaním a/alebo skladovaním sa vždy uistite, či sú odnímateľné časti fritézy Airfryer upevnené.

Recyklácia



- Tento symbol znamená, že tento výrobok sa nesmie likvidovať s bežným komunálnym odpadom (smernica 2012/19/EÚ).
- Postupujte podľa predpisov platných vo vašej krajine pre separovaný zber elektrických a elektronických výrobkov. Správna likvidácia pomáha zabrániť negatívnym dopadom na životné prostredie a zdravie človeka.

Vyhlásenie o zhode

Spoločnosť DAP B.V. vyhlasuje, že fritéza Airfryer HD928x je v súlade so smernicou 2014/53/EÚ.

Plné znenie vyhlásenia o zhode platného pre EÚ je k dispozícii na nasledovnej internetovej adrese: <https://www.philips.com>.

Fritéza Airfryer HD928x je vybavená modulom Wi-Fi (2,4 GHz 802.11 b/g/n) s maximálnym výstupným výkonom 92,9 mW EIRP.

Záruka a podpora

Ak potrebujete informácie alebo podporu, navštívte webovú stránku **www.philips.com/support** alebo si preštudujte informácie v priloženom celosvetovo platnom záručnom liste.

Aktualizácie softvéru

Aktualizácia je nevyhnutným prvkom na zabezpečenie vášho súkromia a správneho fungovania vašej fritézy Airfryer a aplikácie. Aplikácia vykoná z času na čas automatickú aktualizáciu na najnovšiu verziu softvéru. Fritéza Airfryer takisto vykonáva automatickú aktualizáciu programového vybavenia.



Poznámka

- Pri inštalácii aktualizácie sa uistite, že je fritéza Airfryer pripojená k domácej sieti Wi-Fi. Inteligentné zariadenie možno pripojiť k ľubovoľnej sieti.
- Vždy používajte najnovšiu aplikáciu a firmvér.
- Aktualizácie sú dané k dispozícii, keď sa do nich zahrnú softvérové vylepšenia alebo majú zabrániť bezpečnostnému problému.
- Aktualizácia programového vybavenia sa spustí automaticky po uvedení fritézy Airfryer do pohotovostného režimu. Aktualizácia trvá približne jednu minútu, pričom na obrazovke fritézy Airfryer sa zobrazuje blikajúci znak „---“. V tomto čase sa fritéza Airfryer nedá použiť.

Kompatibilita zariadenia

Podrobné údaje o kompatibilitě aplikácie nájdete medzi informáciami v obchode s aplikáciami.

Nulovanie na výrobné nastavenia

Vynulovanie fritézy Airfryer na výrobné nastavenia vykonáte tak, že v trvaní desiatich sekúnd podržíte súčasne stlačené tlačidlá teploty a časovača.

Fritézu Airfryer tak odpojte od domácej siete WiFi a už nebude spárovaná ani s vaším inteligentným zariadením.

Riešenie problémov

Táto kapitola uvádza najbežnejšie problémy, s ktorými by ste sa pri používaní spotrebiča mohli stretnúť. Ak neviete problém vyriešiť na základe nižšie uvedených informácií, navštívte webovú stránku **www.philips.com/support**, kde nájdete zoznam často kladených otázok, prípadne kontaktujte stredisko starostlivosti o zákazníkov vo svojej krajine.

Problém	Možná příčina	Riešenie
Vonkajšie časti zariadenia sa počas používania zahrievajú.	Teplo z vnútorných častí zahrieva vonkajšie steny.	Je to normálne. Všetky rúčky a gombíky, ktorých sa počas používania musíte dotýkať, zostávajú dostatočne chladné. Panvica, košík a vnútorné časti zariadenia sa po zapnutí zariadenia vždy zahrejú, aby sa zabezpečila správna príprava jedál. Tieto časti sú vždy príliš horúce na dotyk.
		Ak zariadenie ponecháte zapnuté dlhšiu dobu, niektoré jeho časti môžu byť príliš horúce na dotyk. Tieto časti sú na zariadení označené touto ikonou:  Ak viete o týchto horúcich oblastiach a nedotýkate sa ich, používanie zariadenia je úplne bezpečné.
Domáce hranolčeky sa nepodarili podľa očakávaní.	Nepoužili ste správny typ zemiakov.	Ak chcete dosiahnuť najlepšie možné výsledky, použite čerstvé a suché zemiaky. Ak potrebujete zemiaky uskladniť, neodkladajte ich do studeného prostredia (napr. do chladničky). Použite zemiaky, ktoré sú na obale označené ako vhodné na smaženie.
	V košíku je príliš veľa surovín.	Domáce hranolčeky pripravte podľa pokynov na strane 21 v tomto návode návod na používanie.
	Určité druhy surovín je potrebné v polovici doby prípravy jedla potrasením premiešať.	Domáce hranolčeky pripravte podľa pokynov na strane 21 v tomto návode návod na používanie.
Teplovzdušná fritéza Airfryer sa nedá zapnúť	Zariadenie nie je zapojené do siete.	Skontrolujte, či je zástrčka správne pripojená do sieťovej zásuvky.
	K jednej zásuvke je pripojených viac zariadení.	Fritéza Airfryer má vysoké napätie. Vyskúšajte inú zásuvku a skontrolujte poistky.

Problém	Možná příčina	Riešenie
Na vnútorných častiach teplovzdušnej fritézy Airfryer sa miestami odlupuje povrch.	Vo vnútri panvice alebo teplovzdušnej fritézy Airfryer sa v dôsledku neúmyselného kontaktu s povrchovou vrstvou alebo v dôsledku jej poškriabania (napr. pri čistení drsnými čistiacimi pomôckami alebo pri vkladaní košíka) môžu objaviť malé miesta s odlúpeným povrchom.	Poškodeniu môžete predchádzať správnym vkladáním košíka do panvice. Ak košík vkladáte pod uhlom, jeho bočná strana môže naraziť na stenu panvice a spôsobiť odlúpenie malých kúskov povrchovej vrstvy. Ak sa tak stane, nemusíte sa obávať. Všetky materiály sú z hľadiska kontaktu s potravinami bezpečné a takého poškodenie nepredstavuje žiadne riziko.
Zo zariadenia vychádza biely dym.	Varíte masné suroviny.	Opatrne vylejte nadbytočný olej alebo tuk z panvice a následne pokračujte v príprave.
	Panvica stále obsahuje zvyšky masnoty z predchádzajúceho použitia.	Biely dym spôsobujú masné usadeniny, ktoré sa zahrievajú v panvici. Po každom použití panvicu a košík dôkladne umyte.
	Strúhanka alebo cestíčko sa dostatočne neprichytili na potraviny.	Tvorbu bieleho dymu môžu spôsobovať drobné kúsky strúhanky cirkulujúce vo vzduchu. Potraviny dôkladne obalte, aby strúhanka alebo cestíčko neodpadávali.
	Marináda, tekuté prísady alebo šťava z mäsa prskajú pri kontakte s vytopeným tukom alebo s masnotou.	Jedlo pred vložením do košíka osušte.
Indikátor LED siete Wi-Fi na fritéze Airfryer nesvieti.	<ul style="list-style-type: none"> Fritéza Airfryer už nie je pripojené k domácej sieti Wi-Fi. Zmenili ste názov domácej siete Wi-Fi. 	Proces nastavenia WiFi spustíte dlhým stlačením tlačidla ponuky a postupujte podľa pokynov v aplikácii.
Aplikácia ukazuje, že proces párovania nebol úspešne dokončený.	Iný používateľ spároval fritézu Airfryer s iným inteligentným zariadením a momentálne v nej pripravuje jedlo.	Počkajte, kým druhý používateľ neukončí aktuálny proces varenia, a znovu spárujte svoje inteligentné zariadenie s fritézou Airfryer.
Na mojom displeji sa zobrazuje blikajúce „---“.	Vaša fritéza Airfryer aktualizuje firmvér.	Pred dokončením procesu aktualizácie firmvéru počkajte približne jednu minútu. Počas aktualizácie firmvéru nemôžete fritézu Airfryer používať.

Problém	Možná příčina	Riešenie
Na obrazovke fritézy Airfryer sa zobrazí „E1“.	Zariadenie je pokazené/poškodené.	Zavolajte servisnú horúcu linku spoločnosti Philips alebo sa obráťte na Stredisko starostlivosti o zákazníkov vo svojej krajine.
	Fritéza Airfryer môže byť uložená na mieste, kde je príliš chladno.	Ak bolo zariadenie uložené pri nízkej okolitej teplote, nechajte ho pred opätovným pripojením k sieti zohriať na izbovú teplotu aspoň 15 minút. Ak sa na displeji stále zobrazuje „E1“, zavolajte na servisnú linku spoločnosti Philips alebo kontaktujte zákaznícke centrum vo vašej krajine.

