

Mikrovlná rúra

Návod k použitiu

MW 7774

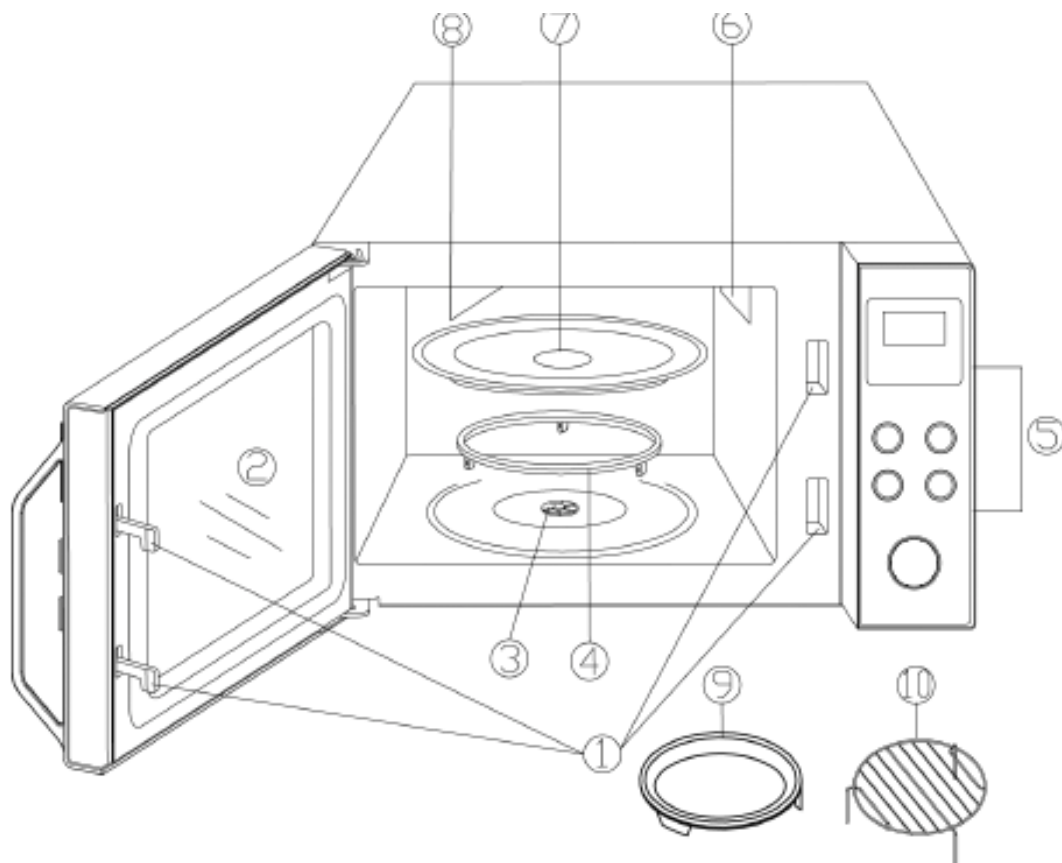

Milá zákazníčka, milý zákazník, pred prvým použitím výrobku si, prosím, pozorne prečítajte tento návod a uchovajte si ho pre prípad neskoršej potreby. Výrobok smú používať iba osoby oboznámené s bezpečnostnými pokynmi pre jeho používanie.

Popis

1. Zatváranie dverí
2. Pozorovacie okienko
3. Pohonná jednotka
4. Otočný krúžok
5. Ovládacie panel
6. Ochranný kryt a vnútorné osvetlenie
7. Otočný sklenený tanier
8. Grilovanie
9. Pizza talíř
10. Grilovacie rošt

Tlačidlá ovládacieho panela

AUTO	Automatický program
15	Výber 1 programu
25	Výber 2 programu
*A	Rozmrazenie podľa váhy
🔒	Bezpečnostná poistka
°C	Teplota
🕒	Hodiny
📏	Váha
🌀	Horúci vzduch
🔥	Gril
📶	Mikrovlny
PROG	Automatický program
**	Rozmrazenie podľa času

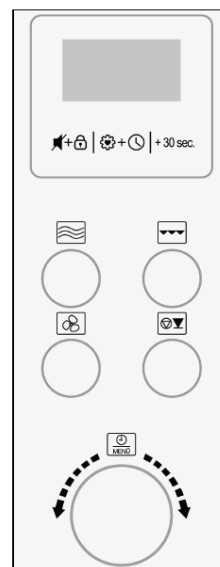



Na displeji sa zobrazí aktuálny čas dňa alebo počas prevádzky, naprogramovaný čas a zvolená funkcia.



Akustický signál alebo detská poistka



Hodiny alebo obľúbené jedlo



+30 sec. Rýchly výber alebo zvýšenie ohrevu o 30 sekúnd



Mikrovlnná rúra



Gril



Horúci vzduch



Stop

Manopola di controllo

Čas alebo automatické programy

Premi



Ruota

Dôležité bezpečnostní pokyny

Pripojenie k elektrickej sieti Výrobok pripájajte iba do chránenej zásuvky, zapojenej v súlade s bezpečnostnými predpismi. Sieťové napätie musí zodpovedať napätiu uvedenému na výrobnom štítku. Výrobok zodpovedá smerniciam, záväzným pre označenie CE.

Umiestnenie výrobku Mikrovlnnú rúru umiestnite na dostatočne stabilný, rovný a žiaruvzdorný povrch a chráňte pred vysokými teplotami a vlhkosťou. Výrobok smie byť umiestnený iba na takú plochu, ktorá sa nachádza najmenej 850 mm nad podlahou. Nepoužívajte rúru vo vonkajších podmienkach. Nožičky rúry nesmú byť odstránené. Je potrebné zaistiť dostatočnú cirkuláciu vzduchu. Z tohto dôvodu nesmú byť na výrobok pokladané žiadne veci a od okolitých stien musia byť zachované nasledujúce vzdialenosti:

Po stranách: 7,5 cm

Hore: 30,0 cm

Výrobok nesmie byť vstavaný do skrine. Rovnako tak ho neumiestňujte priamo pod policu alebo skriňu.

Dôležité upozornenia

Pozor: Pokrmu sa môžu vznietiť. Počas používania funkcií mikrovlny, grilovania a kombinovaných funkcií nikdy nenechávajte výrobok bez dozoru.

Mikrovlnná rúra slúži výhradne na rozmrazovanie, ohrievanie a varenie potravín. Sušenie potravín alebo oblečenia a ohrievanie vyhrievaných vankúšov, domácej obuvi, umývacích hubiek, vlhkých handier na čistenie a podobne môže viesť k zraneniu, vznieteniu a požiaru.

Pokiaľ je výrobok zle obsluhovaný, alebo je používaný na iné než na to určené účely, nie je možné prevziať zodpovednosť za prípadne vzniknuté škody.

Používajte iba taký riad, ktorý je vhodný na používanie v mikrovlnných rúrach. Na ohrievanie v mikrovlnnej rúre nie je povolený kovový riad pre pokrmu a nápoje. Bližšie informácie nájdete v kapitole „Používanie vhodného riadu“. Varovanie! Počas používania sú výrobok a jeho dotykové časti horúce. Dávajte pozor, aby ste sa nedotkli vykurovacích telies. Deti mladšie ako 8 rokov sa musia držať v bezpečnej vzdialenosti od výrobku, pokiaľ nie sú pod dozorom.

Tento výrobok nie je určený na prevádzku pomocou externého časového spínača alebo systému diaľkového ovládania.

Výrobok smie byť používaný deťmi staršími ako 8 rokov, rovnako ako osobami so zníženými psychickými, zmyslovými alebo mentálnymi schopnosťami alebo nedostatkom skúseností a/alebo znalostí za predpokladu, že sú pod dozorom alebo sú poučené o bezpečnom používaní tohto výrobku, čomu dostatočne porozumeli.

Deti sa nesmú s výrobkom hrať. Čistenie a údržbu nesmú vykonávať deti. Možno je to iba v prípade, že sú pod dozorom. Deti mladšie ako 8 rokov sa musia držať v bezpečnej vzdialenosti od výrobku a jeho pripojenia k sieti.

Aby nedošlo k úrazu elektrickým prúdom, mikrovlnná rúra nesmie byť ponorená do tekutiny, ani s ňou prísť, akokoľvek do styku.

Varovanie! Ak sú na prípravu pokrmu zvolené kombinované funkcie či funkcie grilovania, deti smú výrobok kvôli jeho vysokej teplote používať iba pod dohľadom dospelých.

Postranné panely

Zvláštnej opatrnosti je potrebné dbať vtedy, keď sú zapnuté funkcie grilovania alebo kombinované funkcie, aby nedošlo k dotyku vykurovacích článkov vo vnútornom priestore rúry.

Výrobok vypnite a vytiahnite zástrčku zo zásuvky: – pred každým čistením, – pri poruchách počas prevádzky, – po každom použití.



Varovanie! Exteriér výrobku môže byť počas prevádzky horúci a z vetracích otvorov môže vystupovať horúca para.

Nebezpečenstvo popálenia!

Zástrčku neodpájajte zo zásuvky ťahaním kábla, ale priamo uchopením zástrčky.

Dávajte pozor na to, aby sa výrobok ani jeho pripojovací kábel nedostal do blízkosti horúcich povrchov či akýchkoľvek zdrojov tepla, ako napríklad horúcej varnej dosky alebo otvoreného ohňa. Pripojovací kábel nenechávajte visieť voľne dole a dbajte na to, aby bol v dostatočnej vzdialenosti od akýchkoľvek horúcich častí mikrovlnnej rúry.

Pokiaľ nie je mikrovlnná rúra udržiavaná v čistote a nie sú z nej odstraňované zvyšky jedla, môže to viesť k zníženiu jej kvality a následne ovplyvniť jej životnosť, prípadne tiež predstavovať potenciálne nebezpečenstvo pre jej užívateľov. Bližšie informácie o čistení a údržbe nájdete v kapitole „Čistenie“. Sklenené dvere nečistite agresívnymi či abrazívnymi čistiacimi prostriedkami alebo ostrými kovovými škrabkami, mohli by totiž povrch poškriabať. Následkom by potom mohlo byť zničenie skla.

Na čistenie nesmú byť použité parné čističe.

Výrobok je určený na používanie v domácnostiach alebo v im podobných miestach, ako napríklad: – v kuchynkách pre zamestnancov v obchodoch, kanceláriách a iných pracovných priestoroch, – v poľnohospodárskych prevádzkach, – zákazníkov v hoteloch, motelloch a ďalších ubytovacích zariadeniach, – v penziónoch typu nocľah s raňajkami.

Pozor: Pre nekvalifikované osoby je nebezpečné vykonávať opravy alebo odbornú údržbu vyžadujúcu odstránenie krytu, ktorý zaisťuje ochranu proti mikrovlnnému žiareniu. To platí aj pre výmenu špeciálneho pripojovacieho kábla alebo osvetlenia. Preto pokiaľ výrobok vyžaduje opravu, obráťte sa prosím telefonicky alebo emailom na náš zákaznícky servis (viď koniec návodu).

Ohrievanie nápojov pomocou mikrovlnného žiarenia môže viesť k ich oneskorenému varu. Obvykle stúpajúca para v takom prípade nestúpa, hoci tekutina už dosiahla bod varu. Preto manipulácii s riadom venujte zvýšenú pozornosť, napr. pri odoberaní z rúry. Oneskorenie varu je možné zredukovať vložení tepelne odolnej sklenenej tyčinky do tekutiny počas jej ohrievania.

Neohrievajte vajcia v škrupine alebo celé natvrdo varené vajcia, pretože môžu explodovať dokonca aj potom, čo bol proces ohrievania ukončený.

Pozor: Neohrievajte žiadne tekutiny alebo iné potraviny v uzavretých nádobách, pretože môžu ľahko explodovať.

Obsah detských liekoviek a pohárov s detskou výživou musí byť premiešaný alebo pretrepaný, aby bola jeho teplota rovnomerne rozprestretá v celom objeme. Pred konzumáciou potom vždy skontrolujte teplotu fľaštičky či pohára, aby ste zabránili spáleniu.

Počas ohrievania alebo varenia pokrmov v horľavých materiáloch, akými sú nádoby z plastov alebo papiera, vzniká nebezpečenstvo vznietenia týchto materiálov. Rovnako sa môžu pokrmy vysušiť a vznietiť, pokiaľ bol zvolený príliš dlhý čas ich prípravy. Tuky a oleje sa tiež môžu vznietiť. Preto musí byť zapnutá mikrovlnná rúra pod dozorom. Horľavé tekutiny, ako napr. koncentrovaný alkohol, nesmú byť ohrievané. Ak vznikne dym, nechajte dvere mikrovlnnej rúry zatvorené, aby prípadne vzniknuté plamene uhasli. Rúru okamžite vypnite a vytiahnite zástrčku zo zásuvky.

Pri odoberaní hotových pokrmov z vnútorného priestoru rúry používajte vhodné chňapky. Riad nie je horúci len pri funkciách grilovania alebo kombinovaných funkciách, ale aj pri funkcii mikrovlny, pretože horúce pokrmy ohrievajú aj riad. Vpichovacie teplomery nie sú pre použitie v mikrovlnnej rúre vhodné.

Pred prvým uvedením do prevádzky: Po vybalení mikrovlnnej rúry a tiež pred každým jej použitím skontrolujte, či nie je poškodená ako samotná rúra, tak ani jej pripojovací kábel.

Pozor! Aby z rúry neunikalo žiadne mikrovlnné žiarenie, nesmú byť jej dvere vrátane priehľadného okienka, tesnenia i páčok na zatváranie ohnuté alebo inak poškodené. To isté platí aj pre celý plášť rúry a steny jej vnútorného priestoru. V prípade väd nesmie byť mikrovlnná rúra prevádzkovaná až do tej doby, než ju opraví na to kvalifikovaná osoba. Odstráňte všetok obalový, výplňový aj fixačný materiál. Obalový materiál je recyklovateľný. Neodstraňujte nalepenú ochrannú fóliu na vnútornej strane dverí, otočný krúžok/pohonnú jednotku otočného taniera ani šedohnedý ochranný kryt vedľa osvetlenia na pravej strane vnútorného priestoru rúry. Obalový materiál neponechávajte v dosahu detí. Hrozí okrem iného nebezpečenstvo udusení! Pred prvým uvedením do prevádzky a tiež potom, čo ste ho dlhšiu dobu nepoužívali, očistite výrobok tak, ako je uvedené v kapitole „Čistenie“. Usadte do rúry otočný krúžok/pohonnú jednotku a otočný sklenený tanier. Pred prvým uvedením do prevádzky rúru ohrievajte po dobu 10 minút pomocou funkcie grilovania (bez aktivovanej funkcie mikrovlny!). Pritom môže vzniknúť slabý zápach, preto zaistite dostatočné vetranie. Táto mikrovlnná rúra je zariadenie ISM triedy B skupiny 2. Skupina 2 zahŕňa všetky zariadenia ISM (priemyselné, vedecké, lekárske), v ktorých sa vysokofrekvenčná energia zámerne generuje a/alebo je využívaná v podobe elektromagnetického žiarenia na úpravy materiálov, rovnako ako pre elektroiskrové zariadenia. Do triedy B sú radené výrobky pre používanie v domácnostiach alebo také, ktoré sú pripojené k sieti so zdrojom napätia, ktorá zásobuje obytné budovy.

Upozornenie: Výrobok nikdy neuvádzajte do prevádzky, pokiaľ sa v ňom nič nenachádza. Mohlo by dôjsť k jeho poškodeniu.

Funkcia mikrovlnnej rúry (skupina II podľa EN 55011)

Vnútri prístroja sa tvoria elektromagnetické vlny, ktoré rozkmitávajú molekuly obsiahnuté v potravinách, najmä molekuly vody. Týmto kmitaním vzniká teplo. Potraviny s vysokým obsahom vody sa preto zahrievajú rýchlejšie ako tie relatívne suché. Ohrievanie prebieha obzvlášť šetrne priamo v potravinách. Riad sa zahrieva iba nepriamo, ako dôsledok ohrievania potravín.

Výber vhodného riadu Pokrmy nekladte priamo na otočný sklenený tanier, ale používajte pre nich vhodný riad. Riad nesmie cez otočný tanier prečnievať. Kovové povrchy odrážajú mikrovlny, ktoré tak nemôžu preniknúť k pripravovanému pokrmu. Okrem toho môže dôjsť k iskreniu, pokiaľ sa vo vnútornom priestore rúry nachádza kovový materiál, av jeho dôsledku k poškodeniu rúry. Prístroje alebo kovové nádoby preto nesmú byť v mikrovlnnej rúre používané. Niektoré potravinárske obaly obsahujú pod papierovou vrstvou hliníkovú fóliu alebo drôty, preto sú tiež nevhodné na používanie v mikrovlnnej rúre. Ak recept vyžaduje použitie hliníkovej fólie, musí fólia tesne priliehať k pokrmu. Zároveň musí byť zaistená medzera medzi fóliou a stenami vnútorného priestoru rúry, a to najmenej 2,5 cm. Riad nesmie mať žiadnu kovovú výzdobu, napr. zlatý okraj alebo farby obsahujúce kovové prvky. Nevhodné je tiež olovnaté sklo. V riade, napr. v úchytoch hrncov, nesmú byť žiadne uzavreté dutiny. Do riadu z pórovitých materiálov sa môže pri jeho umývaní dostať voda, a preto je tiež nevhodné. Nevhodný je tiež riad obsahujúci melamín, ktorý sa používa pri výrobe umelých hmôt a pohlcuje energiu.

Používanie funkcie mikrovlny

Pre tento spôsob prípravy je vhodný riad zo žiaruvzdorného skla alebo z porcelánu. Možno používať aj umelé hmoty, ak sú žiaruvzdorné. Obchody ponúkajú špeciálny umelohmotný riad, vhodný do mikrovlnných rúr. Vrecká na pečenie a pod. opatríte dierkami, aby sa zabránilo vzostupu tlaku.

Používanie funkcie grilovania alebo horúceho vzduchu

Pre túto funkciu môžete používať všetky žiaruvzdorné riady a nádoby, ktoré sú vhodné aj pre klasické rúry na pečenie. Pre funkciu grilovania nesmie byť používaný riad z umelých hmôt! Pokrm je možné položiť aj priamo na grilovací rošt. Ten potom umiestnite na otočný sklenený tanier.

Používanie kombinovaných funkcií mikrovlny/grilovania alebo mikrovlny/horúci vzduch

Počas prevádzky kombinovanej funkcie sú striedavo zapínané funkcie mikrovlny a grilovania. Preto musí byť použitý riad vhodný do mikrovlnnej rúry a tiež byť žiaruvzdorný. Riad z umelých hmôt nesmie byť používaný z dôvodu vysokých teplôt. Zároveň nesmie riad obsahovať akékoľvek kovové časti.

Nastavení hodin

- Potom, čo pripojíte mikrovlnnú rúru do elektrickej siete, sa na displeji zobrazí „1:00“ a zaznie zvukový signál.
- Aby časovač fungoval správne, musia byť najskôr nastavené hodiny:
- Stlačte tlačidlo . Na displeji začne blikať ukazovateľ hodín. Otočením gombíka nastavte hodiny.
- Stlačte opäť tlačidlo . Na displeji začne blikať ukazovateľ minút. Otočením gombíka nastavte minúty.
- Nastavenie potvrdíte stlačením tlačidla .
- Po výpadku napájania budete musieť znova nastaviť hodiny.

Zmena typu času

- Ak chcete zmeniť typ zobrazenia času, stlačte tlačidlo na 3 sekundy. Na displeji sa zobrazia čísla Hr 24 alebo Hr 12.
- Krátkym stlačením tlačidla zmeníte zobrazenie času výberom medzi 24-hodinovým typom alebo 12-hodinovým typom.
- Otočením ovládača nastavte správny čas.
- Krátko stlačte tlačidlo na 3 sekundy. Na displeji sa zobrazia čísla Hr 24 alebo Hr 12.
- Krátkym stlačením tlačidla objaví sa číslica minút.
- Otočením ovládača upravte presné minúty.
- Krátkym stlačením tlačidla dokončíte nastavenie času. Na displeji bliká symbol „:“ a zobrazí sa aktuálny čas.

Tlačidlo pre akustické signály a detskú poistku

Akustické signály

- Keď stlačíte tlačidlo na prístroji alebo otočíte ovládacím gombíkom, budete počuť zvukový signál.
- Ak sa chcete vyhnúť potvrdzovacím tónom, krátko stlačte tlačidlo .
- Vylúčenie akustického signálu týmto spôsobom je možné iba u ovládacieho tlačidla alebo gombíka ovládania; akustické signály označujúce postupnosť programov zostávajú aktívne.
- Ak chcete znova aktivovať zvukový signál, znova krátko stlačte tlačidlo .

Bezpečnostná pojistka:

Toto bezpečnostné zariadenie zabráňuje deťom prevádzkovať spotrebič bez dozoru.

- Ak chcete aktivovať bezpečnostné zariadenie, stlačte na 3 sekundy . Na displeji sa objaví symbol .
- Ak chcete bezpečnostné zariadenie deaktivovať, stlačte po dobu ďalších 3 sekund. Symbol zmizí.
- N. B.: V prípade akýchkoľvek problémov so zapnutím spotrebiča najprv, či nemáte zapnutú bezpečnostnú poistku.

Uvedenie do prevádzky: všeobecné pokyny

- Potraviny, ktoré sa majú ohrievať, vložte do vhodnej nádoby a umiestnite ich na otočný tanier rúry.
- Nepoužívajte veká, aby jedlo bolo príliš suché. Nepoužívajte sklenené alebo plastové veká, ktoré nie sú špecifické pre použitie s mikrovlnnými spotrebičmi, sú k dispozícii takmer vo všetkých predajniach kuchynského riadu.
- Ak používate gril, horúci vzduch alebo akúkoľvek kombináciu funkcií, nezakrývajte potraviny.
- Zatvorte dvierka a nastavte požadovaný program varenia.
- Poznámka: Nasledujúce kroky sa používajú na nastavenie doby varenia:

0 - 5 minút: 10 sekundových krokov

5 - 10 minút: 30 sekundových krokov

10 - 30 minút: 1 minútový krok

30 - 95 minút: 5 minút

Stlačením ovládacieho gombíka spustíte program.

- Po spustení programu sa otočný tanier začne otáčať. Počas prevádzky spotrebiča svieti vnútorné svetlo.
- Ak počas prevádzky otvoríte dvierka alebo stlačte tlačidlo (napríklad miešanie alebo prevrátenie jedla) pre zaistenie rovnomerného rozloženia tepla) funkcie programovania a časovača budú prerušené. V tomto okamihu môžete zmeniť dobu varenia. Program sa automaticky reštartuje až potom že ste zavreli dvie a stlačili ovládací gombík.
- Stlačením tlačidla dvakrát zastavíte program.
- Niekoľko zvukových signálov signalizuje, že preprogramovaný čas skončil: vnútorné svetlo okamžite zhasne a na displeji sa zobrazí slovo „End“ (Dokončené).
- Otvorte dvierka a vyberte nádobu na potraviny.
- Na dosiahnutie rovnomerného rozloženia tepla vo vnútri potravín by mala byť nádoba ponechaná v pokoji niekoľko minút.
- Ak dvie neotvoríte ihneď po dokončení naprogramovanej doby chodu, bude opakované pípnutie každé 2 minúty.

Funkcia chladenia:

Táto mikrovlnná rúra má aj funkciu automatického chladenia.

Po každom prevádzkovom období dlhšom ako 2-3 minúty sa aktivuje automatický ventilátor na chladenie po prerušení programu bude pokračovať niekoľko minút.

Gril a tanier na pizzu

Gril a tanier na pizzu sú vhodné na grilovanie a varenie horúcim vzduchom. Ale nemôžu byť používané pre funkciu mikrovlnn alebo pre kombinované programy.

Užitočný tip:

Neprílnavá pizza doska je ideálna na výrobu domácej pizze. Jednoducho vložte cesto, pridajte paradajkovú omáčku a ďalšie ingrediencie podľa chuti a pripravte pizzu, ako je popísané v časti „Funkcia horúceho vzduchu“. Dokonca aj pri zamrzutej pizze môžete dosiahnuť dokonalé výsledky.

Varenie pomocou mikrovlnn

Pri varení / ohreve mikrovlnami naráža teplo priamo do jedla.

- Stlačte tlačidlo  opakovane, kým sa nezvýrazní požadované nastavenie výkonu (viď tabuľka nižšie).
- Potom otočením ovládacieho gombíka nastavte požadovaný čas varenia. Čas varenia je možné prednastaviť maximálne do 95 minút.
- Stlačením ovládacieho gombíka spustíte proces varenia.
- Aby bolo zaistené rovnomerné rozloženie tepla, musí byť jedlo, ktoré sa má variť alebo ohrievať čas od času zamiešané.

	Výkon	Displej	Typ	Využití
1krát	900 W	P100 (100 %)	Vysoký	Ohřívání tekutin, varenie
2krát	810 W	P 90 (90 %)		
3krát	720 W	P 80 (80 %)		
4krát	630 W	P 70 (70 %)	Středně vysoký	Rozmrazování pokrmů a ohřívání
5krát	540W	P 60 (60%)		
6krát	450 W	P 50 (50 %)	Střední	Varenie delikátních potravín
7krát	360 W	P 40 (40 %)		
8krát	270 W	P 30 (30 %)	Nízký	Varenie delikátních potravín
9krát	180 W	P 20 (20 %)		
10krát	90W	P 10 (10%)	Velmi nízký	Rozmrazování potravín

+ 30 sec Rychle programování / mikrovlnné varenie:

- Stlačením tlačidla +30 sec aktivujete proces varenia. Každé stlačenie tlačidla pridá ďalších 30 sekúnd v čase varenia.
- Nastavený mikrovlnný výkon je vždy 100%.
- Predprogramovateľná maximálna doba je 95 minút.
- Ak počas mikrovlnného programu stlačíte kláves, bude k časom pridané každé stlačenie 30 sekúnd celkovému vareniu.

Rychlé programování

Ovládací gombík / Mikrovlnné varenie: Požadované doby varenia sa nastavujú otočením ovládača v smere hodinových ručičiek.

- Stlačením ovládacieho gombíka zahájite priamo proces varenia.
- Nastavený mikrovlnný výkon je vždy 100%.
- Predprogramovateľná maximálna doba je 95 minút.

Funkce grilu:

Proces grilovania používa na prípravu potravín systém ožarovania teplom. Tento program je vhodný na zlatenie „au gratin“ alebo na grilovanie tenkých plátkov mäsa.

- Stlačte tlačidlo .
- Potom pomocou ovládacieho gombíka nastavte požadovaný čas varenia. Pred programovateľný maximálny čas je 95 minút.
- Začnite proces varenia stlačením ovládacieho gombíka.
- Tento proces varenia vyžaduje neustály dohľad, pretože je potrebné obrátiť mäso polovica uvarená a vybrať z rúry po varení.

Kombinácia gril / mikrovlnné programy:

Tieto programy sú určené na varenie hydiny, rýb alebo gratinovaných pokrmov.

- Opakovane stlačte tlačidlo .

Stlačte dvakrát: Co-1 → 30% mikrovlnný výkon, 70% výkon grilu

Stlačte trikrát: Co-2 → 55% mikrovlnný výkon, 45% výkon grilu

- Potom pomocou ovládacieho gombíka vyberte požadovaný čas varenia. Pred programovateľný maximálny čas je 95 minút.

- Začnite proces varenia stlačením ovládacieho gombíka.
- Tento proces varenia vyžaduje neustály dohľad, pretože jedlo musí byť otočené v polovici varenia a po varení vyberte z rúry.



Funkcia horúceho vzduchu:

Vďaka tejto funkcii cirkuluje horúci vzduch vo vnútri rúry a dochádza k vareniu aj zhnednutiu jedla. Varenie horúci vzduch je ideálny na prípravu pizze a ďalších podobných pokrmov.

- Opakovaným stlačením tlačidla vyberte teplotu varenia medzi 200 ° a 110 ° C.
- Potom pomocou ovládacieho gombíka  vyberte požadovaný čas varenia. Pred programovateľný maximálny čas je 95 minút.
- Začnite proces varenia stlačením ovládacieho gombíka.
- Tento proces varenia vyžaduje neustály dohľad, pretože jedlo musí byť otočené v polovici varenia a po varení vybrať z rúry.

Predohrev:

V prípade potreby je možné spotrebič predhriať.

- Opakovaným stlačením tlačidla  vyberte teplotu varenia medzi 200 ° a 110 ° C... Zahrievanie začnite okamžite stlačením ovládacieho gombíka. Obrázok sa zobrazí na displeji 30.00 a začína proces predhrievania.
- Zvukové signály ukazujú, že bola dosiahnutá zvolená teplota. Otvorte dvierka a vložte jedlo.
- Stlačením tlačidla  v zahájite proces, ako je popísané v časti „Funkcia horúceho vzduchu“.

Nastavenie viacerých programov

Mikrovlnná rúra môže byť nastavená tak, aby po sebe bez nutnosti prebiehali 2 samostatné programy bez toho, aby ste museli reštartovať spotrebič medzi prvým a druhým; napríklad: prvé pravidelné varenie s funkciou mikrovln, nasleduje „gratinované“ varenie s funkciou grilovania. Túto možnosť viacnásobného programovania je možné použiť s akoukoľvek funkciou mikrovln, horúceho vzduchu, grilovania a kombinovaných funkcií. Programy automatického varenia aj Rýchle programy nie sú vhodné pre viacnásobné programovanie.

- Opakovane stlačte požadované programové tlačidlo, kým sa nezvýrazní nastavenie výkonu / teploty, ktorú chcete.
- Pomocou ovládacieho gombíka nastavte požadovaný čas varenia.
- Teraz opakovane stlačte tlačidlo pre ďalší program, kým sa nezvýrazní nastavenie výkonu / teploty, ktorú chcete.
- Pomocou ovládacieho gombíka nastavte požadovaný čas varenia.
- Začnite proces varenia vždy pomocou ovládacieho gombíka.
- Spotrebič sa spustí s prvým programom. Na displeji sa zobrazí S1. Akonáhle sa spustí ďalší program, na displeji sa zobrazí S2.

Užitočný tip:

Táto funkcia je obzvlášť užitočná, ak používate mikrovlnnú rúru na varenie potravín pri rôznych nastaveniach sily. Aj keď ste pôvodne zvolili vysoké nastavenie, je možné výkon znížiť za jednu sekundu čas na udržiavanie tepla v teple a zaistenie rovnomerného rozloženia tepla pri jedle to je teraz uvareného.

Pamäť obľúbeného jedla

Programy popísané vyššie aj kombinácia programov je možné uložiť ako „Pokrm uprednostňovaný“, ktorý môžete rýchlo použiť aj inokedy. Je možné uložiť až tri rôzne jedlá. Pokiaľ miesto v pamäti nie je doposiaľ obsadené, zodpovedajúce číslo bliká. Ale s touto funkciou nemožno zvoliť automatické programy varenia alebo rýchle programy.

- Krátko stlačte

Postranní panely  tlačidlo raz, dvakrát alebo trikrát. Na displeji začne blikáť číslo 1, 2 alebo 3.

- Opakovane stlačte požadované programové tlačidlo, kým sa nezvýrazní nastavenie výkonu / teploty, ktorý chcete.
- Pomocou ovládacieho gombíka nastavte požadovaný čas varenia.
- Teraz opakovane stlačte tlačidlo pre ďalší program, kým sa nezvýrazní nastavenie výkonu / teploty, ktorý chcete.
- Pomocou ovládacieho gombíka nastavte požadovaný čas varenia.
- Krátkym stlačením tlačidla uložte svoje obľúbené jedlo.



· Uložený program je možné spustiť krátkym stlačením tlačidla  a potom otočným gombíkom ovládania.

- Ak bol spotrebič odpojený od napájania, musia byť programy znovu uložené do pamäte.
- Ak už bolo použité miesto v pamäti, zodpovedajúce číslo nebude blikáť. Avšak priestor môže prepísaný aj podľa vyššie uvedených pokynov.

Programy automatického varenia a rozmrazovania

Tieto automatické programy sú užitočné na prípravu alebo ohrievanie jedla bez toho, aby ste museli zadávať nastavenia, napríklad výkon varenia alebo doba varenia.

- Otáčajte ovládacím gombíkom proti smeru hodinových ručičiek, kým sa na displeji nezobrazí požadovaný program zobrazený na displeji nižšie uvedený zoznam tabuliek. Stlačte ovládací gombík.
- Pomocou ovládacieho gombíka vyberte správnu hmotnosť (pozri tabuľku).
- Stlačením ovládacieho gombíka spustíte program.
- Na displeji sa zobrazí aktuálny čas vybraného programu.

Menu	Hmotnosť	Displej
A 1 Nápoje	200 ml	1
	400 ml	2
	600 ml	3
A 2 Popcorn	99 g	99
A 3  Těstoviny	100 g	100
	200 g	200
	300 g	300
A 4  Brambory v troubě	230 g	1
	460 g	2
	690 g	3
A 5 Ohřev	200g	200
	300g	300
A 6	1200 g	1200

Kuře	1000 g	1000
	600 g	600
 A 7 Pizza	150 g	150
	450 g	450
A 8 Dezert	200 g	200
	475 g	475

Všeobecné pokyny

Nápoje A-1:

Na ohrievanie nápojov alebo horúcej vody na prípravu čaju alebo instantnej kávy.

Popcorn A-2:

Prípraviť popcorn s mikrovlnnou funkciou (k dispozícii v pripravených sáčkoch). Vždy si prečítajte pokyny výrobcu, čo uvádza na sáčku.

A-3 cestoviny:

Vložte cestoviny do vhodnej nádoby a zakryte ju studenou vodou, umiestnite nádobu na otočný tanier.

A-4 Pečené zemiaky:

Nasaďte nelúpané surové zemiaky na vhodnú dosku a umiestnite ich do stredu rúry.

A-5 Vykurovanie:

Na ohrev pevného jedla v nádobách pre mikrovlnnú rúru.

Užitočný tip: Potraviny usporiadajte do kruhového tvaru, aby bola zaistená vynikajúca distribúcia tepla.

A-6 Pečené kura:

Do stredu rúry vložte celé kura spočívajúce na doske vhodnej na použitie s mikrovlnnou rúrou.

Akustické signály naznačujú, že uplynuli 2/3 preprogramovanej doby varenia, v tomto okamihu proces varenie je prerušené. Otočte kurča a stlačením ovládacieho gombíka pokračujte v procese varenia.

A-7 Pizza:

Prípraviť pizzu. Pri mrazenej pizze: spotrebič vždy predhrievajte podľa pokynov výrobcu

je uvedené na obale pizze a potom zvolte najvhodnejší automatický program. Použite tanier na pizzu.

A-8 Dezerty:

Tento program je vhodný na prípravu jednoduchých šišiek so základnými receptami (asi 475 g). Odporúčame vám správny čas predohrevu, nájdete v základných pokynoch k receptu. V prípade potreby predhrejte spotrebič (viď funkcia bez vzduchu / predhrievanie "). Nalejte zmes do pekáča a vložte

pekáč na otočnej doske.

d-1 Rozmrazovanie podľa času:

Pozri časť „Rozmrazovanie podľa času“ nižšie.

d-2 Rozmrazovanie podľa hmotnosti:

Pozri časť „Rozmrazovanie podľa hmotnosti“ nižšie.

d-1 Rozmrazovanie podľa času a d-2 Rozmrazovanie podľa hmotnosti

Rozmrazovacie programy vám umožňujú rozmrazovať jedlo na základe času alebo hmotnosti.

Otáčajte ovládacím gombíkom proti smeru hodinových ručičiek, kým sa na displeji neobjaví d-1 alebo d-2.

.. Stlačením ovládacieho gombíka potvrdíte výber programu.

.. Otáčajte ovládacím gombíkom, kým sa na displeji nezobrazí požadovaný čas odmrázovania (pre d-1) alebo hmotnosť relevantná (pre d-2).

.. Stlačením ovládacieho gombíka spustíte proces odmrázovania.

Užitočné tipy:

.. Zvukové signály signalizujú, že uplynuli 2/3 rozmrazovacieho programu. Otočte jedlo a vyberte diely, ktoré sú už rozmrazené.

.. Stlačením ovládacieho gombíka pokračujte v programe.

.. Pokiaľ na konci prednastaveného času nie je jedlo stále úplne rozmrazené, odporúčame pokračovať s časovými intervalmi nepresahujúcim 1 minútu, kým nie je jedlo úplne rozmrazené.

.. Potraviny uchovávané v plastových vreckách na zmrazenie, ktoré nie sú vhodné na použitie v mikrovlnných rúrach, musia byť na chvíľu vonku z mrazničky.

Vnútorne osvetlenie

Osvetlenie interiéru sa rozsvieti pri otvorení dverí; zostáva zapnutý aj počas prevádzky. Na konci procesu zhasne svetlo.

Čistenie: Pred každým čistením mikrovlnnú rúru vypnite a nechajte ju dostatočne vychladnúť. Výrobok nesmie prísť do styku s vodou. Voda sa nesmie dostať zvnútra ani zvonku do vetracích otvorov. Na čistenie nesmie byť používaný parný čistič. Vnútorne priestor rúry dôkladne čistite po každom použití a odstraňujte prípadné zvyšky potravín. Vnútorne strana dverí, ich rám a otočný krúžok/pohonná jednotka, rovnako ako plocha pod otočným sklenným tanierom musia byť udržiavané v stálej čistote. Na čistenie celého výrobku je vhodná ľahko navlhčená handrička a trocha umývacieho prostriedku. Po čistení výrobok osušte mäkkou handričkou. Nepoužívajte žiadne abrazívne alebo agresívne umývacie prostriedky. Nie je možné použiť ani čistiace spreje určené pre rúry na pečenie. Grilovací rošt, otočný sklenný tanier a otočný krúžok/pohonnú jednotku čistite v teplej mydlovej vode.

Technické údaje

Vonkajšie rozmery:

MW 7752: 490 mm (L) x 450 mm (A) x 280 mm (P)

MW 7753: 490 mm (L) x 435 mm (P) x 280 mm (A)

MW 9550: 490 mm (L) x 450 mm (A) x 280 mm (P)

MW 9559: 490 mm (L) x 450 mm (A) x 280 mm (P)

Vnútorne rozmery: Otočný sklenený tanier: Ø 270 mm Výška nad otočným skleneným tanierom: 175 mm

Hmotnosť výrobku: cca 16,5 kg

Prevádzkové napätie: 230 V ~ 50 Hz Celkový príkon: · Grilovanie: 1 950 W· Mikrovlny: 1 400W Horúci vzduch: 1950 W

Mikrovlnný výkon: 90 W – 900 W

Náhradné diely a príslušenstvo: Ak potrebujete k svojmu výrobku náhradné diely alebo príslušenstvo, môžete si ich pohodlne objednať cez náš internetový obchod. Nájdete ho na našej domovskej stránke www.severin.de v hornej záložke „Service / Ersatzteil-Shop“.

Likvidácia



Výrobky označené týmto symbolom musia byť likvidované oddelene od domáceho odpadu. Tieto výrobky obsahujú cenné suroviny, ktoré môžu byť opätovne využité. Správna likvidácia výrobku chráni ako životné prostredie, tak aj naše zdravie. Bližšie informácie o likvidácii Vám poskytne miestne príslušný úrad, prípadne predajca.

Záruka: Nároky plynúce zo zákonnej záruky voči predávajúcemu a prípadne zo záruky predajcu zostávajú týmito záručnými podmienkami nedotknuté. V prípade prebiehajúcej záručnej lehoty sa preto obráťte priamo na obchodníka. Firma SEVERIN poskytuje záruku na svoje výrobky 2 roky od dátumu ich kúpy. V tomto časovom období odstránime zadarmo všetky závady, ktoré preukázateľne spočívajú vo vadách materiálu či zhotovení a významne obmedzujú funkčnosť výrobku. Iné nároky sú vylúčené. Záruka sa nevzťahuje na tieto prípady: Škody, ktoré súvisia s nedodržiavaním podmienok používania výrobku podľa jeho návodu, s nesprávnym zaobchádzaním alebo bežným opotrebením výrobku, rovnako ako na ľahko rozbitelné časti, ako sú napr. sklo, umelá hmota alebo žiarovka. Záruka zaniká pri opravách výrobku v neautorizovaných servisoch značky SEVERIN. Pokiaľ výrobok vyžaduje opravu, obráťte sa prosím telefonicky alebo emailom na náš zákaznícky servis. Potrebné kontakty nájdete nižšie v návode.