

SIEMENS

Varný panel

EX...LY...

[sk] Návod na používanie



Register your product on My Siemens and discover exclusive services and offers.
siemens-home.bsh-group.com/welcome

The future moving in.

Siemens Home Appliances





		g^*	b^*
A / B		2.200 W	3.700 W
		3.300 W	3.700 W
		2.600 W	3.700 W
		3.300 W	3.700 W

*  IEC 60335-2-6

Obsah

 Používanie podľa príkazov	4
 Dôležité bezpečnostné upozornenia	5
 Príčiny poškodenia	6
Prehľad	6
 Ochrana životného prostredia	7
Tipy pre úsporu energie	7
Ekologicky zlikvidujte odpad	7
 Kuhanie z indukcijs	7
Výhody varenia s indukciou	7
Riad na varenie	7
 Oboznámenie sa so spotrebičom	9
Ovládací panel	9
Varné zóny	10
Ukazovateľ zvyškového tepla	10
 Obsluha spotrebiča	11
Zapnite a vypnite varný panel	11
Nastavenie varnej zóny	11
Odporúčania pri varení	12
 Zóna Flex	14
Odporúčania na používanie riadu na varenie	14
Ako jediná varná zóna	14
Ako dve nezávislé varné zóny	14
 Funkcia Move	15
Aktivácia	15
Deaktivovanie	15
 Oblasť FlexPlus	16
Upozornenia týkajúce sa riadu na varenie	16
Aktivácia	16
Deaktivovanie	16
 Časové funkcie	17
Naprogramovanie času ohrevu	17
Kuchynská minútk	17
Funkcia stopiek	18
 Funkcia PowerBoost	18
Aktivovanie	18
Deaktivovanie	18
 Funkcia ShortBoost	19
Odporúčania na používanie	19
Aktivovanie	19
Deaktivovanie	19
 Funkcia udržiavania tepla	19
Aktivovanie	19
Deaktivovanie	19
 Prenesenie nastavení	20
Aktivácia	20
 Pečenie so senzormi	20
Výhody pri pečení	20
Panvice pre senzor pečenia	20
Stupne teploty	21
Tabuľka	21
Teppan Yaki a Grill pre Flex Zone	24
Nastavenie	26
 Detská poistka	26
Aktivovanie a deaktivovanie detskej poistky	26
Automatická detská poistka	26
 Ochrana pri utieraní	27
 Automatické vypnutie	27
 Základné nastavenia	28
Do základných nastavení sa dostanete takto:	29
 Indikátor spotreby energie	30
 Test riadu na varenie	30
 Powermanager	31
 Home Connect	31
Nastavenie	31
Nastavenia Home Connect	33
Aktualizácia softvéru	35
Vzdialená diagnostika	35
Upozornenie k ochrane údajov	35
Vyhlasenie o zhode	35
 Spojenie digestora	36
Nastavenie	36
Odpojenie od siete	37
Ovládanie digestora prostredníctvom varného panela	37
Nastavenie ovládania odsávača pár	38
 Čistenie	38
Varný panel	38
Rám varného panela	38

	Časté otázky a odpovede (FAQ)	39
	Poruchy, čo robiť?	40
	Zákaznícky servis	41
	Číslo E a číslo FD.	41
	Skúšobné pokrmy	42

Ďalšie informácie týkajúce sa spotrebičov, príslušenstva, náhradných dielov a služieb nájdete na internetovej adrese: **www.siemens-home.bsh-group.com** a na online-shop: **www.siemens-home.bsh-group.com/eshops**

Používanie podľa príkazov

Starostlivo si prečítajte tento návod. Návod na používanie a montážny návod, rovnako ako doklad s údajmi o spotrebiči, si starostlivo odložte na neskoršie použitie alebo pre nasledujúceho vlastníka spotrebiča.

Po vybalení spotrebič preskúšajte. Ak sa spotrebič pri preprave poškodil, nepripájajte ho. Škodu písomne zaznamenajte, zavolajte zákaznícky servis, inak nemáte právo uplatniť záruku.

Spotrebič môže pripojiť len oprávnený odborník. Pri škodách spôsobených nesprávnym pripojením zaniká nárok na záruku.

Montáž tohto spotrebiča vykonajte podľa priloženého návodu na montáž.

Tento spotrebič je určený len na používanie v domácnosti. Spotrebič používajte len na prípravu jedál a nápojov. Na postup varenia sa musí dohliadať. Na krátkodobý postup varenia sa musí nepretržite dohliadať. Spotrebič používajte iba v uzavretých priestoroch.

Tento spotrebič je určený na použitie maximálne do výšky 4000 metrov nad morom.

Nepoužívajte žiadne kryty na varný panel. Môžu viesť k nehodám, napr. prehriatím, vznietením alebo praskajúcimi materiálmi.

Používajte len nami schválené bezpečnostné zariadenia alebo detské zábrany. Nevhodné bezpečnostné zariadenia alebo detské zábrany môžu viesť k nehodám.

Tento spotrebič nie je určený na prevádzku s externými spínacími hodinami alebo diaľkovým ovládaním.

Tento spotrebič môžu používať deti staršie ako 8 rokov a osoby so zníženými fyzickými, sensorickými alebo mentálnymi schopnosťami alebo osoby s nedostatočnými skúsenosťami a/alebo vedomosťami iba vtedy, ak sú pod dozorom osoby, ktorá zodpovedá za ich bezpečnosť alebo ak ňou boli poučené o bezpečnej obsluhu spotrebiča a porozumeli nebezpečenstvám vyplývajúcim z tohto používania.

Deti sa so spotrebičom nesmú hrať. Čistenie a užívateľskú údržbu nesmú vykonávať deti, iba ak sú staršie ako 15 rokov a sú pod dozorom.

Deti mladšie ako 8 rokov sa musia zdržiavať v bezpečnej vzdialenosti od spotrebiča a prívodného kábla.

Ak používate aktívny implantovaný medicínsky prístroj (napr. kardiostimulátor alebo defibrilátor), uistite sa u vášho lekára, či zodpovedá smernici Rady 90/385/EHS z dňa 20. júna 1990 a normám DIN EN 45502-2-1 a DIN EN 45502-2-2 a či bol zvolený, implantovaný a naprogramovaný podľa VDE-AR-E 2750-10. Ak sú splnené tieto predpoklady a ak sa navyše používajú nekovové kuchynské potreby s nekovovými rúčkami, potom je používanie tohto indukčného varného panela pri riadnom používaní neškodné.

⚠ Dôležité bezpečnostné upozornenia

⚠ Varovanie – Nebezpečenstvo požiaru!

- Horúci olej a tuk sa môžu rýchlo vznietiť. Horúci olej a tuk nikdy nenechávajú bez dozoru. Oheň nikdy nehaste vodou. Vypnite varnú zónu. Plameň opatrne zahaste pokrievkou, hasiacou dekou alebo podobne.
- Varné zóny sa veľmi rozhorúčia. Na varný panel nikdy neodkladajte horľavé predmety. Na varný panel neodkladajte žiadne predmety.
- Spotrebič sa rozhorúči. Horľavé predmety alebo spreje neuskładňujte v zásuvkách priamo pod varným panelom.
- Varný panel sa samočinne vypne a už sa nedá ovládať. Môže sa stať, že sa neskôr neúmyselne zapne. Vypnite poistku v poistkovej skrini. Zavolajte servis.
- Varný panel ničím nezakrývajte. Môže dôjsť k nehodám, napr. prehriatiu, vznieteniu, prípadne prasknutiu materiálu.

⚠ Varovanie – Nebezpečenstvo popálenia!

- Varné zóny a ich okolie, obzvlášť prípadný rám varného panela, sa veľmi rozhorúčia. Nikdy sa nedotýkajte horúcich plôch. Udržujte deti mimo dosahu spotrebiča.
- Varná zóna hreje, ale ukazovateľ nefunguje. Vypnite poistku v poistkovej skrini. Zavolajte servis.
- Kovové predmety sa pri kontakte s varným panelom veľmi rýchlo zahrievajú. Na varný panel nikdy nepokladajte kovové predmety, ako napríklad nože, vidličky, lyžice alebo pokrievky.
- Po každom použití varný panel vypnite hlavným vypínačom. Nečakajte, až sa varný panel vypne automaticky, i keď už na nej nie sú žiadne nádoby.

⚠ Varovanie – Nebezpečenstvo zásahu elektrickým prúdom!

- Neodborné opravy sú nebezpečné. Opravu a výmenu poškodených elektrických vedení smie vykonať len technik zákazníckeho servisu vyškolený našou spoločnosťou. Ak je spotrebič pokazený, vyťahnite elektrickú zásuvku alebo vypnite poistku v poistkovej skrini. Zavolajte zákaznícky servis.
- Vniknutá vlhkosť môže spôsobiť úraz elektrickým prúdom. Nepoužívajte vysokotlakový čistič alebo parný čistič.
- Poškodený spotrebič môže spôsobiť poranenie elektrickým prúdom. Poškodený spotrebič nikdy nezapínajte. Vyťahnite sieťovú zástrčku alebo vypnite poistku v poistkovej skrini. Zavolajte zákaznícky servis.
- Praskliny alebo trhliny v sklokeramike predstavujú nebezpečenstvo úrazu elektrickým prúdom. Vypnite poistku v poistkovej skrini. Zavolajte servis.

⚠ Varovanie – Nebezpečenstvo poruchy!

Táto varná doska je vybavená ventilátorom na spodnej strane. Pod varnou doskou sa nachádza zásuvka, preto tu neuchovávajú žiadne malé alebo špicaté predmety, žiadny papier a žiadne kuchynské utierky. Mohlo by dôjsť k ich nasatiu a mohli by tak poškodiť ventilátor alebo poškodiť chladenie. Medzi priestorom zásuvky a vstupom do ventilátora musí byť dodržaný minimálny odstup 2 cm.

⚠ Varovanie – Nebezpečenstvo poranenia!

- Pri varení vo vodnom kúpeli môžu varný panel aj varná nádoba prasknúť z dôvodu prehriatia. Varná nádoba, ktorá je vo vodnom kúpeli, nesmie stáť priamo na dne nádoby s vodou. Používajte len varné nádoby, ktoré sú odolné voči teplu.
- Následkom prítomnosti tekutiny medzi dnom hrnca a varnou zónou môže hrniec náhle vyskočiť do výšky. Udržujte varné zóny a dná hrncov vždy suché.

Príčiny poškodenia

Pozor!

- Hrubé dná nádob môžu varný panel poškriabať.
- Na varné zóny nikdy nestavajte prázdne nádoby. Môžu spôsobiť ich poškodenie.
- Nikdy neodkladajte horúce nádoby na ovládací panel, zóny ukazovateľov alebo na rám panela. Môžu spôsobiť jeho poškodenie.
- Pád tvrdých alebo špicatých predmetov na varný panel môže spôsobiť jeho poškodenie.
- Ak položíte na horúcu varnú zónu alobal a plastový riad, dôjde k ich roztaveniu. Neodporúčame používať na varnom paneli ochrannú fóliu.

Prehľad

V nasledujúcej tabuľke nájdete najčastejšie poškodenia:

Poškodenia	Príčina	Opatrenie
Škrvny	Vykypené jedlá.	Vykypené jedlá ihneď odstráňte škrabkou na sklo.
	Nevhodné čistiace prostriedky.	Používajte len čistiace prostriedky, ktoré sú vhodné na tento druh varného panela.
Škrabance	Soľ, cukor a piesok.	Varný panel nepoužívajte ako pracovnú a odkladaciu plochu.
	Drsné dná nádob poškriabu varný panel.	Skontrolujte riad na varenie.
Sfarbenie	Nevhodné čistiace prostriedky.	Používajte len čistiace prostriedky, ktoré sú vhodné na tento druh varného panela.
	Odretie hrncom.	Hrnce a panvice pri presúvaní nadvihnite.
Poškodenie povrchu	Cukor, jedlá s vysokým obsahom cukru.	Vykypené jedlá ihneď odstráňte škrabkou na sklo.

Ochrana životného prostredia

V tejto kapitole nájdete informácie o úspore energie a likvidácii spotrebiča.

Tipy pre úsporu energie

- Hrnce vždy prikryte pokrievkou vhodnej veľkosti. Pri varení bez pokrievky sa spotrebuje výrazne viac energie. Používajte sklenenú pokrievku, aby ste videli do hrnca bez toho, aby ste museli nadvíhnuť pokrievku.
- Používajte hrnce a panvice s rovným dnom. Nerovné dna zvyšujú spotrebu energie.
- Priemer dna hrnca a panvice by sa mal zhodovať s veľkosťou varnej zóny. Nezabudnite: Výrobcovia riadu uvádzajú často horný priemer hrnca, ktorý je zvyčajne väčší ako priemer dna hrnca.
- Na malé množstvo používajte malý hrniec. Veľký a málo naplnený hrniec spotrebuje veľa energie.
- Varte v malom množstve vody. Šetrí to energiu. V zelenine sa navyše uchovávajú vitamíny a minerálne látky.
- V pravý čas prepnite na nižší stupeň varenia. Tým môžete ušetriť energiu.

Ekologicky zlikvidujte odpad

Obal zlikvidujte v súlade s ochranou životného prostredia.



Tento spotrebič je v súlade s európskou Smernicou 2012/19/EU týkajúcou sa elektrických a elektronických spotrebičov (elektrický a elektronický odpad – WEEE). Smernica stanovuje platný rámec pre spätný odber a recykláciu starých spotrebičov, platný v EÚ.

Kuhanje z indukciou

Výhody varenia s indukciou

Varenie s indukciou sa radikálne líši od bežného varenia, teplo vzniká priamo vo varnom riade. To poskytuje celý rad výhod:

- Úspora času pri varení a vyprážanie.
- Úspora energie.
- Jednoduchšie udržiavanie a čistenie. Vykypené pokrmy sa tak rýchlo nepripália.
- Kontrolovaný prívod tepla a bezpečnosť. Varná zóna produkuje alebo preruší prívod tepla ihneď po každom obslúžení. Varná zóna preruší prívod tepla ihneď, keď sa riad odoberie z varnej zóny, aj keď je stále zapnutá.

Riad na varenie

Na varenie indukčným ohrevom používajte len feromagnetický riad, napríklad:

- Riad zo smaltovanej ocele
- Riad z liatiny
- Špeciálny riad z nehrdzavejúcej ocele vhodný na indukčný ohrev.

Na kontrolu toho, či je riad vhodný pre indukčné zariadenia, môžete použiť postup uvedený v kapitole → "Test riadu na varenie".

Aby bol výsledok varenia dobrý, mala by feromagnetická oblasť dna hrnca zodpovedať veľkosti varnej zóny. Keď varná zóna riad nerozpozná, skúste ho položiť ešte raz na varnú zónu s menším priemerom.

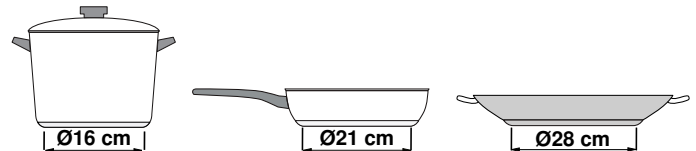

Keď sa používa flexibilná varná oblasť ako jediná varná zóna, môžete použiť väčšie nádoby, ktoré sú zvlášť vhodné pre túto oblasť. Informácie o umiestnení riadu na varenie nájdete v kapitole → "Zóna Flex".



K dispozícii je aj riad na indukčný ohrev, ktorého dno je kompletne feromagnetické:

- Keď je dno varného riadu len čiastočne feromagnetické, rozpáli sa len feromagnetická plocha. Tým môže dôjsť k tomu, že sa nebude teplo rovnomerne rozvádzať. Oblasť, ktorá nie je feromagnetická, by mohla vykazovať príliš nízku teplotu varenia.



- Ak materiál dna nádoby pozostáva okrem iného aj z hliníkových častí, potom je tiež zredukovaná feromagnetická plocha. Môže dôjsť k tomu, že sa riad správne nezohreje alebo poprípade ho varná zóna vôbec nerozpozná.

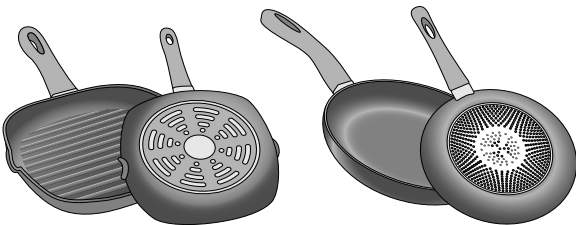

Nevhodný riad na varenie

V žiadnom prípade nepoužívajte dosky adaptéra pre indukciu alebo riad na varenie z:

- bežná nerezová oceľ
- skla
- keramiky
- meď
- hliníka

Vlastnosti dna riadu

Vlastnosti dna riadu môžu ovplyvniť výsledok varenia. Používajte hrnce a panvice z materiálov, ktoré rozvádžajú teplo v hrnci rovnomerne, napr. hrnce so sendvičovým dnom z nehrdzavejúcej ocele, ušetrí sa tak čas a energia.

Používajte riad s plochým dnom, nerovné dna riadu zhoršujú privádzanie tepla.



Na varnej zóne nie je riad alebo má nevhodnú veľkosť

Keď sa na zvolenú varnú zónu nepoloží žiadny riad na varenie alebo riad nemá vhodnú veľkosť alebo je z nevhodného materiálu, zobrazený stupeň ohrevu začne blikať. Na varnú zónu položte vhodný riad na varenie. Ukazovateľ stupňa ohrevu prestane blikať. Inak sa varná zóna po 90 sekundách automaticky vypne.

Prázdny riad na varenie alebo riad na varenie s tenkým dnom

Nezohrievajte prázdne hrnce alebo panvice a nepoužívajte riad na varenie s tenkým dnom. Riad sa môže veľmi rýchlo rozohriať, takže sa neaktivuje včas bezpečnostné vypínanie. Dno riadu sa môže roztaviť a poškodí sklokeramiku. V žiadnom prípade sa nedotýkajte horúceho riadu na varenie. Vypnite varnú zónu. Keď varný panel po vychladnutí už nefunguje, zavolajte zákaznícky servis.

Detekcia hrnca

Každé varné miesto má spodnú hranicu pre detekciu hrnca, závisí to na feromagnetickom priemeru a od materiálu dna riadu. Preto by ste mali vždy použiť varnú zónu, ktorá najlepšie zodpovedá priemeru dna hrnca.

Oboznámenie sa so spotrebičom

Informácie o rozmeroch a výkone varných zón nájdete v → *Strana 2*

Upozornenie: V závislosti od typu spotrebiča sú v niektorých farbách a detailoch možné odchýlky.

Ovládací panel

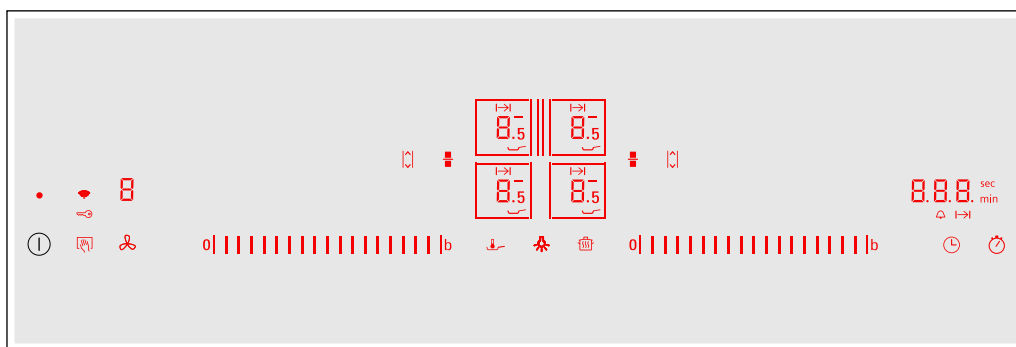

Ovládacie plochy	
	Hlavný vypínač
	Zvoľte varnú zónu
	Oblasť nastavenia
	Funkcia PowerBoost a ShortBoost
	Flexibilná varná oblasť
	Funkcia Move
	Zablokovanie ovládacieho panela pri čistení a detská poistka
	Funkcia udržiavania teploty
	Senzor pečenia
	Nastavte čas ohrevu a kuchynský budík
	Funkcia stopiek
	WLAN
	Ovládanie odsávača pár
	Osvetlenie odsávača pár

Indikátor	
	Prevádzkový stav
	Stupne varenia
	Zvyškové teplo
	Funkcia PowerBoost
	Funkcia ShortBoost
	Funkcia udržiavania teploty
	Prenos nastavenia
	Senzor pečenia
	Varná zóna FlexPlus
	Funkcia časovača
	Nastavenie času ohrevu
	Kuchynský budík
	Ukazovatele časovača
	Detská poistka
	WLAN

Ovládacie plochy



Keď sa varný panel zahreje, svietia symboly ovládacích plôch, ktoré sú aktuálne k dispozícii.

Keď sa dotknete symbolu, príslušná funkcia sa aktivuje.

Upozornenia

- Príslušné symboly ovládacích plôch sa rozsvietia podľa dostupnosti. Ukazovatele varných zón alebo zvolených funkcií svietia jasnejšie.
- Ovládací panel udržiavajte vždy čistý a suchý. Vlhkosť môže mať negatívny vplyv na jeho funkciu.
- Do blízkosti ukazovateľov a senzorov nedávajte žiaden riad na varenie. Elektronika sa môže prehriať.

Varné zóny

Varná zóna		
	Jednoduchá varná zóna	Použite riad na varenie vhodnej veľkosti.
	Flexibilná varná oblasť	Pozri odsek → "Zóna Flex"
	Varná oblasť FlexPlus	Varné oblasti FlexPlus sa zapnú vždy v spojení s príslušnou pravou alebo ľavou flexibilnou varnou oblasťou. Pozri odsek → "Oblasť FlexPlus"
Používajte len riad na varenie vhodný na varenie indukčným ohrevom, pozri odsek → "Kuhanje z indukcijs"		

Ukazovateľ zvyškového tepla

Varný panel má pre každú varnú zónu ukazovateľ zvyškového tepla. Tento signalizuje, že je varná zóna ešte horúca. Pokým svieti ukazovateľ zvyškového tepla, nedotýkajte sa varnej zóny.

Zvyškové teplo bude označené takto:

- Zobrazenie **H**: vysoká teplota
- Zobrazenie **h**: nízka teplota

Ak riad počas varenia vezmete z varnej zóny, striedavo bliká ukazovateľ zvyškového tepla a zvolený stupeň ohrevu.



Po vypnutí varnej zóny sa rozsvieti ukazovateľ zvyškového tepla. Aj keď je už varný panel vypnutý, svieti ukazovateľ zvyškového tepla, pokiaľ je varná zóna ešte teplá.

Obsluha spotrebiča

V tejto kapitole sa dočítate, ako sa varná zóna nastaví. V tabuľke nájdete pre rôzne pokrmy stupne ohrevu a časy varenia.

Zapnite a vypnite varný panel

Varný panel zapnite a vypnite hlavným vypínačom.

Pri prvom zapnutí spotrebiča sa vyvolá nastavenie domácej siete. Na zobrazovacom poli na niekoľko sekúnd slabo zasvieti symbol . Pre naštartovanie pripojenia sa dotknite senzora  a dodržujte údaje uvedené v kapitole → "Home Connect". Pre opustenie prvotného nastavenia, dotknite sa ľubovoľného senzora.

Zapnutie a vypnutie varného panela: dotknite sa symbolu . Zaznie signál. Symboly a funkcie patriace k varným zónam, ktoré sú práve k dispozícii, svietia. Varný panel je pripravený na prevádzku.

Vypnite varný panel: dotýkajte sa symbolu  dovtedy, kým všetky ukazovatele nezhasnú. Ukazovateľ zvyškového tepla svieti, kým nie sú varné zóny dostatočne vychladené.

Upozornenia

- Ak pripojenie na domácu sieť nebolo úspešné alebo sa pripojenie prerušilo, pri zapnutí varného panela sa vždy aktivuje ako prvé nastavenie sieťového pripojenia.
- Varný panel sa automaticky vypne, keď sú varné zóny vypnuté niekoľko sekúnd.
- Zvolené nastavenia zostanú prvé 4 sekundy po vypnutí varného panela uložené. Keď varný panel v priebehu tohto času znova zapnete, uvedie sa do prevádzky s predchádzajúcimi nastaveniami.

Nastavenie varnej zóny

V oblasti nastavení nastavte požadovaný stupeň varenia.

Stupeň varenia 1 = najnižší stupeň.

Stupeň varenia 9 = najvyšší stupeň.

Každý stupeň varenia má jeden medzistupeň. Tento sa označuje pomocou .



Upozornenie: Ľavé varné zóny sa nastavujú v ľavej oblasti nastavenia a pravé varné zóny v pravej oblasti nastavenia.

Upozornenia

- Z dôvodu ochrany citlivých častí spotrebiča pred prehriatím alebo preťažením elektrickým prúdom, môže varná doska dočasne znížiť svoj stupeň ohrevu.
- Z dôvodu zamedzenia nadmernej hlučnosti spotrebiča, môže varná doska dočasne znížiť svoj stupeň ohrevu.

Výber varnej zóny a stupňa ohrevu

Varný panel musí byť zapnutý.

1. Dotknite sa symbolu  a  požadovanej varnej zóny. Ukazovateľ  svieti jasnejšie.
2. Posúvajte prst cez oblasti nastavenia, kým nerozsvieti požadovaný stupeň varenia.

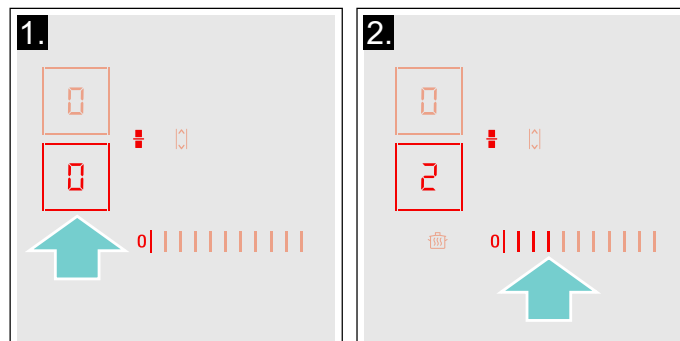

Stupeň varenia je nastavený.

Zmena stupňa ohrevu

Vyberte varnú zónu a v oblasti nastavenia nastavte požadovaný stupeň ohrevu.

Vypnutie varnej zóny

Vyberte varnú zónu a v oblasti pre nastavovanie sa dotknite 0. Varná zóna sa vypne. Ukazovateľ zvyškového tepla svieti tak dlho, kým je varná zóna horúca.

Upozornenia

- Pokiaľ sa na varnú zónu neumiestnila varná nádoba, zvolený varný stupeň bliká. Po určitom čase sa varná zóna vypne.
- Ak sa na varnú zónu umiestnila varná nádoba pred zapnutím varného panela, bude rozpoznaná 20 sekúnd po zapnutí hlavného vypínača a varná zóna sa zvolí automaticky. Po rozpoznaní nádoby zvolte varný stupeň do 20 sekúnd, inak sa varná zóna vypne.

Odporúčania pri varení

Odporúčania

- Pri ohrievanie pyré, krémových polievok či hustých omáčok, občas premiešajte pokrm
- Na predhriatie nastavte stupeň ohrevu 8 - 9.
- Pri varení s pokrievkou stupeň ohrevu znížte, keď začne vystupovať para z miesta medzi pokrievkou a nádobou na varenie.
- Po skončení varenia nechajte riad na varenie zakrytý, až kým sa nezačne servírovať.
- Pri varení v tlakovom hrnci dodržiavajte pokyny výrobcu.
- Pokrmy príliš dlho nevarujte, aby sa zachovala ich výživová hodnota. Optimálny čas varenia sa dá nastaviť pomocou kuchynskej minútky.
- Aby bol výsledok varenia zdravší, olej alebo tuk by sa nemal zohrievať až po bod zadymenia.
- Pokrmy opekajte do hneda po malých porciách.
- Riad na varenie sa môže počas varenia zohriať na vysokú teplotu. Odporúča sa používať kuchynskú chňapku na hrniec.
- Odporúčania týkajúce sa energeticky efektívneho varenia nájdete v kapitole → "Ochrana životného prostredia"

Tabuľka varenia

V tabuľke je zobrazené, ktorý stupeň ohrevu je vhodný pre ktorý pokrm. Čas ohrevu sa môže líšiť v závislosti od druhu, hmotnosti, hrúbky a kvality potravín.

	Stupeň varenia	Čas varenia (min.)
Rozpúšťanie		
Čokoláda, poleva	1 - 1.5	-
Maslo, med, želatína	1 - 2	-
Zohrievanie a udržiavanie teploty		
Eintopf, napr. šošovicový Eintopf	1.5 - 2	-
Mlieko*	1.5 - 2.5	-
Zohriatie párkov vo vode*	3 - 4	-
Rozmrazovanie a zohrievanie		
Špenát, zmrazený	3 - 4	15 - 25
Guláš, zmrazený	3 - 4	35 - 55
Pošírovanie, varenie tesne pod bodom varu		
Zemiakové knedle*	4.5 - 5.5	20 - 30
Ryby*	4 - 5	10 - 15
Biele omáčky, napr. bešamelová omáčka	1 - 2	3 - 6
Šľahané omáčky, napr. bernská omáčka, holandská omáčka	3 - 4	8 - 12
* Bez pokrievky		
** Viackrát obrátiť		
***Predhrievanie na stupni varenia 8 - 8,5		

	Stupeň varenia	Čas varenia (min.)
Varenie, parenie, dusenie		
Ryža (s dvojnásobným množstvom vody)	2.5 - 3.5	15 - 30
Ryža v mlieku***	2 - 3	30 - 40
Zemiaky varené v šupke	4.5 - 5.5	25 - 35
Varené zemiaky	4.5 - 5.5	15 - 30
Cestoviny, rezance*	6 - 7	6 - 10
Hustá polievka	3.5 - 4.5	120 - 180
Polievky	3.5 - 4.5	15 - 60
Zelenina	2.5 - 3.5	10 - 20
Zelenina, zmrazená	3.5 - 4.5	7 - 20
Varenie v tlakovom hrnci	4.5 - 5.5	-
Dusenie		
Rolády	4 - 5	50 - 65
Dusené mäso	4 - 5	60 - 100
Guláš***	3 - 4	50 - 60
Dusenie/pečenie s malým množstvom oleja*		
Rezne, prírodné alebo obaľované	6 - 7	6 - 10
Rezne, zmrazené	6 - 7	6 - 12
Kotlety, prírodné alebo obaľované**	6 - 7	8 - 12
Steak (hrúbka 3 cm)	7 - 8	8 - 12
Prsia z hydiny (hrúbka 2 cm)**	5 - 6	10 - 20
Prsia z hydiny, zmrazené**	5 - 6	10 - 30
Fašírky (hrúbka 3 cm)**	4.5 - 5.5	20 - 30
Hamburger (hrúbka 2 cm)**	6 - 7	10 - 20
Ryby a rybie filé, prírodné	5 - 6	8 - 20
Ryby a rybie filé, obaľované	6 - 7	8 - 20
Ryby obaľované a zmrazené, napr. rybie prsty	6 - 7	8 - 15
Langusty, krevety	7 - 8	4 - 10
Príprava soté zo zeleniny a húb, čerstvých	7 - 8	10 - 20
Jedlá na panvici, zelenina, mäso krájané na rezance na ázijský spôsob	7 - 8	15 - 20
Jedlá varené v panvici, zmrazené	6 - 7	6 - 10
Palacinky (po jednej dopekať)	6.5 - 7.5	-
Omeleta (po jednej piecť)	3.5 - 4.5	3 - 10
Volské oká	5 - 6	3 - 6
Smaženie* (150 – 200 g na jednu porciu v 1 – 2 l oleja, smažiť po porciách)		
Zmrazené výrobky, napr. zemiakové hranolčeky, kuracie nugetky	8 - 9	-
Krokety, zmrazené	7 - 8	-
Mäso, napr. časti kurčaťa	6 - 7	-
Ryby, obaľované alebo v pivovom cestíčku	6 - 7	-
Zelenina, huby, obaľované alebo v pivovom cestíčku, tempura	6 - 7	-
Drobné pečivo, napr. šišky, ovocie v pivovom cestíčku	4 - 5	-
* Bez pokrievky		
** Viackrát obrátiť		
***Predhrievanie na stupni varenia 8 - 8,5		

Zóna Flex

V prípade potreby sa môže použiť ako jediná varná zóna alebo ako dve nezávislé varné zóny.

Pozostáva zo štyroch induktorov, ktoré fungujú nezávisle od seba. Keď je flexibilná varná zóna v prevádzke, aktivuje sa len tá oblasť, ktorá je zakrytá varnou nádobou.

Odporúčania na používanie riadu na varenie

Pre optimálne rozpoznanie hrncov a rozdelenie tepla, odporúčame postaviť riad do stredu tak, ako je popísané ďalej.

Ako jediná varná zóna

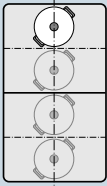

Priemer menší alebo rovnajúci sa 13 cm
Umiestnite nádobu do jednej zo štyroch pozícií, ktoré vidíte na obrázku.

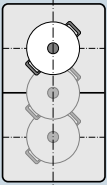

Priemer väčší ako 13 cm
Umiestnite nádobu do jednej z troch pozícií, ktoré vidíte na obrázku.

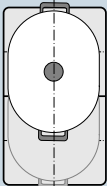

Keď je na nádobu potrebných viac ako jedna varná zóna, umiestnite ju začínajúc na hornom alebo dolnom okraji flexibilnej varnej zóny.

Ako dve závislé varné zóny

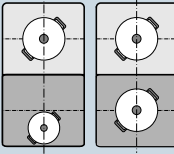

Predné a zadné varné zóny s dvomi induktormi sa môžu používať navzájom nezávisle. Nastavte pre každú varnú zónu a požadovaný stupeň varenia. Použite na každej varnej zóne len jednu varnú nádobu.

Odporúčania

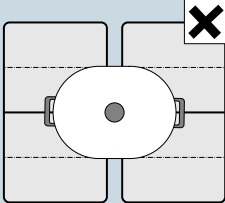

Ak ide o varné panely s viac ako jednou flexibilnou varnou oblasťou, postavte nádobu tak, aby bola zakrytá len jedna flexibilná varná oblasť. Varné zóny sa ináč neaktivujú správne a nemusí sa docieľať dobrý výsledok varenia.

Ako jediná varná zóna

Flexibilná varná oblasť sa aktivuje ako jediná varná zóna.

Aktivovanie

1. Vyberte flexibilnú varnú oblasť symbolom .
2. V oblasti nastavení zvolte požadovaný stupeň varenia.

Flexibilná varná oblasť je aktivovaná.

Zmena stupňa varenia

V príslušnej oblasti nastavení vyberte varnú zónu a zmeňte stupeň varenia.

Pridanie nového riadu

Položte nový riad na varenie na varnú zónu a dotknite sa dvakrát symbolu . Nový riad na varenie sa rozpozná a predtým zvolený stupeň varenia zostane zachovaný.

Upozornenie: Keď sa riad na použitej varnej zóne presunie alebo nadvihne, varný panel spustí automatické vyhľadávanie a predtým zvolený stupeň varenia zostane zachovaný.

Deaktivovanie



Dotknite sa symbolu .

Flexibilná varná oblasť je deaktivovaná. Obidve varné zóny fungujú naďalej ako dve nezávislé varné zóny.

Ako dve nezávislé varné zóny

Použite flexibilnú varnú oblasť ako dve nezávislé varné zóny.

Rozdelenie varných zón

1. Dotknite sa symbolu .
2. Vyberte požadovanú varnú zónu symbolom .
3. V oblasti nastavení zvolte požadovaný stupeň varenia.

Varná zóna je aktivovaná.

Upozornenia

- Keď sa varný panel vypne a potom znova zapne, flexibilná varná oblasť sa znova použije ako jednotlivá varná zóna.
- Ako zmeniť nastavenie konfigurácie flexibilnej oblasti, nájdete v kapitole → "Základné nastavenie".

Spojenie obidvoch varných zón

Dotknite sa symbolu .

Flexibilná varná oblasť je aktivovaná.

Funkcia Move

Touto funkciou sa aktivuje celá flexibilná varná oblasť, ktorá je rozdelená na tri varné oblasti a ktorej stupne varenia sú prednastavené.

Používajte len jednu nádobu. Veľkosť varnej oblasti závisí od použitého riadu a jeho správneho umiestnenia.

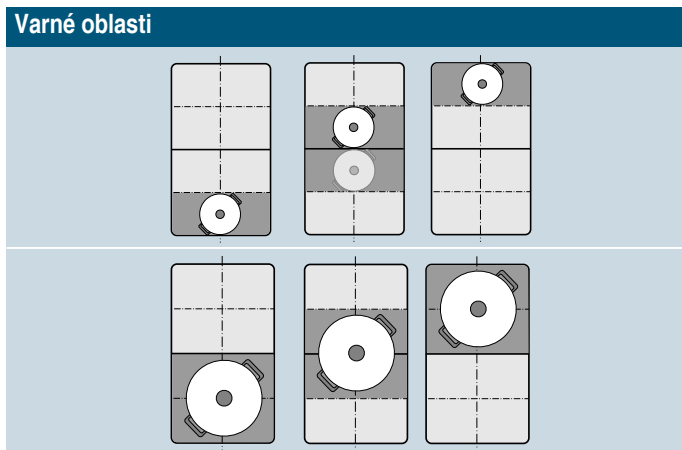

Aby sa riad počas varenia dal presunúť na inú varnú oblasť s iným stupňom varenia:

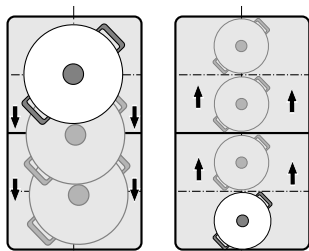

Prednastavené stupne varenia:

Predná oblasť = stupeň varenia **9**

Stredná oblasť = stupeň varenia **5**

Zadná oblasť = stupeň varenia **1.5**

Prednastavené stupne varenia možno zmeniť nezávisle od seba. Ako ich môžete zmeniť, to sa dozviete v kapitole → "Základné nastavenie".

Upozornenia

- Ak sa na flexibilnej varnej oblasti rozpozná viac ako jedna nádoba, funkcia sa deaktivuje.
- Ak sa riad na varenie presunie alebo nadvihne v rámci flexibilnej varnej oblasti, varný panel spustí automatické vyhľadávanie a nastaví sa stupeň varenia, na ktorom sa nádoba rozpoznala.
- Ďalšie informácie o veľkosti a umiestnení riadu na varenie nájdete v kapitole → "Zóna Flex"

Aktivácia

1. Vyberte jednu z dvoch varných zón patriacich do flexibilnej varnej oblasti.
2. Dotknite sa symbolu , svieti jasnejšie. Flexibilná varná oblasť sa aktivuje ako jediná varná zóna. Stupeň varenia oblasti, na ktorej sa nachádza riad na varenie, svieti na ukazovateli varnej zóny.

Funkcia je aktivovaná.

Zmena stupňa varenia

Stupne varenia jednotlivých varných oblastí sa dajú počas procesu varenia zmeniť. Položte riad na varnú oblasť a zmeňte stupeň varenia v oblasti nastavenia.

Upozornenia

- Zmení sa len stupeň varenia oblasti, na ktorej sa nachádza riad.
- Ak sa funkcia deaktivuje, stupne varenia troch varných oblastí sa vrátia na prednastavené hodnoty.

Deaktivovanie

Dotknite sa symbolu . Svieti slabšie.

Funkcia bola deaktivovaná.

Upozornenie: Keď sa jedna z varných oblastí nastaví na , funkcia sa v priebehu niekoľkých sekúnd deaktivuje.

Oblasť FlexPlus

Varný panel má varnú oblasť FlexPlus, ktorá sa nachádza medzi obidvomi flexibilnými varnými oblasťami a ktorá je v prevádzke v spojení s príslušnou pravou alebo ľavou flexibilnou varnou oblasťou. Vďaka tomu sa môžu použiť väčšie nádoby na varenie a doceliť lepšie výsledky varenia.

Varná oblasť FlexPlus sa zapne vždy v spojení s jednou z dvoch flexibilných varných oblastí. Nedá sa aktivovať nezávisle od nich.

Upozornenia týkajúce sa riadu na varenie

Aby bolo rozpoznanie a rozvádzanie tepla optimálne, riad by mal byť postavený v strede.

Riad by mal zakrývať bočné varné zóny a varnú zónu FlexPlus.

Podľa veľkosti riadu na varenie sa môže flexibilná varná oblasť aktivovať ako dve nezávislé varné zóny alebo ako jedna varná zóna:

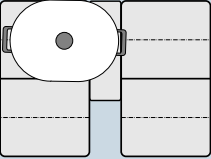
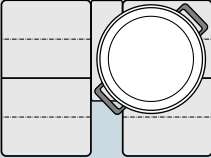
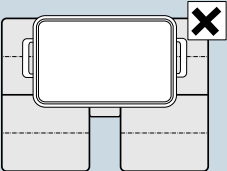
Položenie riadu	
	Pozdĺžny riad na varenie Aktivujte flexibilnú varnú oblasť ako dve nezávislé varné zóny alebo ako jednu varnú zónu.
	Veľký okrúhly riad na varenie Flexibilná varná oblasť sa aktivuje ako jediná varná zóna.
	Nádoba nesmie súčasne zakrývať dve bočné varné oblasti a varnú oblasť FlexPlus.

Aktivácia

1. Položte riad na varnú zónu a dbajte na to, aby bola zakrytá aj varná oblasť FlexPlus.
2. Vyberte varnú zónu a želaný stupeň varenia. Ukazovatele varnej zóny a varnej oblasti FlexPlus sa rozsvietia.

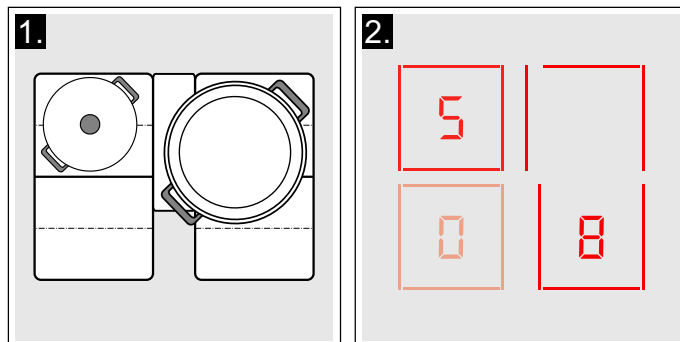

Varná oblasť FlexPlus je aktivovaná.

Upozornenie: Ak sú dve varné zóny vedľa zóny FlexPlus prikryté riadom, môže ukazovateľ FlexPlus zóny blikať.

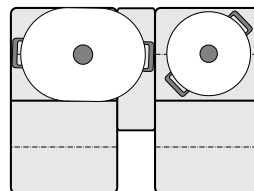

Keď chcete zónu FlexPlus priradiť k príslušnej varnej zóne, nadvihnite riad a predtým, ako zvolíte stupeň výkonu, ho znova položte na varnú zónu.

Deaktivovanie

Zoberte riad z varnej zóny. Ukazovatele zhasnú. Varná oblasť FlexPlus je deaktivovaná.

Časové funkcie





Váš varný panel má tri funkcie časovača:

- Naprogramovanie času ohrevu
- Kuchynský časovač
- Funkcia stopiek

Naprogramovanie času ohrevu

Varná zóna sa po uplynutí nastaveného času automaticky vypne.

Nastavenie urobíte takto:

1. Dotknite sa dvakrát symbolu . Na ukazovateli časovača svieti symbol  a indikátor .
2. Vyberte varnú zónu. Ukazovateľ  svieti.
3. V priebehu nasledujúcich 10 sekúnd nastavte požadovaný čas trvania v oblasti nastavenia.

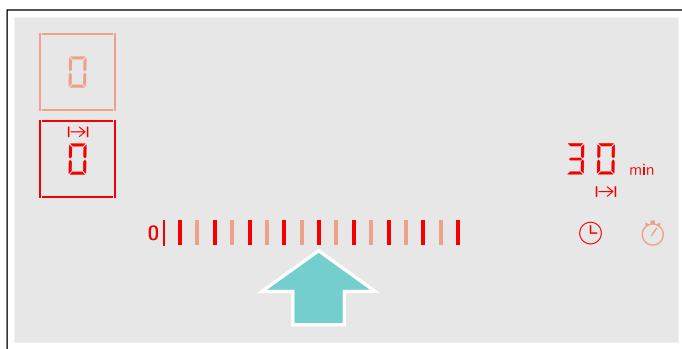

4. Dotknite sa symbolu , čím potvrdíte zvolené nastavenie.
5. Vyberte požadovaný stupeň varenia.

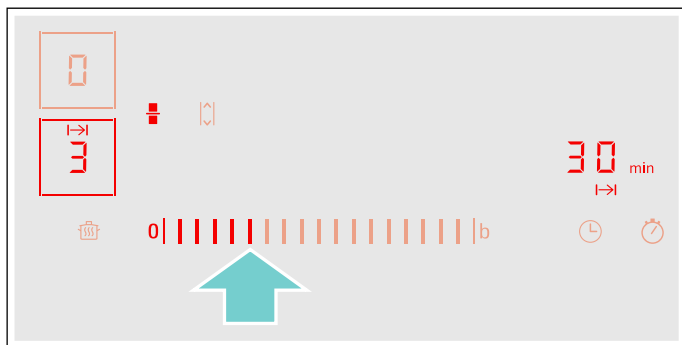

Čas ohrevu začne plynúť.

Upozornenia

- Pre všetky varné zóny sa môže automaticky nastaviť rovnaký čas varenia. Nastavený čas plynie pre každú varnú zónu nezávisle od seba. Informácie o automatickom programovaní času varenia nájdete v odseku → "Základné nastavenie"
- Ak sa flexibilná varná oblasť zvolí ako jediná varná zóna, nastavený čas je pre celú varnú oblasť rovnaký.
- Ak sa pre kombinovanú varnú zónu zvolí funkcia Move, nastavený čas je pre tie tri varné zóny rovnaký.

Senzor pečenia

Ak sa pre niektorú varnú zónu naprogramuje čas ohrevu a senzor pečenia je aktívny, čas ohrevu začne plynúť až po dosiahnutí zvoleného stupňa teploty.



Zmena alebo vymazanie času



Dotknite sa dvakrát symbolu  a potom vyberte príslušnú varnú zónu.

Keď chcete vymazať naprogramovaný čas ohrevu, v oblasti nastavenia zmeňte čas ohrevu alebo nastavte .

Dotknite sa symbolu , čím potvrdíte zvolené nastavenie.

Po uplynutí času

Varná zóna sa vypne, ukazovateľ  bliká a stupeň varenia zobrazuje . Zaznie signál.

Na ukazovateli časovača blikajú  a indikátor .

Pri dotyku symbolu  ukazovateľa zhasnú a zvukový signál sa vypne.

Upozornenia





- Ak bol naprogramovaný čas ohrevu pre viac varných zón, zobrazí sa na ukazovateli časovača vždy najkratší čas ohrevu.
- Keď chcete zistiť zostávajúci čas ohrevu varnej zóny, dvakrát sa dotknite symbolu  a vyberte príslušnú varnú zónu.
- Čas ohrevu môžete nastaviť až do **99** minút.

Kuchynská minútka

Prostredníctvom kuchynskej minútky môžete nastaviť čas až do 99 minút.

Funguje nezávisle od varných zón a iných nastavení. Táto funkcia automaticky nevypína varnú zónu.

Nastavenie

1. Dotknite sa symbolu . Na ukazovateli časovača svieti  a indikátor .
2. V oblasti nastavenia zvolte požadovaný čas a na potvrdenie tohto nastavenia sa dotknite symbolu . Po niekoľkých sekundách začne plynúť čas.



Zmena alebo vymazanie času

Dotknite sa symbolu .

Keď chcete vymazať naprogramovaný čas ohrevu, v oblasti nastavenia zmeňte čas ohrevu alebo nastavte .

Dotknite sa symbolu , čím potvrdíte zvolené nastavenie.

Po uplynutí času

Po uplynutí času zaznie signál. Na ukazovateli časovača blikajú  a symbol .



Po dotyku symbolu  ukazovateľa zhasnú.

Funkcia stopiek

Funkcia stopiek zobrazuje čas, ktorý uplynul od aktivovania.



Funguje nezávisle od varných zón a iných nastavení. Táto funkcia automaticky nevypína varnú zónu.

Aktivovanie

Dotknite sa symbolu . Na ukazovateli časovača svietia .

Čas začne plynúť.

Deaktivovanie

Dotknite sa symbolu . Na ukazovateli časovača sa zobrazia  a potom zmiznú.

Funkcia je deaktivovaná.

Upozornenie: Na deaktivovanie stopiek sa musí zvoliť táto funkcia.

Funkcia PowerBoost

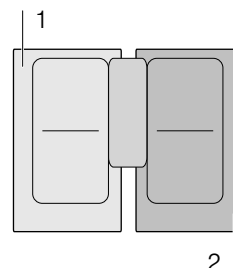

Použitím funkcie PowerBoost môžete rýchlejšie zohriať veľké množstvá vody ako s príslušným stupňom ohrevu .

Túto funkciu možno pre varnú zónu aktivovať vždy vtedy, keď iná varná zóna tej istej skupiny nie je v prevádzke (pozri obrázok).





Upozornenie: Vo flexibilnej oblasti možno tiež aktivovať funkciu Powerboost, keď sa varná zóna používa ako jediná varná zóna.

Aktivovanie

1. Vyberte varnú zónu.
2. Dotknite sa symbolu . Ukazovateľ  svieti. Funkcia je aktivovaná.

Deaktivovanie

1. Vyberte varnú zónu.
2. Dotknite sa symbolu . Indikátor  zhasne a varná zóna sa prepne naspäť na stupeň varenia . Funkcia je deaktivovaná.

Upozornenie: Za určitých okolností sa môže funkcia PowerBoost automaticky vypnúť na ochranu elektronických prvkov vo vnútri varného panela pred prehriatím.

Funkcia ShortBoost

S funkciou ShortBoost sa dá riad na varenie zohriať rýchlejšie ako so stupňom varenia **9**.

Na deaktivovanie funkcie vyberte vhodný stupeň varenia pre vaše jedlo.

Túto funkciu možno pre varnú zónu aktivovať vždy vtedy, keď iná varná zóna tej istej skupiny nie je v prevádzke (pozri obrázok).

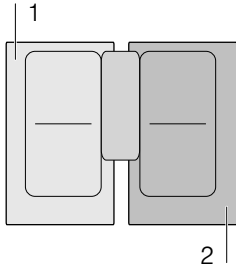

Upozornenie: Pri flexibilnej varnej oblasti sa môže funkcia ShortBoost aktivovať aj vtedy, keď sa používa ako jediná varná zóna.

Odporúčania na používanie

- Použite vždy varnú nádobu, ktorá nebola vopred zohriata.
- Používajte hrnce a panvice s rovným dnom. Nepoužívajte nádoby s tenkým dnom.
- Nikdy nenechávajte bez dozoru rozohriať prázdny riad na varenie, olej, maslo alebo masť.
- Na riad na varenie nedávajte pokrievku.
- Riad na varenie položte do stredu na varnú zónu. Uistite sa, že priemer dna riadu zodpovedá veľkosti varnej zóny.
- Informácie o druhu, veľkosti a umiestnení riadu na varenie nájdete v odseku → "Kuhanje z indukcijsko"

Aktivovanie

1. Vyberte varnú zónu.
2. Dotknite sa dvakrát symbolu **b**.
Ukazovateľ **b** s čiarou svieti.
Funkcia je aktivovaná.

Deaktivovanie

1. Vyberte varnú zónu.
2. Dotknite sa symbolu **b**.
Ukazovateľ **b** s čiarou zhasne a varná zóna sa prepne naspäť na stupeň varenia **9**.
Funkcia je deaktivovaná.

Upozornenie: Po 30 sekundách sa táto funkcia automaticky vypne.

Funkcia udržiavania tepla

Táto funkcia je vhodná na rozpúšťanie čokolády alebo masla a na udržiavanie teplých jedál a nádob.

Aktivovanie

1. Dotknite sa symbolu .
2. Vyberte v priebehu nasledujúcich 10 sekúnd požadovanú varnú zónu.
Ukazovateľ **L** svieti.

Funkcia je aktivovaná.

Deaktivovanie

1. Dotknite sa symbolu .
2. Vyberte varnú zónu.
Indikácia **L** zhasne. Varná zóna sa vypne a rozsvieti sa ukazovateľ zvyškového tepla.
Funkcia je deaktivovaná.

Prenesenie nastavení

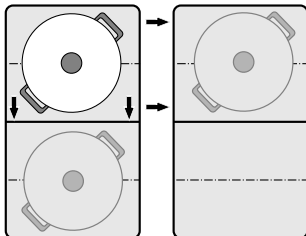

Touto funkciou sa dajú stupne varenia a naprogramovaný čas ohrevu prenášať z jednej varnej zóny na inú.

Keď chcete preniesť nastavenia, položte riad zapnutej varnej zóny na inú varnú zónu.



Upozornenie: Ďalšie informácie o správnom umiestnení riadu na varenie nájdete v kapitole → "Zóna Flex"

Aktivácia

1. Presuňte riad zo zapnutej varnej zóny na inú varnú zónu.
Na pôvodnej varnej zóne bliká stupeň varenia. Riad sa rozpozná a na ukazovateli novej varnej zóny blikajú predtým zvolené stupne varenia a symbol .
2. Nastavenia potvrdíte výberom novej varnej zóny. Nastaví sa stupeň varenia pôvodnej varnej zóny na .

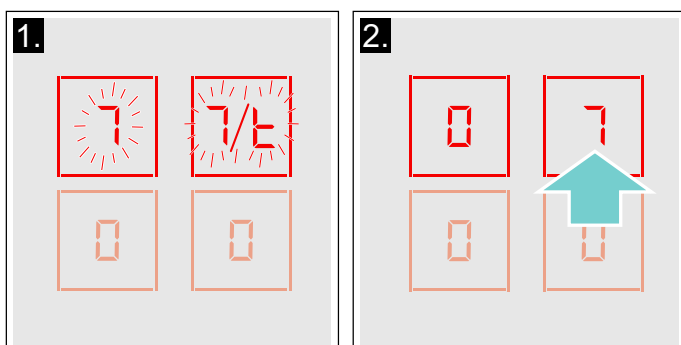

Nastavenia boli prenesené na novú varnú zónu.

Upozornenia

- Presuňte riad na varenie na varnú zónu, ktorá nie je zapnutá, ktorá ešte nie je prednastavená alebo na ktorej predtým nebol iný riad na varenie.
- Funkcia PowerBoost alebo ShortBoost sa môže prestavovať zľava doprava alebo sprava doľava len vtedy, keď nie je aktívna žiadna varná zóna.
- Keď sa položí nový riad na varenie na inú varnú zónu prv než boli potvrdené nastavenia, táto funkcia bude pripravená pre obidve nádoby.
- Keď sa premiestni viac nádob, funkcia bude pripravená len pre nádobu, ktorá bola premiestnená ako posledná.

Pečenie so senzormi

S touto funkciou je možno piecť so zachovaním vhodnej teploty panvice.

Varné zóny s touto funkciou sú označené symbolom funkcie pečenia.

Výhody pri pečení

- Varná zóna sa rozohrieva len vtedy, keď je to potrebné na udržanie teploty. šetrí sa tým energia a olej alebo tuk sa neprehrieva.
- Funkcia pečenia hlási, keď prázdna panvica dosiahla optimálnu teplotu na prídanie oleja a následné prídanie jedál.

Upozornenia

- Na panvicu nedávajte pokrievku. V opačnom prípade sa funkcia neaktivuje správne. Aby sa zabránilo striekaniu tuku, môže sa použiť ochrana proti striekaniu.
- Na pečenie používajte vhodný olej alebo tuk. Ak sa použije maslo, margarín, panenský olivový olej extra alebo bravčová masť, nastavte teplotný stupeň 1 alebo 2.
- Nikdy nenechávajte bez dozoru rozohriať panvicu s jedlom alebo bez jedla.
- Ak má varná zóna vyššiu teplotu ako riad na varenie alebo opačne, senzor pečenia sa neaktivuje správnym spôsobom.

Panvice pre senzor pečenia

Pre senzor pečenia sú k dispozícii špeciálne panvice. Toto doplnkové príslušenstvo je možné dodatočne zakúpiť v špecializovanom obchode alebo prostredníctvom nášho zákazníckeho servisu. Vždy uveďte príslušné referenčné číslo.

- HZ390210 panvica s priemerom 15 cm.
- HZ390220 panvica s priemerom 19 cm.
- HZ390230 panvica s priemerom 21 cm.
- HZ390250 panvica s priemerom 28 cm. Odporúča sa iba pre varnú zónu FlexPlus.
- HZ390512 Teppan Yaki. Odporúča sa iba pre flexibilnú varnú zónu.
- HZ390522 dosky na gril. Odporúča sa iba pre flexibilnú varnú zónu.

Panvice majú antiadhéznú vrstvu, takže je v nich možné piecť jedlá s malým množstvom oleja.

Upozornenia

- Funkcia senzora pečenia bola nastavená špeciálne na tento druh panvice.
- Uistite sa, že priemer dna panvice zodpovedá veľkosti varnej zóny. Panvicu postavte do stredu na varnú zónu.
- Na flexibilnej varnej oblasti sa môže stať, že sa senzor pečenia neaktivuje pri odlišnej veľkosti panvic alebo ak sú panvice nesprávne umiestnené. Pozri kapitolu → "Zóna Flex".
- Iné panvice sa môžu prehriať. Teplota sa môže nastaviť pod alebo nad zvoleným teplotným stupňom. Skúste použiť najprv najnižší teplotný stupeň a podľa potreby ho zmeňte.

Stupne teploty

Stupeň teploty	Vhodné pre	
1	veľmi nízky	Príprava a redukovanie omáčok, dusenie zeleniny a pečenie jedál s extra panenským olivovým olejom, maslom alebo margarínom.
2	nízky	Pečenie jedál s extra panenským olivovým olejom, maslom alebo margarínom, napr. omelety.
3	stredný – nízky	Pečenie rýb a hrubých kusov potravín, ako napr. fašírok a párkov.
4	stredný – vysoký	Pečenie steakov well done, obaľovaných mrazených výrobkov a tenkých kusov jedál, napr. rezňov, soté a zeleniny.
5	vysoký	Pečenie jedál pri vysokých teplotách, napr. krvavých (rare) alebo medium steakov, zemiakových placiek a pečených zemiakov.

Tabuľka

V tabuľke je zobrazené, ktorý teplotný stupeň je vhodný pre ktoré jedlo. Čas pečenia sa môže líšiť v závislosti od druhu, hmotnosti, veľkosti a kvality jedál.

Nastavený teplotný stupeň sa líši v závislosti od použitej panvice.

Prázdnu panvicu predhrejte, po zaznení signálu pridajte olej a jedlo.

	Teplotný stupeň	Celkový čas pečenia od zaznenia signálu (min.)
Mäso		
Rezne, prírodné ¹	4	6 - 10
Rezne, obaľované ¹	4	6 - 10
Filé ²	4	6 - 10
Kotlety ¹	3	10 - 15
Cordon bleu ¹	4	10 - 15
Viedenské rezne ¹	4	10 - 15
Steak, rare (hrúbka 3 cm) ²	5	6 - 8
Steak, medium (hrúbka 3 cm) ²	5	8 - 12
Steak, well done (hrúbka 3 cm) ¹	4	8 - 12
Prsia z hydiny (hrúbka 2 cm) ¹	3	10 - 20
Soté ³	4	7 - 12
Gyros ³	4	7 - 12
Slanina ¹	2	5 - 8
Mleté mäso ³	4	6 - 10
Hamburger (hrúbka 1,5 cm) ¹	3	6 - 15
Fašírky (hrúbka 2 cm) ¹	3	10 - 20
Plnené fašírky ¹	3	10 - 20
Varená klobása ¹	3	8 - 20
Surová klobása ¹	3	8 - 20

¹ Viackrát obráťte.

² Olej a potraviny pridajte po zvukovom signáli.

³ Pravidelne premiešajte.

⁴ Maslo potraviny pridajte po zvukovom signáli.

⁵ Celkový čas na jednu porciu. Piecť za sebou.

⁶ Po zvukovom signáli pridajte vodu. Keď voda začne vriieť, pridajte potraviny.

⁷ Potraviny pridajte po zvukovom signáli.

	Teplotný stupeň	Celkový čas pečenia od zaznenia signálu (min.)
Ryba		
Rybie filé, prírodné ¹	4	10 - 20
Rybie filé, obaľované ¹	3	10 - 20
Krevety ¹	4	4 - 8
Scampi ¹	4	4 - 8
Pečená ryba, celá ¹	3	10 - 20
Jedlá z vajec		
Volské oká na masle ⁴	2	2 - 6
Volské oká na oleji ²	4	2 - 6
Praženica ³	2	4 - 9
Omeleta ⁵	2	3 - 6
Palacinky ⁵	5	1,5 - 2,5
Chudobný rytier ⁵	3	4 - 8
Cisársky trhanec ⁵	3	10 - 15
Zelenina a strukoviny		
Cesnak ³	2	2 - 10
Cibuľa, dusiť do sklovita ³	2	2 - 10
Opražená cibuľa ³	3	5 - 10
Cuketa ¹	3	4 - 12
Baklažány ¹	3	4 - 12
Paprika ¹	3	4 - 15
Zelená špargľa, piecť ¹	3	4 - 15
Huby ³	4	10 - 15
Zelenia na oleji, dusiť ³	1	10 - 20
Zelenina, glazovať ³	3	6 - 10
Zemiaky		
Pečené zemiaky zo zemiakov varených v šupke ³	5	6 - 12
Pečené zemiaky zo surových zemiakov ³	4	15 - 25
Zemiakové placky ⁵	5	2,5 - 3,5
Švajčiarske rösti (zemiakové placky) ⁴	2	50 - 55
Glazované zemiaky ³	3	10 - 15

¹ Viackrát obráťte.

² Olej a potraviny pridajte po zvukovom signáli.

³ Pravidelne premiešajte.

⁴ Maslo potraviny pridajte po zvukovom signáli.

⁵ Celkový čas na jednu porciu. Piecť za sebou.

⁶ Po zvukovom signáli pridajte vodu. Keď voda začne vriec, pridajte potraviny.

⁷ Potraviny pridajte po zvukovom signáli.

	Teplotný stupeň	Celkový čas pečenia od zaznenia signálu (min.)
Omáčky		
Paradajková omáčka so zeleninou ³	1	25 - 35
Bešamelová omáčka ³	1	10 - 20
Syrová omáčka ³	1	10 - 20
Redukovanie omáčky ³	1	25 - 35
Sladké omáčky ³	1	15 - 25
Mrazené výrobky		
Rezne ¹	4	15 - 20
Cordon bleu ¹	4	10 - 30
Prsia z hydiny ¹	4	10 - 30
Kuracie nugety ¹	4	10 - 15
Gyros ³	4	10 - 15
Kebab ³	4	10 - 15
Rybie filé, prírodné ¹	3	10 - 20
Rybie filé, obalované ¹	3	10 - 20
Rybie prsty ¹	4	8 - 12
Zemiakové hranolčeky, piecť ³	5	4 - 6
Jedlá na panvici ³	3	6 - 10
Jarné závitky ¹	4	10 - 30
Camembert ¹	3	10 - 15
Ostatné		
Camembert ¹	3	7 - 10
Krutóny ³	3	6 - 10
Suché hotové jedlá ⁶	1	5 - 10
Mandle, pražiť ⁷	4	3 - 15
Orechy, pražiť ⁷	4	3 - 15
Píniové oriešky, pražiť ⁷	4	3 - 15

¹ Viackrát obráťte.

² Olej a potraviny pridajte po zvukovom signáli.

³ Pravidelne premiešajte.

⁴ Maslo potraviny pridajte po zvukovom signáli.

⁵ Celkový čas na jednu porciu. Piecť za sebou.

⁶ Po zvukovom signáli pridajte vodu. Keď voda začne vriť, pridajte potraviny.

⁷ Potraviny pridajte po zvukovom signáli.

Teppan Yaki a Grill pre Flex Zone

Grill

































Grill sa prispôsobí flexibilná zóna. Môžete zdravo a jednoducho pripraviť veľké a malé množstvá mäsa, rýb, čerstvej zeleniny a chleba s veľmi malým množstvom oleja. Drážkovanie sa postará o to, že jedlá nasajú menej tuku. Jednoduchá manipulácia umožňuje grilovanie jedál, ktoré sa vzhľadom a chuťou vyrovnajú príprave na tradičnom grile. Dajte na gril alebo na povrch jedla trochu oleja, aby sa uľahčil prenos tepla.

Teppan Yaki

Teppan Yaki Vám umožní jednoduchú a zdravú prípravu mäsa, rýb, morských plodov, zeleniny, sladkostí a chleba s použitím malého množstva oleja. Teppan Yaki sa výborne prispôsobí flexibilná zóna. Priamym kontaktom s doskou a rovnomerným prenosom tepla zostáva pri opekaní a smažení zachovaná konzistentnosť, farba a štvratnosť potravín

Nasledujúca tabuľka znázorňuje výber jedál a je zoradená podľa potravín. Teplota a doba ohrevu závisia od množstva, stavu a kvality potravín.

Upozornenie: Nastavenie Flex Zone ako jedinej varnej zóny na účely riadnej aktivácie funkcie.

	Riad na varenie	Stupeň teploty	Celkový čas pečenia od zaznenia akustického signálu (min.)
Mäso			
Rezne, prírodné ¹	 / 	4	6 - 10
Filé ¹	 / 	4	6 - 10
Kotlety ¹	 / 	3	10 - 15
Steak, rare (hrúbka 3 cm) ¹	 / 	5	6 - 8
Steak, médium (hrúbka 3 cm) ¹	 / 	5	8 - 12
Steak, well done (hrúbka 3 cm) ¹	 / 	4	8 - 12
Prsia z hydiny, (hrúbka 2 cm) ¹	 / 	3	10 - 20
Slanina ¹	 / 	3	5 - 8
Hamburger ¹	 / 	3	6 - 15
Údeniny ¹	 / 	4	8 - 20
Párky, surové ¹	 / 	4	8 - 20
Gyros ²		4	7 - 12
Mleté mäso ²		4	6 - 10
Ryby a plody mora			
Rybacie filé, prírodné ¹	 / 	4	10 - 20
Kraby ¹	 / 	4	4 - 8
Krevety ¹	 / 	4	4 - 8
Ryby v celku pečené ¹	 / 	3	15 - 30

¹ Olej (pokiaľ je potrebný) a potraviny pridajte po zaznení akustického signálu. Ak je to nevyhnutné, obráťte

















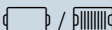

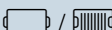
² Olej (pokiaľ je potrebný) a potraviny pridajte po zaznení akustického signálu. Pravidelne premiešajte.

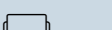
³ Maslo a potraviny pridajte po zaznení akustického signálu. Ak je to nevyhnutné, obráťte.

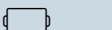
⁴ Olej (ak je to potrebné) a potraviny pridajte po zaznení akustického signálu. Celkový čas na jednu porciu. Opekať za sebou.

⁵ Olej (potrite povrch jedla) a potraviny pridajte po zaznení akustického signálu. Ak je to nevyhnutné, obráťte.

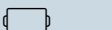
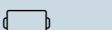
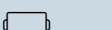
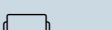
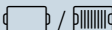
⁶ Potraviny pridajte po zaznení akustického signálu.

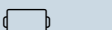
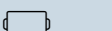
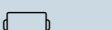
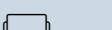
	Riad na varenie	Stupeň teploty	Celkový čas pečenia od zaznenia akustického signálu (min.)
Zelenina			
Cuketa ¹	 / 	3	4 - 12
Baklažány ¹	 / 	3	4 - 12
Paprika ¹	 / 	3	4 - 15
Zelená špargľa, pečená ¹	 / 	3	4 - 15
Huby ²	 / 	4	10 - 15
Cesnak ²		2	2 - 10
Cibuľa, dusená do sklovita ²		2	2 - 10
Zelenina, glazovaná ²		3	6 - 10
Zemiaky			
Opekané zemiaky, predvarené ²		5	6 - 12
Zemiakové placky ⁴		5	2,5 - 3,5
Glazované zemiaky ²		3	10 - 15
Jedlá z vajec			
Volské oká na masle ³		2	2 - 6
Volské oká na oleji ¹		4	2 - 6
Praženica ²		2	4 - 9
Omeleta ⁴		2	3 - 6
Palacinky ⁴		5	1,5 - 2,5
Francúzsky toast ⁴		3	4 - 8
Cisársky trhanec ⁴		3	10 - 15
Ostatné			
Opekanie ⁵	 / 	4	4 - 6
Krutóny ²		3	6 - 10
Mandle, pražené ⁶		4	3 - 15
Orechy, pražené ⁶		4	3 - 15
Píniové oriešky, pražené ⁶		4	3 - 15

¹ Olej (pokiaľ je potrebný) a potraviny pridajte po zaznení akustického signálu. Ak je to nevyhnutné, obráťte

² Olej (pokiaľ je potrebný) a potraviny pridajte po zaznení akustického signálu. Pravidelne premiešajte.

³ Maslo a potraviny pridajte po zaznení akustického signálu. Ak je to nevyhnutné, obráťte.



⁴ Olej (ak je to potrebné) a potraviny pridajte po zaznení akustického signálu. Celkový čas na jednu porciu. Opekať za sebou.

⁵ Olej (potrite povrch jedla) a potraviny pridajte po zaznení akustického signálu. Ak je to nevyhnutné, obráťte.

⁶ Potraviny pridajte po zaznení akustického signálu.

Nastavenie

Z tabuľky si vyberte vhodný stupeň teploty. Prázdny riad položte na varnú zónu.

1. Dotknite sa symbolu .
2. Vyberte varnú zónu. Na ukazovateli varnej zóny svieti ukazovateľ .

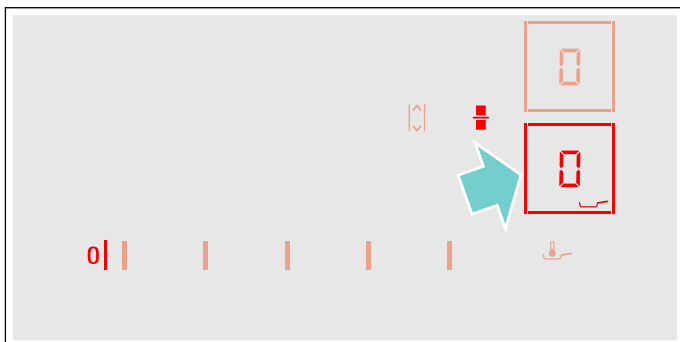

3. V priebehu nasledujúcich 10 sekúnd zvolte v oblasti nastavenia požadovaný stupeň teploty.

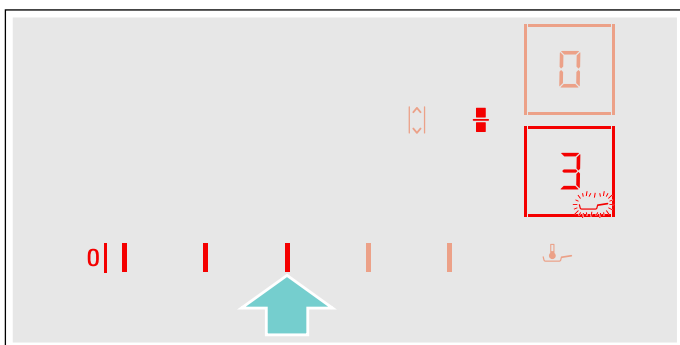

Funkcia je aktivovaná.

Symbol teploty  bliká, kým sa nedosiahne teplota pečenia. Zaznie signál a symbol teploty prestane blikáť.

4. Po dosiahnutí teploty pečenia dajte do panvice najprv olej a potom jedlo.

Upozornenie: Jedlo obráťte, aby sa nepripálilo.

Vypnutie senzora pečenia

Dotknite sa symbolu  a vyberte príslušnú varnú zónu. Varná zóna sa vypne a rozsvieti sa ukazovateľ zvyškového tepla.



Detská poistka

Detskou poistkou môžete zabrániť, aby deti zapli varný panel.

Aktivovanie a deaktivovanie detskej poistky

Varný panel musí byť vypnutý.

Aktivovanie:

1. Varný panel zapnite hlavným vypínačom.
2. Symbolu  sa dotýkajte cca 4 sekundy. Ukazovateľ  svieti 10 sekúnd.

Varný panel je zablokovaný.

Deaktivovanie:

1. Varný panel zapnite hlavným vypínačom.
2. Symbolu  sa dotýkajte cca 4 sekundy. Blokovanie je vypnuté.

Automatická detská poistka

Táto funkcia aktivuje automaticky detskú poistku po každom vypnutí varného panela.

Zapnutie a vypnutie

V kapitole → "Základné nastavenie" nájdete informácie o tom, ako sa zapína automatická detská poistka.

Ochrana pri utieraní

Keď chcete utrieť ovládací panel, keď je varný panel zapnutý, mohli by ste zmeniť nastavenie. Aby sa tomu zabránilo, varný panel pre účely čistenia disponuje funkciou zablokovania ovládacieho panela.

Aktivovanie: dotknite sa symbolu . Zaznie akustický signál. Ovládací panel je uzamknutý po dobu 35 sekúnd. Teraz môžete poutierať povrch ovládacieho panela bez toho, aby ste nastavenie zmenili.

Deaktivovanie: ovládací panel sa po 35 sekundách odblokuje. Keď chcete funkciu predčasne zrušiť, dotknite sa symbolu .

Upozornenia

- 30 sekúnd po aktivovaní zaznie signál. Oznamuje, že sa funkcia čoskoro ukončí.
- Blokovanie pri čistení nemá vplyv na hlavný vypínač. Varný panel možno kedykoľvek vypnúť.

Automatické vypnutie

Keď je varná zóna dlhší čas v prevádzke a neboli vykonané žiadne zmeny nastavenia, aktivuje sa automatické bezpečnostné vypnutie.

Varná zóna prestane hriať. Na ukazovateli varnej zóny blikajú striedavo **F**, **B** a ukazovateľ zvyškového tepla **h** alebo **H**.

Pri dotyku ľubovľného symbolu sa ukazovateľ vypne. Varná zóna sa teraz môže znova nastaviť.

Kedy sa aktivuje automatické bezpečnostné vypnutie, závisí od nastaveného stupňa ohrevu (po 1 až 10 hodinách).

Základné nastavenia

Spotrebič ponúka rôzne základné nastavenie. Tieto základné nastavenia si môžete prispôsobiť vlastným potrebám.

Ukazovateľ	Funkcia
c 1	Detská poistka 0 Manuálna*. 1 Automatická 2 funkcia je deaktivovaná.
c 2	Zvukové signály 0 Potvrdzujúci signál a signál poruchy sú vypnuté. 1 Zapnutý je len signál poruchy. 2 Zapnutý je len potvrdzujúci signál. 3 Všetky zvukové signály sú zapnuté.*
c 3	Zobrazenie spotreby energie 0 Deaktivované.* 1 Aktivované.
c 5	Automatické programovanie doby ohrevu 00 Vypnuté.* 0 1:59 Čas do automatického vypnutia.
c 6	Trvanie akustického signálu funkcie časovača 1 10 sekúnd.* 2 30 sekúnd. 3 1 minúta.
c 7	Funkcia PowerManagement. Obmedzenie celkového výkonu varnej zóny Dostupné nastavenie závisí od maximálneho výkonu varnej zóny. 0 Deaktivovanie. Maximálny výkon varnej zóny.*/** 1 1000 W minimálny výkon. 1.5 1500 W ... 3 3000 W odporúčaných pre 13 ampérov. 3.5 3500 W odporúčaných pre 16 ampérov. 4 4000 W 4.5 4500 W odporúčaných pre 20 ampérov. ... 9 alebo 9.5 Maximálny výkon varnej zóny.**
c 11	Zmena prednastavených stupňov výkonu pre funkciu Move -9 Prednastavený stupeň výkonu pre prednú varnú zónu. -5 Prednastavený stupeň výkonu pre strednú varnú zónu. -1.5 Prednastavený stupeň výkonu pre zadnú varnú zónu.
c 12	Skontrolujte riad na varenie a výsledok varenia 0 Nevhodný 1 Nie je optimálny 2 Vhodný

c 13 Konfigurácia aktivovania flexibilnej varnej zóny

- 0 Ako dve nezávislé varné zóny.
- 1 Ako jediná varná zóna.*

c 0 Obnovenie štandardných nastavení

- 0 Individuálne nastavenie.*
- 1 Obnoviť nastavenie z výroby.

*Výrobné nastavenie



**Maximálny výkon varnej zóny sa zobrazí v typovom štítku.

Do základných nastavení sa dostanete takto:

Varný panel musí byť vypnutý.

1. Zapnite varný panel.
2. V priebehu nasledujúcich 10 sekúnd podržte symbol  stlačený cca 4 sekundy. Prvé štyri ukazovatele udávajú informácie o výrobku. Dotknite sa oblasti nastavenia, aby ste mohli vidieť jednotlivé ukazovatele.

Informácie o spotrebiči	Ukazovateľ
Zákaznícky zoznam servisu (KI)	0 1
Výrobné číslo	Fd
Výrobné číslo 1	95.
Výrobné číslo 2	05

3. Keď sa znova dotknete symbolu , dostanete sa k základným nastaveniam. Na ukazovateli sa rozsvieti **c 1** a  ako prednastavenie.



4. Opakovane sa dotýkajte symbolu , kým sa nezobrazí požadovaná funkcia.
5. Potom v oblasti nastavenia vyberte požadované nastavenie.

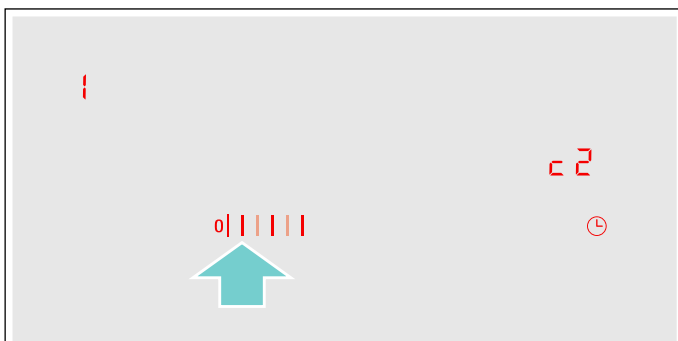

6. Dotýkajte sa symbolu  aspoň 4 sekundy. Nastavenia boli uložené.

Opustite základné nastavenie

Varný panel vypnite hlavným vypínačom.

Indikátor spotreby energie

Táto funkcia zobrazí celkovú spotrebu energie posledného varenia na tomto varnom paneli.

Po vypnutí varného panela sa bude 10 sekúnd zobrazovať hodnota spotreby v kilowat hodinách, napr. **108 kWh**.

Presnosť ukazovateľa je okrem iného závislá od kvality napätia danej elektrickej siete.

Ako sa tieto funkcie aktivujú, dozviete sa v kapitole → "Základné nastavenie"

Test riadu na varenie

S touto funkciou sa môže skontrolovať rýchlosť a kvalitu varenia v závislosti od riadu na varenie.

Výsledok je referenčná hodnota a závisí od vlastností riadu na varenie.

1. Položte studený riad na varenie s cca 200 ml vody do stredu varnej zóny, ktorá je priemerom najvhodnejšia ku dnu riadu.
2. Prejdite k základným nastaveniam a zvolte nastavenie **c 12**.
3. Dotknite sa oblasti nastavenia. Na ukazovateli varnej zóny bliká **—**. Funkcia je aktivovaná.

Po 10 sekundách sa na ukazovateli varnej zóny objaví výsledok týkajúci sa kvality a rýchlosti varenia.

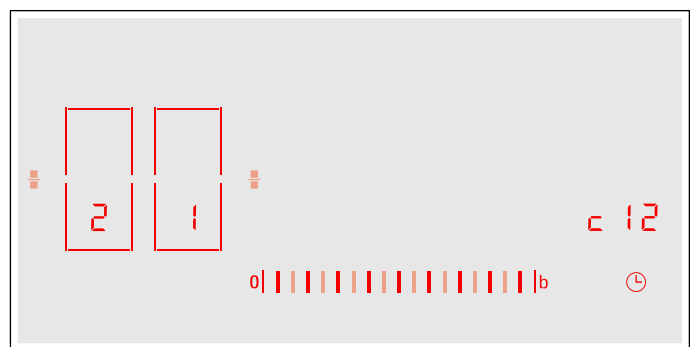

Skontrolujte výsledok na základe nasledujúcej tabuľky:

Výsledok	
0	Riad na varenie nie je vhodný pre danú varnú zónu, preto sa nezohrieva.*
1	Riad na varenie sa zohrieva pomalšie, ako sa očakáva a proces varenia neprebieha optimálne.*
2	Riad na varenie sa zohrieva správne a proces varenia je v poriadku.
* Ak by bola k dispozícii menšia varná zóna, otestujte riad na varenie ešte raz na menšej varnej zóne.	

Aby ste túto funkciu znova aktivovali, dotknite sa oblasti nastavenia.

Upozornenia

- Flexibilná varná oblasť je jediná varná zóna; použite len jednu nádobu na varenie.
- Keď je použitá varná zóna oveľa menšia ako priemer riadu na varenie, zohrieva sa pravdepodobne len stred nádoby a výsledok sa nepodarí optimálne alebo uspokojivo.
- Informácie o tejto funkcii nájdete v kapitole → "Základné nastavenie".
- Informácie o druhu, veľkosti a umiestnení riadu na varenie nájdete v kapitolách → "Kuhanje z indukcie" a → "Zóna Flex".

Powermanager

Funkciou PowerManager je možné nastavenie celkového výkonu varnej zóny.

Varná zóna funguje na základe nastavenia z výrobného závodu. Jeho najvyšší výkon bol uvedený na typovom štítku. Funkciou PowerManager sa môže meniť hodnota podľa požiadaviek príslušnej elektroinštalácie.

Aby sa neprekročila nastavená hodnota, varná zóna automaticky rovnomerne rozvádza výkon, ktorý je k dispozícii, na zapnutej varnej zóne.

Pokiaľ je funkcia PowerManager aktívna, môže sa výkon varnej zóny čiastočne znížiť pod úroveň nominálnej hodnoty. Keď sa varná zóna zapne a dosiahne sa hraničný výkon, zobrazí sa na ukazovateli stupňov ohrevu na krátky čas $_$. Prístroj automaticky reguluje a vyberie pokiaľ možno najvyšší stupeň výkonu.

Pre ďalšie informácie o možnostiach zmien celkového výkonu varnej zóny pozri kapitolu → *"Základné nastavenie"*

Home Connect

Tento spotrebič má Wi-Fi rozhranie, nastavenie sa môže do spotrebiča poslať prostredníctvom mobilného zariadenia.

Ak sa spotrebič nespojí s domácou sieťou, spotrebič funguje ako varný panel bez spojenia so sieťou. Varný panel môžete vždy ovládať prostredníctvom ovládacieho panela.

Dostupnosť funkcie Home Connect závisí od dostupnosti služieb Home Connect vo vašej krajine. Služby Home Connect nie sú v každej krajine dostupné. Ďalšie informácie nájdete na stránke www.home-connect.com.

Upozornenia

- Varné panely nie sú určené na používanie bez dozoru - proces varenia musí byť monitorovaný.
- Dodržujte bezpečnostné pokyny tohto návodu na obsluhu a zabezpečte, aby sa dodržiavali aj vtedy, keď spotrebič ovládate prostredníctvom aplikácie Home Connect. Dodržujte taktiež pokyny v aplikácii Home Connect → *"Dôležité bezpečnostné upozornenia" na strane 5*
- Pomocou aplikácie Home Connect môžete odoslať nastavenie do vášho spotrebiča a musíte ho na spotrebiči potvrdiť. Ovládanie prostredníctvom spotrebiča nie je možné.
- Ovládanie na spotrebiči má vždy prednosť. V tomto čase nie je možné ovládanie prostredníctvom aplikácie Home Connect.

Nastavenie

Aby bolo možné vykonať nastavenie prostredníctvom Home Connect, na vašom mobilnom zariadení musí byť nainštalovaná a nastavená aplikácia Home Connect.

Zohľadnite pritom dodané podklady pre Home Connect.



Pri nastavovaní postupujte podľa krokov zadaných aplikáciou.

Na nastavovanie musí byť aplikácia otvorená.



Automatické prihlásenie sa do domácej siete

Potrebujete router s funkciou WPS.

Musíte mať prístup k vášmu routeru. V prípade, že ho nemáte, postupujte podľa krokov "Manuálne prihlásenie do domácej siete".

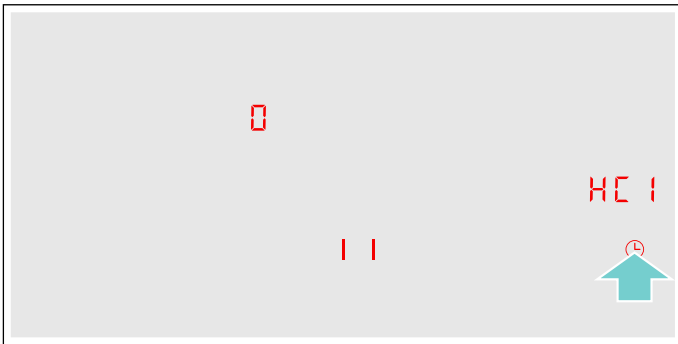
1. Zapnite varný panel.
2. Stlačte symbol  4 sekundy. Zobraza sa informácie o spotrebiči.
3. Dvackrát stlačte symbol , až kým sa nezobrazí nastavenie HC 1. Na indikátore varnej zóny svieti .



4. V oblasti nastavenia sa nastaví hodnota 1. Na ovládacom paneli bliká 1 a symbol .
5. V priebehu 2 minút stlačte na routeri tlačidlo WPS. Keď na ovládacom paneli symbol  prestane blikat a stabilne svieti, je varná doska pripojená k domácej sieti.

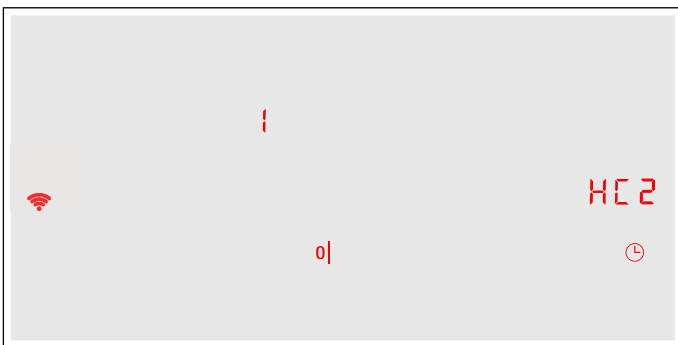

Upozornenie:

Ak sa nedá vytvoriť spojenie, zobrazí sa hodnota 2 „manuálne pripojiť“. Spotrebič manuálne prihláste do domácej siete alebo opätovne spustíte automatické pripojenie. Spotrebič sa automaticky skúša spojiť s aplikáciou a zobrazí sa nastavenie HC 2. V oblasti nastavenia bliká hodnota 1.



6. Na mobilnom zariadení spustíte aplikáciu a postupujte podľa pokynov na automatické prihlásenie do siete. Proces prihlásenia je ukončený, ak sa na indikátore varnej zóny zobrazí hodnota 0.

Manuálne prihlásenie sa do domácej siete

1. Zapnite varný panel.
2. Stlačte symbol  4 sekundy. Zobraza sa informácie o spotrebiči.
3. Dvackrát stlačte symbol , až kým sa nezobrazí nastavenie HC 1. Na indikátore varnej zóny svieti .

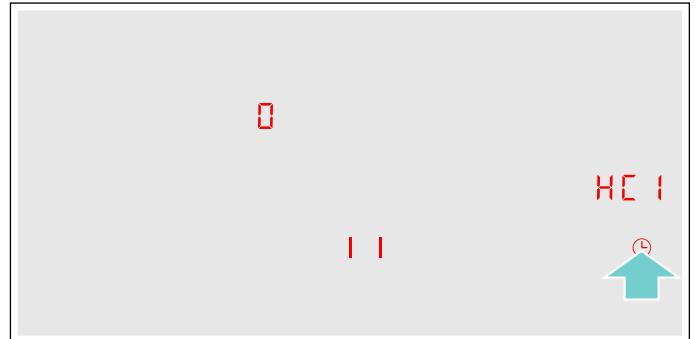

4. V oblasti nastavenia sa nastaví hodnota 2. Na ovládacom paneli bliká 2 a symbol .

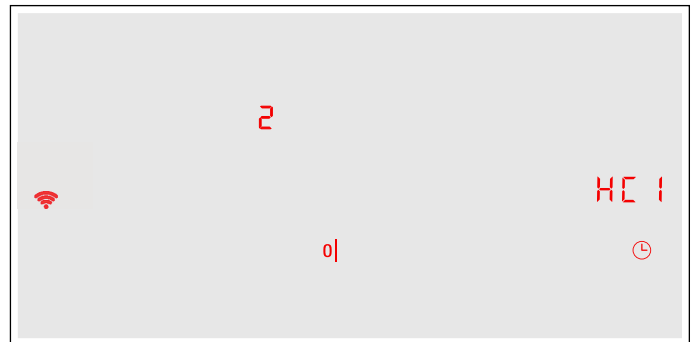

5. Mobilné koncové zariadenie prihláste do siete varnej dosky prostredníctvom SSID „HomeConnect“ s heslom „HomeConnect“.

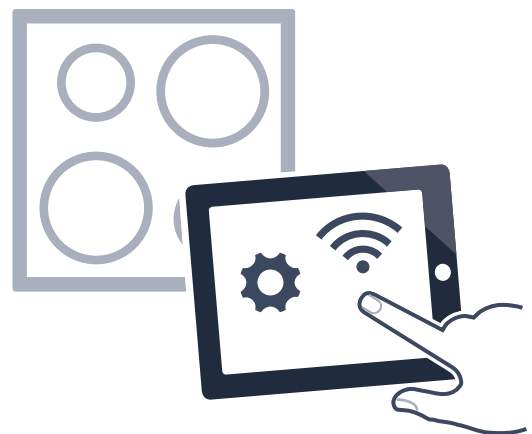

Keď na ovládacom paneli symbol  prestane blikat a stabilne svieti, je varná doska pripojená k domácej sieti.

Spotrebič sa automaticky skúša spojiť s aplikáciou a zobrazí sa nastavenie **HC2**. V oblasti nastavenia bliká hodnota **1**.

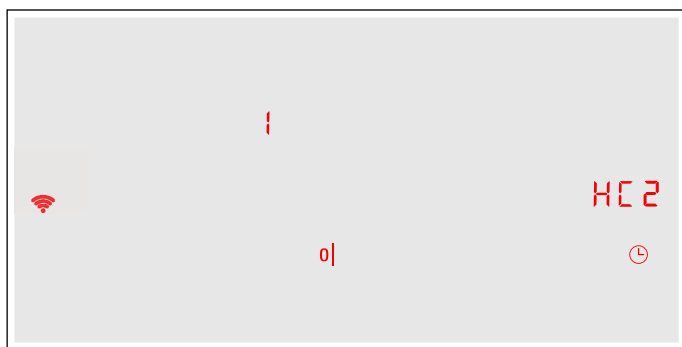

6. Spustíte aplikáciu na koncovom mobilnom zariadení a postupujete podľa pokynov na manuálne prihlásenie do siete.

Proces prihlásenia je ukončený, ak sa na indikátore varnej zóny zobrazí hodnota **0**.

Nastavenia Home Connect

Home Connect môžete kedykoľvek prispôbiť vašim požiadavkám.

V základných nastaveniach vášho varného panela sa prejdite k nastaveniam Home Connect, aby sa vám zobrazili informácie o sieti a spotrebiči.

Indikátor	Funkcia
HC1	Prihlásenie do domácej siete (WLAN)
0	Bez spojenia/Zrušenie spojenia so sieťou.
1	Automatické spojenie.
2	Manuálne spojenie.
3	Spojené.
HC2	Spojenie s aplikáciou
0	Bez spojenia.
1	Vytvorenie spojenia.
HC3	Spojenie s WLAN
0	Rádiový modul vypnutý.
1	Rádiový modul zapnutý.
HC4	Nastavenia prostredníctvom aplikácie
0	Vypnuté.
1	Zapnuté.*
HC5	Aktualizácia softwaru
1	Aktualizácia je k dispozícii a pripravená na inštaláciu.
2	Začiatok inštalácie.
HC6	Diaľkový zásah zákazníckeho servisu
0	Nepovolený.
1	Povolený.
* Základné nastavenie	

Indikátor	Funkcia
HC7	Intenzita Wi-Fi signálu
0	Bez spojenia s domácou sieťou (Wi-Fi).
1	Intenzita signálu 1 (zlá)
2	Intenzita signálu 2 (stredná)
3	Intenzita signálu 3 (dobrá)
HC8	Spojenie so serverom Home Connect
0	Bez spojenia.
1	Spojené.
* Základné nastavenie	

Upozornenia

- Nastavenie **HC2** sa zobrazuje len vtedy, ak je spotrebič spojený s domácou sieťou.
- Nastavenie **HC3** sa zobrazuje len vtedy, ak bol spotrebič už predtým spojený so sieťou.
- Nastavenie **HC5** sa zobrazuje len vtedy, ak je k dispozícii aktualizácia.
- Nastavenie **HC6** sa zobrazuje len vtedy, ak sa zákaznícky servis pokúša nadviazať spojenie so spotrebičom. Povolený prístup môžete kedykoľvek ukončiť.
- Nastavenia **HC7** a **HC8** sa zobrazujú len vtedy, ak je aktívne spojenie s Wi-Fi.

Deaktivujte WLAN

Ak je Wi-Fi spojenie aktivované, môžete využívať funkciu Home Connect.

Upozornenie:

Pohotovostný režim spotrebiča spotrebuje max. 2 W.

- Zapnite varný panel.
- Stláčajte symbol ☹ 4 sekundy. Zobrazia sa informácie o spotrebiči.
- Dovtedy stláčajte symbol ☹, až kým sa nezobrazí nastavenie **HC3**. Na indikátore varnej zóny svieti **1**.

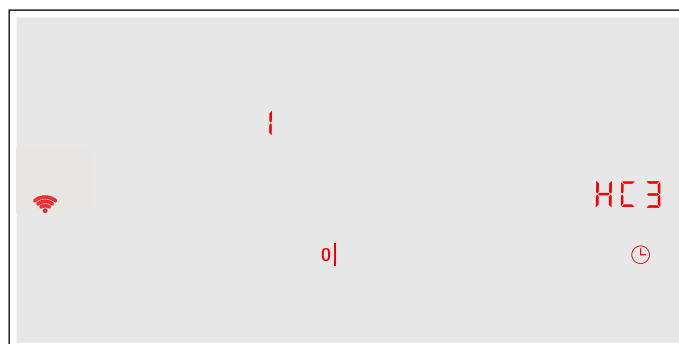



- V rozsahu nastavenia nastavte hodnotu **0**. WLAN spojenie je deaktivované a na ovládacom paneli zhasne symbol .

Odpojenie od siete



Vašu varnú dosku môžete kedykoľvek zo siete odpojiť.

Upozornenie:

Keď je vaša varná doska odpojená zo siete, ovládanie prostredníctvom Home Connect nie je možné.

1. Zapnite varný panel.
2. Stláčajte symbol  4 sekundy. Zobrazia sa informácie o spotrebiči.
3. Dovtedy stláčajte symbol , až kým sa nezobrazí nastavenie HC 1. Na indikátore varnej zóny svieti 3.
4. V rozsahu nastavenia nastavte hodnotu 0. Keď je spotrebič odpojený z domácej siete, symbol  na ovládacom paneli zhasne.

Pripojenie k sieti

1. Zapnite varný panel.
2. Stláčajte symbol  4 sekundy. Zobrazia sa informácie o spotrebiči.
3. Dovtedy stláčajte symbol , až kým sa nezobrazí nastavenie HC 1. Na indikátore varnej zóny svieti 0.

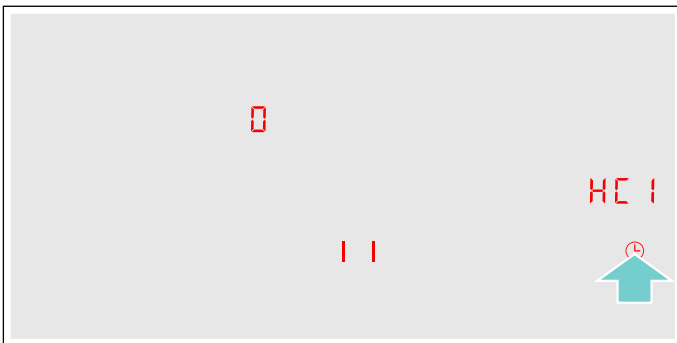



4. V oblasti nastavenia nastavte hodnotu 1 „Automatické spojenie“ alebo hodnotu 2 „Manuálne spojenie“.
5. Dodržiavajte pokyny podľa → "Automatické prihlásenie sa do domácej siete" alebo → "Manuálne prihlásenie sa do domácej siete".

Spojiť s aplikáciou

Ak máte vo svojom mobilnom zariadení nainštalovanú aplikáciu Home Connect, môžete ju spojiť s vašou varnou doskou.

Upozornenia

- Spotrebič musí byť pripojený k sieti.
- Aplikácia musí byť otvorená a nastavená.
- Ak je priame spojenie s odsávačom pár, tak najprv odpojte varnú dosku z domácej siete a znova spustíte spojenie. → "Odpojenie od siete" na strane 34 → "Pripojenie k sieti" na strane 34

1. Zapnite varný panel.
2. Stláčajte symbol  4 sekundy. Zobrazia sa informácie o spotrebiči.
3. Dovtedy stláčajte symbol , až kým sa nezobrazí nastavenie HC 2. Na indikátore varnej zóny svieti 0.

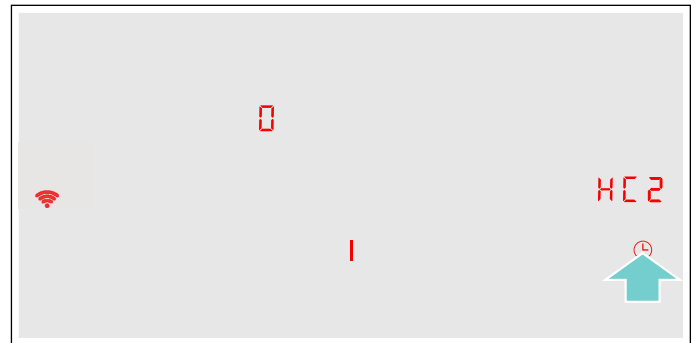



4. V rozsahu nastavenia nastavte hodnotu 1.
5. Pre dokončenie procesu pripojenia postupujte podľa pokynov aplikácie.

Nastavenie prostredníctvom aplikácie

Pomocou aplikácie Home Connect budete mať pohodlný prístup k základnému nastaveniu vašej varnej dosky a možnosť odosielať nastavenie varných zón varnej dosky.

Upozornenia

- Ak chcete zmeniť základné nastavenie, musí byť varná doska vypnutá.
- Ovládanie na spotrebiči má vždy prednosť. Teraz nie je možné ovládanie prostredníctvom aplikácie Home Connect.
- V dodávanom stave je aktivovaný prenos nastavenia.
- V prípade deaktivácie prenosu nastavenia sa v aplikácii Home Connect zobrazia len aktuálne stavy varnej dosky.

1. Zapnite varný panel.
2. Stláčajte symbol  4 sekundy. Zobrazia sa informácie o spotrebiči.
3. Stláčajte symbol , dovtedy, kým sa nezobrazí nastavenie HC 4.
4. Ak chcete aktivovať prenos, pomocou gombíka Twist nastavte hodnotu 1. Ak chcete prenos deaktivovať, nastavte hodnotu 0.

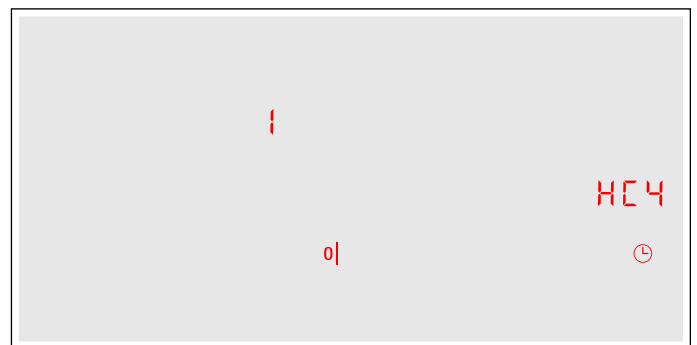

Potvrdenie nastavenia varenia

Po prenose varných nastavení do varnej zóny začne podľa nastavenia blikať ukazovateľ varných zón, časový ukazovateľ alebo zmenená funkcia. Pre potvrdenie nastavení stlačte ukazovateľ požadovanej varnej zóny. Pre odmietnutie nastavení stlačte iné ľubovoľné tlačidlo varnej dosky.

Aktualizácia softvéru

Pomocou funkcie Aktualizácia softwaru môžete aktualizovať software vášho varného panela (napríklad optimalizácia, odstraňovanie chýb, aktualizácia súvisiaca so zabezpečením). Predpokladom je, aby ste boli registrovaný používateľ aplikácie Home Connect, mali aplikáciu nainštalovanú vo vašom mobilnom koncovom zariadení a boli pripojení k serveru aplikácie Home Connect.

Keď je k dispozícii aktualizácia softvéru, v aplikácii Home Connect sa zobrazí informácia o tom, kde si môžete stiahnuť aktualizáciu.

Po stiahnutí môžete inštaláciu spustiť na varnom paneli (Základné nastavenia, Nastavenie **HCS**) alebo prostredníctvom aplikácie Home Connect, keď sa nachádzate vo vašej lokálnej sieti.

Po úspešnej inštalácii budete informovaný prostredníctvom aplikácie Home Connect.

Upozornenia

- Počas sťahovania môžete ďalej používať váš varný panel.
- Aktualizáciu softwaru je možno stiahnuť aj automaticky. Závisí to od osobných nastavení v rámci aplikácie.
- V prípade aktualizácie súvisiacej so zabezpečením sa odporúča vykonať inštaláciu čo najskôr.

Vzdialená diagnostika

V prípade poruchy môže zákaznícky servis pristupovať k vášmu spotrebiču pomocou vzdialenej diagnostiky.

Kontaktujte zákaznícky servis a zaistite, aby bol spotrebič spojený so serverom Home Connect, a skontrolujte, či je služba vzdialenej diagnostiky dostupná vo vašej krajine.

Upozornenie:

Pre ďalšie informácie a dostupnosť služby vzdialenej diagnostiky vo vašej krajine navštívte, prosím, odkaz **Pomoc & podpora** na webovej stránke Home Connect vo vašej krajine www.home-connect.com

Upozornenie k ochrane údajov

S prvým pripojením vášho Home Connect spotrebiča na sieť WLAN s prístupom na internet sprostredkuje váš spotrebič nasledovné kategórie údajov serveru Home Connect (prvá registrácia):

- Jednoznačné rozpoznanie spotrebiča (pozostávajúce z kľúčov spotrebiča, ako aj adresy MAC zabudovaného Wi-Fi komunikačného modulu).
- Bezpečnostný certifikát Wi-Fi komunikačného modulu (na informačno-technické zabezpečenie spojenia).
- Aktuálna verzia softwaru a hardwaru vášho domáceho spotrebiča.
- Stav prípadného predchádzajúceho vynulovania na výrobné nastavenia.

Táto prvá registrácia pripraví používanie funkcií Home Connect a je potrebná až v okamihu, v ktorom chcete funkcie Home Connect využiť po prvý raz.

Upozornenie:

Dávajte si pozor, že funkcie Home Connect je možné použiť iba v spojení s aplikáciou Home Connect. Informácie o ochrane údajov si môžete prezrieť v aplikácii Home Connect.

Vyhlásenie o zhode

Spoločnosť BSH Hausgeräte GmbH týmto vyhlasuje, že spotrebič s funkciou Home Connect spĺňa základné požiadavky a ostatné príslušné ustanovenia smernice 2014/53/EÚ.

Podrobné vyhlásenie o zhode RED nájdete na internete na www.siemens-home.bsh-group.com produktovej stránke vášho spotrebiča pri dodatočných dokumentoch.



Pásmo 2,4 GHz: max. 100 mW

Pásmo 5 GHz: max. 100 mW

	BE	BG	CZ	DK	SK	EE	IE	EL
	ES	FR	HR	IT	CY	LV	LT	LU
	HU	MT	NL	AT	PL	PT	RO	SI
	SK	FI	SE	UK	NO	CH	TR	

5 GHz WLAN (Wi-Fi): len na použitie vo vnútorných priestoroch

Spojenie digestora

Tento spotrebič môžete spojiť s vhodným odsávačom pár a ovládať tak funkcie odsávača pár prostredníctvom varného panela.

Máte rôzne možnosti vzájomného prepojenia spotrebičov:

Home Connect

V prípade, že majú obidva spotrebiče nainštalovanú aplikáciu Home Connect, môžete ich spojiť prostredníctvom aplikácie Home Connect.

Obidva spotrebiče sa môžu ovládať prostredníctvom aplikácie a ovládacieho panela.

Zohľadnite pritom dodané podklady k Home Connect a kapitolu Home Connect. → "Home Connect" na strane 31



Priame spojenie spotrebičov

Keď sa spotrebič spojí priamo s odsávačom pár, odsávač pár sa môže ovládať cez varný panel. Spojenie s domácou sieťou alebo aplikáciou nie je možné pre obidva spotrebiče. Obidva spotrebiče sa môžu ovládať prostredníctvom ovládacieho panela.

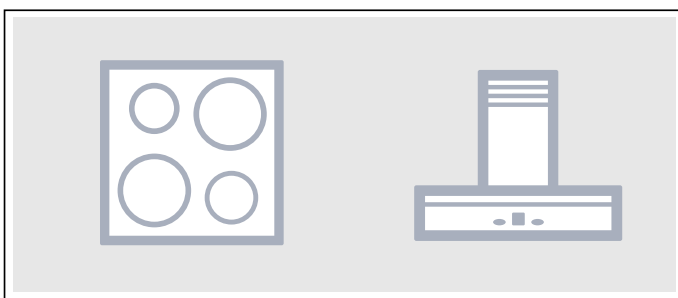

Spojenie spotrebičov prostredníctvom domácej siete

Tento druh spojenia použite vtedy, keď len jeden z dvoch spotrebičov je spojený s aplikáciou Home Connect.

V prípade vzájomného spojenia spotrebičov prostredníctvom domácej siete môžete používať aj ovládanie odsávača pár a aj Home Connect pre varný panel.

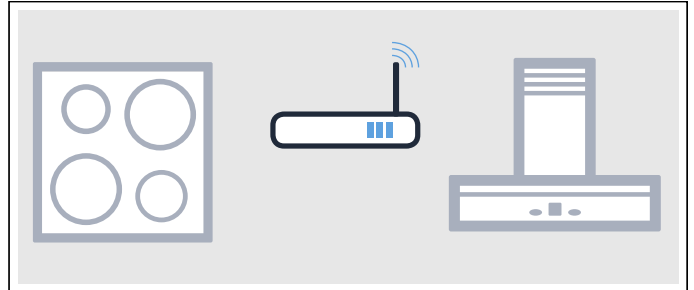

Upozornenia

- Dodržujte bezpečnostné pokyny v návode na obsluhu vášho odsávača pár a zabezpečte, aby sa dodržiavali aj vtedy, keď ovládate spotrebič na varnom paneli prostredníctvom ovládania odsávača pár. → "Dôležité bezpečnostné upozornenia" na strane 5
- Ovládanie na odsávači pár má vždy prednosť. Teraz nie je možné ovládanie odsávača pár prostredníctvom ovládania varného panela.
- Keď je spotrebič pripojený k sieti a v prevádzkovej pohotovosti, energetická spotreba je max. 2 W.

Nastavenie

Na nastavenie spojenia medzi varným panelom a odsávačom pár musí byť varný panel zapnutý.







Priame spojenie

Zaistite, aby bol odsávač pár vypnutý.

Dodržiavajte informácie v kapitole „Pripojenie varného panela“ v návode na obsluhu vášho odsávača pár.

Upozornenie:

Ak spojíte váš varný panel priamo s odsávačom pár, nebude už možné spojenie s domácou sieťou a nebudete môcť využívať funkciu Home Connect.









1. Zapnite varný panel.
2. Stlačte symbol  4 sekundy. Zobrazia sa informácie o spotrebiči.
3. Symbol  stlačte tak dlho, dokiaľ sa nezobrazí nastavenie  15. Na ukazovateli varných zón svieti .
4. V nastavení nastavte hodnotu . Na ukazovateli varných zón bliká .
5. Na odsávači pár spustíte do 2 minút pripojenie. Varná doska je pripojená k odsávaču pár, keď sa na ukazovateli varných zón zobrazí hodnota  3. Po opustení menu nastavenia sa na ovládacom paneli varnej dosky zobrazia symboly pre ovládanie odsávača pár prostredníctvom varnej dosky.

Spojenie prostredníctvom domácej siete

Potrebujete smerovač s funkciou WPS.

Musíte mať prístup k smerovaču. V opačnom prípade postupujte podľa krokov „Priame spojenie“.

Na začiatku zabezpečenie, aby bol odsávač pár spojený s aplikáciou alebo aby sa nachádzal v domácej sieti.





1. Zapnite varný panel.
2. Stláčajte symbol  4 sekundy. Zobrazia sa informácie o spotrebiči.
3. Stláčajte symbol  dovtedy, kým sa nezobrazí nastavenie . Na ukazovateli varnej zóny svieti  (nespojené) alebo  (spojené s domácou sieťou).
4. V nastavení nastavte hodnotu . Na ukazovateli varných zón bliká . Keď je spotrebič ešte nebol spojený s domácou sieťou, v priebehu 2 minút stlačte tlačidlo WPS na smerovači. Varný panel sa spojí s domácou sieťou, na ukazovateli varnej zóny sa zobrazí hodnota . Proces spájania s odsávačom pár sa automaticky spustí a je aktívny 2 minúty. Keď je spotrebič už spojený s domácou sieťou, pokračujte ďalším krokom.
6. Spustíte spojenie odsávača pár. Varná doska je pripojená k odsávaču pár, keď sa na ukazovateli varných zón zobrazí hodnota . Po opustení menu nastavenia sa na ovládacom paneli varnej dosky zobrazia symboly pre ovládanie odsávača pár prostredníctvom varnej dosky.

Upozornenie:

Spojenie sa dá vytvoriť len vtedy, ak sú obidva spotrebiče spojené s domácou sieťou a nachádzajú sa v procese pripojenia. Ak čas pre proces pripojenia pri jednom z obidvoch spotrebičov uplynul, opäť spustíte spojenie (základné nastavenie, nastavenie ).

Odpojenie od siete

Uložené spojenie k domácej sieti a odsávaču pár môžete kedykoľvek zrušiť.

1. Zapnite varný panel.
2. Stláčajte symbol  4 sekundy. Zobrazia sa informácie o spotrebiči.
3. Symbol  stláčajte tak dlho, dokiaľ sa nezobrazí nastavenie .
4. V rozsahu nastavenia nastavte hodnotu . Pripojenie bolo znova obnovené.

Ovládanie digestora prostredníctvom varného panela

V základných nastaveniach vášho varného panela môžete nastaviť funkcie vášho odsávača pár v závislosti od zapnutia a vypnutia varného panela alebo jednotlivých varných zón. → "Nastavenie ovládania odsávača pár" na strane 38

Prostredníctvom ovládacieho panela môžete upraviť ďalšie nastavenie.

Nastavenie ventilátora

Aktivácia



1. Dotknite sa symbolu .
2. Zvoľte stupeň výkonu odsávača pár. Môžete si vybrať medzi stupňami 1, 2 a 3. Pre výber medzi intenzívnymi stupňami stlačte tlačidlá 4 alebo 5 alebo dovtedy stláčajte tlačidlo **b**, až kým sa nenastaví zvolený intenzívny stupeň. Odsávač pár sa aktivoval.

Deaktivovanie

1. Dotknite sa symbolu .
2. Zvoľte stupeň odsávača pár 0. Odsávač pár bol deaktivovaný.



Nastavenie automatického režimu

Aktivácia

Dovtedy stláčajte symbol , až kým sa na ovládacom paneli nezobrazí symbol .

Tvorba pary automaticky zapne odsávač pár.

Deaktivovanie

Dovtedy stláčajte symbol , až kým nezhasne symbol , alebo nastavte iný stupeň výkonu odsávača pár.

Automatická prevádzka je deaktivovaná.

Nastavenie osvetlenia digestora

Osvetlenie digestora môžete zapínať a vypínať prostredníctvom ovládacieho panela varného panela.

Dotknite sa symbolu .

Nastavenie ovládania odsávača pár

Ovládanie digestora z varného panela môžete kedykoľvek prispôsobiť vašim požiadavkám.

Indikátor	Funkcia
c 15	Spojenie varného panela a odsávača pár
0	Bez spojenia / Zrušenie spojenia.
1	Spustenie spojenia.
2	Spojené s domácou sieťou (WLAN).
3	Spojené s odsávačom pár.
c 18	Automatické zapnutie odsávača pár
0	Vypnuté. Odsávač pár sa musí v prípade potreby zapnúť manuálne.
1	Zapnutý v automatickom režime.* Odsávač pár sa pri zapnutí varnej zóny zapne v automatickom režime.
2	Zapnutý v manuálnom režime. Odsávač pár sa spustí pri zapnutí varnej zóny so stanoveným stupňom.
c 20	Dobeh ventilátora
0	Odsávač pár sa vypne s varným panelom.
1	Zapnutý v automatickom režime.*
2	Zapnutý v štandardnom režime dobehu ventilátora.
3	Bez zmeny nastavenia.
c 21	Automatické zapnutie osvetlenia
0	Vypnuté.
1	Zapnuté.* Osvetlenie sa pri zapnutí varného panela zapne.
c 22	Automatické vypnutie osvetlenia
0	Vypnuté.*
1	Zapnuté. Osvetlenie sa vypne pri vypnutí varného panela.
* Základné nastavenie	

Upozornenie:

Nastavenie **c 18**, **c 20**, **c 21** a **c 22** sa zobrazí iba vtedy, keď je spotrebič prepojený s odsávačom pár.

Čistenie

Vhodné čistiace a ošetrovacie prostriedky si môžete objednať prostredníctvom zákazníckeho servisu alebo v našom on-line obchode.

Varný panel

Čistenie

Varný panel vyčistite po každom varení. Zabráňte tak, aby sa zvyšky jedál pripálili na varný panel. Varný panel začnite čistiť až vtedy, keď ukazovateľ zvyškového tepla zhasne.

Varný panel vyčistite vlhkou handričkou a osušte utierkou, aby nevznikli vápenaté škvrny.

Používajte len čistiace prostriedky, ktoré sú vhodné na tento druh varného panela. Prosím, riadte sa pokynmi výrobcu uvedenými na obale výrobku.

V žiadnom prípade nepoužívajte:

- nezriedený umývací prostriedok na riad
- čistiaci prostriedok na umývačku riadu
- abrazívny čistiaci prostriedok
- agresívne čistiace prostriedky ako spreje na čistenie rúry a odstraňovače škvŕn
- abrazívne špongie
- vysokotlakové čističe alebo parné čističe

Odolné nečistoty odstráňte najlepšie škrabkou na sklo, ktorú si môžete zakúpiť. Dodržiavajte pokyny výrobcu.

Vhodnú škrabku na sklo dostanete prostredníctvom nášho zákazníckeho servisu alebo v našom on-line obchode.

So špeciálnymi špongiami na čistenie sklokeramiky docielite dobré výsledky čistenia.

Možné škvrny

Vápenaté zvyšky a zvyšky vody	Vyčistite spotrebič, hneď keď je vychladnutý. Môže sa použiť vhodný čistiaci prostriedok na sklokeramický varný panel.*
Cukor, ryžový škrob alebo plast	Okamžite vyčistite. Použite škrabku na sklo. Pozor: Nebezpečenstvo popálenia.*

* Potom vyčistite vlhkou handričkou a osušte utierkou.

Upozornenie: Pokým je varný panel horúci, nepoužívajte žiadne čistiace prostriedky, môžu vzniknúť škvrny. Presvedčte sa, že sa všetky zvyšky použitého čistiaceho prostriedku odstránili.

Rám varného panela

Aby ste predišli poškodeniu rámu varného panela, dodržiavajte, prosím, nasledujúce pokyny:

- Používajte len teplý umývací roztok
- Nové čistiace handričky pred použitím dôkladne premyte.
- Nepoužívajte abrazívne alebo agresívne čistiace prostriedky.
- Nepoužívajte škrabku na sklo alebo špicaté predmety.

Časté otázky a odpovede (FAQ)

Použitie

Prečo nemôžem zapnúť varnú zónu a prečo svieti symbol detskej poistky?

Detská poistka je aktivovaná.

Informácie o tejto funkcii nájdete v kapitole → *"Detská poistka"*

Prečo blikajú ukazovatele a prečo zaznie akustický signál?

Odstráňte tekutiny alebo zvyšky pokrmov z ovládacieho panela. Odstráňte všetky predmety, ktoré ležia na ovládacom paneli.

Návod na deaktivovanie akustického signálu nájdete v kapitole → *"Základné nastavenie"*

Prečo nie je možné aktivovať senzor na pečenie?

Maximálny príkon spotrebiča bol dosiahnutý alebo bola aktivovaná funkcia powerManagement. Vypnutie alebo zníženie stupňov ohrevu aktívnych varných zón.

Informácie o tejto funkcii nájdete v kapitole → *"Powermanager" na strane 31*

Zvuky

Prečo počuť počas varenia zvuky?

V závislosti od vlastností dna riadu na varenie sa môžu pri prevádzke varného panela vydávať zvuky. Tieto zvuky sú normálne, patria k technológii indukcie a neznamenajú poruchu.

Možné zvuky:

Hlboké bzučanie ako transformátor:

Vzniká pri varení pri vysokom stupni ohrevu. Zvuk zmizne alebo sa stíši, keď sa zníži stupeň ohrevu.

Hlboké pískanie:

Vzniká, keď je riad na varenie prázdny. Tento zvuk zmizne, keď sa pridá do riadu na varenie voda alebo potraviny.

Praskanie:

Vzniká, ak má riad na varenie sendvičové dno z rôznych materiálov alebo ak sa súčasne používa riad na varenie rôznej veľkosti a riad z rôznych materiálov. Hlasitosť zvuku sa môže meniť v závislosti od množstva a spôsobu prípravy pokrmov.

Vysoké pískanie:

Môže vzniknúť, keď sú v prevádzke súčasne dve varné zóny na najvyššom stupni ohrevu. Pískanie zmizne alebo sa stlmí, keď sa zníži stupeň ohrevu.

Zvuk ventilátora:

Varný panel je vybavený ventilátorom, ktorý sa zapne pri vysokých teplotách. Ventilátor môže bežať ďalej aj po vypnutí varného panela, keď je nameraná teplota vysoká.

Riad na varenie

Aký riad na varenie je vhodný pre indukčný varný panel?

Informácie o riade na varenie, ktorý je vhodný na indukčný ohrev, nájdete v kapitole → *"Kuhanje z indukcijs"*.

Prečo sa varná zóna nezohrieva a bliká stupeň ohrevu?

Varná zóna, na ktorej je položený riad na varenie, nie je zapnutá.

Presvedčte sa, či je zapnutá varná zóna, na ktorej stojí riad na varenie.

Riad na varenie je pre zapnutú varnú zónu príliš malý alebo nie je vhodný na indukčný ohrev.

Presvedčte sa, či je riad na varenie vhodný na indukčný ohrev a či sa nachádza na varnej zóne, ktorá veľkosťou najlepšie zodpovedá riadu. Informácie o druhu, veľkosti a umiestnení riadu na varenie nájdete v kapitolách → *"Kuhanje z indukcijs"*, → *"Zóna Flex"* a → *"Funkcia Move"*.

Prečo trvá tak dlho, kým sa riad na varenie zohreje, príp. prečo sa nezohrieva dostatočne, hoci je nastavený vysoký stupeň ohrevu?

Riad na varenie je pre zapnutú varnú zónu príliš malý alebo nie je vhodný na indukčný ohrev.

Presvedčte sa, či je riad na varenie vhodný na indukčný ohrev a či sa nachádza na varnej zóne, ktorá veľkosťou najlepšie zodpovedá riadu. Informácie o druhu, veľkosti a umiestnení riadu na varenie nájdete v kapitolách → *"Kuhanje z indukcijs"*, → *"Zóna Flex"* a → *"Funkcia Move"*.

Čistenie

Ako sa čistí varný panel?

Optimálne výsledky sa dosiahnu špeciálnymi čistiacimi prostriedkami na sklokeramiku. Odporúča sa nepoužívať ostré alebo abrazívne čistiace prostriedky, čističe do umývačiek riadu (koncentráty) alebo handričky na umývanie riadu.

Ďalšie informácie o čistení a udržiavaní varného panela nájdete v kapitole → "Čistenie"

? Poruchy, čo robiť?

Spravidla pri poruche ide o ľahko odstrániteľné maličkosti. Predtým ako kontaktujete zákaznícky servis, venujte, prosím, pozornosť nasledujúcim pokynom.

Ukazovateľ	Možná príčina	Riešenie
Žiadne	Elektrické napájanie je prerušené. Spotrebič nebol pripojený podľa schémy pripojenia. Porucha elektroniky.	Pomocou iných elektrických spotrebičov skontrolujte, či sa na elektrickom napájaní nevyskytol skrat. Zabezpečte, aby bol spotrebič pripojený podľa schémy pripojenia. Ak sa porucha nedá odstrániť, informujte zákaznícky servis.
Ukazovatele blikajú	Ovládací panel je vlhký alebo sa na ňom nachádza nejaký predmet.	Ovládací panel osušte alebo odstráňte predmet.
Na ukazovateľoch varných zón bliká –	Vyskytla sa porucha elektroniky.	Na potvrdenie poruchy zakryte na chvíľu ovládací panel rukou.
<i>F2 / E70 IS</i>	Elektronika sa prehriala a vypala príslušnú varnú zónu.	Počkajte, kým elektronika dostatočne nevychladne. Potom stlačte ľubovoľný symbol varného panela.
<i>F4 / E70 IS</i>	Elektronika sa prehriala a všetky varné zóny sa vypali.	
<i>FS</i> + stupeň výkonu a zvukový signál	Horúci riad na varenie sa nachádza v oblasti ovládacieho panela. Hrozí, že sa prehreje elektronika.	Odstráňte príslušný riad. Ukazovateľ poruchy za chvíľu zhasne. Je možné ďalej pokračovať vo varení.
<i>FS</i> a zvukový signál	Horúci riad na varenie sa nachádza v oblasti ovládacieho panela. Z dôvodu ochrany elektroniky sa varná zóna vypala.	Odstráňte príslušný riad. Počkajte niekoľko sekúnd. Stlačte ľubovoľnú ovládaciu plochu. Keď zhasne ukazovateľ poruchy, môžete vo varení ďalej pokračovať.
<i>F1 / F6</i>	Varná zóna je prehriata a z dôvodu ochrany pracovnej plochy sa vypala.	Počkajte, kým elektronika dostatočne nevychladne a potom znovu zapnite varnú zónu.
<i>F0</i>	Funkcia prenesenia nastavenia sa nedá aktivovať	Pre potvrdenie ukazovateľa poruchy sa dotknite ľubovoľného poľa. Môžete variť tak ako ste zvyknutí, bez použitia funkcie prenesenia nastavenia. Zavolajte zákaznícky servis.
<i>F9</i>	Varná zóna FlexPlus sa nedá aktivovať	Pre potvrdenie ukazovateľa poruchy sa dotknite ľubovoľného poľa. S ďalšími varnými zónami možno variť ako zvyčajne. Zavolajte zákaznícky servis.
<i>F8</i>	Varná zóna bola v prevádzke dlhý čas bez prerušenia.	Automatické bezpečnostné vypnutie sa aktivovalo. Pozri kapitolu
<i>E70 I0</i>	Varný panel nedokáže nadviazať spojenie s domácou sieťou alebo s odsávačom pár.	Pre potvrdenie ukazovateľa poruchy sa dotknite ľubovoľného poľa. Bez spojenia možno variť ako zvyčajne. Ak sa ukazovateľ poruchy znova objaví, kontaktujte zákaznícky servis.
<i>E9000</i> <i>E90 I0</i>	Prevádzkové napätie je nesprávne, mimo normálneho prevádzkového rozsahu.	Kontaktujte dodávateľa elektrickej energie.
<i>U400</i>	Varný panel nie je správne pripojený	Varný panel odpojte z elektrickej siete. Zabezpečte, aby bol spotrebič pripojený podľa schémy pripojenia.
<i>DE</i>	Demo režim je aktivovaný	Varný panel odpojte z elektrickej siete. Počkajte 30 sekúnd a pripojte jej znova. Počas nasledujúcich 3 minút sa dotknite ľubovoľného poľa. Demo režim je deaktivovaný.

Horúci riad na ovládací panel nekladte.

Upozornenia

- Keď sa na ukazovateli zobrazí **E**, stlačte a podržte poľa PowerBoost príslušnej varnej zóny, aby ste mohli prečítať kód poruchy.
- Keď nie je kód poruchy v tabuľke uvedevý, odpojte varný panel z elektrickej siete, počkajte 30 sekúnd a potom varný panel znova pripojte. Ak sa ukazovateľ objaví znova, informujte zákaznícky servis a uveďte presný kód poruchy.
- Ak sa vyskytne nejaká porucha, spotrebič sa neprepne do pohotovostného režimu.



Zákaznícky servis

Ak váš spotrebič vyžaduje opravu, je vám k dispozícii náš zákaznícky servis. Vždy nájdeme vhodné riešenie, aby sme zabránili zbytočným návštevám technikov zákazníckeho servisu.

Číslo E a číslo FD

V prípade nejakej požiadavky na náš zákaznícky servis uvádzajte, prosím, číslo E a číslo FD pre daný výrobok.

Typový štítok s týmito číslami nájdete:

- Na doklade s údajmi o spotrebiči.
- Na spodnej časti varného panela.

Číslo výrobku (E-Nummer) nájdete aj na sklenenej ploche varného panela. Index zákazníckeho servisu (KI) a výrobné číslo (FD-Nummer) môžete skontrolovať v základných nastaveniach. Pozri v kapitole → "*Základné nastavenie*".

Majte na pamäti, že návšteva servisného technika nie je v prípade chybnéj obsluhy bezplatná ani počas záručnej lehoty.

Kontaktné údaje pre všetky krajiny najbližšieho zákazníckeho servisu nájdete tu alebo v priloženom zozname stredísk zákazníckeho servisu.

Spoľehnite sa na kompetencii výrobcu. Zabezpečíte tým, aby oprava bola vykonaná vyškolenými servisnými technikmi, ktorí sú vybavení originálnymi náhradnými dielmi pre váš spotrebič.

Skúšobné pokrmy

Tabuľka bola zostavená pre skúšobné pracoviská, aby sa uľahčilo testovanie našich spotrebičov.

Údaje uvedené v tabuľke sa vzťahujú na naše príslušenstvo riadu Schulte-Ufer (4-dielna sada riadu na varenie pre indukčný ohrev HZ 390042) s nasledujúcimi rozmermi:

- Kastról s rúčkou Ø 16 cm, 1,2 l pre varné zóny s Ø 14,5 cm
- Hrnec Ø 16 cm, 1,7 l pre varné zóny s Ø 14,5 cm
- Hrnec Ø 22 cm, 4,2 l pre varné zóny s Ø 18 cm
- Panvica Ø 24 cm pre varné zóny s Ø 18 cm

Skúšobné jedlá	Riad	Stupeň varenia	Predhrievanie		Varenie	
			Čas trvania (min:s)	Po-krievka	Stupeň varenia	Po-krievka
Rozpúšťanie čokolády						
Poleva (napr. značka Dr. Oetker, jemná horká čokoláda s obsahom kakaa 55 %, 150 g)	Kastról s rúčkou Ø 16 cm	-	-	-	1,5	Nie
Zohrievanie a udržiavanie teploty šošovicového eintopfu						
Šošovicový eintopf* Začiatková teplota 20 °C						
Množstvo: 450 g	Ø hrnca 16 cm	9	1:30 (bez miešania)	Áno	1,5	Áno
Množstvo: 800 g	Ø hrnca 22 cm	9	2:30 (bez miešania)	Áno	1,5	Áno
Šošovicový eintopf z plechovky Např. šošovicová terina s párkom od firmy Erasco. Začiatková teplota 20 °C						
Množstvo: 500 g	Ø hrnca 16 cm	9	cca 1:30 (po cca 1 min. premiešať)	Áno	1,5	Áno
Množstvo: 1 kg	Ø hrnca 22 cm	9	cca 2:30 (po cca 1 min. premiešať)	Áno	1,5	Áno
Príprava bešamelovej omáčky						
Teplota mlieka: 7 °C Suroviny: 40 g masla, 40 g múky, 0,5 l mlieka (obsah tuku 3,5 %) a štipka soli						
1. Roztopte maslo, zamiešajte múku a soľ, masu zohrejte.	Kastról s rúčkou Ø 16 cm	2	cca 6:00	Nie	-	-
2. Pridajte mlieko a za stáleho miešania privedte do varu.		7	cca 6:30	Nie	-	-
3. Keď bešamelová omáčka zovrie, nechajte ju ďalšie 2 minúty za stáleho miešania na varnej zóne.		-	-	-	2	Nie
*Recept podľa DIN 44550						
**Recept podľa DIN EN 60350-2						

Skúšobné jedlá	Riad	Stupeň varenia	Predhrievanie Čas trvania (min:s)	Po- krievka	Varenie Stupeň varenia	Po- krievka
Ryžu v mlieku variť						
Ryža v mlieku, varená s pokrievkou Teplota mlieka: 7 °C Zohrievajte mlieko, kým nezačne vriieť. Nastavte odporúčaný stupeň varenia a do mlieka pridajte ryžu, cukor a soľ. Čas varenia vrátane predhriatia cca 45 min.						
Suroviny: 190 g guľatozrnnej ryže, 90 g cukru, 750 ml mlieka (obsah tuku 3,5 %) a 1 g soli	Ø hrnca 16 cm	8,5	cca 5:30	Nie	3 (po 10 min. premiešať)	Áno
Suroviny: 250 g guľatozrnnej ryže, 120 g cukru, 1 l mlieka (podiel tuku 3,5 %) a 1,5 g soli	Ø hrnca 22 cm	8,5	cca 5:30	Nie	3 (po 10 min. premiešať)	Áno
Ryža v mlieku, varená bez pokrievky Teplota mlieka: 7 °C Suroviny pridajte do mlieka a zohrievajte za stáleho miešania. Keď mlieko dosiahne cca 90 °C, zvolte odporúčaný stupeň varenia a na nízkom stupni nechajte povariť asi 50 min.						
Suroviny: 190 g guľatozrnnej ryže, 90 g cukru, 750 ml mlieka (obsah tuku 3,5 %) a 1 g soli	Ø hrnca 16 cm	8,5	cca 5:30	Nie	3	Nie
Suroviny: 250 g guľatozrnnej ryže, 120 g cukru, 1 l mlieka (podiel tuku 3,5 %) a 1,5 g soli	Ø hrnca 22 cm	8,5	cca 5:30	Nie	2,5	Nie
Ryžu variť*						
Teplota vody: 20 °C						
Suroviny: 125 g dlhozrnnej ryže, 300 g vody a štipka soli	Ø hrnca 16 cm	9	cca 2:30	Áno	2	Áno
Suroviny: 250 g dlhozrnnej ryže, 600 g vody a štipka soli	Ø hrnca 22 cm	9	cca 2:30	Áno	2,5	Áno
Bravčová sviečková piecť						
Začiatočná teplota sviečkovej: 7 °C						
Množstvo: 3 bravčové sviečkové (celková hmotnosť cca 300 g, hrúbka 1 cm) a 15 ml slnečnicového oleja	Ø panvice na pečenie 24 cm	9	cca 1:30	Nie	7	Nie
Palacinky pripraviť**						
Množstvo: 55 ml cesta na palacinky	Ø panvice na pečenie 24 cm	9	cca 1:30	Nie	7	Nie
Smaženie zmrazených zemiakových hranolčekov						
Množstvo: 2 l slnečnicového oleja, na jednu porciu: 200 g zmrazených zemiakových hranolčekov (napr. McCain 123 Frites Original)	Ø hrnca 22 cm	9	Kým teplota oleja nedosiahne 180 °C	Nie	9	Nie
*Recept podľa DIN 44550						
**Recept podľa DIN EN 60350-2						

BSH Hausgeräte GmbH

Carl-Wery-Str. 34
81739 München

GERMANY

Vyrobené BSH Hausgeräte GmbH v licencií k ochrannéj známke Siemens AG

siemens-home.bsh-group.com



9001400443 (991129)