















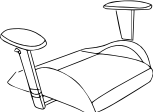

## Package contents:

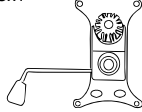
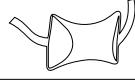
➤ **User manual v 4.0**

➤ **Parts:**

Ax1 	Dx1 	Sx4 	J 
	Ex1 	Gx5 	Kx2 M5x8 mm 
Bx1 	Fx1 	Hx10  M8x20 mm	Lx14 
Cx1 	R 	Ix4  M8x25 mm	Mx14 
	Q 	Ox4 	Nx1 
			Px1 

## Device overview & technical specifications

**Foam Type:** Original foam for back and cold molded foam for seat

**Inside Frame:** Metal

**Metal Frame Thickness:** 1.5 mm

**Cover Material:** High quality

PU eco-leather

**Armrests:** 3D

**Gas Lift:** CLASS-4

**Mechanism:** Top Gun

**Adjustable Backrest Angle:** 90° – 165°

**Headrest cushion:** Yes

**Lumbar cushion:** Yes

**5 Stars Base:** Nylon

**Caster Wheels Size:** 60 mm

**Caster Wheels Material:** PU

**User's max weight:** 150 kg/331 lb



164-190 cm



150 kg Max

## Attention:

- △ Before you begin the assembling, make sure all parts are included and in good condition!
- △ When chair will be delivered in the cold season, please start to assemble it in 2 hours after, to provide a stable work of gas lift.
- △ Follow the instruction gradually.
- △ Plastic cup and gas lift must be separated before chair assembling.
- △ To avoid misalignments, leave the screws loose and do not tighten them until all are in their respective places.
- △ Do not overtighten or force the screws as they could break, strip, or damage the threads of the holes.
- △ Using the wrong sizes of screws on a part could result in damage to the screw or the part.
- △ Do not overload the chair. See max load information in technical specifications.
- △ If there are stains on the surfaces of the chair, apply some polish on a soft towel and rub the stains until they dissolves. Do not apply the polish directly on the chair.

## Instruction

1

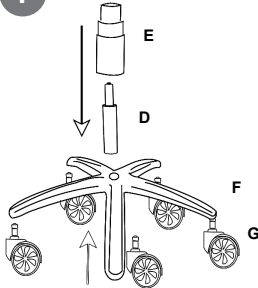

2

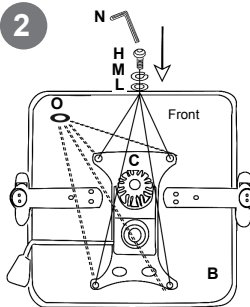

3

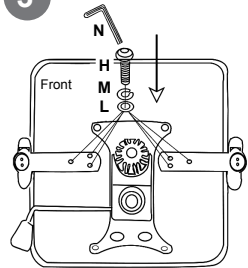

4

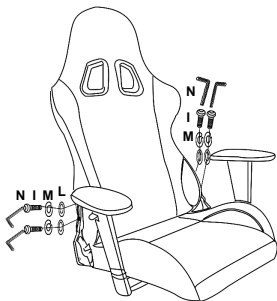

5

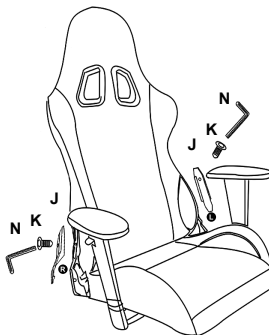

6

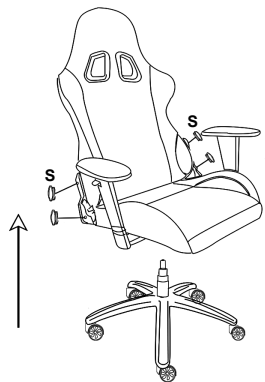

To prevent possible squeaking, we recommend that you secure the plastic O-rings between seat B and mechanism C, securing them with bolts

For a more convenient assembly of the seats, we recommend that you use the additional screwdriver - P

## Position setting



## Troubleshooting

### If:

- The Gas Lift does not work properly or stopped working at all;
  - Any lever does not work;
  - Detect that any part is broken or damaged before using the chair;
  - Detect that any part is missing from the package content list;
- Please contact the seller for the part replacement

### If:

- The casters are not fixing in 5–star base
- The backrest is not fixing in the set position
- The seat of the chair is skewed or creaks
- If there is a noise between the mechanism and metal frame, please check that the screws are tight. The noise should disappear if the screws are tightened.

Please try to assemble the chair following the instruction gradually again. If this will not help, please contact the seller for the part replacement

## Important safety information















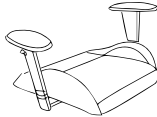
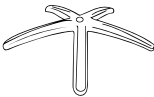

### WARRANTY LIABILITIES

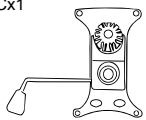
Warranty period starts from the date of purchase the goods from the Seller, authorized by Canyon. Date of purchase is the date indicated in your sales receipt or waybill. During warranty period, a repair, replacement or refund of payment for goods are performed on discretion of Canyon. To receive warranty services, goods shall be returned to the Seller, to purchase place, together with purchase evidence (sales receipt or waybill). Additional information on usage and warranty is available on website: <http://canyon.eu/warranty-terms/>

**Manufacturer:** Asbisc Enterprises PLC, Cyprus, Limassol 4103. Diamond Court, 43 Kolonakiou Street. Agios Athanasios. <http://canyon.eu/>

## Съдържание:

### ➤ Части:

Ax1 	Dx1  Ex1 	Sx4 	J 
Bx1 	Fx1 	Gx5 	Kx2  M5x8 mm Lx14 
Cx1 	R  Q 	Hx10  M8x20 mm Ix4  M8x25 mm	Mx14  Nx1  Ox4  Px1 

## Преглед на устройството и технически спецификации

**Тип пяна:** Оригинална пяна за гърба и студена формована пяна за седалката

**Вътрешна рамка:** метал

**Дебелина на металната рамка:** 1,5 мм

**Материал:** Висококачествена еко кожа

**Подлакътници:** 3D настройка

**Газов амортизатор:** клас 4

**Механизъм:** Top Gun

**Регулиране ъгъл на облегалката:** 90 -165 °

**Заклучване на наклона:** Не

**Възглавница за глава:** Да

**Лумбална възглавница:** Да

**5 звездна основа:** найлон

**Колела с размер:** 60 мм

**Ролки на колела от материал:** PU

**Максимално тегло на потребителя:** 150 кг.



164-190 cm



150 кг

## Внимание:

- △ Преди да започнете сглобяването, уверете се, че са включени всички части и са в добро състояние!
- △ Когато столът е доставен през студения сезон, моля, започнете да го сглобите след 2 часа, да се осигури безпроблемна работа на газовия амортизатор.
- △ Следвайте инструкциите
- △ Пластмасовата чаша и газовият амортизатор трябва да бъдат отделени, преди да се започне монтирането на стола.
- △ За да избегнете несъответствията, оставете винтовете свободни и не ги затягайте до край, докато всички не са по съответните места.
- △ Не пренатягайте и не натискайте винтовете, тъй като те биха могли да се счупят или да повредят дупките.
- △ Използването на неправилни размери на винтовете на дадена част може да доведе до повреда на винта или на частта.
- △ Не претоварвайте стола. Вижте максималната тежест в техническите спецификации.
- △ Ако има петна върху повърхностите на стола, нанесете малко паста за полиране върху мека кърпа и разтрийте петната, докато изчезнат. Не нанасяйте полиращата паста директно върху стола.

## Инструкции

1

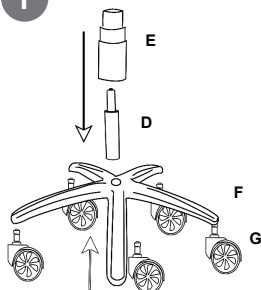

2

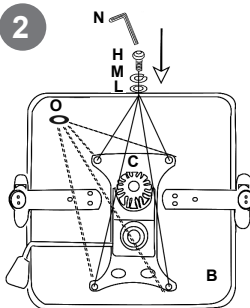

3

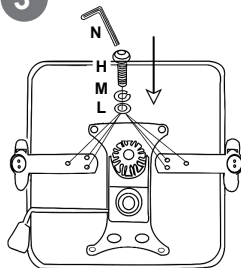

4

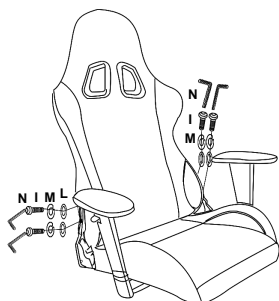

5

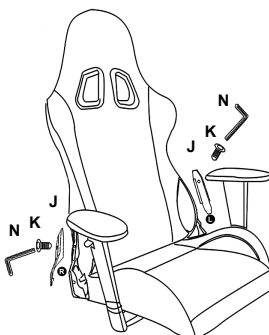

6

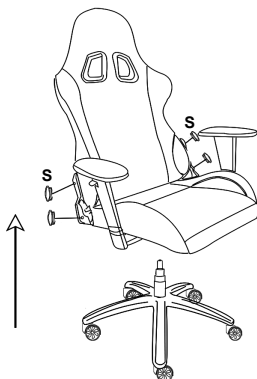

За да предотвратите евентуално скърцане, препоръчваме да закрепите пластмасовите О-пръстени между седалката В и механизма С, като ги закрепите с болтове

За по-удобно сглобяване на седалките ви препоръчваме да използвате допълнителната отвертка - P

## Настройка на позицията



## Отстраняване на проблеми

### Ако:

- Газовият амортизатор не работи правилно или изобщо не работи;
  - Някои лост не работи;
  - Откриете, че някоя част е счупена или повредена, преди да използвате стола;
  - Откриете, че липсва част от списъка със съдържание на опаковката;
- Моля, свържете се с доставчика за подмяна на части.

### Ако:

- Колелката не са фиксирани в 5-звездна основа;
  - Облегалката не може да се фиксира в зададеното положение;
  - Седалката на стола е изкривена или скърца;
  - Ако чувате шум, който идва между механизма и металната рамка, проверете дали винтовете са здраво. Шумът трябва да изчезне, ако винтовете са затегнати.
- Моля, опитайте се да сглобите отново стола следвайки инструкциите. Ако това не помогне, моля, свържете се с доставчика за подмяна на части.

## Важна информация за безопасност

### ГАРАНЦИОННИ ЗАДЪЛЖЕНИЯ

Гаранционният срок започва да тече от датата на закупуване на стоките от продавача, упълномощен от Canyon. Дата на покупката е датата, посочена на касовата бележка или на товарителницата. По време на гаранционния период, ремонт, замяна или връщане на сумата на стоки се извършват по усмотрение на Canyon. За да получите гаранционни услуги, стоките се връщат на продавача, заедно с доказателство за покупката (касова бележка или товарителница). Допълнителна информация за използването и гаранцията можете да намерите на

уебсайт: <http://canyon.eu/warranty-terms/>

















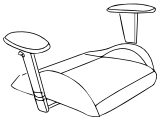

**Производител:** Asbisc Enterprises PLC, Cyprus, Limassol 4103. Diamond Court, 43 Kolonakiou Street. Agios Athanasios. <http://canyon.eu/>

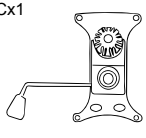
**Вносител:** АСБИС България ЕООД И.Н.: BG121655056 Адрес: София, бул. Искърско шосе 7, ТЦ Европа, сгр.3 Тел.: 02/4284111, [www.asbis.bg](http://www.asbis.bg)

Продуктът е в съответствие с изискванията на Директива 2015/863/ЕС (or other) Всички декларации може да изтеглите от уеб сайт <https://canyon.bg/sertifikati/> и/или <http://canyon.eu/certificates>, търсейки по модела на устройството.

## Balení obsahuje

### ➤ Díly:

Ax1 	Dx1 	Sx4 	J 
	Ex1 	Gx5 	Kx2  M5x8 mm
Bx1 	Fx1 	Hx10  M8x20 mm	Lx14 
Cx1 	R 	Ix4  M8x25 mm	Mx14 
	Q 	Ox4 	Nx1 
			Px1 

## Přehled produktů a technické specifikace

**Výplň:** originál pěna pro opěradlo, sedadlo  
za studenou tvarovanou pěnu

**Vnitřní konstrukce:** kov

**Tloušťka kovového rámu:** 1.5 mm

**Povrch sedáku:** Vysoce kvalitní ekologická kůže

**Polohovatelnost područek:** 3D

**Plynový mechanismus na nastavení výšky:** třída 4

**Mechanismus:** Top Gun

**Sklon opěradla:** 90-165°

**Možnost sklopení:** ne

**Polštář pod hlavu:** ano

**Bederní opěrka:** ano

**5 noh:** nylon

**Velikost koleček:** 60 mm

**Materiál koleček:** PU

**Maximální nosnost:** 150 kg/331 lb



164-190 cm



150 kg Max

## Upozornění:

- △ Předtím než začnete zařízení montovat, ujistěte se, že všechny díly jsou součástí balení a jsou v dobrém stavu!
- △ Pokud bude židle montována v zimním období, začnete s montáží po 2 hodinách v daném prostoru, abyste zajistili správnou funkci plynového mechanismu.
- △ Postupujte dle instrukcí dál.
- △ Odstraňte všechny plastové obaly ze součástí a obaly z plynového mechanismu.
- △ Aby nedošlo k poškození šroubů a celkovému poškození stoličky, nechte šrouby povolené a neutahuje je, dokud nejsou všechny na správném místě.
- △ Šrouby následně utáhněte, ale ne víc jak je potřeba, abyste nepoškodili závit.
- △ Použitím nesprávných šroubů může dojít k trvalému poškození jednotlivých částí židle.
- △ Nepřetěžujte židli. Dodržujte dle informací maximální nosnost židle.
- △ Pokud je na povrchu židle skvrna, naneste na měkký ručník čisticí prostředek a otřete skvrnu. Nepoužívejte čisticí prostředek přímo na židli.

## Návod

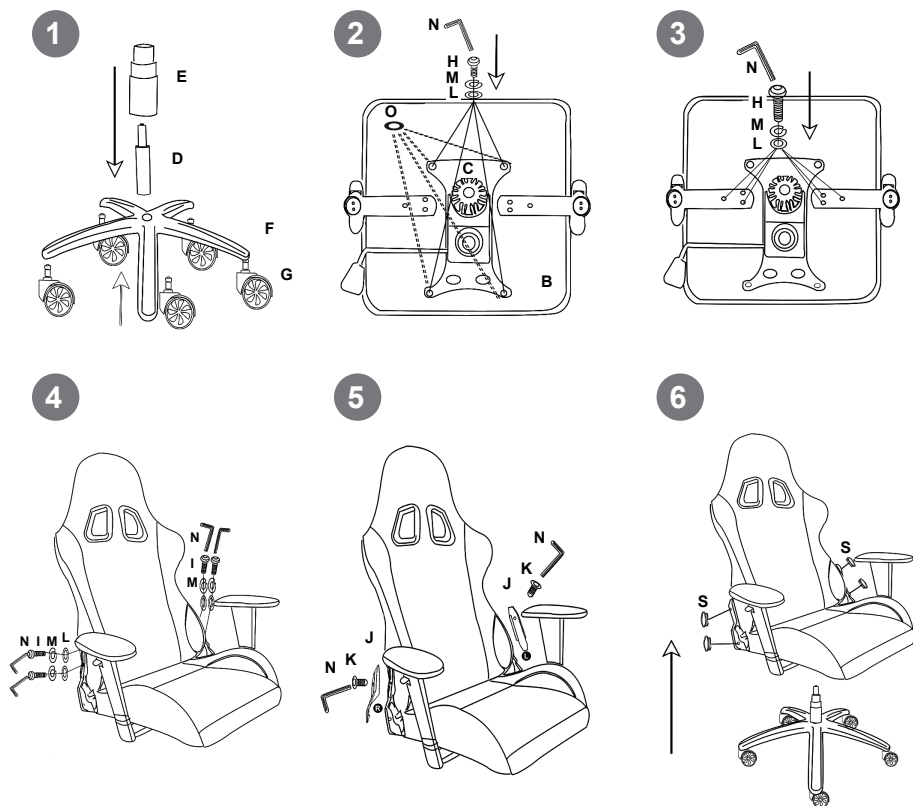

Aby se zabránilo možnému pískání, doporučujeme zajistit plastové O-kroužky mezi sedlem **B** a mechanismem **C** a zajistit je šrouby.

Pro pohodlnější montáž sedadel doporučujeme použít další šroubovák – P



## Nastavení polohy



## Odstránění problému

### Když:

- Když nesprávně funguje nebo přestal fungovat plynový mechanismus;
- Když nefunguje jakákoliv páka;
- Před použitím židle zjistěte, zda je některá část poškozená;
- Zjistěte, zda nechybí nějaká část v balení;

Obráťte se na dodavatele, aby vám vyměnil díly

### Když:

- Když kolečka nejsou správně upevněná na 5-ti hvězdicovém podstavci;
- Opěradlo není v správné poloze;
- Sedadlo židle je pokroucené nebo prasklé;
- Pokud jsou mezi mechanismem a kovovým rámem slyšet zvuky, zkontrolujte jestli jsou pevně utažené šrouby. Zvuky by měly zmizet, pokud jsou šrouby utaženy.

Pokuste se znovu sestavit židli dle instrukcí. Pokud se to nepovede, obraťte se na svého dodavatele, aby vyměnil díly.

## Důležité informace o záruce

### Záruční doba















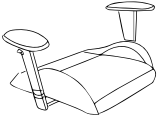

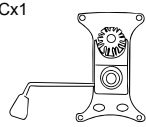

Záruční doba počíná datem nákupu produktu od autorizovaného prodejce produktů Canyon. Datum nákupu je uvedeno na účtence nebo dodacím listu. O opravě, výměně nebo vrácení peněz rozhoduje společnost Pro uplatnění záruky je nutné produkt vrátit na místo nákupu společně s důkazem o nákupu (účtenka nebo dodací list). Další informace ohledně používání a podmínkách záruky jsou dostupné na stránce: <http://canyon.eu/warranty-terms/>

**Výrobce:** Asbisc Enterprises PLC, Cyprus, Limassol 4103. Diamond Court, 43 Kolonakiou Street. Agios Athanasios. <http://canyon.eu/>

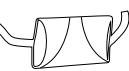
**Dovozce:** ASBIS CZ spol. s r.o. Obchodní 103, 251 01 Čestlice, Praha - východ +420 272 117 111 [www.asbis.cz](http://www.asbis.cz)

## Pakendi sisu:

### ► Detailid:

Ax1 	Dx1 	Sx4 	J 
Bx1 	Ex1 	Gx5 	Kx2  M5x8 mm
Cx1 	Fx1 	Hx10  M8x20 mm	Lx14 
R 	Q 	Ix4  M8x25 mm	Mx14 
			Nx1 
			Ox4 
			Px1 

## Seadme ülevaade ja tehnilised andmed

**Vahmaterjali tüüp:** kõrge tihedusega

vahust seljatugi ja PU vahust iste

**Sisemine raam:** metall

**Metallraami paksus:** 1,5 mm

**Kattmaterjal:** kõrgkvaliteetne ökonahk

**Käetoed:** 3D

**Gaasitõstuk:** 4. kategooria

**Kiikemehhanism:** Top Gun

**Reguleeritav seljatoe**

**kaldenurk:** 90–165°

**Kalde lukustus:** puudub

**Peatoe padi:** jah

**Nimmepadi:** jah

**5-haruline jalarist:** nailon

**Rataste suurus:** 60 mm

**Rataste materjal:** PU

**Kasutaja maksimaalne**

**kaal:** 150 kg/331 naela



164-190 cm



150 kg Max

## Tähelepanu:

- △ Veenduge enne tooli kokkupanemist, et kõik detailid oleksid olemas ja heas seisukorras!
- △ Kui tool toimetatakse kohale külmal aastaajal, soovitame selle kokkupanemisega oodata 2 tundi, et oleks tagatud gaasitõstuki stabiilne toimimine.
- △ Järgige juhendit järk-järgult.
- △ Plakkaas tuleb enne tooli kokkupanemist gaasitõstukist eraldada.
- △ Selleks, et augud ei läheks nihkesse, jätke kruvid lödvaks ning ärge keerake neid kinni enne, kui kõik kruvid on omal kohal.
- △ Ärge kruvisid üle pingutage ega jõuga keerake, sest need võivad murduda, kahjustada või keere nii kruvidel kui kruviaukudel.
- △ Detailil vale suurusega kruvide kasutamine võib kahjustada nii kruvi kui detaili.
- △ Ärge koormake tooli üle. Teavet maksimaalse koormuse kohta leiate tehnilistest andmetest.
- △ Kui tooli pindadel esineb plekke, kandke pehmele rätile veidi puhastusvahendit ja hõõruge plekid välja. Ärge kandke puhastusvahendit otse toolile.

## Juhend

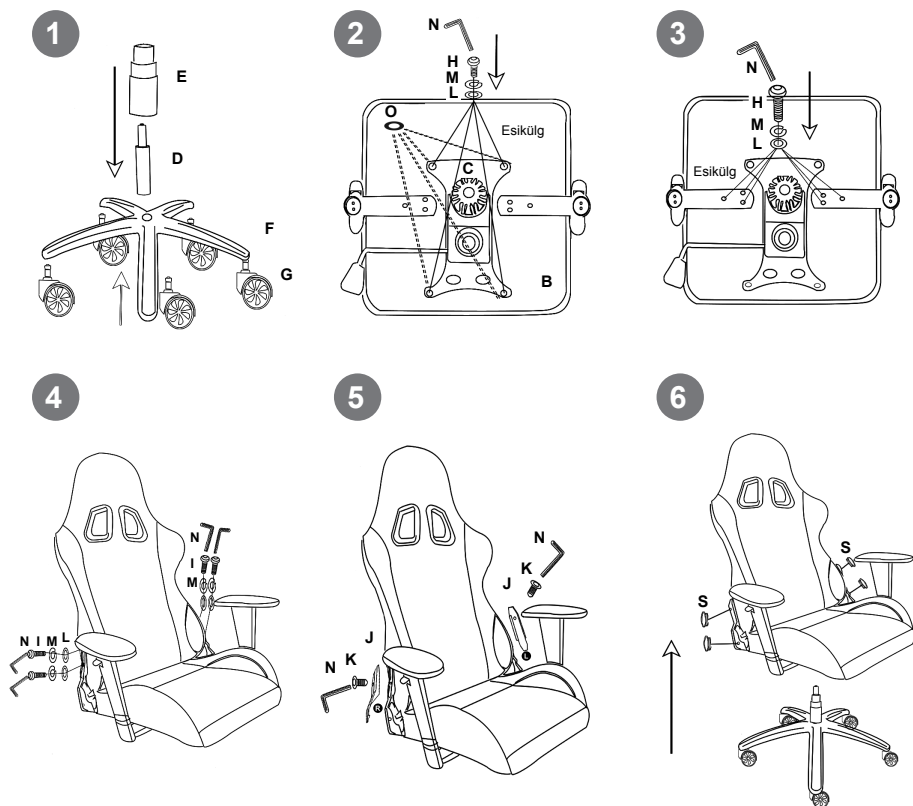

Selleks, et vältida võimalikku kriikumist või naksumist, soovitame kindlasti paigaldada plastikust O-rõngad tooli kasutusjuhendis oleval pildil näidatud asukoha **B** ja mehhanism **C** vahele ning kinnitage need pollidega.

Kokkumonteerimise lihtsustamiseks kasutage ka lisakruvikeerajat - **P**.

## Asendi seadmine



## Tõrke korral

### Kui:

- Gaasitõstuk ei toimi korralikult või on lakanud üldse toimimast;
  - Mõni kangidest ei toimi;
  - Tuvastate enne tooli kasutamist, et mõni detail on katki või kahjustunud;
  - Tuvastate, et mõni detail on pakendi sisu nimekirjast puudu;
- Võtke ühendust tarnijaga seoses detaili väljavahetamisega

### Kui:

- Rattad ei kinnitu 5-harulisele alusele;
- Seljatugi ei lukustu seatud asendisse;
- Tooli iste on viltu või kriuksub;
- Kui mehhanismi ja metallraami vahel on müra, kontrollige, kas kruvid on tihedalt kinni. Kruvide pingutamisel peaks müra kaduma.

Püüdke tool uuesti kokku panna, järgides juhendit järk-järgult. Kui see ei aita, võtke ühendust tarnijaga seoses detaili väljavahetamisega

## Oluline ohutusteave

### GARANTIINGIMUSED















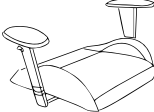

Garantiiperiood algab kuupäevast, mil kaup osteti Canyonilt poolt volitatud Müüjalt. Ostukuupäev on Teie müügitšekil või saatelehel märgitud kuupäev. Garantiiperioodi kestel toimub toote parandamine, väljavahetamine või raha tagasimaksmine Canyonil äranägemise järgi. Garantiiteenuse saamiseks tagastatakse kaup Müüjale ostmiskohta koos ostutõendiga (müügitšekk või saateleht). Lisateavet kasutuse ja garantii kohta leiate veebiaadressilt: <http://canyon.eu/warranty-terms/>

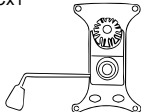
**Tootja:** Asbisc Enterprises PLC, Kiproos, Limassol 4103. Diamond Court, Kolonakiou tn 43. Agios Athanasios. <http://canyon.eu/>

**Maaletooja:** SIA „ASBIS LV”; Latvija, Rīga, Bauskas street 20, LV-1004; Tel.: +371 66047820, [www.asbis.lv](http://www.asbis.lv)

## Қаптаманың ішіндегісі:

### ➤ Бөлшектері:

Ax1 	Dx1  Ex1 	Sx4 	J 
Bx1 	Fx1 	Gx5 	Kx2  M5x8 mm Lx14 
Cx1 	R  Q 	Hx10  M8x20 mm	Mx14  Nx1 
		Ix4  M8x25 mm	Ox4  Px1 

## Құрылғыға шолу және техникалық спецификациялар

**Поролонның түрі:** Арқалыққа арналған түпнұсқалық поролон және отырғышқа арналған суық тығыздау жолымен алынған поролон

**Ішкі рама:** Металл

**Металл раманың жуандығы:** 1.5 мм

**Жабынның материалы:** Жоғары сапалы

экологиялық былғары

**Шынтақ таяныштар:** 3D

**Газлифт:** 4-ші класс

**Механизм:** Top Gun

**Арқалықты реттеу бұрышы:** 90-165°

**Еңкейтуді орнықтырғыш:** Жоқ

**Бас сүйегіштің көпшігі:** Иә

**Белге арналған көпшік:** Иә

**Бес ұшты база:** Нейлон

**Дөңгелекшелердің мөлшері:** 60 мм

**Дөңгелекшелердің материалы:**

Полиуретан

**Пайдаланушының ең жоғары салмағы:**

150 кг/331 фунт



164-190 cm



150 kg Max

## Назар аударыңыз:

- △ Құрастыруды бастаудан бұрын, барлық бөлшектердің орнында бар және олардың жай-күйі жақсы екеніне көз жеткізіңіз!
- △ Егер кресло жылдың суық мезгілінде жеткізілсе, құрастыруды 2 сағаттан соң бастау керек, бұл газлифттің тұрақты жұмысына кепіл болады.
- △ Адымдар бойынша нұсқаулықтарды ұстаныңыз.
- △ Креслоны құрастырудың алдында, пластик стакан мен газлифтті бөлектеу керек.
- △ Теңгерімнің бұзылуынан сақтану үшін, бұрандалардың барлығы өз орындарында болмайынша, оларды ақырына дейін қатайтып тартпаңыз.
- △ Бұрандаларды шамадан тыс қатайтып тартпаңыз және оларға күш салмаңыз, өйткені бұл ойықтардың бұрандамасын сындыруы, кетіруі немесе бүлдіруі мүмкін.
- △ Қандай да бір бөлшекте мөлшері дұрыс емес винттерді пайдалану винттің немесе бөлшектің бүлінуіне әкеліп соғуы мүмкін.
- △ Креслоға шамадан тыс жүктеме түсірмеңіз. Максималды жүктеме туралы ақпаратты техникалық спецификациялардан қараңыз.
- △ Егер креслоның бетінде қандай да бір дақтар бар болса, жұмсақ шүберекке аздаған полироль жағыңыз да, дақтарды түгелдей кеткенше сүртіңіз. Полирольді креслоның өзіне жақпаңыз.

## Нұсқаулық

1

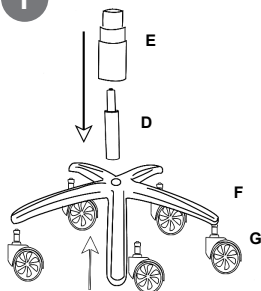

2

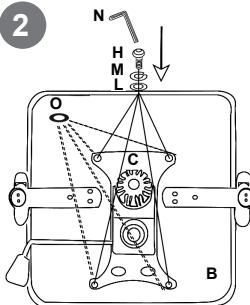

3

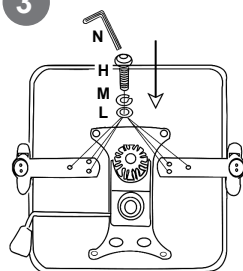

4

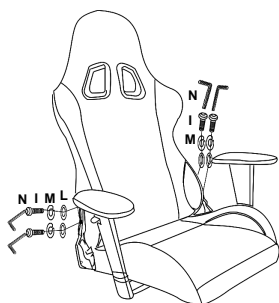

5

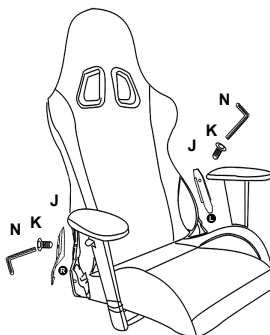

6

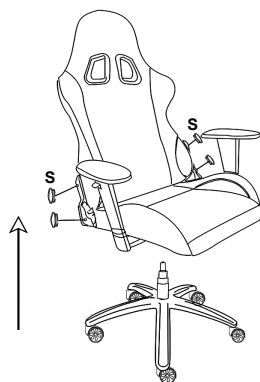

Мүмкін сықыр пайда болмас үшін, орындық **В** және механизм **С** арасындағы пластикалық **О** – сақиналарды болттармен қатыруға кеңес береміз

Орындықтарды ыңғайлы жинау үшін қосымша **Р** бұрағышпен қолдануға кеңес береміз

## Қалпын реттеу



KZ

## Ақаулықтарды анықтау және жою

### Егер:

- Газлифт дұрыс жұмыс істемесе, немесе жұмыс істеуін мүлдем қойса;
  - Қандай да бір иінтірек жұмыс істемесе;
  - Қандай да бір бөлшектің креслоны пайдалануға дейін сынғанын немесе бүлінгенін анықтасаңыз;
  - Қаптаманың ішіндегісінің тізбесінен қандай да бір бөлшектің жоқ екенін анықтасаңыз;
- Жеткізуші ауыстыратын бөлшекті беруі үшін, оған хабарласыңыз.

### Егер:

- Дөңгелекшелер бес ұшты базада бекітілмеген болса
- Арқалық берілген позицияда орнықтырылмаса
- Креслоның отырғышы қисайған немесе сықырлайтын болса

Адымдар бойынша нұсқаулықты ұстана отырып, креслоны қайтадан құрастырып көріңіз. Егер оның пайдасы болмаса, ауыстыратын бөлшекті беруі үшін, жеткізушіге жүгініңіз.

## Қауіпсіздік туралы маңызды ақпарат

### КЕПІЛДІК МІНДЕТТЕМЕЛЕР















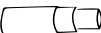

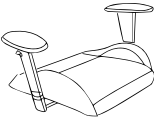
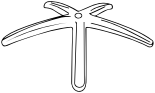
Кепілдік кезеңі тауар Canyon компаниясымен уәкілеттік берілген Сатушыдан сатып алынған күннен басталады. Сатып алыну күні – сіздің чекте немесе жүкқұжатта көрсетілген күн. Кепілдік кезеңінің ішінде жөндеу, ауыстыру немесе тауарлар үшін төлемді қайтару Canyon компаниясының қалауы бойынша жүзеге асырылады. Кепілдік қызмет көрсету үшін, тауар сатып алынған жері бойынша, сатып алудың дәлелдемесімен (чек немесе жүкқұжат) бірге Сатушыға қайтарулуға тиіс. Кепілдік тауарды тұтынушы сатып алған сәттен бастап 1 жыл қолданылады. Пайдалану және кепілдік туралы қосымша ақпаратты келесі веб-сайттан табуға болады: <http://canyon.eu/warranty-terms/>

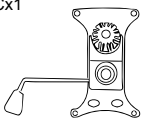
**Өндіруші:** Asbisc Enterprises PLC, Cyprus, Limassol 4103. Diamond Court, 43 Kolonakiou Street. Agios Athanasios. <http://canyon.eu/>

**Шағымдарды қабылдайтын заңды тұлға, Қазақстандағы импорттаушы:** ЖШС «Асбис Қазақстан» /Поставщик-Юр. лицо, принимающее претензии в РК, импортёр в Казахстане: ТОО «Асбис Казахстан» 050018 г. Алматы, ул. Тюлькубасская 2. Тел./тел.: +7 (727) 383-52-25.

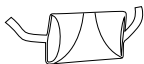
## Continutul pachetului:

### ► Componente:

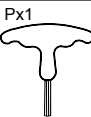
Ax1 	Dx1 	Sx4 	J 
	Ex1 		Kx2  M5x8 mm
Bx1 	Fx1 	Gx5 	Lx14 
Cx1 	R 	Hx10  M8x20 mm	Mx14 
	Q 	Ix4  M8x25 mm	Nx1 
		Ox4 	Px1 

## Prezentare dispozitiv si specificatii tehnice

**Tip spuma:** Spuma originala pentru spate și spuma formata la rece pentru scaun

**Interior:** Metal

**Grosime rama metal:** 1.5mm

**Material exterior:** Piele Eco de super calitate

**Cotiere:** 3D

**Lift Gaz:** Clasa 4

**Mecanism:** Top Gun

**Spatar reglabil:** 90-165°

**Blocare Inclinare:** Nu

**Perna tetiera:** Da

**Perna lombara:** Da

**Baza 5 stele:** Nylon

**Dimensiune Maxima Roti:** 60mm

**Material Roti:** PU

**Greutate maxima:** 150 kg/331 lb



164-190 cm



150 kg Max



## Atentie:

- △ Inainte de a incepe asamblarea, asigurati-va ca aveti toate piesele si acestea sunt in conditie buna!
- △ Daca scaunul este livrat in anotimpul rece, va rugam sa incepeti asamblarea dupa 2 ore de cand ajungeti la domiciliu.
- △ Urmati instructiunile gradual.
- △ Cutia de plastic și ascensorul de gaz trebuie separate inainte de asamblarea scaunului..
- △ Pentru a evita alunecările necorespunzătoare, lasati șuruburile libere si nu le strângeți pana cand nu sunt fixate in locurile lor.
- △ Nu strangeti prea tare si nu fortati suruburile, deoarece acestea se pot sparge sau deteriora definitiv.
- △ Utilizarea unor suruburi de dimensiuni greșite poate duce la deteriorarea șurubului sau a piesei.
- △ Nu supraincarcati scaunul.Consultati informatiile despre greutatea maxima din specificatiile tehnice.
- △ Daca sunt pete pe suprafata scaunului, lustruiti-l cu o tesatura moale si frecati. Nu aplicati solutie direct pe scaun

## Instructiuni

1

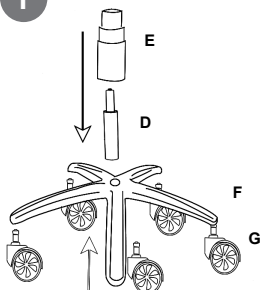

2

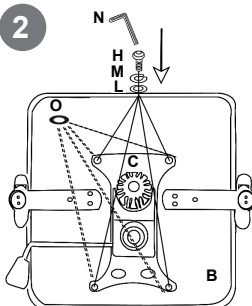

3

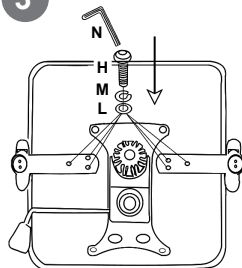

4

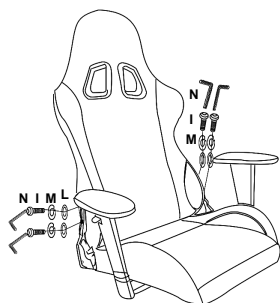

5

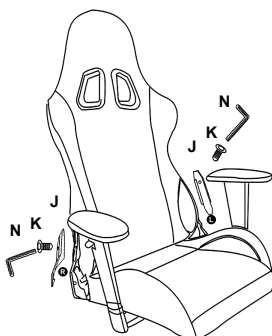

6

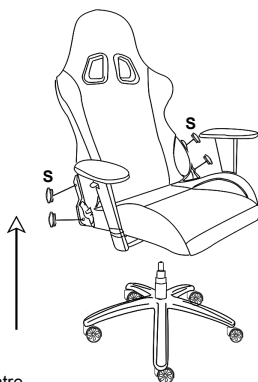

Pentru a preveni posibila scârțâire, vă recomandăm să fixați inelele din plastic **O** între scaunul **B** și mecanismul **C**, fixându-le cu șuruburi  
Pentru o montare mai convenabilă a scaunelor, vă recomandăm să utilizați șurubelnița suplimentară – **P**

## Setare pozitie



## Depanare

### Daca:

- Liftul de gaz nu functioneaza corect sau nu functioneaza deloc;
  - Parghiile nu functioneaza;
  - Componentele scaunului nu sunt rupte sau deteriorate;
  - Verificati daca lipsesc piese din pachet;
- Contactati furnizorul pentru inlocuirea pieselor

### Daca:

- Rotile nu se fixeaza in baza de 5 stele.
- Spatarul nu se fixeaza in pozitia setata
- Scaunul este inclinat sau scartaie
- Dacă există zgomot între mecanism și cadrul metalic, verificați dacă șuruburile sunt strânse. Zgomotul ar trebui să dispară dacă șuruburile sunt strânse.

Incercati sa asamblati scaunul urmand gradual instructiunile. Daca acest lucru nu va este de ajutor, va rugam sa contactati furnizorul pentru inlocuirea pieselor.

## Informatii importante de siguranta

### INFORMATII GARANTIE









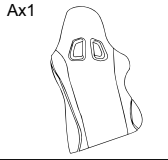
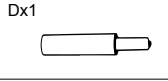
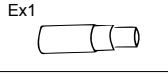

Perioada de garantie incepe de la data achizitionarii bunurilor de la vanzatorii autorizati Canyon. Data achizitiei este indicata pe factura sau chitanta. In timpul perioadei de garantie, orice reparatie, inlocuire sau returnare bani se face doar cu acordul Canyon. Pentru a beneficia de garantie, produsele trebuie returnate catre vanzator impreun cu dovada platii (chitanta sau factura). Informatii suplimentare despre garantie puteti gasi pe website: <http://canyon.eu/warranty-terms/>

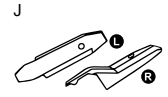
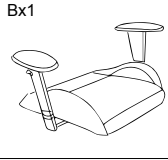
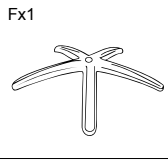
**Producator:** Asbisc Enterprises PLC, Cyprus, Limassol 4103. Diamond Court, 43 Kolonakiou Street. Agios Athanasios. <http://canyon.eu/>

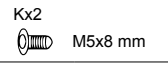
**Importator:** ASBIS Romania SRL Splaiul Independentei 319 Sector 6 Bucuresti 062650 Romania  
Tel. +40 21 337 1099 [www.asbis.ro](http://www.asbis.ro)

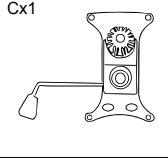
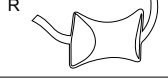
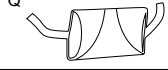
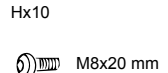
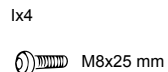
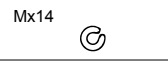
## Содержание упаковки:

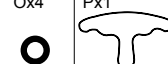
### Детали:

Ax1 	Dx1  Ex1 	Sx4 	J 
Bx1 	Fx1 	Gx5 	Kx2  M5x8 mm Lx14 
Cx1 	R  Q 	Hx10  M8x20 mm Ix4  M8x25 mm	Mx14  Nx1 
			Ox4  Px1 

## Обзор кресла и технические характеристики:

**Тип наполнителя:** Пена высокой

плотности в спинке и холодная  
формованная пена в сидении

**Каркас кресла:** Металл высокой  
прочности

**Толщина металлической  
рамки:** 1.5 мм

**Материал обивки:** Высококачественная  
эко-кожа

**Положение подлокотников:** 3D (Вверх  
и вниз + изменение угла + вперед-назад)

**Регулировка высоты сиденья:**

Газовый лифт 4-го класса

**Механизм:** Top Gun

**Угол наклона спинки:** 90°-165°

**Подушка-подголовник:** Есть

**Подушка под поясницу:** Есть

**Основание:** Нейлоновая

5-ти конечная звезда

**Размер роликовых колесиков:** 60 мм

**Материал роликовых колесиков:**

Полиуретан

**Максимальная нагрузка кресла:** 150 кг  
/ 331 фунтов



164-190 см



150 кг Макс.

## Внимание:

- △ Перед началом сборки убедитесь, что все детали в комплекте и находятся в исправном состоянии!
- △ Для обеспечения стабильной работы газового лифта, начинайте собирать кресло не ранее, чем через 2 часа после доставки, если кресло Вам будет доставлено в холодную пору года.
- △ Собирайте кресло последовательно, выполняя каждый пункт инструкции.
- △ Перед сборкой кресла, убедитесь, что газ лифт и его пластиковый чехол находятся раздельно.
- △ Чтобы избежать смещения элементов, подтяните все болты до конца, только когда все кресло будет правильно собрано полностью.
- △ Чтобы избежать поломку деталей или повреждение резьбы, не перетягивайте болты.
- △ Для соединения деталей, используйте только те болты и гайки, которые указаны в инструкции по сборке. Болты неправильных размеров, могут привести к повреждению болта или детали.
- △ Кресло предназначено для пользователей, вес которых, не превышает максимально заявленную нагрузку на кресло в технических характеристиках.
- △ Для очистки кресел от возможных пятен или во время профилактической уборки кресла, нанесите небольшое количество моющего средства на мягкое полотенце и протрите загрязненные места. Не наносите моющие средства непосредственно на кресло!

## Инструкция

1

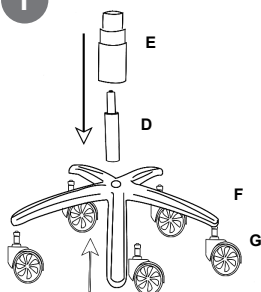

2

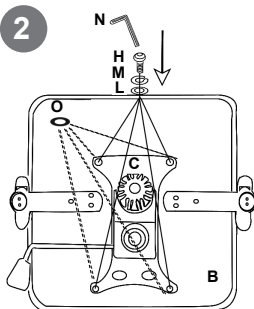

3

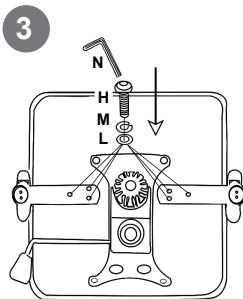

4

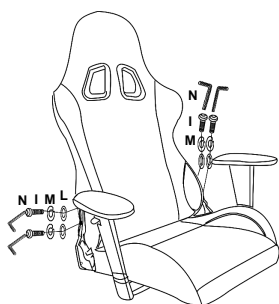

5

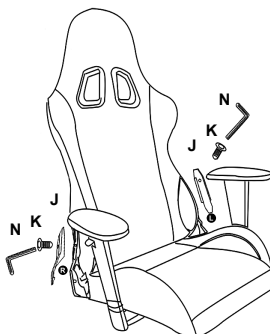

6

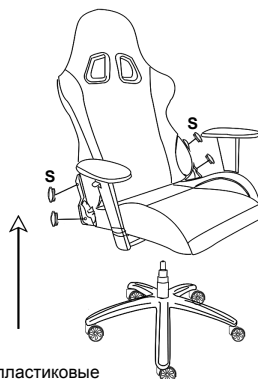

Для предотвращения возможного скрипа, мы рекомендуем Вам зафиксировать пластиковые кольца **О** между сидением **В** и механизмом **С**, закрепив болтами

Для более удобной сборки кресел, рекомендуем Вам использовать дополнительную отвертку - **P**

## Регулировка положений в кресле



RU

## Возможные проблемы

### Если:

- Газовый лифт не работает должным образом или кресло не меняет свое положение по высоте;
- Любой рычаг или кнопка не работает;
- Во время распаковки обнаружили, что какая-либо деталь сломана или повреждена еще до сборки кресла;
- Во время распаковки обнаружили, что какая-либо деталь из списка комплекта поставки отсутствует

Пожалуйста, свяжитесь с продавцом для замены поврежденной или допоставки отсутствующей детали

### Если:

- Роликовые колеса не фиксируются в 5-ти конечном основании;
- Спинка кресла не фиксируется в заданном положении (если это предусмотрено конструкцией кресла);
- Сиденье кресла перекошено
- В случае возникновения скрипа между механизмом и металлическим каркасом - убедитесь, что винты плотно закручены

Попробуйте разобрать и собрать кресло снова, следуя вложенной инструкции по сборке. В случае, если это не поможет решить проблему – свяжитесь с продавцом для замены детали.

## Важная информация

### ГАРАНТИЙНЫЕ ОБЯЗАТЕЛЬСТВА

















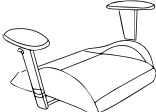

Гарантийный срок исчисляется со дня покупки товара у авторизованного Продавца Canyon. За дату покупки принимается дата, указанная на Вашем товарном чеке или же на транспортной накладной. В течение гарантийного периода ремонт, замена либо возврат средств за покупку производится на усмотрение Canyon. Для предоставления гарантийного обслуживания товар должен быть возвращен Продавцу на место покупки вместе с доказательством покупки (чек или транспортная накладная). Срок службы 1 год. Дополнительная информация об использовании и гарантии доступна на сайте <http://canyon.ru/usloviya-garantii/>

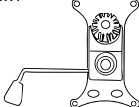
**Производитель:** Asbisc Enterprises PLC, Кипр, Лимассол 4103, Даймонд Корт, ул. Колонакиу 43, Агиос Атанасиос. <http://canyon.ru>

**Импортер в Российской Федерации:** ООО «АСБИС», 129515, г. Москва, ул. Академика Королева, дом 13 стр. 1, тел. +7 495 775 06 41.

## Pakovanje sadrži:

### ► Delovi:

Ax1 	Dx1 	Sx4 	J 
	Ex1 	Gx5 	Kx2 M5x8 mm 
Bx1 	Fx1 	Hx10  M8x20 mm	Lx14 
Cx1 	R 	Ix4  M8x25 mm	Mx14 
	Q 	Ox4 	Nx1 
			Px1 

## Pregled proizvoda i tehnička specifikacija:

**Vrsta pene:** Originalna pena za leđa i hladna oblikovana pena za sedište

**Unutrašnji ram:** metal

**Debljina unutrašnjeg rama:** 1,5 mm

**Spoljašnji materijal:** Visokokvalitetna PU eko koža

**Nasloni za ruke:** 3D

**Gasni mehanizam:** CLASS-4

**Mehanizam:** Top Gun

**Podesivi ugao naslona:** 90° - 165°

**Jastuk za glavu:** Da

**Jastuk za leđa:** Da

**Petokraka baza:** Plastika

**Veličina točkova:** 60 mm

**Materijal točkova:** PU

**Maksimalna težina korisnika:**

150 kg / 331 lb



164-190 cm



150 kg Max

## Upozorenje:

- △ Pre nego što počnete sa sastavljanjem proveriti da li su svi delovi isporučeni i u dobrom stanju.
- △ Ukoliko je stolica isporučena u hladnim vremenskim uslovima započnite sastavljanje 2 sata kasnije da biste obezbedili pravilan rad gasnog mehanizma za podizanje.
- △ Pratite uputstvo postepeno.
- △ Plastična posuda i mehanizam za podizanje moraju biti rastavljeni pre sastavljanja stolice.
- △ Da biste izbegli nepravilno poravnavanje, ostavite šrafove labavim i nemojte ih zatezati dok svi ne budu na svojim mestima.
- △ Nemojte previše zatezati i forsirati šrafove da se ne bi polomili ili oštetili navoji u rupama.
- △ Korišćenje pogrešnih šrafova na pogrešnim mestima može da rezultira oštećenjem šrafa ili dela stolice.
- △ Ne preopterećujte stolicu. Pogledajte informaciju o maksimalnoj težini u tehničkoj specifikaciji.
- △ Ukoliko postoje mrlje na površini stolice, naneti sredstvo za čišćenje na mekanu krpu i trljati mrlju dok ne nestane. Ne nanositi sredstvo za čišćenje direktno na stolicu.

## Instrukcije:

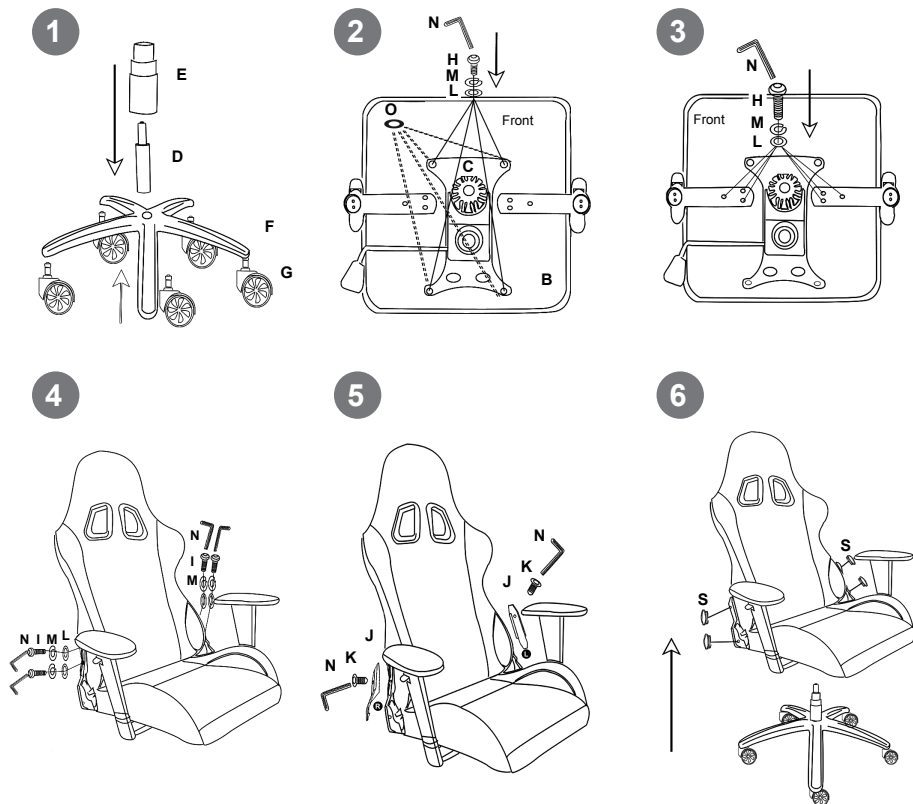

Da biste sprečili moguće škripanje, preporučujemo da obezbedite plastični **O** prsten između sedišta **B** i mehanizma **C**, obezbeđujući ih rezom.

Za što lakše sastavljanje stolice, preporučujemo da koristite dodatni šrafciiger - **P**

## Nameštanje pozicija



## Mogući problemi

### Ako:

- Gasni mehanizam ne radi kako treba ili je prestao sa radom
  - Bilo koja poluga ne radi
  - Otkrijete da je bilo koji deo polomljen ili oštećen pre korišćenja stolice
  - Otkrijete da u pakovanju nedostaje neki deo sa liste delova
- Molimo vas da kontaktirate dobavljača radi zamene dela

### Ako:

- Točkici nisu fiksirani za petokrako postolje
- Naslon za leđa nije fiksiran u postavljenom položaju
- Sedište škripi
- Ako postoji zvuk između mehanizma i metalnog okvira, proverite da li su svi šrafovi zategnuti. Zvuk bi trebalo da nestane ako su šrafovi zategnuti.

Molimo ponovo postepeno sastavite stolicu prema uputstvu. Ako ovo ne pomogne, kontaktirajte dobavljača radi zamene dela.

## Važne sigurnosne informacije

### Garantni uslovi











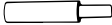

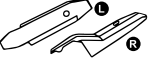

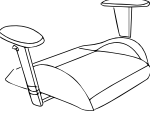

Garantni period počinje od datuma kupovine robe od prodavca ovlašćenog od strane Canyon-a. Datum kupovine je datum naznačen na vašem računu ili otpremnici. Tokom garantnog perioda, popravka, zamena ili refundiranje novca se obavlja po pravilima kompanije Canyon. Da biste ostvarili pravo na reklamaciju, robu treba vratiti prodavcu na mesto kupovine zajedno sa dokazom o kupovini (račun ili otpremnica). Dodatne informacije o korišćenju i garanciji su dostupne na sajtu: <http://canyon.eu/warranty-terms/>

**Proizvođač:** Asbisc Enterprises PLC, Cyprus, Limassol 4103. Diamond Court, 43 Kolonakiou Street. Agios Athanasios. <http://canyon.eu/>

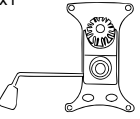

## Obsah balenia:

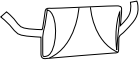
### ► Dielce:

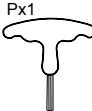
Ax1 	Dx1 	Sx4 	J 
	Ex1 	Gx5 	Kx2  M5x8 mm
Bx1 	Fx1 	Hx10  M8x20 mm	Lx14 
Cx1 	R 	Ix4  M8x25 mm	Mx14 
	Q 	Ox4 	Nx1 
			Px1 

## Popis zariadenia a technické parametre

**Typ peny:** Originálna pena pre operadlo a pena tvarovaná za studena pre sedadlo

**Vnútrotný rám:** Kov

**Hrúbka kovového rámu:** 1,5 mm

**Povrchový materiál:** Kvalitná ekologická koža

**Opieryky na ramená:** 3D

**Plynový piest:** Trieda 4

**Mechanizmus:** Top Gun

**Nastaviteľný uhol operadla chrbta:** 90 - 165°

**Zablokovanie sklonu:** Nie

**Vankúšová opierka hlavy:** Áno

**Bedrový vankúš:** Áno

**Hviezdicová základňa:** Nylon

**Priemer koliesok:** 60 mm

**Materiál koliesok:** Polyuretán

**Maximálna hmotnosť používateľa:** 150 kg



164 – 190 cm



Max. 150 kg

## Výstraha:

- △ Pred začatím montáže skontrolujte, či boli v balení všetky diely a či sú v dobrom stave!
- △ Keď bolo kreslo dodané v chladnom období, v záujme zaistenia správneho fungovania plynového piesta začnite s montážou až po 2 hodinách.
- △ Postupujte podľa jednotlivých pokynov.
- △ Pred montážou kresla treba plastový vrchnák oddeliť od plynového piesta.
- △ Aby ste predišli nezrovnalostiam, skrutky ponechajte uvoľnené a nezaťahujte ich dovtedy, pokiaľ sa nebudú všetky nachádzať na zodpovedajúcich miestach.
- △ Skrutky nezaťahujte nadmerne alebo násilím. Mohlo by dôjsť k prasknutiu, strhnutiu alebo poškodeniu závitov či otvorov.
- △ Pri použití skrutiek s nesprávnymi rozmermi môže dôjsť k poškodeniu skrutky alebo dielca.
- △ Kreslo nepreťažujte. Informácie o maximálnom zaťažení sú uvedené v technických parametroch.
- △ Ak sú na povrchu kresla škvŕny, na mäkký uterák naneste čistiaci prostriedok a súchajte ich dovtedy, pokiaľ nezmiznú. Čistiaci prostriedok nenanášajte priamo na kreslo.

## Pokyny

1

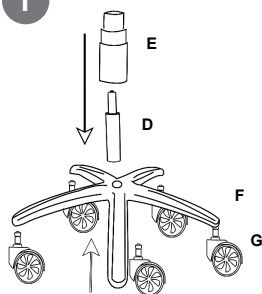

2

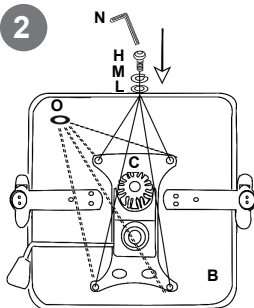

3

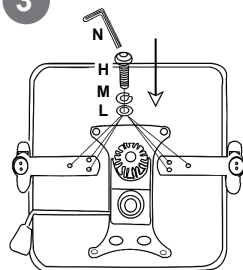

4

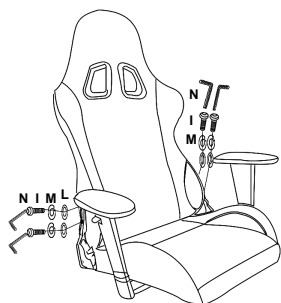

5

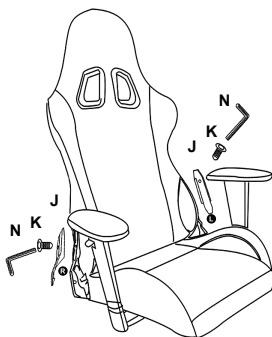

6

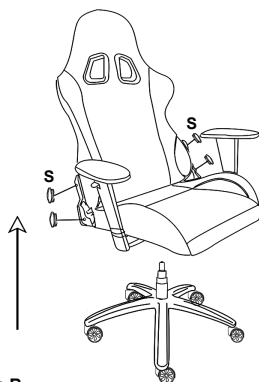

Aby ste predišli možnému pískaniu, odporúčame medzi sedadlo **O** a mechanizmus **B** osadiť plastové krúžky **C** a zaistiť ich skrutkami.

Pre pohodlnejšiu montáž sedadiel odporúčame použiť doplnkový skrutkovač – **P**.

## Nastavenie polohy



## Riešenie problémov

### Ak nastane niektorý z nasledujúcich problémov:

- plynový piest nefunguje správne alebo prestal fungovať úplne,
  - nefunguje niektorá z páčok,
  - pred používaním kresla bolo zistené, že niektorý z dielcov je zlomený alebo poškodený,
  - bolo zistené, že z obsahu balenia chýba niektorý dielce,
- obráťte sa na dodávateľa a požiadajte o výmenu dielca.

### Ak nastane niektorý z nasledujúcich problémov:

- kolieska nie sú upevnené do hviezdicovej základne,
  - operadlo chrbta nedrží v nastavenej polohe,
  - sedadlo kresla je naklonené alebo škrípe,
  - Ak z miesta kontaktu medzi mechanizmom a kovovým rámom vychádzajú zvuky, skontrolujte, či sú skrutky pevne utiahnuté. Po dotiahnutí skrutiek by tieto zvuky mali prestať.
- pokúste sa kreslo znova zložiť postupne podľa pokynov. Ak to nepomôže, obráťte sa na dodávateľa a požiadajte o výmenu dielca.

## Dôležité bezpečnostné informácie

### ZÁRUČNÉ PODMIENKY















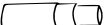
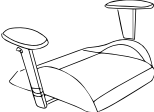

Záručná doba začína plynúť dňom zakúpenia tovaru od autorizovaného predajcu značky Canyon. Za deň zakúpenia sa považuje dátum uvedený na pokladničnom bloku alebo faktúre. Počas záručnej doby môže spoločnosť Canyon na základe vlastného uváženia zariadenie opraviť, vymeniť alebo vrátiť zaň peniaze. Pri uplatnení záruky musí byť tovar vrátený predajcovi spolu s dokladom o kúpe (pokladničným blokom alebo faktúrou). Ďalšie informácie o používaní a záruke sú dostupné na tejto webovej stránke: <http://canyon.sk/prehlaskenia-o-zaruke/>

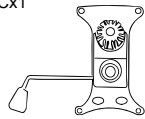
**Výrobca:** Asbisc Enterprises PLC, Cyprus, Limassol 4103. Diamond Court, 43 Kolonakiou Street. Agios Athanasios. <http://canyon.sk/>

**Importér/distribútor pre SR:** ASBIS SK spol. s r.o., Tuhovská 33, 831 06 Bratislava, tel: +421-2-32165111

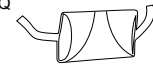
## Sadržaj pakiranja:

### ➤ Dijelovi:

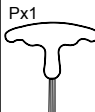
Ax1 	Dx1 	Sx4 	J 
	Ex1 		
Bx1 	Fx1 	Gx5 	Kx2  M5x8 mm
			Lx14 
Cx1 	R 	Hx10  M8x20 mm	Mx14 
	Q 	Ix4  M8x25 mm	Nx1 
			Ox4 
			Px1 

## Tehničke specifikacije:

**Vrsta pjene:** Izvorna pjena za naslon i hladno oblikovana pjena za sjedalo

**Unutarnji okvir:** metal

**Debljina metalnog okvira:**  
1,5 mm

**Površinski materijal:** visoko kvalitetna PU eko-koža

**Nasloni za ruke:** 3D

**Dizanje plina:** CLASS-4

**Mehanizam:** Top Gun

**Podesivi kut naslona sjedala:**  
90°-165°

**Naslon za glavu:** Da

**Lumbalni jastuk:** Da

**Baza:** najlon

**Veličina kotača:** 60 mm

**Keramički kotačići:** PU

**Maksimalna težina korisnika:**  
150 kg

**Maksimalna visina korisnika:**  
164-190 cm



164 – 190 cm



Max. 150 kg

## Pažnja:

- △ Prije početka montaže provjerite jesu li svi dijelovi priloženi i u ispravnom stanju!
- △ Ukoliko stolicu kupujete u vrijeme nižih temperatura (jesen, zima...), obavezno pričekajte min. 2 sata kako bi osigurali stabilan rad plina
- △ Postupno slijedite upute.
- △ Plastični dio i podizač plina moraju se odvojiti prije montaže stolice.
- △ Kako biste izbjegli neusklađenost, ostavite vijke labavima i nemojte ih pritegnuti sve dok nisu na odgovarajućim mjestima.
- △ Nemojte pritegnuti ili pretegnuti vijke jer se mogu slomiti, oštetiti ili oštetiti utore.
- △ Korištenje pogrešnih veličina vijaka na pogrešnim utorima može dovesti do oštećenja vijka ili utora.
- △ Nemojte preopteretiti stolicu. Pogledajte podatke o maksimalnom opterećenju u tehničkim specifikacijama.
- △ Ako su na površinama stolice prisutne mrlje, ispolirajte ih koristeći meki ručnik. Ne nanosite proizvod za poliranje izravno na stolac.

## Upute za sklapanje:

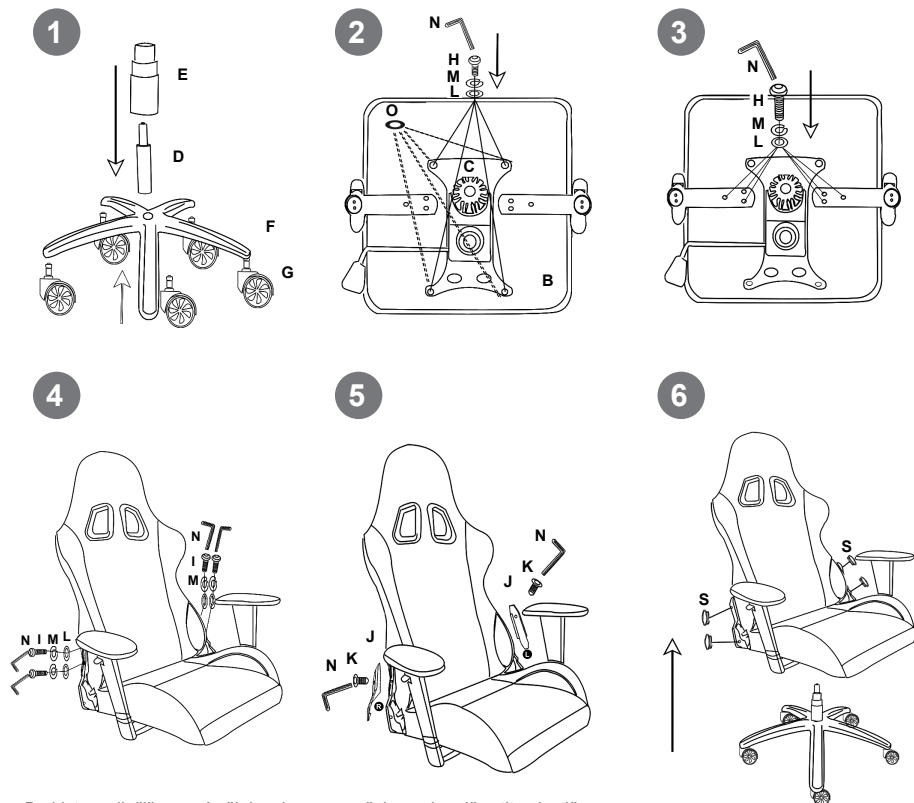

Da biste spriječili moguće škripanje, preporučujemo da pričvrstite plastične O-prstenove između sjedišta B i mehanizma C, pričvršćujući ih vijcima.  
Za prikladnije sastavljanje sjedala, preporučujemo da koristite dodatni odvijač – P

## Postavke položaja:



## Rješavanje problema:

### Ako:

- Dizanje plina ne radi ispravno ili uopće ne radi
  - Bilo koja poluga ne radi
  - Ukoliko je neki dio potrgan ili oštećen prije korištenja stolice
  - Ukoliko bilo koji dio sa popisa sadržaja paketa nedostaje
- Obratite se dobavljaču za zamjenu dijelova.

### Ako:

- Kolači se ne pričvršćuju na bazu
- Naslon za leđa nije fiksiran u postavljenom položaju
- Sjedalo naslonjača je iskrivljeno ili naborano

Pokušajte ponovno sastaviti stolicu slijedeći upute. Ako to ne pomogne, obratite se dobavljaču za zamjenu dijelova.

## Važne sigurnosne informacije:

### JAMSTVENE OBVEZE

Jamstveni rok počinje od datuma kupnje robe od Prodavatelja, ovlaštenog od strane uvoznika robne marke Canyon.

Datum kupnje je datum naveden na Vašem računu. Tijekom jamstvenog razdoblja, popravak, zamjena ili povrat kupljene robe obavlja se na temelju odluke uvoznika branda Canyon-a.















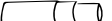

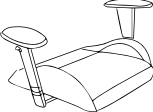
Za ostvarenje prava na jamstvo, roba se, zajedno sa računom kao dokazom kupnje, dostavlja na prodajno mjesto.

Jamstvo traje 2 godine od trenutka kupnje robe od strane kupca. Dodatne informacije o upotrebi i jamstvu dostupne na web stranici: <http://canyon.eu/warranty-terms/>

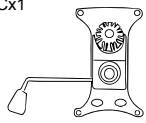
**Proizvođač:** Asbisc Enterprises PLC, Cipar, Limassol 4103. Diamond Court, 43 Kolonakiou Ulica. Agios Athanasios. <http://canyon.eu/>

## Вміст упаковки:

### ► Деталі:

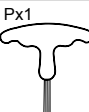
Ax1 	Dx1 	Sx4 	J 
	Ex1 	Gx5 	Kx2  M5x8 mm
Bx1 	Fx1 	Hx10  M8x20 mm	Lx14 
Cx1 	R 	Ix4  M8x25 mm	Mx14 
	Q 	Ox4 	Nx1 
			Px1 

## Огляд крісла і технічні характеристики:

**Тип наповнювача:** Піна високої щільності в спинці і холодна формована піна в сидінні

**Каркас крісла:** Метал високої міцності

**Товщина металеві рамки:** 1.5 мм

**Матеріал оббивки:** Високоякісна еко-шкіра

**Положення підлокітників:** 3D (Вгору і вниз + зміна кута + вперед-назад)

**Регулювання висоти сидіння:** Газовий ліфт 4-го класу

**Механізм:** Top Gun

**Кут нахилу спинки:** 90 – 165 °

**Подушка-підголівник:** Так

**Подушка під попереk:** Так

**Основа:** Нейлонова 5-кутна зірка

**Розмір роликів коліс:** 60 мм

**Матеріал роликів коліс:** Поліуретан

**Максимальне навантаження крісла:** 150 кг / 331 фунтів



164 – 190 см



Макс. 150 кг

## Увага:

- △ Перед початком збирання переконайтеся, що всі деталі в комплекті і знаходяться у справному стані!
- △ Якщо крісло Вам буде доставлено в холодну пору року, то починайте збирати крісло не раніше, ніж через 2 години після доставки для забезпечення стабільної роботи газового ліфта.
- △ Чітко дотримуйтесь інструкції.
- △ Перед складанням крісла, переконайтеся, що газовий ліфт і його пластиковий чохол знаходяться роздільно.
- △ Щоб уникнути відхилень, не закручуйте занадто сильно гвинти, поки всі вони не стануть на свої місця.
- △ Не закручуйте занадто сильно гвинти, щоб уникнути поломки деталей, або пошкодження різьблення.
- △ Використання гвинтів неправильних розмірів, може призвести до пошкодження їх або деталі.
- △ Не перенавантажуйте крісло. Максимально допустиме навантаження вказано у технічних характеристиках.
- △ Для очищення крісел від можливих плям, нанесіть невелику кількість м'якого засобу на м'який рушник і протріть забруднені місця, поки вони не зникнуть. Не наносіть мийочні засоби безпосередньо на крісло!

## Інструкція

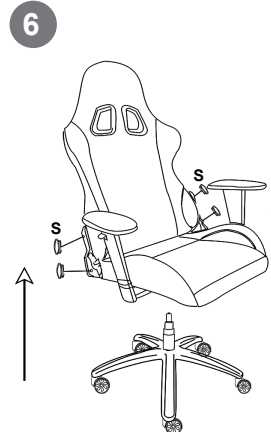
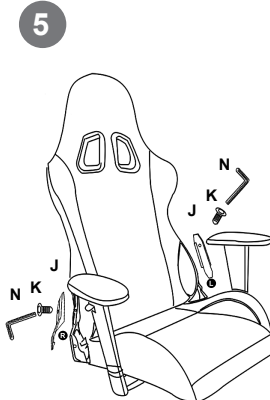
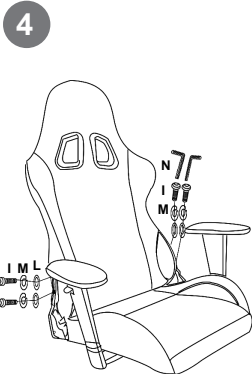
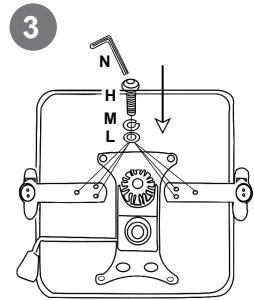
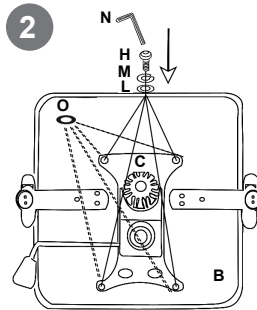
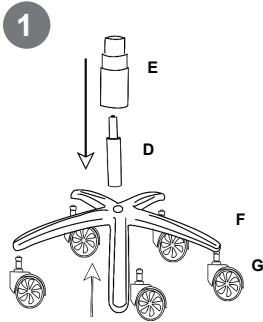

Для запобігання можливого скрипу, ми рекомендуємо Вам зафіксувати пластикові кільця **О** між сидінням **В** і механізмом **С**, закріпивши їх гвинтом. Для більш зручної збірки крісел, рекомендуємо Вам використовувати додаткову викрутку – **Р**



## Регулювання положення



UA

## Можливі проблеми

### Якщо:

- Газовий ліфт не працює належним чином або взагалі перестав працювати;
  - Будь-який важіль не працює;
  - Перед використанням крісла виявили, що будь-яка деталь зламана або пошкоджена;
  - Виявили, що відсутня будь-яка деталь зі списку вмісту упаковки;
- Зверніться, будь ласка, до продавця для заміни деталі.

### Якщо:

- Роликові колеса не фіксуються в 5-кутну основу;
- Спинка крісла не фіксується в встановленому положенні;
- Сидіння крісла перекошене або скрипить;
- У разі виникнення скрипіння між механізмом і металевим каркасом - перевірте, чи щільно закручені гвинти

Знову спробуйте зібрати крісло, чітко дотримуючись інструкції.

Якщо це не допоможе, зверніться до продавця для заміни деталі.

## Важлива інформація

### ГАРАНТІЙНІ ЗОБОВ'ЯЗАННЯ

Гарантійний термін обчислюється з дня покупки товару у авторизованого Продавця Canyon. За дату покупки приймається дата, зазначена на Вашому товарному чеку або ж на транспортній накладній. Протягом гарантійного періоду ремонт, заміна або повернення коштів за покупку проводиться на розсуд Продавця. Для надання гарантійного обслуговування товар повинен бути повернутий Продавцю на місце покупки разом із підтвердженням покупки (чек або транспортна накладна). Термін служби 1 рік. За більш детальною інформацією щодо гарантійних термінів, будь ласка, звертайтеся до: <https://canyon.ua/garantiyni-umovu/>

**Виробник:** Asbisc Enterprises PLC, Кіпр, Лімасол 4103, Даймонд Корт, вул. Колонакі 43, Агіос Атанасіос <https://canyon.eu/>

**Імпортер в Україні:** ТОВ ПІІ «АСБІС-УКРАЇНА», 03061, м. Київ, вул. Газова, будинок 30, тел. +38 044 455 44 11, <https://canyon.ua>





