



**BOSCH**



Register your  
new device on  
MyBosch now and  
get free benefits:  
[bosch-home.com/  
welcome](https://bosch-home.com/welcome)

# Citrus press

**MCP72GPB**



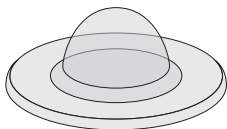
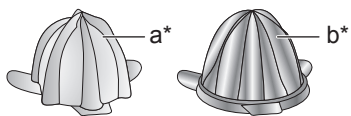
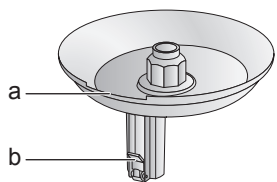
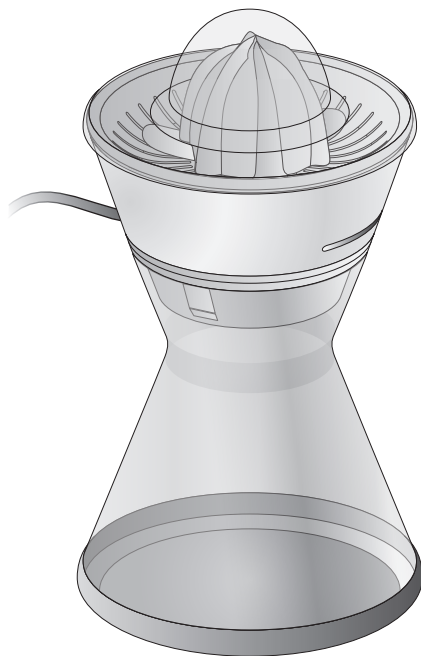
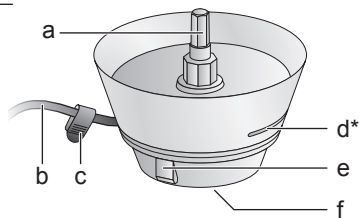
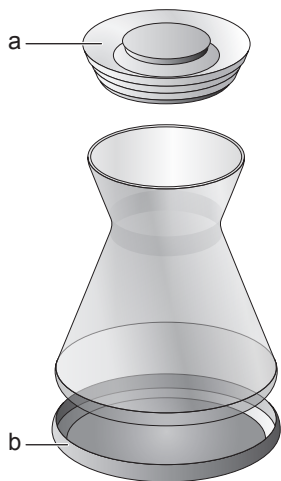
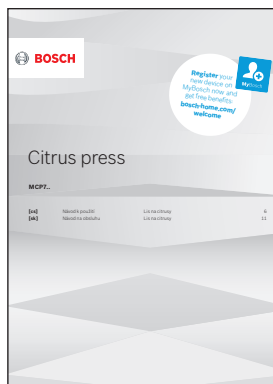

**MCP7..**

**8001235565**

<b>[cs]</b>	Návod k použití	Lis na citrusy	6
<b>[sk]</b>	Návod na obsluhu	Lis na citrusy	11

**A****5****4****3****2****1****6****7**

**B**

				
<b>MCP72GPW</b>	✓	—	✓	—
<b>MCP72GMB</b>	—	✓	—	✓
<b>MCP72GPB</b>	—	✓	✓	—

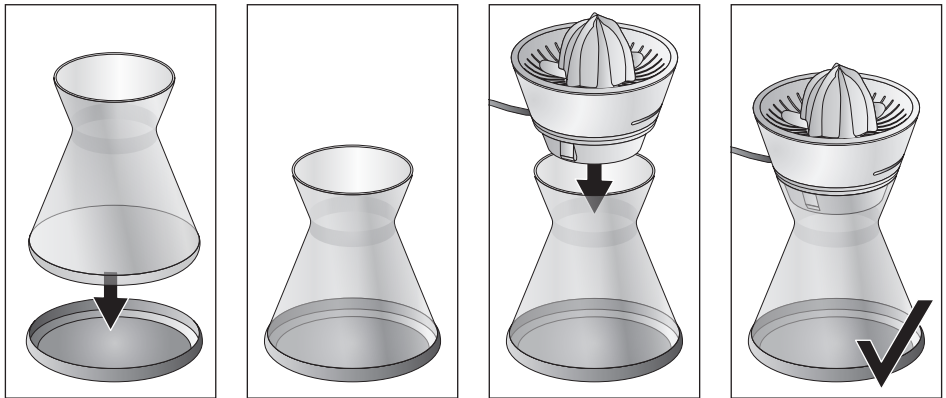
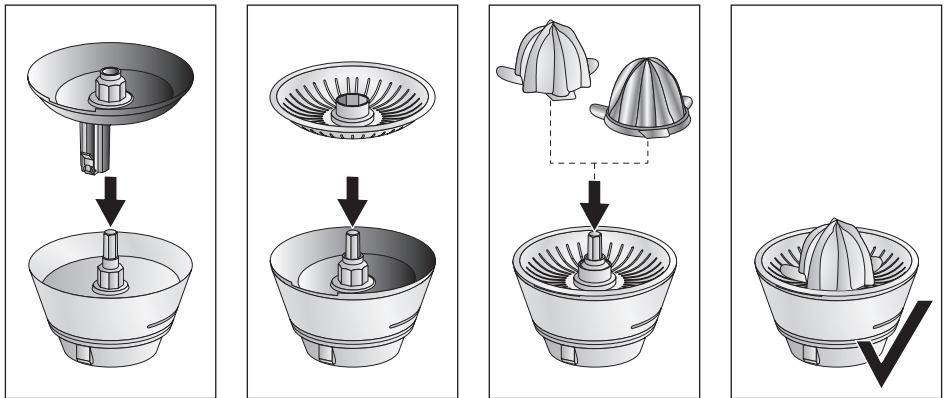
**C**

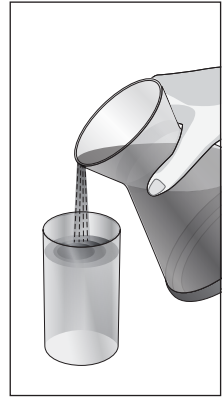
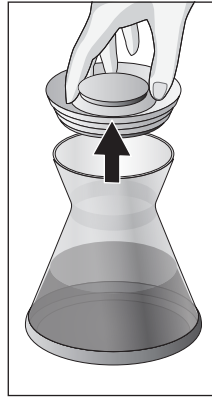
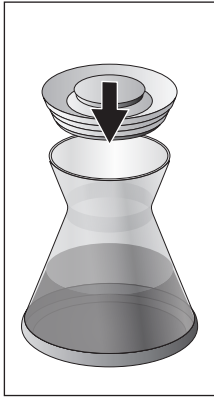
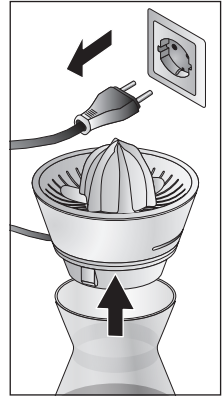
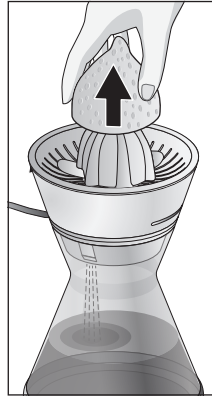
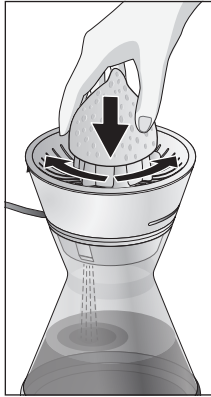
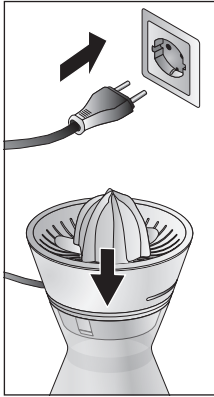
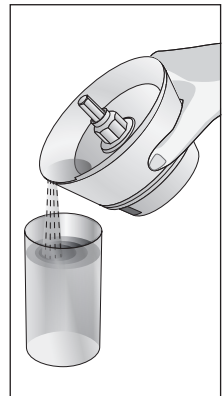
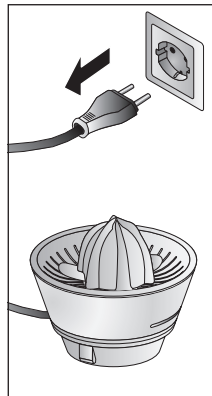
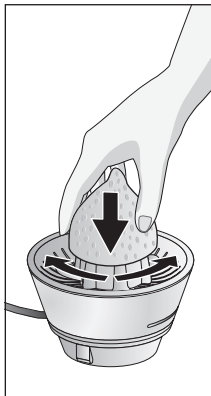
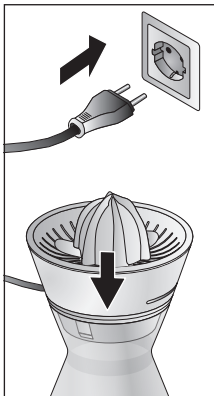
**D****E**

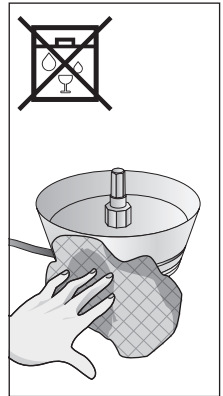
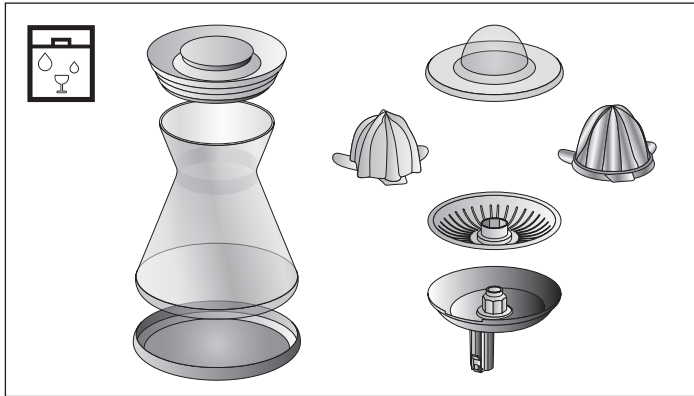
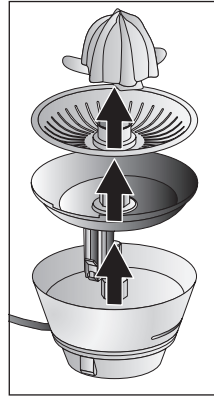
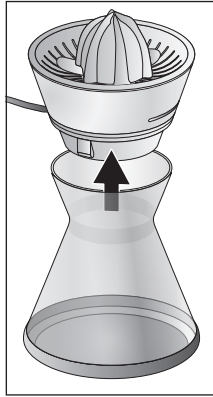
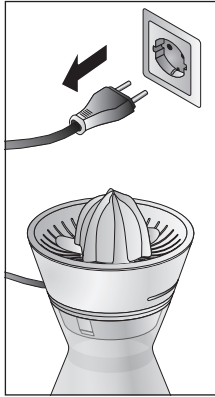
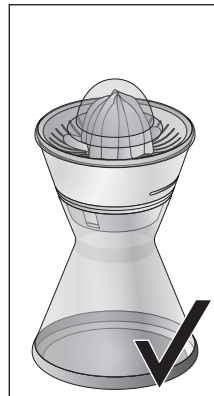
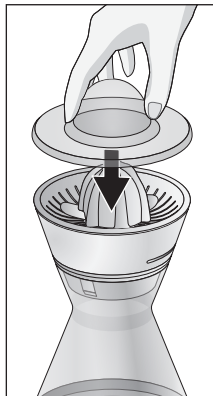
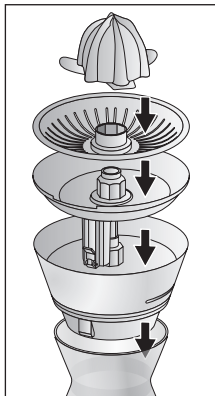
**F****G**

---

## Použití k určenému účelu

Tento spotřebič je určen pouze pro soukromé použití v domácnosti a v domácím prostředí. Spotřebič se smí používat pouze pro množství zpracovávaná běžně v domácnosti a jim odpovídající doby.

Tento spotřebič je vhodný na lisování citrusových plodů, např. citronů, pomerančů, grapefruitů. Nesmí se používat ke zpracování jiných substancí resp. předmětů. Spotřebič používejte pouze s originálními díly a příslušenstvím.

Přístroj používejte pouze ve vnitřních prostorách při pokojové teplotě a jen do nadmořské výšky 2000 m.

---

## Důležité bezpečnostní pokyny

Návod k použití si pečlivě přečtěte, řiďte se podle něho a uschovejte si ho! Při předávání přístroje dále přiložte tento návod. Nedodržení pokynů pro správné použití spotřebiče vylučuje odpovědnost výrobce za škody tím způsobené.

Tento spotřebič mohou používat děti starší 8 let a osoby s omezenými fyzickými, senzorickými nebo duševními schopnostmi nebo s nedostatečnými zkušenostmi a/nebo znalostmi, pokud jsou pod dohledem nebo byly instruovány o bezpečném použití spotřebiče a pochopily z toho vyplývající nebezpečí. Děti mladší 8 let se nesmí zdržovat v blízkosti spotřebiče a připojovacích kabelů a nesmí spotřebič obsluhovat. Čištění a údržbu ze strany uživatele nesmí provádět děti. Výjimka: Děti jsou starší 8 let a jsou pod dozorem dospělé osoby. Děti si nesmí se spotřebičem hrát.

### **Nebezpečí úrazu elektrickým proudem a požáru!**

- Spotřebič smí být k síti střídavého proudu připojen jen pomocí předpisově instalované zásuvky s uzemněním.
- Zajistěte předpisovou instalaci systému ochranných vodičů elektrické domovní instalace.
- Přístroj zapojte a používejte pouze v souladu s údaji na typovém štítku. Přístroj používejte jen tehdy, když samotný přístroj ani přívodní kabel není poškozený. Opravy přístroje, např. výměnu síťového přívodu, smí provádět pouze náš zákaznický servis, aby nedošlo k ohrožení.
- Spotřebič neumísťujte na horkém povrchu nebo v blízkosti horkých povrchů, jako např. varných desek. Síťový kabel se nesmí dostat do kontaktu s horkými díly nebo být tažen přes ostré hrany.
- Základní spotřebič nikdy neponořujte do tekutin, nedržte jej pod tekoucí vodou a nemyjte v myčce nádobí. Nepoužívejte parní čistič. Spotřebič nepoužívejte s mokřýma rukama.

- Spotřebič musí být po každém použití, v nepřítomnosti dozoru, před smontováním, demontáží nebo čištěním a v případě poruchy vždy odpojen od elektrické sítě.
- Před výměnou příslušenství nebo dodatečných částí, které se při provozu pohybují, musíte spotřebič vypnout a odpojit od elektrické sítě.
- Lisovací kužel / hnací hřídel nikdy nepohánějte manuálně.

### **⚠ Nebezpečí udušení!**

Nedovolte dětem, aby si hrály s obalovým materiálem.

### **⚠ Nebezpečí poranění!**

Skleněná karafa není tepelně odolná. Neplňte horké tekutiny.

### **⚠ Důležité!**

Po každém použití nebo po delší době nepoužívání spotřebič vždy důkladně vyčistěte. → „*Údržba a každodenní péče*“ viz strana 9

Srdečně blahopřejeme ke koupi Vašeho nového spotřebiče firmy Bosch. Další informace k našim výrobkům najdete na naší internetové stránce.

## **Obsah**

Použití k určenému účelu .....	6
Důležité bezpečnostní pokyny .....	6
Přehled .....	7
Před prvním použitím .....	8
Ovládání .....	8
Údržba a každodenní péče.....	9
Skladování.....	9
Likvidace.....	9
Záruka .....	10
Řešení jednoduchých problémů.....	10

## **Přehled**

→ Obr. **A**

### **1 Motorová jednotka**

- a Hnací hřídel
- b Síťový kabel
- c Kabelová svorka
- d Kontrolka provozu\*
- e Tlačítko pro vypouštěcí ventil
- f Patky

### **2 Sběrná miska**

- a Vylévací otvor
- b Vypouštěcí ventil

### **3 Vložka sítka**

### **4 Lisovací kužel**

- a Plast\*
- b Kov\*

### **5 Kryt**

### **6 Skleněná karafa 1,0 l**

- a Víko
- b Podložka

### **7 Návod k použití**

\* v závislosti na modelu

Návod k použití popisuje různé modely spotřebiče. Na těchto stránkách s obrázky se nachází přehled. → Obr. **B**

## Před prvním použitím

Než je možné nový spotřebič používat, musí být zcela vybalen, vyčištěn a sestaven. K tomu proveďte tyto kroky:

1. Z obalu vyjměte motorovou jednotku, skleněnou karafu a všechny díly příslušenství.
2. Stávající obalový materiál odstraňte.
3. U všech dílů zkontrolujte jejich kompletnost. → **Obr. A / B**
4. U všech dílů zkontrolujte, zda nejsou viditelně poškozené.

### Pozor!

Poškozený spotřebič nikdy neuvádějte do provozu!

5. Před prvním použitím všechny díly důkladně vyčistěte a vysušte.  
→ „Údržba a každodenní péče“ viz strana 9

## Příprava lisu na citrusy a skleněné karafy

→ **Obr. C**

1. Do motorové jednotky vložte sběrnou misku.

### Pozor!

Před vložením sběrné misky zkontrolujte vypouštěcí ventil. Nesmí být blokován cizím tělesem.

2. Vložku sítka vložte do sběrné misky a otočte tak, až zapadne.
3. Lisovací kužel umístěte na hnací hřídel.

### **⚠ Nebezpečí úrazu elektrickým proudem!**

Lisovací kužel / hnací hřídel nikdy nepoháňejte manuálně.

Lis na citrusy je připraven.

4. Skleněnou karafu postavte na podložku.

**Upozornění:** Vždy používejte podložku. Podložka brání skluzu a tlumí hluk.

5. Připravený lis na citrusy umístěte na skleněnou karafu tak, aby byl otvor těsně uzavřen.

Lis na citrusy je připraven pro použití se skleněnou karafou.

## Ovládání

### Použití lisu na citrusy se skleněnou karafou

→ **Obr. D**

Při lisování většího množství šťávy, např. u čerstvě lisované pomerančové šťávy, použijte lis na citrusy se skleněnou karafou.

### Pozor!

Štáva se zachycuje ve skleněné karafě. Kapacita skleněné karafy je cca 1,0 l. Lisování ukončete předtím, než štáva dosáhne ke spodní hraně motorové jednotky.

1. Připravený lis na citrusy se skleněnou karafou postavte na stabilní, vodorovnou pracovní plochu.
2. Připojte síťový kabel k zásuvce.
3. Rozpůlené citrusové plody položte řeznou plochou na lisovací kužel a stiskněte směrem dolů

Lis na citrusy se rozběhne, jakmile jsou lisované plody tlačeny na lisovací kužel. Lisovací kužel se otáčí buďto ve směru nebo proti směru chodu hodinových ručiček. Po odložení a opětovném přitlačení citrusů se změní směr otáčení lisovacího kuželu. V případě příliš silného tlaku mění lisovací kužel směr otáčení rychle. Snižte tlak, dokud se lisovací kužel zase neotáčí normálně.

### Pozor!

Postupně lisujte max. 10 kusů citrusů (cca 2 kg). Poté lisování přerušte do té doby, dokud motorová jednotka opět nedosáhne prostorové teploty. Teprve poté pokračujte v lisování.

### Upozornění:

- K získání většího množství vylisované šťávy by se mělo lisování několikrát opakovat.
  - V případě potřeby vyprázdněte vložku sítka s hrubou dužinou a peckami.
4. K vypnutí snižte tlak na lisovací kužel. Lis na citrusy se vypne automaticky.
  5. Odpojte síťový kabel od zásuvky.
  6. Lis na citrusy sejměte ze skleněné karafy.



Vypouštěcí ventil se zavře automaticky, jakmile lis na citrusy sundáte ze skleněné karafy.

7. K uskladnění, např. v chladničce, uzavřete skleněnou karafu víkem.
8. K vylití šťávy sejměte víko.

## Použití lisu na citrusy bez skleněné karafy

→ Obr. 8

Při lisování malého množství šťávy, např. citronové šťávy k pečení nebo ochucení ryb, použijte lis na citrusy bez skleněné karafy.

### Pozor!

Štáva se zachycuje ve sběrné misce. Kapacita sběrné misky je cca 100 ml. Odpovídá to množství šťávy z cca 2 středně velkých citronů. Lisování ukončete předtím, než štáva dosáhne k hornímu okraji sběrné misky.

1. Připravený lis na citrusy postavte na stabilní, vodorovnou pracovní plochu.
2. Připojte síťový kabel k zásuvce.
3. Citrusy vymačkejte podle popisu.  
→ „Použití lisu na citrusy se skleněnou karafou“ viz strana 8
4. Odpojte síťový kabel od zásuvky.
5. Štávu nalévejte přímo k tomu určeným otvorem nebo naplňte do nádoby.

## Údržba a každodenní péče

→ Obr. 9

Spotřebič musíte po každém použití důkladně vyčistit.

### ⚠ Nebezpečí úrazu elektrickým proudem!

- Před čištěním odpojte síťový kabel od zásuvky.
- Lisovací kužel / hnací hřídel nikdy nepohánějte manuálně.
- Nikdy neponořujte motorovou jednotku do kapalin a nemyjte v myčce nádobí.

### ⚠ Nebezpečí poranění!

Skleněná karafa není tepelně odolná. Neplňte horké tekutiny.

### Pozor!

- Nepoužívejte čisticí prostředky obsahující alkohol nebo líh.
- Nepoužívejte ostré, špičaté nebo kovové předměty.
- Nepoužívejte drsné utěrky nebo čisticí prostředky.

### Před čištěním:

1. Ze skleněné karafy sejměte motorovou jednotku.
2. Sejměte lisovací kužel, vložku sítka a sběrnou misku.

## Motorová jednotka

Motorovou jednotku otřete měkkým, vlhkým hadříkem a osušte.

## Díly příslušenství

Jednotlivé části čistěte mycím roztokem a měkkým hadříkem nebo houbičkou.

**Upozornění:** Skleněnou karafu, víko, podložku, sběrnou misku, vložku sítka a oba lisovací kužely a kryt můžete čistit také v myčce.

## Skladování

→ Obr. 10

Spotřebič před skladováním vždy vyčistěte a nechte všechny díly vysušit. → „Údržba a každodenní péče“ viz strana 9

1. Lis na citrusy zcela sestavte a postavte na skleněnou karafu.
2. Nasaďte kryt.

## Likvidace



Obal zlikvidujte způsobem šetrným k životnímu prostředí. Tento spotřebič je označen v souladu s evropskou směrnicí 2012/19/EU o nakládání s použitými elektrickými a elektronickými zařízeními (waste electrical and electronic equipment – WEEE). Tato směrnice stanoví jednotný evropský (EU) rámec pro zpětný odběr a recyklování použitých zařízení.

## Záruka

Pro tento přístroj platí záruční podmínky, které byly vydány naší kompetentní pobočkou v zemi, ve která byl přístroj zakoupen.

Záruční podmínky si můžete kdykoliv vyžádat prostřednictvím svého odborného prodejce, u kterého jste zakoupili přístroj, nebo přímo v naší pobočce v příslušné zemi.

Změny vyhrazeny.

## Řešení jednoduchých problémů

Problém	Příčina	Odstranění
Z lisu na citrusy vytéká šťáva, i když se používá bez skleněné karafy.	Vypouštěcí ventil je blokován cizím tělesem.	Ihned zastavte lisování. Z motorové jednotky sejměte lisovací kužel, vložku sítka a sběrnou misku. Z vypouštěcího ventilu sběrné misky odstraňte cizí těleso. Lis na citrusy opět sestavte. Pokračujte v lisování.
	Vložka sítka je plná.	Ihned zastavte lisování. Z motorové jednotky sejměte lisovací kužel a vložku sítka a vyčistěte. Lis na citrusy opět sestavte. Pokračujte v lisování.
Skleněná karafa během lisování přetéká.	Je vymačkáno příliš mnoho plodů.	Ihned zastavte lisování. Spotřebič zcela vyčistěte a nechte všechny díly vysušit. → „Údržba a každodenní péče“ viz strana 9 Lis na citrusy zcela sestavte a postavte na prázdnou skleněnou karafu. Pokračujte v lisování.
Lisovací kužel rychle mění směr otáčení.	Příliš velký tlak na lisovací kužel.	Snižte tlak na lisovací kužel tak, až se lisovací kužel zase otáčí normálně.

**Pokud nelze problémy odstranit, volejte vždy servisní službu!  
Telefonní čísla se nachází na posledních stránkách návodu.**

---

## Používanie v súlade s určením

Tento spotrebič je určený len na používanie v domácnosti a v domácom prostredí. Spotrebič používajte iba v prípade bežných množstiev a časov spracovania bežných pre domácnosť.

Tento spotrebič je vhodný na odšťavovanie citrusových plodov, napr. citrónov, pomarančov, grapefruitov. Nesmie sa používať na spracovanie iných substancií, resp. predmetov. Používajte spotrebič len s originálnymi dielmi a s originálnym príslušenstvom.

Spotrebič používajte len vo vnútorných priestoroch, pri izbovej teplote a do nadmorskej výšky 2 000 m.

---

## Dôležité bezpečnostné upozornenia

Návod na použitie si starostlivo prečítajte, dodržiavajte a odložte si ho! Ak spotrebič postúpite ďalšiemu používateľovi, priložte k nemu aj tento návod. Nedodržiavanie pokynov pre správne používanie spotrebiča vylučuje ručenie výrobcu za škody, ktoré z toho vyplývajú.

Tento spotrebič môžu používať deti staršie ako 8 rokov a osoby so zníženými fyzickými, sensorickými alebo mentálnymi schopnosťami, alebo osoby s nedostatočnými skúsenosťami a/alebo vedomosťami iba vtedy, ak sú pod dozorom, alebo ak boli poučené o bezpečnej obsluhu spotrebiča a porozumeli prípadným nebezpečenstvám.

Prístroj a pripojovacie vedenie uchovávajte mimo dosahu detí mladších ako 8 rokov a prístroj nesmú obsluhovať. Čistenie a používateľskú údržbu nesmú vykonávať deti, výnimkou je prípad, ak deti majú 8 a viac rokov a sú pod dozorom. Deti sa so spotrebičom nesmú hrať.

### **Nebezpečenstvo zásahu elektrickým prúdom a nebezpečenstvo požiaru!**

- Prístroj sa smie pripojiť len k sieti so striedavým prúdom cez uzemnenú zásuvku nainštalovanú podľa predpisov.
- Zabezpečte, aby bol v elektroinštalácii domácnosti podľa predpisov nainštalovaný systém ochranného vodiča.
- Spotrebič pripojte a používajte v súlade s údajmi na typovom štítku. Nepoužívajte spotrebič, pokiaľ je sieťový privodný kábel alebo spotrebič poškodený. Opravy na spotrebiči, napríklad výmenu poškodeného napájacieho kábla, smie vykonávať len náš zákaznícky servis, aby nedošlo k ohrozeniam.
- Neumiestňujte spotrebič na horúce povrchy ani do ich blízkosti, ako napr. varných dosiek. Elektrický kábel sa nesmie dotýkať horúcich dielov a viesť cez ostré hrany.
- Nikdy neponárajte spotrebič do kvapalín ani ho nedržte pod tečúcou vodou. Neumývajte spotrebič v umývačke riadu.

Nepoužívajte parný čistič. Spotrebič nepoužívajte, ak máte vlhké ruky.

- Odpojte spotrebič od elektrickej siete po každom použití, alebo ak je spotrebič bez dozoru, pred jeho zmontovaním, rozoberaním alebo čistením, ako aj v prípade poruchy.
- Pred výmenou príslušenstva alebo prídavných dielov, ktoré sa počas používania pohybujú, sa musí spotrebič vypnúť a odpojiť od prúdu.
- Lisovací kužel a hnací hriadeľ nikdy neovládate manuálne.

### **⚠ Nebezpečenstvo udusenía!**

Nedovoľte deťom hrať sa s obalovým materiálom.

### **⚠ Nebezpečenstvo poranenia!**

Sklenená karafa nie je odolná voči teplu. Neplňte žiadne horúce kvapaliny.

### **⚠ Dôležité!**

Spotrebič po každom použití alebo po dlhšom nepoužívaní bezpodmienečne dôkladne vyčistite. → „Každodenná starostlivosť a čistenie“ pozri stranu 14

Srdečne blahoželáme ku kúpe nového spotrebiča od firmy Bosch. Ďalšie informácie o našich výrobkoch nájdete na našej internetovej stránke.

## Obsah

Používanie v súlade s určením.....	11
Dôležité bezpečnostné upozornenia .....	11
Prehľad komponentov .....	12
Pred prvým použitím.....	13
Ovládanie .....	13
Každodenná starostlivosť a čistenie.....	14
Uschovanie.....	14
Likvidácia.....	15
Záruka .....	15
Riešenie jednoduchých problémov.....	15

## Prehľad komponentov

→ Obrázok **A**

- 1 Motorová jednotka**
  - a Hnací hriadeľ
  - b Sieťový kábel
  - c Káblková svorka
  - d Ukazovateľ prevádzky\*
  - e Tlačidlo pre vypúšťací ventil
  - f Podstavce
- 2 Zberná miska**
  - a Vylievací otvor
  - b Vypúšťací ventil
- 3 Sitko**
- 4 Lisovací kužel**
  - a Plast\*
  - b Kov\*
- 5 Kryt**
- 6 Sklenená karafa 1,0 liter**
  - a Veko
  - b Podstavec
- 7 Návod na použitie**

\* v závislosti od modelu

Návod na použitie popisuje rôzne vyhotovenia spotrebiča. Na obrazových stranách sa nachádza nadpis. → **Obrázok B**

## Pred prvým použitím

Skôr ako použijete nový spotrebič, kompletne ho rozbaľte, vyčistite a zložte. Na to vykonajte nasledujúce kroky:

1. Vyberte motorovú jednotku, sklenenú karafu a všetky diely príslušenstva z obalu.
2. Odstráňte baliaci materiál.
3. Skontrolujte, či balenie obsahuje všetky diely. → **Obrázok A/B**
4. Skontrolujte všetky diely a presvedčte sa, že sa na nich nenachádzajú viditeľné poškodenia.

### Pozor!

Poškodený spotrebič nikdy neuvádzajte do prevádzky!

5. Všetky diely pred prvým použitím dôkladne vyčistite a vysušte.  
→ „Každodenná starostlivosť a čistenie“  
pozri stranu 14

## Príprava lisu na citrusy a sklenenej karafy

→ **Obrázok C**

1. Vložte zbernú misku do motorovej jednotky.

### Pozor!

Pred vložením zbernej misky skontrolujte vypúšťací ventil. Nesmie byť blokovaný cudzím telesom.

2. Vložte sitko do zbernej misky a zakrúcajte, kým nezacvakne.
3. Nasadte lisovací kužeľ na hnací hriadeľ.

### **⚠ Nebezpečenstvo zásahu elektrickým prúdom!**

Lisovací kužeľ a hnací hriadeľ nikdy neovládate manuálne.

Lis na citrusy je pripravený.

4. Položte sklenenú karafu na podstavec.

**Upozornenie:** Vždy používajte podstavec. Slúži na zabezpečenie proti zošmyknutiu a na tlmenie zvuku.

5. Pripravený lis na citrusy nasadzujte na sklenenú karafu, kým nebude otvor pevne uzatvorený.

Lis na citrusy je pripravený na použitie so sklenenou karafou.

## Ovládanie

### Použitie lisu na citrusy a sklenenej karafy

→ **Obrázok D**

Na vylisovanie väčších množstiev šťiav, napríklad na čerstvo lisovanú pomarančovú šťavu, používajte lis na citrusy so sklenenou karafou.

### Pozor!

Šťava sa zachytáva v sklenenej karaffe. Kapacita sklenenej karafy je asi 1,0 l. Ukončite lisovanie pred tým, ako šťava dosiahne spodnú hranu motorovej jednotky.

1. Pripravený lis na citrusy so sklenenou karafou postavte na stabilnú, vodorovnú pracovnú plochu.
2. Pripojte sieťový kábel do zásuvky.
3. Napolené citrusové plody nasadte rozrezanou časťou na lisovací kužeľ a zatlačte nadol.

Keď sa lisovaný tovar zatlačí na lisovací kužeľ, spustí sa lis na citrusy. Lisovací kužeľ sa otáča buď v smere, alebo v protismere pohybu hodinových ručičiek. Po zosadení a opätovnom zatlačení lisovaného tovaru sa zmení smer otáčania lisovacieho kužeľa. Pri príliš silnom tlaku zmení lisovací kužeľ rýchlo smer otáčania. Znižujte tlak, dokým sa nebude lisovací kužeľ otáčať znovu normálne.

### Pozor!

Lisujte za sebou max. 10 ovocí (cca 2 kg). Následne prerušte lisovanie, kým motorová jednotka znovu nedosiahne izbovú teplotu. Až potom pokračujte v lisovaní.

### Upozornenia:

- Aby ste získali optimálny výťažok šťavy, malo by sa lisovanie niekoľkokrát opakovať.
  - V prípade potreby vyprázdňte sitko s hrubou dužinou a jadierkami.
4. Na vypnutie znížte tlak vytvorený na lisovací kužeľ. Lis na citrusy sa automaticky vypne.
  5. Odpojte sieťový kábel zo zásuvky.

6. Lis na citrusy odoberte zo sklenenej karafy.  
Vypúšťací ventil sa zatvorí automaticky, keď sa lis na citrusy odoberie zo sklenenej karafy.
7. Na uschovanie, napr. v chladničke, uzatvorte sklenenú karafu vekom.
8. Na vyliatie šťavy veko odoberte.

## Použitie lisu na citrusy bez sklenenej karafy

### → Obrázok

Na vylisovanie menších množstiev šťavy, napríklad citrónovej šťavy ako prísady do pečenia alebo na dochutenie ryby, použite lis na citrusy bez sklenenej karafy.

### Pozor!

Šťava sa zachytáva v zbernej miske. Kapacita zbernej misky je cca 100 ml. to zodpovedá cca množstvu šťavy 2 stredne veľkých citrónov. Ukončite lisovanie pred tým, ako šťava dosiahne hornú hranu zbernej misky.

1. Pripravený lis na citrusy postavte na stabilnú, vodorovnú pracovnú plochu.
2. Pripojte sieťový kábel do zásuvky.
3. Citrusové plody lisujte podľa popisu.  
→ „Použitie lisu na citrusy a sklenenej karafy“ pozri stranu 13
4. Odpojte sieťový kábel zo zásuvky.
5. Použite šťavu priamo z vylievacieho otvoru alebo ju naplňte do nádoby.

---

## Každodenná starostlivosť a čistenie

### → Obrázok

Po každom použití sa spotrebič musí dôkladne vyčistiť.

### **Nebezpečenstvo zásahu elektrickým prúdom!**

- Pred čistením vytiahnite sieťový kábel zo zásuvky.
- Lisovací kužel a hnací hriadeľ nikdy neovládajte manuálne.
- Motorovú jednotku nikdy neponárajte do tekutín ani ho neumývajte v umývačke riadu.

### **Nebezpečenstvo poranenia!**

Sklenená karafa nie je odolná voči teplu. Neplňte žiadne horúce kvapaliny.

### Pozor!

- Nepoužívajte čistiace prostriedky s obsahom alkoholu alebo liehu.
- Nepoužívajte ostré, špicaté alebo kovové predmety.
- Nepoužívajte drsné utierky alebo abrazívne čistiace prostriedky.

### Pred čistením:

1. Vyberte motorovú jednotku zo sklenenej karafy.
2. Vyberte lisovací kužel, sitko a zbernú misku.

### Motorová jednotka

Motorovú jednotku utrite mäkkou, vlhkou utierkou a vysušte ho.

### Diely príslušenstva

Jednotlivé diely očistite pomocou čistiaceho roztoku a mäkkej handričky alebo špongie.

**Upozornenie:** Sklenenú karafu, veko, podstavec, zbernú misku, sitko, obidva lisovacie kužele a kryt je možné dať aj do umývačky riadu.

---

## Uschovanie

### → Obrázok

Zariadenie pred uschovaním vždy vyčistite a všetky diely nechajte vysušiť. → „Každodenná starostlivosť a čistenie“ pozri stranu 14

1. Lis na citrusy kompletne zložte a nasadte na sklenenú karafu.
2. Nasadte kryt.

## Likvidácia



Obal zlikvidujte ekologicky. Tento spotrebič je označený v súlade s európskou smernicou 2012/19/EÚ o nakladaní s použitými elektrickými a elektronickými zariadeniami (waste electrical and electronic equipment – WEEE). Táto smernica stanoví jednotný európsky (EU) rámec pre spätný odber a recyklovanie použitých zariadení. O aktuálnom spôsobe likvidácie sa informujte u vášho špecializovaného predajcu.

## Záruka

Pre tento prístroj platia záručné podmienky, ktoré boli vydané našou kompetentnou pobočkou v krajine, v ktorej bol prístroj zakúpený. Záručné podmienky si môžete kedykoľvek vyžiadať prostredníctvom svojho odborného predajcu, u ktorého ste zakúpili prístroj, alebo priamo v našej pobočke v príslušnej krajine.

Zmeny vyhradené.

## Riešenie jednoduchých problémov

Problém	Príčina	Odstránenie
Z lisu na citrusy vyteká šťava, hoci sa používa bez sklenenej karafy.	Vypúšťací ventil je blokováný cudzím telesom.	Okamžite zastavte lisovanie. Vyberte lisovací kužeľ, sitko a zbernú misku z motorovej jednotky. Odstráňte cudzie telesá vo vypúšťacom ventilu zbernej misky. Znovu zložte lis na citrusy. Pokračujte v lisovaní.
	Sitko je plné.	Okamžite zastavte lisovanie. Vyberte lisovací kužeľ a sitko z motorovej jednotky a vyčistite ich. Znovu zložte lis na citrusy. Pokračujte v lisovaní.
Sklenená karafa počas lisovania preteká.	Lisovaného príliš veľa ovocia.	Okamžite zastavte lisovanie. Spotrebič úplne vyčistite a nechajte vysušiť všetky diely. ➔ „Každodenná starostlivosť a čistenie“ pozri stranu 14 Lis na citrusy kompletne zložte a nasadte na prázdnu sklenenú karafu. Pokračujte v lisovaní.
Lisovací kužeľ rýchlo zmení smer otáčania.	Tlak vytvorený na lisovací kužeľ je príliš vysoký.	Znižujte tlak vytvorený na lisovací kužeľ, dokým sa nebude lisovací kužeľ otáčať znovu normálne.

**Ak nedokážete odstrániť problémy, okamžite nás kontaktujte prostredníctvom linky podpory!**  
Telefónne čísla sa nachádzajú na posledných stranách návodu.







A series of horizontal lines extending across the page, providing a template for writing. The lines are evenly spaced and cover the majority of the page's vertical space.





# Děkujeme za zakoupení domácího spotřebiče Bosch!

Registrujte nyní svůj nový spotřebič na MyBosch a získejte tyto výhody:

- **Odborné tipy & triky k vašemu spotřebiči**
- **Možnosti prodloužení záruky**
- **Slevy na příslušenství & náhradní díly**
- **Digitální manuál a veškerá data o spotřebiči po ruce**
- **Snadný přístup k servisním službám Bosch domácí spotřebiče**

Jednoduchá registrace zdarma - také přes mobilní telefony:

[www.bosch-home.com/cz/mybosch](http://www.bosch-home.com/cz/mybosch)

**BOSCH**  
HOME APPLIANCES  
**SERVICE**

## Hledáte pomoc? Zde jí najdete.

Zákaznický servis k domácím spotřebičům Bosch, pomoc s problémy nebo opravou odborným servisem domácích spotřebičů Bosch.

Najdete zde také seznam autorizovaných servisních partnerů.

Zjistěte vše o mnoha způsobech, jakými vám může společnost Bosch pomoci:

[www.bosch-home.com/cz/servis](http://www.bosch-home.com/cz/servis)

Zde najdete záruční podmínky a ujištění dovozce o vydání prohlášení o shodě:

[www.bosch-home.com/cz/servis/zarucni-podminky](http://www.bosch-home.com/cz/servis/zarucni-podminky)

Příjem oprav: +420 251 095 546, e-mail: [opravy@bshg.com](mailto:opravy@bshg.com)

Objednávky příslušenství a náhradních dílů: +420 251 095 556, e-mail: [dily@bshg.com](mailto:dily@bshg.com)

Zákaznické poradenství: +420 251 095 555, e-mail: [bosch.spotrebice@bshg.com](mailto:bosch.spotrebice@bshg.com)

Výrobce:

BSH Hausgeräte GmbH  
Carl-Wery-Straße 34 81739  
München, GERMANY A  
Bosch Company  
[www.bosch-home.com](http://www.bosch-home.com)

Dovozce:

BSH domácí spotřebiče s.r.o.  
Radlická 350  
158 00 Praha 5  
Česká republika  
[www.bosch-home.com/cz](http://www.bosch-home.com/cz)



# Ďakujeme za zakúpenie domáceho spotrebiča Bosch !

Registrujte teraz svoj nový spotrebič na MyBosch a získajte tieto výhody:

- Odborné tipy & triky k vášmu spotrebiču
- Možnosti predĺženia záruky
- Zľavy na príslušenstvo a náhradné diely
- Digitálny manuál a všetky dáta o spotrebiči po ruke
- Ľahký prístup k servisným službám Bosch domáce spotrebiče

Jednoduchá registrácia zadarmo - tiež cez mobilné telefóny:

[www.bosch-home.com/sk/mybosch](http://www.bosch-home.com/sk/mybosch)

**BOSCH**  
HOME APPLIANCES  
**SERVICE**

## Hľadáte pomoc? Tu ju nájdete.

Zákaznícky servis k domácim spotrebičom Bosch, pomoc s problémami alebo opravou odborným servisom domácich spotrebičov Bosch.

Nájdete tu tiež zoznam autorizovaných servisných partnerov.

Zistíte všetko o mnohých spôsoboch, akými vám môže spoločnosť Bosch pomôcť:

[www.bosch-home.com/sk/servis/pomoc-a-podpora](http://www.bosch-home.com/sk/servis/pomoc-a-podpora)

Tu nájdete záručné podmienky a uistenie dovozcu o vydaní vyhlásenia o zhode:

[www.bosch-home.com/sk/servis/zaruka](http://www.bosch-home.com/sk/servis/zaruka)

Príjem opráv: +421 244 450 808, e-mail: [opravy@bshg.com](mailto:opravy@bshg.com)

Objednávky príslušenstva a náhradných dielov: +421 244 452 041, e-mail: [dily@bshg.com](mailto:dily@bshg.com)

Zákaznícke poradenstvo: +421 244 452 041, e-mail: [bosch.spotrebiče@bshg.com](mailto:bosch.spotrebiče@bshg.com)

Výrobca:

BSH Hausgeräte GmbH  
Carl-Wery-Straße 34 81739  
München, GERMANY A  
Bosch Company  
[www.bosch-home.com](http://www.bosch-home.com)

Dodávateľ:

BSH domácí spotřebiče s.r.o.  
Radlická 350  
158 00 Praha 5  
Česká republika  
[www.bosch-home.com/sk](http://www.bosch-home.com/sk)