

ROCKUBOT[®] LITE

Inteligentný sterilizačný robot

UŽIVATEĽSKÁ PRÍRUČKA





NEPOZERAJTE sa na svetlo z UV-C žiaroviek. UV-C žiarenie môže nenávratne poškodiť váš zrak a popáliť vašu pokožku! Nepoužívajte na domáce zvieratá!



Chránite zdravie vašich detí a nenechávajte ich osamote s UV-C zariadeniami. Zariadenia s UV-C technológiou do rúk detí NEPATRIA!



Zariadenie môžu používať len osoby staršie ako 18 rokov.

Prehľad produktu



Funkcie



STERILIZÁCIA A LIKVIDÁCIA ROZTOČOV

ROCKUBOT sa môže automaticky pohybovať po naprogramovaných trasách, aby sterilizoval vašu posteľ, stôl, atď. (automatický mód), alebo ho môže uchopiť za držiak a sterilizovať predmety, alebo povrchy (manuálny mód).



POWER BANK

Môžete nabíjať mobilný telefón, alebo iné zariadenia cez USB kábel.

Balenie obsahuje



1x ROCKUBOT LITE



1x nabíjací kábel USB-C



1x Užívateľská príručka

Parametre

UV-C výkon

4x2 W

UV-C vlnová dĺžka

254 nm

UV-C intenzita

(4000x4) $\mu\text{W}/\text{cm}^2$

Frekvencia ultrazvuku

30 kHz~50 kHz

Nabíjací port

USB typ C

Vstupné napätie

5 V 2 A

Kapacita batérie

4000 mAh

Plné nabitie

2,5 hodiny

Hmotnosť prístroja

cca 485 g

Rozmery

ϕ 150 x 63 mm

Prevádzková teplota prostredia

-10~60 °C

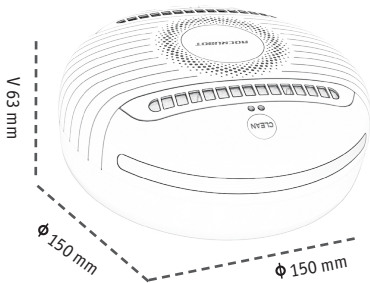

Detaily produktu

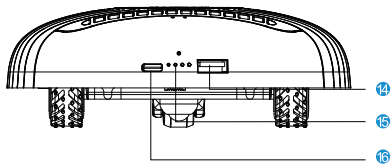
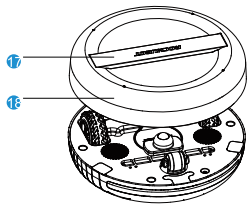
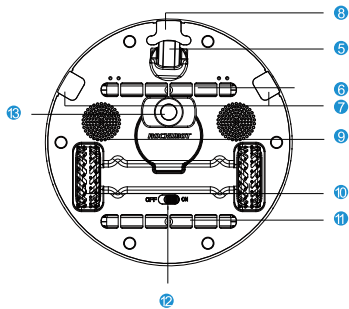
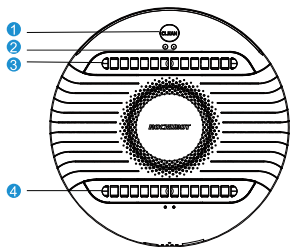

Detaily produktu

1 Tlačidlo CLEAN

- Ak je kryt s držadlom zložený, krátke stlačenie zapne „postelný mód“ (automatický mód).
- Ak je kryt s držadlom zložený, dlhé stlačenie zapne „voľný mód“ (automatický mód) s obmedzeným režimom vyhýbania sa prekážkam.
- Ak je kryt s držadlom nasadený, krátke stlačenie zapne „manuálny mód“.

2 Senzory zakrytia prístroja

3 Vrchná UV-C lampa #1

4 Vrchná UV-C lampa #2

5 Predné univerzálne koliesko

12 Hlavný vypínač (2 polohy zľava doprava)

- **OFF** - úplné vypnutie
- **ON** - zapnutie sterilizačnej a germicídnej funkcie

6 Spodná UV-C lampa #3

7 8 Senzory proti pádu

9 Moduly ultrazvukových vln

10 Kolieska s pohonom

11 Spodná UV-C lampa #4

13 Podporné univerzálne koliesko

14 USB výstup na nabíjanie

15 Indikátor stavu batérie

16 USB typ C vstup na nabíjanie prístroja

17 Držadlo

18 Kryt držadla

Nabíjanie prístroja ROCKUBOT LITE

Pred nabíjaním sa uistite, že ROCKUBOT nie je plne nabitý.

- 1 Pripojte kábel s koncovkou USB-C do adaptéra.
- 2 Zapojte adaptér do elektrickej siete.
- 3 Pripojte koncovku USB-C do príslušného portu na prístroji ROCKUBOT.
Indikátor stavu batérie začne blikať, čím upozorní na začiatok nabíjacieho procesu.
- 4 Keď sa štyri svetielka na indikátore rozsvietia na bielo, ROCKUBOT je plne nabitý.

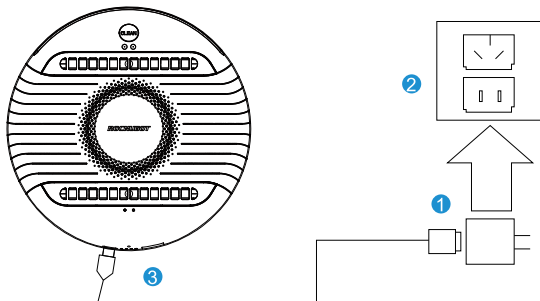

Poznámka: Plné nabitie ROCKUBOT-a trvá približne 150 minút.

Funkcia sterilizácie a eliminácie mikroorganizmov

Automatický mód

Sú dva režimy automatického módu:

A) **POSTELNÝ MÓD**

- 1 Zložte kryt s držiakom.
- 2 Zapnite ROCKUBOT hlavným spínačom do polohy **ON**.
- 3 Položte ROCKUBOT na miesto sterilizácie.
- 4 Krátko stlačte tlačidlo **CLEAN** na vrchnej časti prístroja, čím ho uvediete do **posteľného módu** a funkcia vyhýbania sa prekážkam ostáva vypnutá.
- 5 ROCKUBOT bude pracovať v **posteľnom móde** pokým nebude celý priestor sterilizovaný a dezinfikovaný, potom sa automaticky vypne.
- 6 Počas **posteľného módu** prístroj vypnete krátkym stlačením tlačidla **CLEAN**.

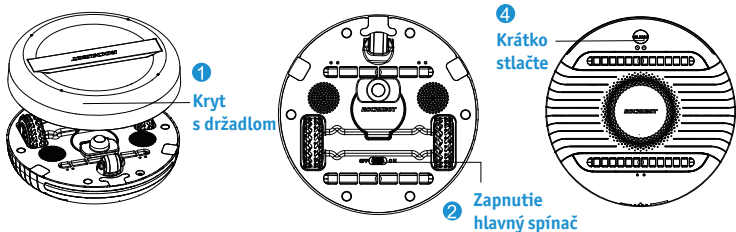

Sterilizačná a mikroorganizmy eliminujúca funkcia Automatický mód

Sú dva režimy automatického módu:

B) **VOLNÝ MÓD**

- 1 Zložte kryt s držiakom.
- 2 Zapnite ROCKUBOT hlavným spínačom do polohy **ON**.
- 3 Položte ROCKUBOT na miesto sterilizácie.
- 4 Dlhým stlačením tlačidla **CLEAN** na vrchnej strane prístroja uvediete prístroj do **voľného módu**, pričom bude funkcia vyhýbania sa prekážkam zapnutá.
- 5 ROCKUBOT bude pracovať vo **voľnom móde** pokiaľ nebude celý priestor sterilizovaný a dezinfikovaný, potom sa automaticky vypne.
- 6 Počas **voľného módu** prístroj vypnete krátkym stlačením tlačidla **CLEAN**.

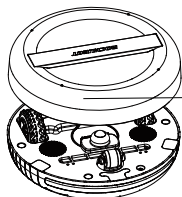

1
Kryt
s držiakom

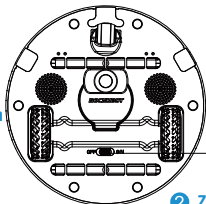

2
Zapnutie
hlavný spínač

4
Dlho
stlačte

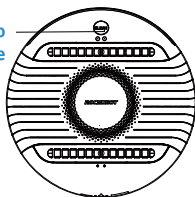

Chytré mapovanie a náhodná trasa v automatickom móde

- Podľa tvaru a situácie konkrétnej oblasti, ktorá sa má sterilizovať, ROCKUBOT inteligentne naplánuje optimálnu trasu. Existujú dve hlavné trasy uvedené nižšie.

Trasa tvaru S

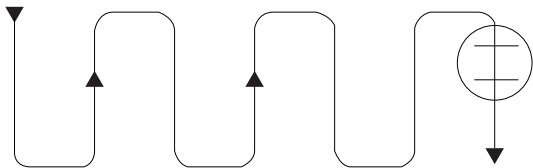

Náhodná trasa

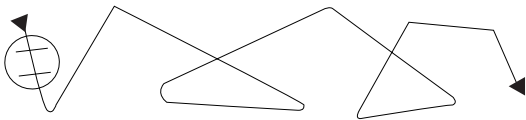

Funkcia sterilizácie a eliminácie mikroorganizmov

Manuálny mód

Sú dva spôsoby zapínania manuálneho módu:

(A) **Zapnutie manuálneho módu z úplného vypnutia**

- 1 Zapnite ROCKUBOT hlavným spínačom do polohy **ON**.
- 2 Nasadíte kryt s držiakom na spodnú časť.
- 3 Krátko stlačte tlačidlo **CLEAN**. Rozsvietia sa dve UV-C lampy na hornej ploche a systém sa prepne do manuálneho režimu. Uchopte za držiak a posúvajte ROCKUBOT tak, aby jeho horná plocha smerovala v tesnej vzdialenosti (najlepšie do 2 cm) k oblasti, ktorá sa má dezinfikovať.



1 Hlavný spínač



Funkcia sterilizácie a eliminácie mikroorganizmov

Manuálny mód

Sú dva spôsoby zapínania manuálneho módu:

(B) Zapnutie manuálneho módu z automatického módu

- 1 Keď je ROCKUBOT v automatickom režime, zoberte ho mimo povrchu, na ktorom pracuje, automatický režim sa vypne a hnacie kolesá sa automaticky zastavia. (Poznámka: Pri manipulácii s ROCKUBOT-om sa nedotýkajte senzorov proti pádu na spodnej strane ani ich nezakrývajte.)
- 2 Nasadte kryt s držiakom na spodnú časť.
- 3 Krátko stlačte tlačidlo **CLEAN**. Rozsvietia sa dve UV-C lampy na hornej ploche a systém sa prepne do manuálneho režimu. Uchopte za držiak a posúvajte ROCKUBOT tak, aby jeho horná plocha smerovala v tesnej vzdialenosti (najlepšie do 2 cm) k oblasti, ktorá sa má dezinfikovať.



Funkcia POWERBANK

- Váš mobilný telefón môžete nabíjať použitím vhodného kábla, ktorý pripojíte do USB portu ROCKUBOT-a. Keď sa rozsvieti indikátor batérie, znamená to, že sa váš telefón, alebo iné zariadenie sa nabíja.

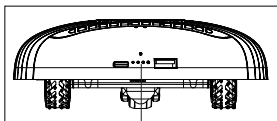
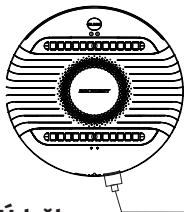

Svetelný indikátor batérie

Údržba

- 1 Udržujte ROCKUBOT čistý a suchý.
- 2 Nerozoberajte ROCKUBOT bez povolenia, vyhnete sa strate funkcií.
- 3 Nepoužívajte na ROCKUBOT žiadne neoriginálne alebo dokonca škodlivé spotrebiče či spôsoby zapájania.
- 4 Ak ROCKUBOT nepoužívate, vždy prístroj vypnite hlavným spínačom na spodnej strane do polohy **OFF**.
- 5 Vždy ROCKUBOT vypnite hlavným spínačom na spodnej strane do polohy **OFF** aj pred čistením.
- 6 **NIKDY** nestriekajte priamo na ROCKUBOT vodu, riedidlo, benzén alebo akékoľvek iné chemikálie.
- 7 Neotáčajte hnacími kolieskami manuálne, aby ste predišli poškodeniu motora.
- 8 Nenechávajte na hnacích kolieskach namotané vlasy a vždy sa uistite, že na nich nie sú namotané predtým, ako ROCKUBOT zapnete.

Tipy

- 1 **NEPOZERAJTE SA DO UV-C SVETLA Z ROBOTA!!!**
- 2 ROCKUBOT nie je hračka, preto ho nedávajte deťom, predídete poškodeniu zdravia detí alebo poruche robota.
- 3 Dávajte pozor, aby robot nepadol, nehádzte s ním, neudierajte doň, predídete poškodeniu.
- 4 Sensory nemusia pracovať správne, ak sú vystavené silnému zdroju svetla, halogénu alebo slnečnému svetlu.
- 5 Nepoužívajte ROCKUBOT na čisto čiernych povrchoch (napríklad na čiernej pohovke), pretože senzory by nemuseli pracovať správne.
- 6 Nepoužívajte ROCKUBOT na priesvitných povrchoch (napríklad na čírom skle alebo na akryle), pretože senzory by nemuseli pracovať správne.
- 7 Uistite sa, že senzory sú vždy čisté a nepoškodené, aby ste sa mohli spoľahnúť, že budú pracovať správne.
- 8 Ak je nabíjanie nestabilné či prerušované, uistite sa, že kábel a adaptér sú nepoškodené a správne spojené s ROCKUBOT-om.
- 9 Dajte pozor, aby sa ROCKUBOT nedostal do kontaktu s ohňom, alebo horúcim prostredím nad 60 °C, predídete poškodeniu prístroja.
- 10 Pred použitím ROCKUBOT-a očistite povrch, ktorý sa chystáte sterilizovať, od prekážok a väčších nečistôt a potom naň položte ROCKUBOT horizontálne.

Riešenie problémov

Keď robot vôbec nefunguje

- Skúste ROCKUBOT nabiť, vymeniť nabíjací kábel, skontrolujte stav batérie. Ak je nedostatočný, nabíjajte ROCKUBOT do plného nabitia.
- Vypnite hlavný spínač a skontrolujte, či nie sú v hnacích kolieskach zamotané cudzie predmety, prípadne či netrčia z iných otvorov, odstráňte ich a potom ROCKUBOT reštartujte.

Upozornenie:

Zariadenia ROCKUBOT sú osadené výkonnými UV-C žiarivkami. Plasty, ktoré sú pravidelne vystavované UV-C žiareniu z bezprostrednej blízkosti môžu postupne tmavnúť (rovnaako pri vystavení slnečným lúčom). Zmena odtieňa plastových dielov Rockubota v blízkosti žiariviek je prirodzený proces, ktorý nijako neznižuje ich funkčné vlastnosti. Zmena odtieňa nie je predmetom záruky.



ROCKUBOT[®] LITE

©2019-2020 **ROCKUBOT**[®]. All rights reserved



Made in China

www.rockubot.sk