

Mamibot

EXVAC680S

VERZE VSLAM
ROBOTICKÝ VYSAVAČ

Návod k obsluze

Zdraví vás Mamibot

Děkujeme za nákup chytrého čisticího robota EXVAC680S, což je špičkový výrobek s navigací na bázi kombinace gyroskopu a technologií VSLAM.

Doufáme, že Vám náš výrobek umožní pohodlnější život.

V případě jakýchkoliv problémů, které zde nejsou uvedeny, nás kontaktujte na info@mamibot.cz.

Pro více informací navštivte naše oficiální webové stránky: <http://www.mamibot.cz>.

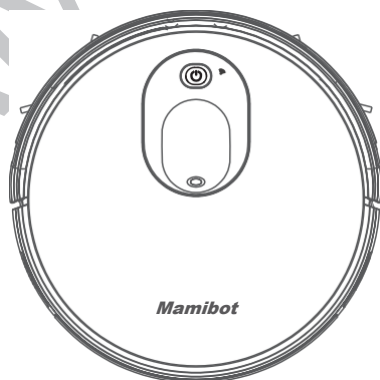

Obrázek výše je pouze ilustrační; skutečný výrobek se může lišit.
Naše společnost si vyhrazuje právo výrobky aktualizovat bez upozornění.

MAMIBOT.CZ

1. Pokyny k nastavení Wi-Fi

2. Bezpečnostní pokyny

3. Části zařízení

- 3.1 Názvy částí
- 3.2 Specifikace výrobku
- 3.3 Charakteristika výrobku

4. Návod k použití

- 4.1 Upozornění
- 4.2 Návod k dálkovému ovládači
- 4.3 Návod k obsluze

5. Údržba výrobku

- 5.1 Čištění a výměna bočního kartáče
- 5.2 Čištění nádoby a filtru na prach
- 5.3 Údržba komponentů nádoby na vodu
- 5.4 Údržba součástí prachového kartáče
- 5.5 Údržba ostatních komponent

6. Běžné závady

- 6.1 Popis závad
- 6.2 Vyměnitelné moduly

Pokyny k nastavení Wi-Fi

Pokyny k nastavení Wi-Fi

1

Stážení aplikace

Naskenujte QR kód (Obrázek 1) nebo aplikaci „Weback“ vyhledejte na Google Play nebo App Store a stáhněte si ji do telefonu.



Obrázek 1

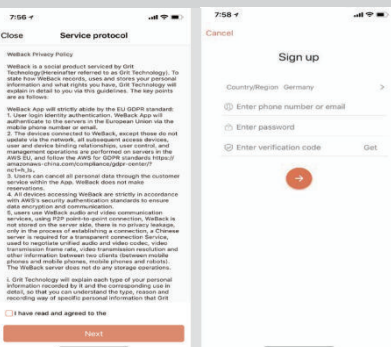

Obrázek 2

Obrázek 3

2

Login/registrace Weback ID

Pokud již máte Weback ID, prosíme přihlaste se a klikněte na ADD DEVICE " (Obrázek 4). Pokud jste novým uživatelem, začněte registraci vašeho Weback ID. Postupujte dle instrukcí aplikace až po dokončení své registrace. Poté pokračujte od ADD DEVICE. Pro registraci můžete použít telefonní číslo nebo e-mailový účet (Obrázek 2, Obrázek 3).

3

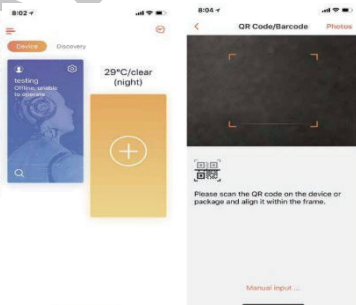

Obrázek 4

Obrázek 5

Přidat zařízení

Naskenujte QR kód zařízení EXVAC680S na jeho spodní straně nebo QR kód na obrázku 6 nebo ručně zadejte QR kód/čárový kód (exvac-680s-).



exvac-680s

Obrázek 6

Pokyny k nastavení Wi-Fi

Pokyny k nastavení Wi-Fi

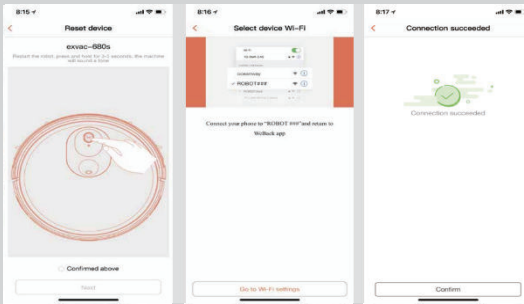

Obrázek 7

Obrázek 8

Obrázek 9

4

Aktivujte zařizení

Postupujte podle pokynů aplikace až do úspěšného připojení k aplikaci (Obrázek 9).

Upozornění:

Zařízení podporuje pouze sítě 2.4G. Síť 5G zatím není k dispozici.

5

Ovládejte EXVAC680s prostřednictvím aplikace.

Jakmile se v aplikaci dostanete ke kroku zobrazeném na Obrázku 10, můžete k ovládání Vašeho zařízení EXVAC680s začít aplikaci používat. Pro vstup do hlavního rozhraní aplikace (Obrázek 11), klepněte na zařízení. Z tohoto rozhraní si můžete zvolit různé úklidové režimy a také zkontrolovat postup/stav úklidu. Klepněte na tlačítko „more“ (Obrázek 11) pro přechod na multifunkční panel (Obrázek 12).

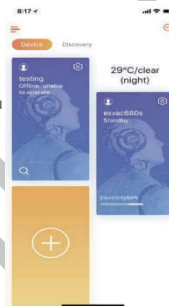

Obrázek 10

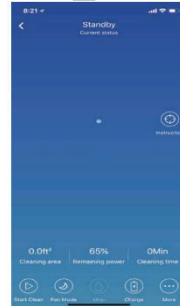

Obrázek 11

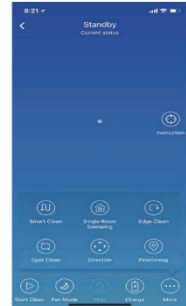

Obrázek 12

6

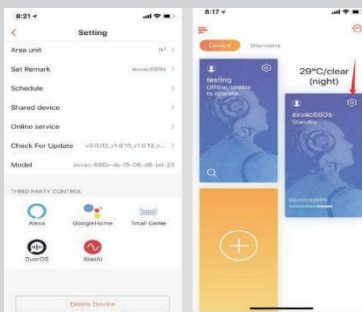

Obrázek 13

Obrázek 14

Obrázek 15 Ikona zařízení

Nastavení Vašeho zařízení EXVAC680S

Stiskněte ikonu Zařízení dle Obrázku 14, 15 pro vstup do rozhraní Nastavení - „Setting“ (Obrázek 13). Volby nastavení: Změna jednotek, přejmenování robota, časový plán úklidu, sdílené zařízení, online služby, aktualizace, název modelu.

Pro zlepšování služeb, si vyhrazujeme právo na aktualizaci aplikace a softwaru. Konečné rozhraní závisí na konkrétním výrobku. Děkujeme.

Bezpečnostní pokyny

Před prvním použitím výrobku si pozorně přečtěte níže uvedené bezpečnostní pokyny a dodržujte rutinní bezpečnostní opatření. Pokyny si pečlivě přečtěte a uschovejte pro další využití. Jakékoliv použití, které neodpovídá pokynům, může zařízení poškodit.

Bezpečnostní opatření pro sestavení zařízení a příslušenství

⚠ Výstraha

01. Bez povolení výrobek nerozebírejte, neopravujte nebo neseřizujte; může dojít k poškození výrobku nebo se tento stane nebezpečným.
02. Výrobek nepoužívejte v prostorách, kde hrozí vznik požáru nebo výbuchu.
03. S tímto výrobkem lze používat pouze originální adaptér. Při použití neoriginálního, může dojít k poškození výrobku nebo jeho vzplanutí.
04. Na výrobek nesedejte a nestoupejte. Výrobek můžete poškodit nebo zapříčinit jeho převrácení.
05. Dojde-li k zaprášení kovových částí zástrčky, otřete je suchým hadříkem.
06. Adaptér je přizpůsobený na napětí 100–240 V AC. Zástrčku pečlivě zasuněte do zásuvky a uchovávejte mimo dosah dětí.
07. Tělo výrobku a elektronické příslušenství neomývejte vodou nebo jej nenamáčejte; může dojít k poškození výrobku nebo zkratu.
08. Výrobek nepoškozujte, nezatěžujte nákladem, nenahřívejte, netahejte nebo neohýbejte.
09. Během úklidu dbejte na bezpečnost dětí a starších osob, aby nedošlo k zakopnutí, a nedotýkejte se kolečka nebo bočního kartáče. (Dbejte zvýšené opatrnosti u velmi malých dětí.)
10. Výrobek je určen pro domácí využití. Nepoužívejte jej ve venkovních prostorách.
11. Zamezte styku kovů a vodivých materiálů s baterií; může dojít ke zkratu.

⚠ Upozornění

01. Nedotýkejte se výrobku mokřkýma rukama; může dojít k úrazu elektrickým proudem.
02. Neumisťujte výrobek na místa, kde může dojít k jeho snadnému pádu, např. na stoly, židle atd.
03. Výrobek má sofistikovaný design, který by měl být chráněn před dlouhodobým slunečním zářením.

Bezpečnostní pokyny

04. Nepoužívejte výrobek ve vlhkém prostředí, např. v koupelnách.
05. Výrobek neumísťujte poblíž nedopalků, zapalovačů nebo otevřeného ohně.
06. Po úklidu výrobek vyčistěte.
07. Pokud výrobek nebudete používat po delší časové období, přepněte vypínač na boku zařízení do pozice vypnuto.
08. Před nabíjením spotřebiče se ujistěte, že je správně zapojena nabíjecí stanice.
09. Před použitím výrobku odstraňte z podlahy všechny křehké předměty (jako např. sklo, lampy) a předměty (jako dráty a záclony, které se mohou zamotat do bočního kartáče a sacích průchodů.)
10. Plnou nádobu na prach před dalším použitím vysypte do odpadu.
11. Robota nepoužívejte k úklidu stavebního odpadu.
12. Provozní teplota výrobku je v rozmezí 0 °C až 40 °C; nepoužívejte výrobek v prostorách s vysokými teplotami.
13. Než výrobek zlikvidujete, vyjměte z něj baterku. Při vyndávání baterie se ujistěte, že výrobek není připojený k elektrické síti. Baterii recyklujte způsobem šetrným k životnímu prostředí.

Bezpečnostní opatření u dobíjecí baterie

ⓘ **Nebezpečí**

01. Vždy používejte správný adaptér, aby nedošlo k vytečení, přehřátí nebo explozi.
02. Baterii nezkratujte nebo ji nevyjímejte; můžete způsobit vytečení, přehřátí nebo explozi.
03. Nepřepravujte nebo neuchovávejte s řetízky, sponkami nebo jinými kovovými předměty; může dojít ke zkratu, který povede k vytečení, přehřátí a explozi.
04. Baterii neházejte to ohně; může dojít k vytečení, přehřátí nebo explozi.

Bezpečnostní pokyny

⚠ Upozornění

01. Pokud během nabíjení zpozorujete neobvyklé přehřátí, okamžitě přestaňte baterii používat, jinak může dojít k vytečení, přehřátí nebo explozi.
02. Pokud nebudete produkt delší dobu používat; za účelem prodloužení životnosti baterie ji vždy vyjměte a uložte na chladné a suché místo. Zabráníte vytečení, přehřátí nebo explozi.
03. Baterii nenamáčejte a zamezte kontaktu s tekutinami; může dojít k vytečení, přehřátí nebo explozi.
04. V případě jakýchkoli neobvyklostí (např. změna barvy nebo deformace), přestaňte zařízení okamžitě používat, abyste předešli vytečení, přehřátí nebo explozi.
05. Při recyklaci nebo likvidaci vždy přelepte kontakty baterie.

⚠ Výstraha

01. Při kontaktu elektrolytu baterie s pokožkou nebo oděvem, okamžitě místo omyjte čistou vodou, abyste zabránili zanícení pokožky atd.
02. Nabíjecí baterii nepoužívejte v jiných zařízeních. Tato baterie je vhodná pouze do chytrých čistících robotů.
03. Pokud zjistíte, že je vnější obal baterie deformovaný nebo nafouklý nebo pokud dojde k vytečení elektrolytu, další dobíjení nebo používání je nebezpečné.
04. Baterií neházejte ani ji nevystavujte silným nárazům; může dojít k vytečení, přehřátí nebo explozi.
05. Baterii nerozebírejte; může dojít k prasknutí baterie, vytečení elektrolytu, následnému požáru, explozi nebo jinému nebezpečí.

Bezpečnostní pokyny

06. Jak vyjmout baterii:

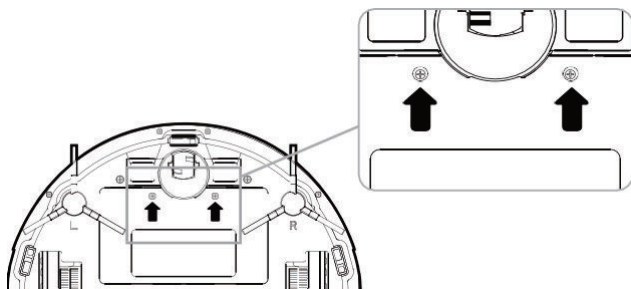

- 1 Z krytu baterie vyšroubujte pomocí šroubováku dva šrouby.
- 2 Sundejte kryt baterie.
- 3 Vydejte baterii a odpojte dráty pro kompletní vyjmutí baterie.

Další pokyny nebo pomoc můžete získat zasláním e-mailu na info@mamibot.cz.

Části zařízení

3.1 Názvy částí

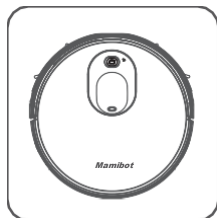

Tělo

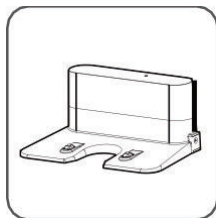

Nabíjecí základna

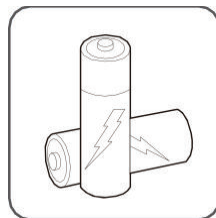

2* AAA baterie
Nejsou součástí

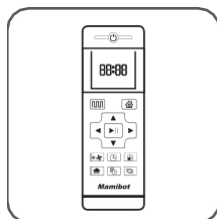

Dálkový ovladač

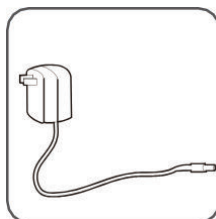

Adaptér

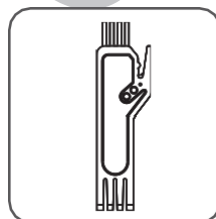

Čisticí nástroj

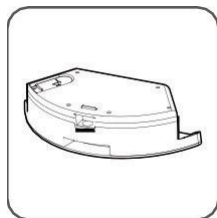

Nádoba na vodu

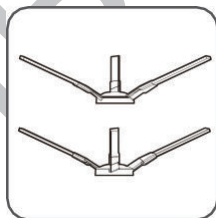

Boční kartáč

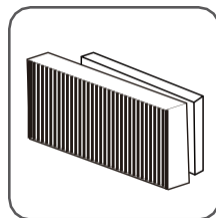

HEPA filtr

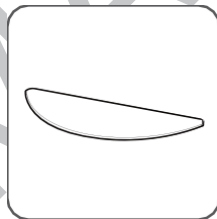

Mopovací tkanina

Příslušenství se u některých modelů liší a podléhá konkrétnímu modelu.

Části zařízení

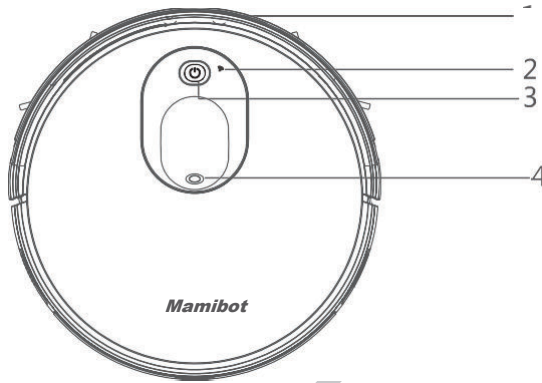

Vrchní strana

1. Nárazník 2. Indikátor Wi-Fi 3. Ovládací tlačítko 4. Kamera

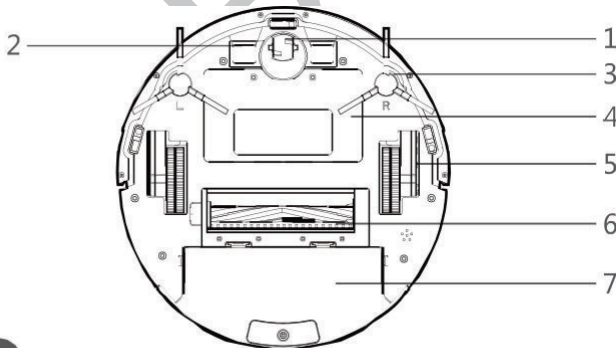

Spodní strana

1. Středové kolečko 2. Nabíjecí konektor 3. Boční kartáč 4. Kryt baterie

5. Pojezdové kolo 6. Kombinovaný prachový kartáč 7. Nádoba na prach

Části zařízení

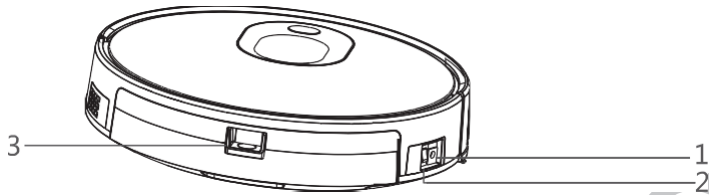

Boční strana

1. Napájecí konektor 2. Tlačítko On/Off 3. Tlačítko pro vyjmutí nádoby z vysavače

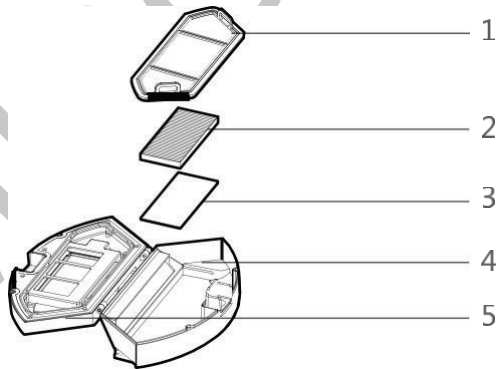

Nádoba na prach

1. Vstupní filtr

2. HEPA filtr

3. Pěnový filtr

4. Nádoba na prach

5. Kryt nádoby

Části zařízení

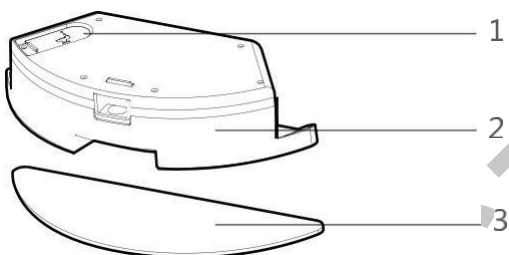

Nádoba na vodu

1. Těsnící uzávěr

2. Nádoba na vodu

3. Mopovací tkanina

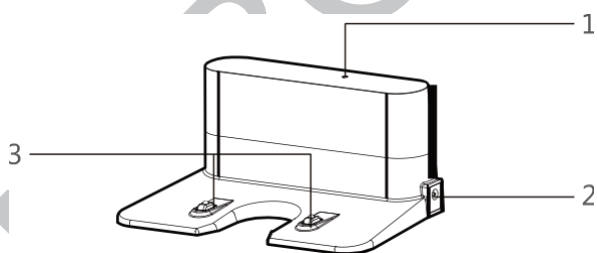

Dokovací stanice

1. Indikátor nabíjení 2. Konektor napájení 3. Konektory pro napájení vysavače

3.2 Specifikace výrobku

Stavba

Průměr	330 mm
Výška	81 mm
Hmotnost	3 kg

Elektronika

Napětí	14,8 V
Kapacita baterie	2 600 mAh
Typ hlavního tlačítka	LED tlačítko

Příslušenství

Objem nádoby na prach	600 ml
Objem nádoby na vodu	370 ml

Procesní parametry

Typ nabíjení	Manuální/Automatické
Doba provozu	\leq 130 minut
Doba nabíjení	180–240 min

Rozsah okolní teploty při uskladnění výrobku je 0–40 °C

3.3 Charakteristika výrobku

Režimy chytrého úklidu

4 úklidové režimy pro různé potřeby, mezi kterými lze přepínat pomocí dálkového ovládání a aplikace, podstatně zlepšují účinnost úklidu a ušetří až 30 % elektrické energie.

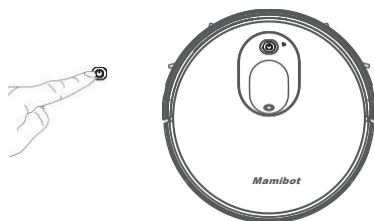

Uživatelsky přívětivý design

Úklid jednoduše zahájíte stisknutím ovládacího tlačítka. Postupujte podle hlasových pokynů a nechte robota pracovat za vás.

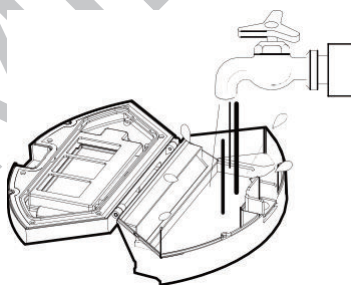

Nádoba na prach lze omýt vodou.

Nádoba na prach a vstupní filtr lze jednoduše opláchnout vodou. Zamezíte tak víření prachu.

4.1 Upozornění

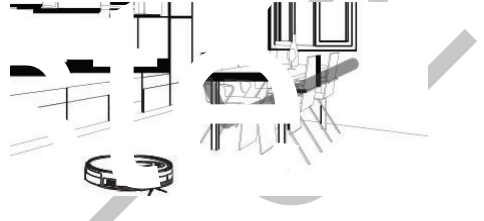
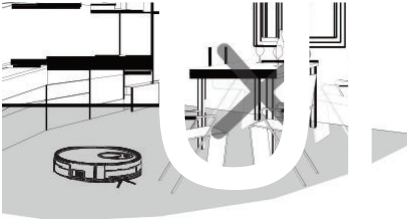

Ujistěte se, že veškerý nábytek je správně rozmístěn tak, aby mohl robot uklízet bez zaseknutí.

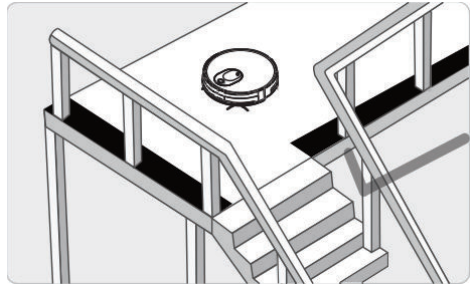
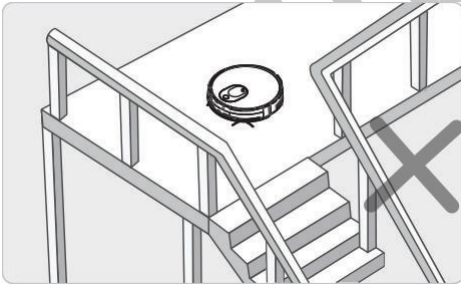

Ujistěte se, že oplocení je nastavené tak, aby robot neměl problém fungovat bezpečně i u schodišť nebo v podobných oblastech.

Návod k použití

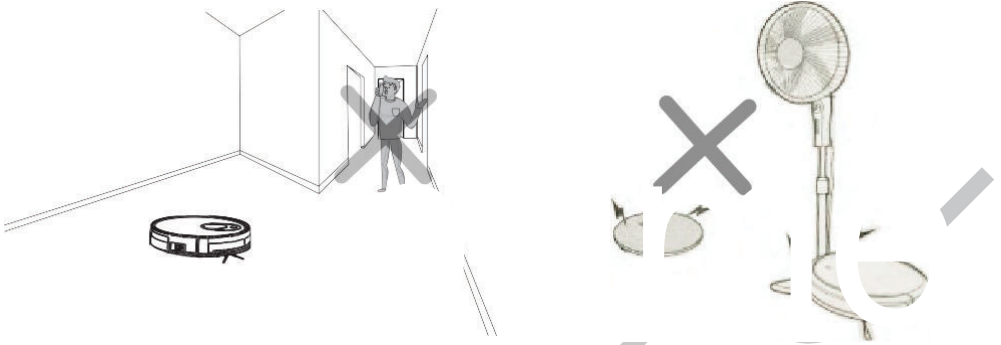

Nestůjte v úzkých místech jako například u prahů nebo v chodbách, abyste zmenšili nepokrytá místa.

Ujistěte se, že v místě úklidu se nenachází předměty o tloušťce menší než 1,8 cm abyste zabránili nájezdu a zaseknutí zařízení.

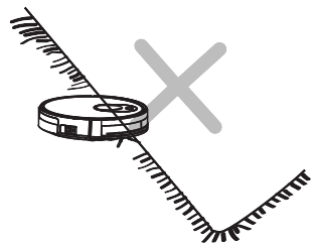
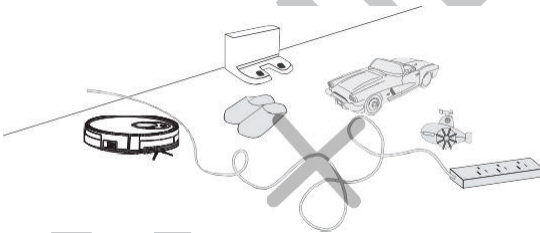

Prosíme odstraňte z podlahy jakékoliv předměty jako dráty nebo kabely, hračky, boty, aby nedošlo k zaseknutí robota.

Funkci mopu nepoužívejte na kobercích. Koberce nejdříve srolujte.

4.2 Návod k dálkovému ovladači

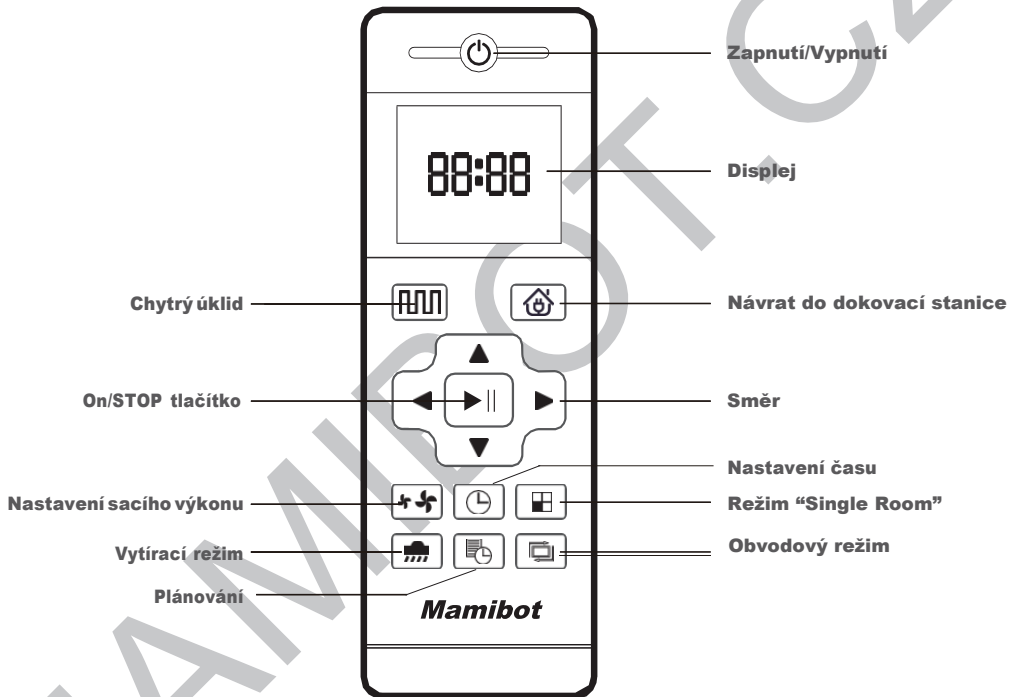

Příslušenství se u některých modelů liší a podléhá konkrétnímu modelu.

Je-li robot poblíž nabíjecí základny a virtuální ochranné zdi, může se stát, že nedokáže zaznamenat signály vydané dálkovým ovladačem. V případě, že dálkový ovladač nepoužíváte po delší dobu, prosíme, vyjměte baterie.

Návod k použití



Tlačítko Chytrý úklid

V jakémkoli režimu stiskněte toto tlačítko pro vstup do režimu Chytrý úklid.



Automatické nabíjení

Pro vstup do režimu automatického nabíjení stiskněte toto tlačítko a na dálkovém ovladači se zobrazí displej.

▲ Dopředu /+

V pohotovostním režimu stiskněte toto tlačítko pro pohyb dopředu a uvolněte jej pro návrat do pohotovostního režimu. V režimu nastavení hodin a harmonogramu stiskněte toto tlačítko pro zvýšení hodnoty.

▼ Tlačítko zpět /-

V pohotovostním režimu zmáčkněte toto tlačítko pro otočení o 180 stupňů. V režimu nastavení hodin a harmonogramu stiskněte toto tlačítko pro snížení hodnoty.

◀ Levá šipka

V pohotovostním režimu stiskněte toto tlačítko pro otáčení doleva a uvolněte jej pro návrat do pohotovostního režimu. V režimu nastavení hodin a harmonogramu toto tlačítko stiskněte pro přepnutí z nastavení minut na hodiny.

▶ Pravá šipka

V pohotovostním režimu stiskněte toto tlačítko pro otáčení doprava a uvolněte jej pro návrat do pohotovostního režimu. V režimu nastavení hodin a harmonogramu toto tlačítko stiskněte pro přepnutí z hodin na minuty.



Tlačítko Potvrdit

Během provozu stiskněte toto tlačítko pro zastavení robota, který nadále pracuje pozastavený. V nastavení hodin a harmonogramu toto tlačítko uloží veškerá nastavení.



Tlačítko Nastavení sacího výkonu

V libovolném úklidovém režimu stiskněte toto tlačítko pro úpravu sacího výkonu. Můžete si zvolit mezi normálním a turbo sacím režimem.





Tlačítko Nastavení času

Stiskněte toto tlačítko pro vstup do režimu Nastavení hodin a stiskněte tlačítko Potvrdit pro odchod.



Tlačítko Plánování úklidu

V pohotovostním režimu stiskněte toto tlačítko pro přechod do režimu Plánování úklidu. Na displeji začne blikat ikona . V režimu Plánování úklidu toto tlačítko stiskněte pro uložení dat a odchod z režimu, na displeji zůstane svítit ikona . V režimu Plánování úklidu stiskněte a podržte toto tlačítko na 3 vteřiny pro zrušení funkce, zobrazená ikona  zmizí.



Tlačítko Obvodový režim

Toto tlačítko stiskněte pro vstup do Obvodového režimu.



88:88

Zobrazit nastavený čas



88:88

Zobrazit čas na hodinách



Tlačítko režimu "Single Room"

Stiskněte toto tlačítko pro vstup do režimu "Single Room".



Tlačítko vytírání podlahy

Stiskněte toto tlačítko pro vstup do režimu vytírání podlahy (s nádobou na vodu).

Návod k použití

4.3 Návod k obsluze

Umístění nabíjecí stanice

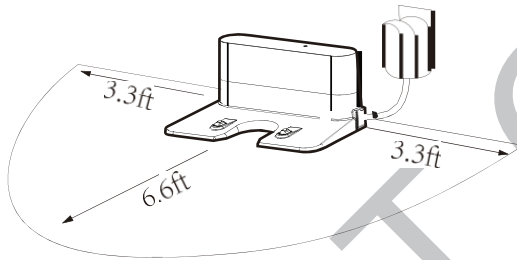

Umístěte nabíjecí stanici ke zdi. Neumísťujte žádné předměty ve vzdálenosti 3,3 stop (cca 1 m) nalevo/napravo a 6,6 stop (cca 2 m) před stanicí. Neumísťujte v rámci této vzdálenosti jakékoliv zrcadla nebo reflexní předměty.

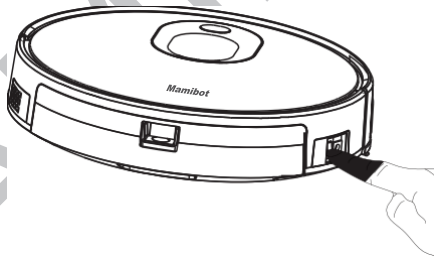

Zapněte robota, tlačítko On/Off začne svítit bíle a aktivujte zvolený režim. Pokud nedojde k aktivování robota do 10 minut, robot přejde do režimu Spánku.

Návod k použití

Nabíjecí režimy

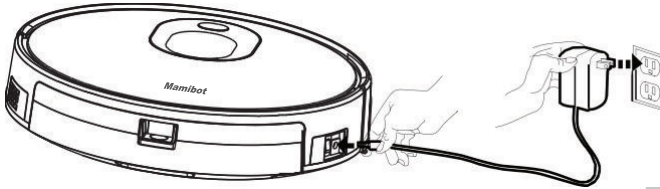

Před nabíjením nechte zařízení zapnuté.

Nabíjecí režim A:

Umístěte nabíjecí kolíček do DC konektoru robota a zapněte jej do sítě.

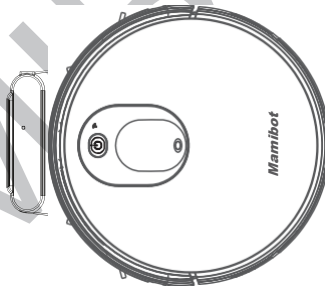

Před nabíjením nechte zařízení zapnuté.

Nabíjecí režim B:

V jakémkoli režimu stiskněte na dálkovém ovládacím tlačítku Automatické nabíjení nebo klepněte na ikonu Nabíjet v aplikaci pro automatické zajištění robota do dokovací stanice.

Automatické nabíjení

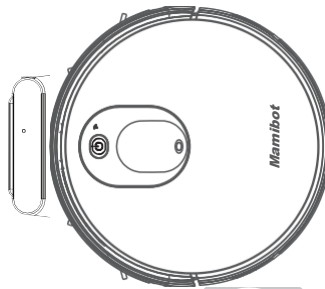

01. Opravu a výměnu baterie provádí servisní středisko.

Po dokončení úklidu nebo v případě, že je baterie vybitá, začne robot automaticky hledat dokovací stanici, aby se nabil.

Dokovací stanici ponechejte zapnutou, jinak ji robot nebude schopen najít.

Pokyny k nabíjení

01. Opravu a výměnu baterie provádí servisní středisko.
02. Při prvním použití ponechte robota, aby se zcela vybil.
03. Při nabíjení robota začne Ovládací tlačítko blikat bíle.
04. Pokud robota delší dobu nepoužíváte, vypněte napájení.
05. Robota nabijte co nejdříve po vybití baterie.
06. Tento výrobek smí být používán pouze s adaptérem a nabíječkou s ním dodanými.
07. Před prvním použitím nechte robota nabíjet po dobu 12 hodin. Po nabití se světlo Ovládacího tlačítka vypne.

Přepínání režimů

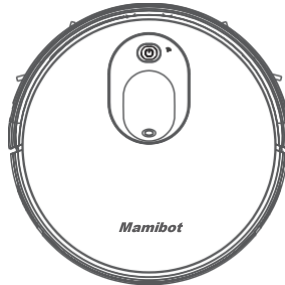

Spuštění

01. Ujistěte se, že je tlačítko On/Off na boční straně robota zapnuté.
02. Pro spuštění robota stiskněte Ovládací tlačítko nebo tlačítko Režimu úklidu na dálkovém ovladači.

Pauza

Funkce pauzy přepne robota z provozního režimu do zvoleného režimu. Robota lze pozastavit takto:

01. Stiskněte Ovládací tlačítko pro zastavení robota.
02. Stiskněte tlačítko Zapnutí/vypnutí nebo tlačítko On/STOP na dálkovém ovladači.

Poznámka: Po pozastavení zařízení lze zařízení znovu rozpohybovat stisknutím tlačítka Potvrdit.

Spánek

Režim spánku znamená, že je robot zastavený a kontrolka nesvítí. Pokud není robot aktivovaný do 10 minut, vstoupí do režimu spánku automaticky.

Poznámka: Pokud robota delší dobu nepoužíváte, vypněte tlačítko On/Off.

Návod k použití

Použití nádoby na vodu

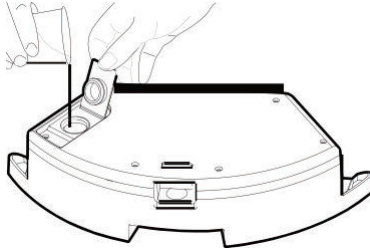

Při nabíjení vyjměte nádobu na vodu.
Ujistěte se, že je voda čistá, aby snadno protékala.

Jak doplnit vodu?
Otevřete těsnící uzávěr a vodu pomalu nalijte do nádržky.

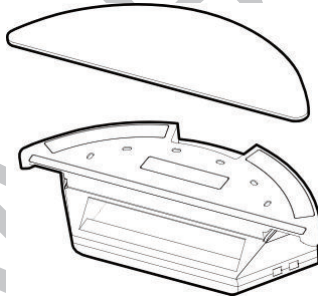

Při nabíjení vyjměte nádobu na vodu.

Jak osadit mopovací tkaninu?
Uzavřete těsnící uzávěr a upevněte mopovací tkaninu na spodní stranu nádoby pomocí suchého zipu.

Návod k použití

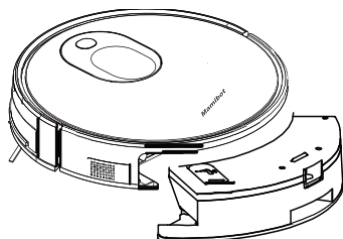

Při nabíjení vyjměte nádobu na vodu.

Jak osadit nádobu na vodu?

Stiskněte tlačítko pro vyjmutí na nádobě na prach. Poté osadte nádobu na vodu.

Nastavení plánování úklidu

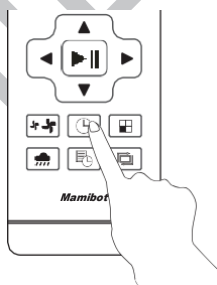

Čas můžete na robotovi nastavit stisknutím tlačítka Nastavení času na dálkovém ovladači. Poté stiskněte tlačítko On/STOP.

Návod k použití

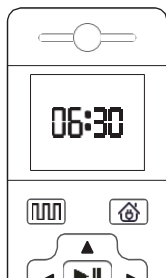

Po vypnutí se nastavený plán zruší.

Po úspěšném nastavení plánu úklidu bude robot uklízet každý den v předem nastavený čas.

Stiskněte tlačítko „Plánování“ pro nastavení plánu úklidu (např. po nastavení hodnoty 6:30 začne robot v pohotovostním režimu uklízet každý den v 6:30).

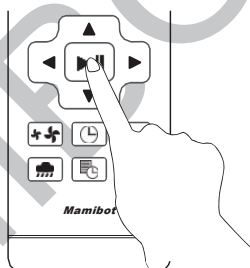

V režimu plánování úklidu postupujte dle hlasových pokynů k potvrzení všech vašich kroků.

1. Stiskněte tlačítko „Plánování“ pro přechod do režimu plánování úklidu a nastavte plán na dálkovém ovladači nebo v aplikaci.
2. Pokud potřebujete nastavený čas zrušit, stiskněte a podržte tlačítko „Plánování“ po dobu 3 vteřin.

Návod k použití

Režimy úklidu

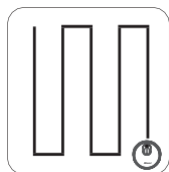

Automatický režim

Robot provede chytrý úklid klikatým způsobem dle rozvržení pokoje.

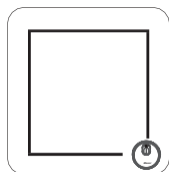

Obvodový režim

Robot provede úklid podél nejdelšího kraje pokoje.

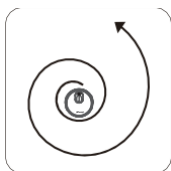

Režim úklidu na místě

Robot provede koncentrovaný úklid na obzvláště znečištěném místě. (Pouze při ovládání aplikací.)

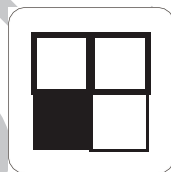

Režim Single Room

Robot bude pracovat v automatickém režimu. Defaultní sání je Turbo.

Hledání

Při stisknutí tlačítka se robot ozve a Vy jej pak snadno můžete najít.

1. Napájení by mělo být zapnuté.
2. K dispozici pouze v aplikaci.
3. Wi-Fi a napájení musí fungovat správně.

Vytírání podlahy

Robot provede vytírání klikatým způsobem dle rozvržení pokoje. Pokud provádíte úklid v jediné místnosti, zavřete dveře a robot se po pokrytí všech oblastí vrátí do počáteční pozice.

Krátké přerušení činnosti robota je normální a děje se, když robot přemýšlí.

Automatické nabíjení a pokračování

Pokud je baterie vybitá, robot automaticky vyhledá dokovací stanici. Navigace s vizuální lokalizací pomáhá robotovi pamatovat si lokaci a plánovanou trasu po nabití. Poté pokračuje v úklidu podle nastavených souřadnic vytvořených vizuálním navigačním systémem.

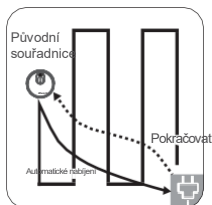

Relokalizace

Poté, co robot uklidí oblast několikrát (alespoň jednou), vizuální modul vytvoří 3D obraz oblasti. Robota pozastavte v Lokaci A, přesuňte jej do Lokace B a stiskněte Ovládací tlačítko pro restartování robota.

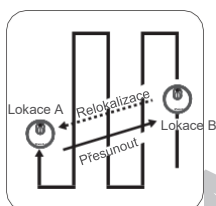

Nyní bude spuštěna relokalizace. VSLAM algoritmus vypracuje přesnou Lokaci A dle existující mapy. Uživatel může vidět změny lokace po přesunu v aplikaci.

Hlas robota oznámí „lokalizaci“ a začne se navigovat vizuálně. Pokud je toto úspěšné, robot oznámí „Localizing is succeeded, resume plan cleaning“ (lokalizace úspěšná, pokračuje plánovaný úklid), robot přejde do Lokality A a pokračuje v úklidu. Pokud je akce neúspěšná, robot oznámí „Move into a new area, restart plan cleaning“ (přesun do nové oblasti, restartování plánu úklidu), dojde ke smazání všech provedených úkonů a restartu.

5.1 Čištění a výměna bočního kartáče

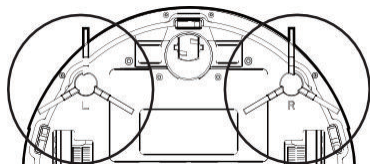

Stav bočního kartáče kontrolujte pravidelně, zda není poškozený nebo v něm nejsou zamotané předměty. Boční kartáč čistěte pomocí čistícího nástroje nebo hadříku. Pokud je boční kartáč poškozený a nelze jej používat, vyjměte jej co nejdříve. L a R (Levý a Pravý) odpovídají jeden druhému.

5.2 Čištění nádoby a filtru na prach



Pro vysunutí nádoby na prach stiskněte tlačítko vyjmutí nádoby .

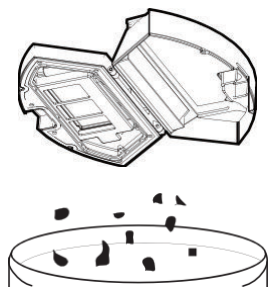

Vysypte obsah nádoby na prach do odpadu.

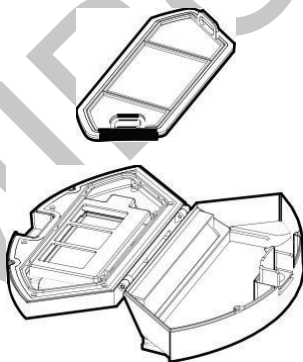

Vyměňte vstupní filtr.

Údržba výrobku

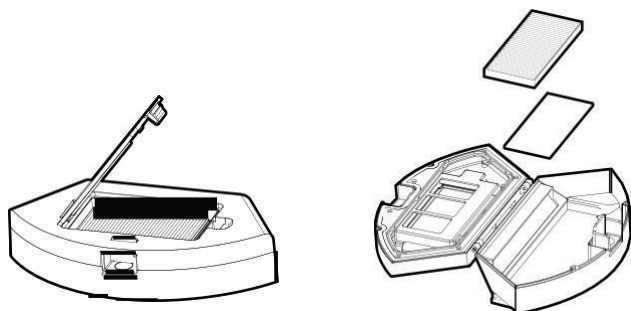

Otevřete kryt HEPA filtru a vyjměte jej i včetně pěnového filtru. Nedoporučujeme omývání HEPA filtru vodou. Pečlivě oklepejte nečistoty.

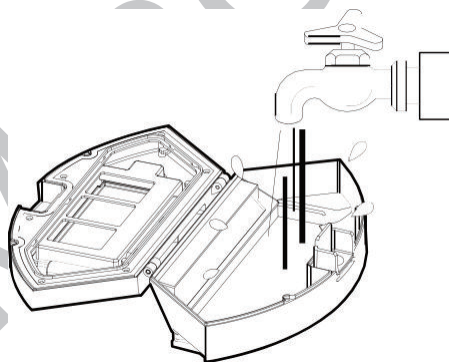

Nádobu na prach a vstupní filtr omyjte.



1. Osušte nádobu na prach a součásti filtru. Pro delší životnost je uchovávejte suché.
2. Po 15-30 dnech používání vstupní filtr alespoň jednou omyjte.
3. Maximální životnost HEPA filtru je 3 měsíce.

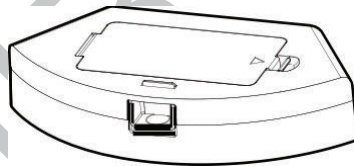

1. Znovu osadte vstupní filtr a HEPA filtr do nádoby na prach.
2. Před opětovným osazením filtru se ujistěte, že HEPA filtr a vstupní filtr jsou suché.
3. Nevystavujte HEPA filtr a vstupní filtr slunečnímu záření.

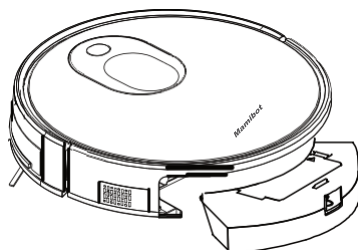

Zavřete nádobu na prach a osadte ji do těla vysavače.

5.3 Údržba komponentů nádoby na vodu

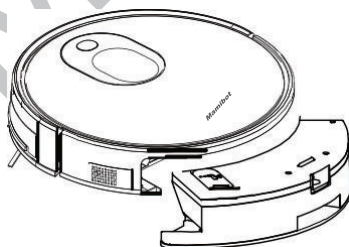

Pro vysunutí nádoby na vodu stiskněte tlačítko vyjmutí nádoby.

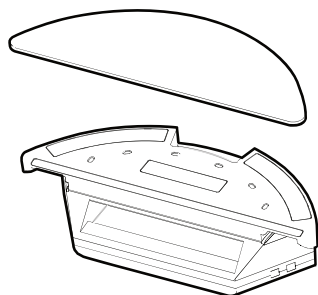

Odstraňte mopovací tkaninu.

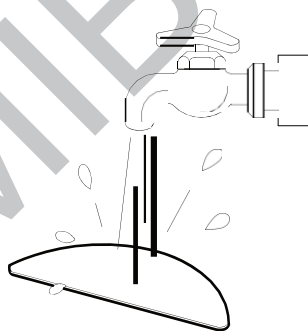

Omyjte a osušte mopovací tkaninu.

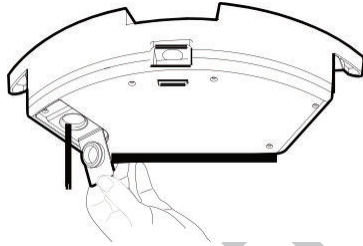

Vylijte zbytek vody z nádoby na vodu.

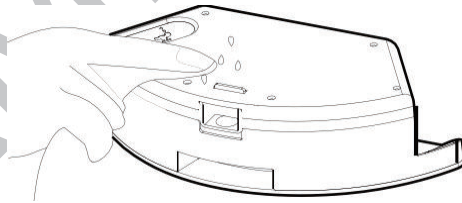

Vyčistěte nádobu a osušte ji.

5.4 Údržba součástí prachového kartáče

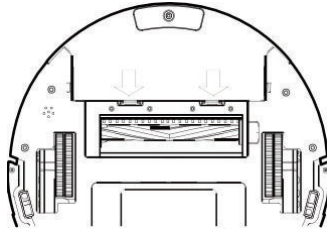

Otevřete komponenty prachového kartáče.

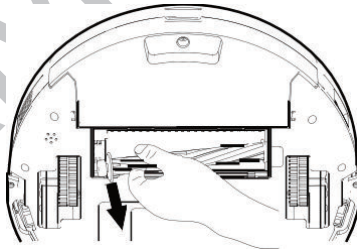

Vyměňte kartáč a vyčistěte jej od veškerých nečistot a vlasů.

5.5 Údržba ostatních komponent

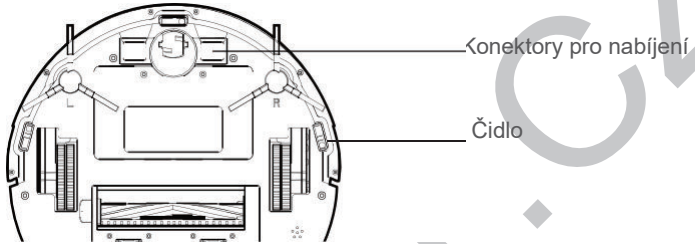

K čištění konektorů a čidla použijte čisticí nástroj nebo suchý jemný hadřík.

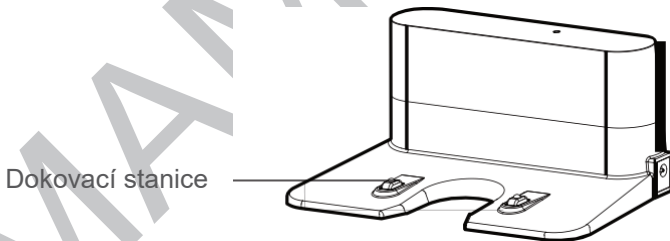

K čištění dokovací stanice použijte čisticí nástroj nebo jemný hadřík.

Běžné závady

6.1 Popis závad

Závada	Pravděpodobná příčina	Náprava
EXVAC680S nelze nabít.	Kontakty robota s dokovací stanicí nejsou propojené.	Zajistěte správný kontakt.
	Dokovací stanice není zapojená do elektrické sítě.	Zkontrolujte adaptér, dokovací stanici vždy ponechávejte zapojenou.
EXVAC680S se během provozu zasekl.	EXVAC680S se může zaseknout na drátech/kabelech na zemi, visících záclonách nebo překážkách kolem kobereců.	EXVAC680S se bude snažit vyprostit. Pokud se mu to nepodaří, umístěte EXVAC680S na jiné místo.
EXVAC680S se vrací na dobít, aniž by dokončil úklid.	Baterie EXVAC680S je téměř vybitá.	Zkontrolujte nabití baterie a dobijte ji.
	EXVAC680 pracuje na různých podlahách odlišnou rychlostí	Restartujte EXVAC680S a znovu zahajte úklid.
EXVAC680S nepracuje dle plánu.	Robot není zapnutý.	Zapněte robota.
	Úroveň nabití EXVAC680S je příliš nízká.	Zkontrolujte nabití baterie a dobijte ji.
	EXVAC680S je zaseknutý nebo zamoтанý do překážky.	Ujistěte se, že boční kartáče, kolečka, prachový kartáč a nádoba na prach fungují správně. Restartujte EXVAC680S na novém místě.
Nefunguje dálkové ovládání. (Dosah je 5 m.)	Dálkové ovládání není dostatečně nabité.	Vložte do ovladače nové baterie.
	EXVAC680S není dostatečně nabitý.	Zkontrolujte stav baterie a případně ji dobijte.
	Infračervený paprsek je zablokovaný.	Otfete infračervený vysílač na dálkovém ovládači nebo infračervený přijímač na robotovi pomocí čistého bavlněného hadříku.
	Spojení ruší signály z jiných zařízení.	Dálkový ovladač nepoužívejte poblíž jiných zdrojů infračerveného záření.
EXVAC680S uklízí s nesrovnalostmi.	Kolečka můžou prokluzovat při překonávání menších schůdků, prahů a dveří.	Doporučuje se dveře zavřít a oblast uklízet odděleně. Robot má identifikační funkci pro režim Single Room. Po úklidu se vrátí do počátečního bodu.
	EXVAC680S uklízí navoskovanou, nalakovanou podlahu nebo na hladkých dlaždicích.	Úklid se doporučuje provádět po oschnutí podlahy.
	Funkci EXVAC680S můžou ovlivnit kabely, dráty, pantofle ležící na podlaze.	Nevhodné předměty před úklidem z podlahy odstraňte.

Poznámka: Pokud problém nelze vyřešit pomocí výše uvedených metod, prosíme, robota restartujte pomocí On/Off tlačítka. Pokud nepomůže ani restart, prosíme, kontaktujte nás na e-mailu: info@mamibot.cz.

6.2 Vyměnitelné moduly

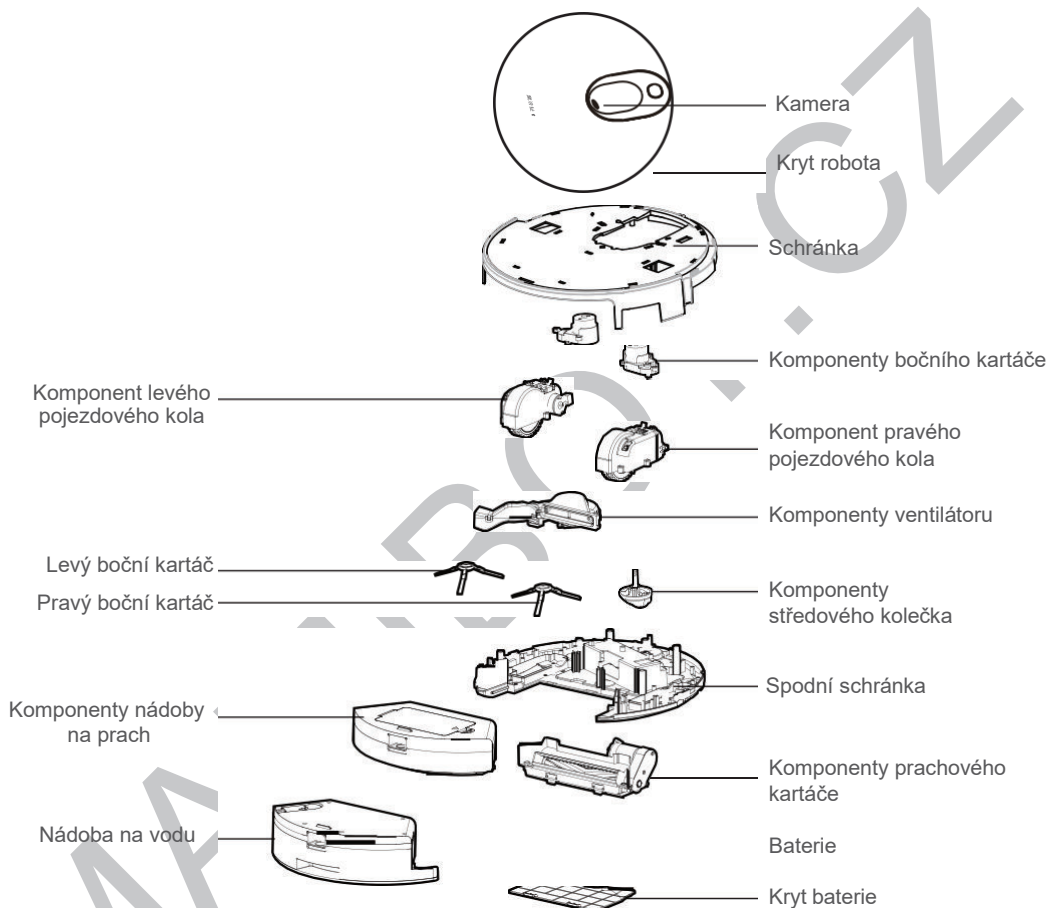

Použití:

Výrobek je vhodný pro úklid domácností, hotelových pokojů a malých kanceláří. Zajišťuje dobré vyčištění různých koberců (u koberců s vlasem kratším než 1,5 cm), dřevěných podlah, vinilových podlah, dlaždic, atd.



Výrobce:

Mamibot Manufacturing (Shanghai) Co.,Ltd.

North 21th, No.1 Building, LN1040 Caoyang Rd, Shanghai, P.R.C.

Sídlo výrobce:

Mamibot Manufacturing USA Inc.

Orange St. #600, Wilmington, New Castle, 19899, Delaware, USA

Tel.: 001 302-428-9888 sales@mamibot.com www.mamibot.com

Distributor:

elem6 s.r.o., Braškovská 308/15, 161 00 Praha 6

www.mamibot.cz

Tiskové chyby vyhrazeny.