

PowerShot G7X

Užívateľská príručka k fotoaparátu

- Pred použitím fotoaparátu si prečítajte túto príručku vrátane časti „Bezpečnostné pokyny“ (15).
- Prečítaním tejto príručky sa oboznámite so správnym používaním fotoaparátu.
- Príručku skladujte na bezpečnom mieste, aby ste ju mohli používať aj v budúcnosti.
- Kliknutím na tlačidlá vpravo dole získate prístup k ďalším stranám.
 - ▶: nasledujúca strana
 - ◀: predchádzajúca strana
 - ↶: strana pred kliknutím na prepojenie
- Ak chcete prejsť na začiatok kapitoly, kliknite na jej názov napravo.

Pred prvým použitím

Základná príručka

Rozšírená príručka

- 1 Základné funkcie fotoaparátu
- 2 Automatický režim/ hybridný automatický režim
- 3 Ďalšie režimy snímania
- 4 Režim P
- 5 Režimy Tv, Av, M a C
- 6 Režim prehrávania
- 7 Funkcie pripojenia Wi-Fi
- 8 Ponuka nastavení
- 9 Príslušenstvo
- 10 Dodatok

Register

SLOVENSKY



Pred prvým použitím

Úvodné informácie

Obsah balenia

Pred prvým použitím skontrolujte, či sa v balení nachádzajú nasledujúce položky.

Ak niektorá z nich chýba, obráťte sa na predajcu fotoaparátu.



Fotoaparát



Batéria
NB-13L*

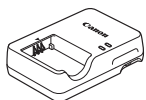

Nabíjačka
CB-2LH/CB-2LHE

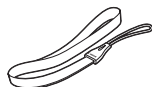

Prídržný remeň

* Neodlepujte štítko batérie.

- S fotoaparátom sa dodávajú aj tlačené materiály.
- S fotoaparátom sa nedodáva pamäťová karta (📖2).

Kompatibilné pamäťové karty

Možno používať nasledujúce pamäťové karty (predávajú sa samostatne) bez ohľadu na ich kapacitu.

- Pamäťové karty SD*¹
- Pamäťové karty SDHC*^{1*2}
- Pamäťové karty SDXC*^{1*2}



*1 Karty vyhovujúce štandardom SD. Niektoré pamäťové karty však nemusia s fotoaparátom fungovať.

*2 Podporované sú aj pamäťové karty UHS-I.

Pred prvým použitím

Základná príručka

Rozšírená príručka

- 1 Základné funkcie fotoaparátu
- 2 Automatický režim/hybridný automatický režim
- 3 Ďalšie režimy snímania
- 4 Režim P
- 5 Režimy Tv, Av, M a C
- 6 Režim prehrávania
- 7 Funkcie pripojenia Wi-Fi
- 8 Ponuka nastavení
- 9 Príslušenstvo
- 10 Dodatok

Register



Úvodné poznámky a právne informácie

- Zhotovením a prezretím úvodných skúšobných záberov skontrolujte, či sa správne zaznamenali. Spoločnosť Canon Inc., jej dodávateľia, pobočky a distribútori nezodpovedajú za žiadne následné škody spôsobené poruchou fotoaparátu alebo príslušenstva vrátane pamäťových kariet, ktorá má za následok nezaznamenanie snímky alebo jej zaznamenanie spôsobom, ktorý nie je čitateľný zariadeniami.
- Snímky zhotovené týmto fotoaparátom slúžia na osobné použitie. Zdržte sa neoprávneného zaznamenávania, ktoré porušuje zákony o autorských právach. Pamätajte na to, že fotografovanie predstavení, výstav alebo obchodných priestorov môže byť v rozpore s autorskými alebo inými zákonnými právami, a to aj v prípade, že snímka bola zhotovená na osobné použitie.
- Informácie o záruke na fotoaparát alebo zákaznickej podpore spoločnosti Canon nájdete v záručných informáciách dodaných so súpravou používateľských príručiek k fotoaparátu.
- Hoci sa monitor LCD vyrába postupmi, pri ktorých sa dodržiava vysoká presnosť, a viac ako 99,99 % pixlov spĺňa určené technické parametre, v zriedkavých prípadoch môžu byť niektoré pixle chybné alebo sa môžu zobrazovať ako červené alebo čierne bodky. Tento stav nesignalizuje poškodenie fotoaparátu ani neovplyvní zaznamenávané snímky.
- Monitor LCD môže byť potiahnutý tenkou plastovou fóliou na ochranu pred škrabancami, ku ktorým by mohlo dôjsť počas prepravy. Ak je potiahnutý fóliou, pred prvým použitím fotoaparátu ju odstráňte.
- Ak sa fotoaparát dlhšie používa, môže sa zahriať. Tento stav nesignalizuje poškodenie.

Pred prvým použitím

Základná príručka

Rozšírená príručka

- 1 Základné funkcie fotoaparátu
- 2 Automatický režim/hybridný automatický režim
- 3 Ďalšie režimy snímania
- 4 Režim P
- 5 Režimy Tv, Av, M a C
- 6 Režim prehrávania
- 7 Funkcie pripojenia Wi-Fi
- 8 Ponuka nastavení
- 9 Príslušenstvo
- 10 Dodatok

Register



Názvy častí a pravidla používané v tejto príručke

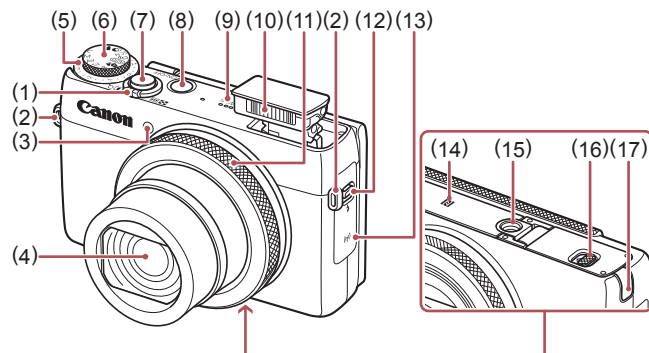

- | | |
|--|--|
| (1) Páčka zoomu
Snímanie: [] (priblíženie teleobjektívom)/ [] (širokouhlá poloha transfokátora) | (9) Reproduktor |
| (2) Upevňovací prvok remienka | (10) Blesk |
| (3) Výbojka | (11) Ovládací prstenec |
| (4) Objektív | (12) Spínač [] (vyklopenie blesku) |
| (5) Volič korekcie expozície | (13) Oblasť antény Wi-Fi |
| (6) Otočný volič režimov | (14) [] (značka N)*1 |
| (7) Tlačidlo spúšte | (15) Závit pre statív |
| (8) Tlačidlo ON/OFF | (16) Kryt pamätevej karty/kryt batérií |
| | (17) Kryt konektora DC prepojky |

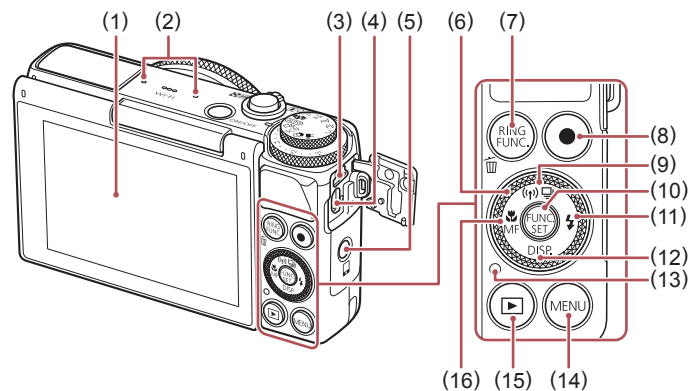

- | | |
|---|---|
| (1) Displej (monitor LCD)*2 | (6) Tlačidlo FUNC./SET |
| (2) Mikrofón | (7) Tlačidlo [] (blesk)/Doprava |
| (3) Konektor DIGITAL | (8) Tlačidlo [DISP.] (zobrazenie)/Nadol |
| (4) Konektor HDMI™ | (9) Indikátor |
| (5) Tlačidlo [] (pripojenie mobilného zariadenia) | (10) Tlačidlo [MENU] |
| (6) Ovládač | (11) Tlačidlo [] (prehrávanie) |
| (7) Tlačidlo [] (volič režimu pre otočný ovládač)/ [] (vymazanie jednej snímky) | (12) Tlačidlo [] (makrosnímky)/ [] (manuálne zaostrovanie)/Doľava |
| (8) Tlačidlo videosekvencií | |
| (9) Tlačidlo [] (režim riadenia)/ [] (Wi-Fi)/Nahor | |

*1 Používa sa s funkciami NFC (128).

*2 Gestá sa nemusia ľahko rozpoznať v prípade, že použijete chránič displeja. V takomto prípade zvýšte citlivosť dotykového panela (156).

Pred prvým použitím

Základná príručka

Rozšírená príručka

- 1 Základné funkcie fotoaparátu
- 2 Automatický režim/hybridný automatický režim
- 3 Ďalšie režimy snímania
- 4 Režim P
- 5 Režimy Tv, Av, M a C
- 6 Režim prehrávania
- 7 Funkcie pripojenia Wi-Fi
- 8 Ponuka nastavení
- 9 Príslušenstvo
- 10 Dodatok

Register





- Otáčanie ovládača je jedným zo spôsobov, ako môžete vyberať položky, prepínať medzi snímkami a vykonávať ďalšie operácie. Väčšinu týchto operácií možno vykonávať aj pomocou tlačidiel [▲][▼][◀][▶].

- Ikony používané v tejto príručke zastupujú príslušné tlačidlá a voliče fotoaparátu, na ktorých sú zobrazené alebo na ktoré sa podobajú.
- Ikony zastupujú nasledujúce tlačidlá a ovládacie prvky fotoaparátu.
 - [🔘] Ovládací prstenec (11) na prednej strane
 - [▲] Tlačidlo Nahor (9) na zadnej strane
 - [◀] Tlačidlo Doľava (16) na zadnej strane
 - [▶] Tlačidlo Doprava (11) na zadnej strane
 - [▼] Tlačidlo Nadol (12) na zadnej strane
 - [🔘] Ovládač (6) na zadnej strane
- Režimy snímania, ikony a texty zobrazované na displeji sú označené zátvorkami.
- ⓘ: dôležité informácie, ktoré by ste mali poznať
- 📌: poznámky a tipy na odborné používanie fotoaparátu
- 📶: indikuje ovládanie dotykového displeja
- 📄xx: strany so súvisiacimi informáciami (v tomto príklade znaky „xx“ predstavujú číslo strany)
- Pokyny uvedené v tejto príručke platia pre predvolené nastavenia fotoaparátu.
- Pre väčšie pohodlie sa všetky podporované pamäťové karty jednoducho označujú ako „pamäťová karta“.
- Symboly „▶ Fotografie“ a „▶ Videosekvencie“ pod nadpismi uvádzajú, ako sa funkcia používa – či na zhotovovanie fotografií alebo videosekvencií.

Pred prvým použitím

Základná príručka

Rozšírená príručka

- 1 Základné funkcie fotoaparátu
- 2 Automatický režim/hybridný automatický režim
- 3 Ďalšie režimy snímania
- 4 Režim P
- 5 Režimy Tv, Av, M a C
- 6 Režim prehrávania
- 7 Funkcie pripojenia Wi-Fi
- 8 Ponuka nastavení
- 9 Príslušenstvo
- 10 Dodatok

Register



Pred prvým použitím

Úvodné informácie	2
Obsah balenia	2
Kompatibilné pamäťové karty.....	2
Úvodné poznámky a právne informácie	3
Názvy častí a pravidlá používané v tejto príručke	4
Často používané funkcie fotoaparátu.....	13
Bezpečnostné pokyny	15

Základná príručka

Základné funkcie	18
Úvodné prípravy	18
Pripevnenie remienka.....	18
Držanie fotoaparátu.....	18
Nabíjanie batérie	19
Vloženie batérie a pamäťovej karty.....	19
Vybratie batérie a pamäťovej karty.....	20
Nastavenie dátumu a času	20
Zmena dátumu a času.....	21
Jazyk zobrazenia.....	22
Otestovanie fotoaparátu	23
Snímanie (režim Smart Auto)	23
Prezeranie	24
Ovládanie dotykového displeja.....	25
Vymazávanie snímok	25

Rozšírená príručka

1 Základné funkcie fotoaparátu	26
Zapnutie a vypnutie	26
Funkcie úspory energie (automatické vypnutie).....	27
Funkcia úspory energie v režime snímania	27
Funkcia úspory energie v režime prehrávania	27
Tlačidlo spúšte	27
Režimy snímania.....	28
Nastavenie uhla a otočenia displeja.....	28
Možnosti obrazoviek snímania	29
Používanie ponuky FUNC.....	29
Konfigurácia nastavení pomocou ovládania dotykového displeja	30
Používanie obrazovky s ponukou.....	30
Ovládanie dotykového displeja.....	31
Klávesnica na displeji.....	32
Stav indikátora.....	33
Hodiny	33
2 Automatický režim/hybridný automatický režim	34
Snímanie použitím nastavení určených fotoaparátom	34
Snímanie (režim Smart Auto)	34
Snímanie v hybridnom automatickom režime.....	36
Prehrávanie krátkych videosekvencií	37
Fotografie a videosekvencie.....	37
Fotografie	37
Videosekvencie	37
Ikony motívov	38
Motívy sériového snímania.....	39
Ikony stabilizácie obrazu	39
Rámy na displeji.....	40



Často používané užitočné funkcie	40
Väčšie priblíženie objektov (digitálny zoom).....	40
Snímanie s vopred nastavenou ohniskovou vzdialenosťou (krokové priblíženie)	41
Používanie samospúšte	41
Používanie samospúšte na zabránenie chveniu fotoaparátu	42
Prispôsobenie samospúšte	42
Snímanie dotknutím sa displeja (dotyková spúšť).....	42
Sériové snímanie	43
Zobrazenie snímok počas prehrávania	43
Používanie režimu identifikácie tváre	44
Osobné informácie	44
Uloženie informácií na identifikáciu tváre	44
Snímanie	46
Kontrola a úprava uložených informácií	47
Prepísanie a pridanie údajov o tvári	47
Vymazanie zaregistrovaných údajov	48
Funkcie prispôsobenia snímok	49
Zmena pomeru strán	49
Zmena rozlíšenia (veľkosti) snímok	49
Pokyny na výber rozlíšenia na základe veľkosti papiera (pre snímky s pomerom strán 3 : 2)	49
Oprava zelenkavých oblastí snímky spôsobených ortuťovými výbojkami	50
Zmena kvality snímok videosekvencií	50
Užitočné funkcie snímania	51
Používanie elektronického ukazovateľa roviny s dvoma osami	51
Zväčšenie zaostrenej oblasti	51
Kontrola zatvorených očí	52

Prispôsobenie ovládania fotoaparátu	52
Vypnutie pomocného reflektora AF	52
Vypnutie výbojky redukcie červených očí	52
Zmena štýlu zobrazenia snímky po jej zhotovení	53
Zmena času zobrazenia snímky po jej zhotovení	53
Zmena obrazovky zobrazenej po snímaní	53
3 Ďalšie režimy snímania	54
Vychutnávanie si rôznych snímok z každého záberu (režim Kreatívny záber)	54
Výber efektov	55
Špeciálne motívy	55
Používanie funkcií na snímky pod vodou	57
Snímanie pod vodnou hladinou s nastavením rozsahu zaostrenia	57
Korekcia vyváženia bielej farby	57
Obrazové efekty (kreatívne filtre)	58
Snímanie motívov s vysokým kontrastom (vysokodynamický rozsah)	59
Pridávanie umeleckých efektov	59
Snímanie použitím vyblednutých farieb (nostalgické snímky) ...	59
Snímanie pomocou efektu objektívov fish-eye (efekt rybieho oka)	60
Zábery podobajúce sa na miniatúrne modely (efekt miniatúry)	60
Rýchlosť a odhadovaný čas prehrávania (pre minútové videoklipy)	61
Snímanie použitím efektu hračkárskeho fotoaparátu (efekt hračkárskeho fotoaparátu)	61
Vyniknutie objektov (rozostrenie pozadia)	62
Snímanie použitím efektu jemného zaostrenia	62
Snímanie v monochromatickom režime	63

Pred prvým použitím

Základná príručka

Rozšírená príručka

1 Základné funkcie
fotoaparátu

2 Automatický režim/
hybridný automatický režim

3 Ďalšie režimy snímania

4 Režim P

5 Režimy Tv, Av, M a C

6 Režim prehrávania

7 Funkcie pripojenia Wi-Fi

8 Ponuka nastavení

9 Príslušenstvo

10 Dodatok

Register



Špeciálne režimy na iné účely.....	63
Automatické snímanie po rozpoznaní tváre (inteligentná spúšť).....	63
Automatické snímanie po rozpoznaní úsmevu.....	63
Používanie samospúšte s detekciou žmurknutia	64
Používanie samospúšte s detekciou tváre	65
Snímanie hviezdnej oblohy (režim Hviezdy).....	66
Snímanie osôb oproti hviezdnej oblohe (režim Portrét s hviezdami)	66
Snímanie nočných scén pod hviezdou oblohou (režim Nočné motívy s hviezdami)	67
Snímanie dráh hviezd (režim Dráhy hviezd)	68
Snímanie videosekvencií pohybu hviezd (časozberné snímanie hviezd)	69
Úprava farieb.....	71
Snímanie rôznych videosekvencií.....	71
Snímanie videosekvencií v štandardnom režime	71
Zapamätanie alebo zmena jasu snímky pred snímaním.....	72
Snímanie videosekvencií iFrame.....	72
4 Režim P.....	73
Snímanie v režime naprogramovanej automatickej expozície (režim [P]).....	73
Jas snímky (expozícia).....	74
Úprava jasu snímky (korekcia expozície).....	74
Zapamätanie jasu a expozície snímky (pamäť AE)	74
Zmena spôsobu merania.....	74
Prepojenie rámu bodu bodovej AE s rámom AF	75
Zmena citlivosti ISO.....	75
Úprava automatických nastavení citlivosti ISO	76
Zmena úrovne redukcie šumu (redukcia šumu pri vysokej citlivosti ISO).....	76
Séria automatickej expozície (snímanie AEB).....	76

Úprava jasu snímky (inteligentný kontrast).....	77
Korekcia dynamického rozsahu (korekcia DR)	77
Korekcia zatienenia	78
Používanie filtra ND.....	78
Farby na snímke.....	78
Nastavenie vyváženia bielej farby	78
Vlastné vyváženie bielej farby	79
Manuálna korekcia vyváženia bielej farby	79
Zmena odtieňov farieb na snímke (vlastné farby)	80
Prispôsobenie farieb.....	80
Rozsah pri snímaní a zaoštrovanie	81
Zhotovovanie záberov zblízka (makrosnímky)	81
Snímanie v režime manuálneho zaoštrovania.....	81
Jednoduchá identifikácia oblasti zaoštrovania (obrysy MF).....	82
Séria zaoštrovaní (režim série zaoštrovaní)	82
Digitálny telekonvertor	83
Zmena režimu rámu AF	83
1 bod	83
Premiestnenie a zmena veľkosti rámov AF (1 bod).....	84
Režim AiAF s detekciou tváre	84
Snímanie použitím pomocného automatického zaoštrovania	85
Zmena nastavenia zaoštrovania	85
Výber osoby, na ktorú sa má zaoštriť (výber tváre).....	85
Výber objektov, na ktoré sa má zaoštriť (AF na dotyk).....	86
Snímanie pomocou pamäte AF	87
Sériové snímanie, kým fotoaparát zaoštruje na objekt.....	87
Blesk.....	88
Zmena režimu blesku	88
Automaticky	88
Zapnutý	88
Synchronizácia s dlhým časom uzávierky	88
Vypnutý.....	88

Pred prvým použitím

Základná príručka

Rozšírená príručka

1 Základné funkcie
fotoaparátu

2 Automatický režim/
hybridný automatický režim

3 Ďalšie režimy snímania

4 Režim P

5 Režimy Tv, Av, M a C

6 Režim prehrávania

7 Funkcie pripojenia Wi-Fi

8 Ponuka nastavení

9 Príslušenstvo

10 Dodatok

Register



Úprava korekcie expozície blesku	89
Snímanie pomocou pamäte FE	89
Zmena časovania blesku	90
Zhotovovanie snímok RAW	90
Ďalšie nastavenia	91
Zmena kompresného pomeru (kvality snímok)	91
Zmena nastavení režimu stabilizácie obrazu	91
Snímanie videosekvencií s objektmi rovnakej veľkosti, aká sa zobrazí pred snímaním	92
Prepínanie farieb informácií na obrazovke	92
5 Režimy Tv, Av, M a C	93
Presné časy uzávierky (režim [Tv])	93
Presné hodnoty clony (režim [Av])	94
Presné časy uzávierky a hodnoty clony (režim [M])	94
Úprava výkonu blesku	95
Záznam videosekvencií s presnými časmi uzávierky a hodnotami clony	96
Nastavenie pomocou dotykového ovládania	96
Prispôsobenie štýlov snímania	97
Zmena nastavení ovládacieho prstencu	97
Funkcie, ktoré možno priradiť ovládaciemu prstencu	97
Priradenie funkcií ovládaciemu prstencu	98
Nastavenie pomocou ovládacieho prstencu	98
Prispôsobenie obrazovky s informáciami	99
Priradenie funkcií tlačidlám	99
Prispôsobenie ponuky FUNC. (rozloženie ponuky FUNC.)	100
Výber položiek do ponuky	100
Zmena usporiadania položiek ponuky	101
Uloženie nastavení snímania	101
Nastavenia, ktoré možno uložiť	101

Uloženie bežne používaných položiek ponuky snímania (moja ponuka)	102
6 Režim prehrávania	103
Prezeranie	103
Ovládanie dotykového displeja	104
Prepínanie medzi režimami zobrazenia	105
Upozornenie na preexpozíciu (pre preexponované časti snímky)	105
Histogram	105
Histogram RGB, obrazovka s informáciami systému GPS	105
Prezeranie krátkych videosekvencií vytvorených pri snímaní fotografií (krátke videosekvencie)	106
Prezeranie podľa dátumu	107
Kontrola osôb detegovaných funkciou Identifikácia tváre	107
Prehľadávanie a filtrovanie snímok	107
Pohybovanie sa medzi snímkami v zozname	107
Ovládanie dotykového displeja	108
Vyhľadávanie snímok zodpovedajúcich zadaným podmienkam	108
Presun medzi snímkami pomocou ovládacieho prstencu	109
Ovládanie dotykového displeja	110
Zobrazovanie jednotlivých snímok v skupine	110
Úprava informácií na identifikáciu tváre	111
Zmena mien	111
Vymazávanie mien	111
Možnosti prezerania snímok	112
Približovanie snímok	112
Ovládanie dotykového displeja	112
Zobrazovanie prezentácií	112
Automatické prehrávanie súvisiacich snímok (inteligentný náhodný výber)	113

Pred prvým použitím

Základná príručka

Rozšírená príručka

1 Základné funkcie
fotoaparátu

2 Automatický režim/
hybridný automatický režim

3 Ďalšie režimy snímania

4 Režim P

5 Režimy Tv, Av, M a C

6 Režim prehrávania

7 Funkcie pripojenia Wi-Fi

8 Ponuka nastavení

9 Príslušenstvo

10 Dodatok

Register



Ochrana snímok	114
Voľba spôsobu výberu	114
Výber jednotlivých snímok	114
Výber rozsahu	115
Ochrana všetkých snímok naraz	115
Vymazanie celej ochrany naraz	115
Vymazávanie snímok	116
Vymazanie viacerých snímok naraz	116
Voľba spôsobu výberu	116
Výber jednotlivých snímok	116
Výber rozsahu	117
Určenie všetkých snímok naraz	117
Otáčanie snímok	118
Vypnutie automatického otáčania	118
Označovanie snímok ako obľúbených položiek	119
Pohodlné ovládanie: dotykové úkony	120
Používanie funkcií dotykových úkonov	120
Zmena funkcií dotykových úkonov	120
Funkcie, ktoré možno priradiť	120
Úprava fotografií	121
Zmena veľkosti snímok	121
Orezanie	122
Zmena odtieňov farieb na snímke (vlastné farby)	122
Úprava jasů snímky (inteligentný kontrast)	123
Korekcia červených očí	124
Úprava videosekvencií	125
Zmenšenie veľkosti súborov	126
Úprava krátkych videosekvencií	126
7 Funkcie pripojenia Wi-Fi	127
Dostupné funkcie Wi-Fi	127
Odosielanie snímok do telefónu smartphone	128

Odoslanie do telefónu smartphone, ku ktorému je priradené tlačidlo	128
Pridanie telefónu smartphone pomocou ponuky pripojenia Wi-Fi	130
Používanie iného prístupového bodu	132
Predchádzajúce prístupové body	132
Ukladanie snímok v počítači	133
Príprava na registráciu počítača	133
Kontrola počítačového prostredia	133
Inštalácia softvéru	133
Konfigurácia počítača na pripojenie Wi-Fi (iba systém Windows)	134
Ukladanie snímok v pripojenom počítači	135
Kontrola kompatibility prístupového bodu	135
Používanie prístupových bodov kompatibilných s protokolom WPS	135
Pripájanie k prístupovým bodom uvedeným v zozname	137
Predchádzajúce prístupové body	138
Odosielanie snímok do zaregistrovanej webovej služby	139
Registrácia webových služieb	139
Registrácia služby CANON iIMAGE GATEWAY	139
Registrácia iných webových služieb	140
Odovzdávanie snímok do webových služieb	141
Bezdrôtová tlač snímok z pripojenej tlačiarne	142
Odosielanie snímok do iného fotoaparátu	143
Možnosti odosielania snímok	144
Odosielanie viacerých snímok	144
Poznámky k odosielaniu snímok	145
Výber rozlíšenia (veľkosti) snímky	145
Pridávanie komentárov	145
Automatické odosielanie snímok (synchronizácia snímok)	146

Pred prvým použitím

Základná príručka

Rozšírená príručka

1 Základné funkcie fotoaparátu

2 Automatický režim/hybridný automatický režim

3 Ďalšie režimy snímania

4 Režim P

5 Režimy Tv, Av, M a C

6 Režim prehrávania

7 Funkcie pripojenia Wi-Fi

8 Ponuka nastavení

9 Príslušenstvo

10 Dodatok

Register



Úvodné prípravy	146
Príprava fotoaparátu	146
Príprava počítača	146
Odosielanie snímok	147
Zobrazovanie snímok uložených vo fotoaparáte a diaľkové ovládanie fotoaparátu pomocou telefónu smartphone	147
Vkladanie geografických značiek vo fotoaparáte	147
Snímanie na diaľku	148
Úprava alebo vymazanie nastavení pripojenia Wi-Fi	149
Úprava informácií o pripojení	149
Zmena prezývky zariadenia	149
Vymazanie informácií o pripojení	150
Obnovenie predvolených nastavení Wi-Fi	150
8 Ponuka nastavení	151
Úprava základných funkcií fotoaparátu	151
Stíšenie prevádzkových zvukov fotoaparátu	151
Nastavenie hlasitosti	151
Prispôsobenie zvukov	152
Skrytie rád a tipov	152
Dátum a čas	152
Svetový čas	152
Časovanie zasunutia objektívu	153
Používanie ekologického režimu	153
Nastavenie úspory energie	153
Jas displeja	153
Úvodná obrazovka	154
Formátovanie pamäťových kariet	154
Formátovanie na nízkej úrovni	154
Číslovanie súborov	155
Ukladanie snímok podľa dátumu	155
Zobrazenie metrických a nemetrických jednotiek	155
Kalibrácia elektronického ukazovateľa roviny	155

Obnovenie elektronického ukazovateľa roviny	156
Vypnutie dotykového displeja	156
Zvýšenie citlivosti dotykového panela	156
Nastavenie informácií o autorských právach na zaznamenanie v snímkach	156
Odstránenie všetkých informácií o autorských právach	156
Kontrola certifikačných značiek	157
Jazyk zobrazenia	157
Úprava ďalších nastavení	157
Obnovenie predvolených nastavení	157
9 Príslušenstvo	158
Mapa systému	158
Voliteľné príslušenstvo	159
Zdroje napájania	159
Záblesková jednotka	160
Ďalšie príslušenstvo	160
Tlačiarne	160
Používanie voliteľného príslušenstva	161
Prehrávanie na televíznej obrazovke	161
Prehrávanie na televíznej obrazovke s vysokým rozlíšením	161
Prehrávanie na televíznej obrazovke so štandardným rozlíšením	162
Napájanie fotoaparátu prostredníctvom domácej elektrickej zásuvky	162
Používanie softvéru	163
Softvér	163
Návod na používanie softvéru	163
Káblové pripojenie k počítaču	164
Kontrola počítačového prostredia	164
Inštalácia softvéru	164
Ukladanie snímok v počítači	164

Pred prvým použitím

Základná príručka

Rozšírená príručka

1 Základné funkcie fotoaparátu

2 Automatický režim/ hybridný automatický režim

3 Ďalšie režimy snímania

4 Režim P

5 Režimy Tv, Av, M a C

6 Režim prehrávania

7 Funkcie pripojenia Wi-Fi

8 Ponuka nastavení

9 Príslušenstvo

10 Dodatok

Register



Tlač snímkov	165
Jednoduchá tlač	165
Konfigurácia nastavení tlače	166
Orezanie snímok pred tlačou	167
Výber veľkosti papiera a rozloženia pred tlačou.....	167
Dostupné možnosti rozloženia	168
Tlač fotografií na doklady	168
Tlač scén z videosekvencií.....	168
Možnosti tlače videosekvencií.....	168
Pridávanie snímkov do zoznamu tlače (DPOF)	169
Konfigurácia nastavení tlače	169
Nastavenie tlače jednotlivých snímkov	170
Nastavenie tlače rozsahu snímkov	170
Nastavenie tlače všetkých snímkov	170
Vymazanie všetkých snímkov zo zoznamu tlače	170
Tlač snímkov pridaných do zoznamu tlače (DPOF).....	171
Pridávanie snímok do albumu	171
Voľba spôsobu výberu.....	171
Pridávanie jednotlivých snímkov	171
Pridanie všetkých snímkov do albumu	172
Odstránenie všetkých snímkov z albumu.....	172
10 Dodatok	173
Odstraňovanie problémov	173
Hlásenia na displeji	177
Informácie na displeji.....	179
Snímanie (obrazovka s informáciami)	179
Úroveň batérií.....	179
Prehrávanie (obrazovka s podrobnými informáciami)	180
Súhrnné informácie o ovládacom paneli videosekvencií.....	180
Tabuľky funkcií a ponúk.....	181
Funkcie dostupné vo všetkých režimoch snímania	181

Ponuka FUNC.	183
Karta snímania	186
Karta nastavení	192
Karta Moja ponuka	192
Karta prehrávania	192
Karta tlače	193
Bezpečnostné upozornenia pri manipulácii.....	193
Technické parametre	194
Technické parametre fotoaparátu	194
Wi-Fi	194
Ohnisková vzdialenosť digitálneho zoomu (ekvivalent 35 mm filmu).....	194
Počet záberov/čas záznamu, čas prehrávania.....	195
Počet záberov na pamäťovú kartu	195
Čas záznamu na jednu pamäťovú kartu.....	196
Dosah blesku.....	196
Rozsah pri snímaní	196
Rýchlosť sériového snímania	196
Čas uzávierky	197
Clona	197
Batéria NB-13L	197
Nabíjačka CB-2LH/CB-2LHE	197
Register	198
Opatrenia súvisiace s funkciou Wi-Fi (bezdrôtovou sieťou LAN)	201
Opatrenia súvisiace s rušením rádiovými vlnami	201
Bezpečnostné opatrenia.....	201
Ochranné známky a licencie	202
Prehlásenie	202

Pred prvým použitím

Základná príručka

Rozšírená príručka

- 1 Základné funkcie fotoaparátu
- 2 Automatický režim/hybridný automatický režim
- 3 Ďalšie režimy snímania
- 4 Režim P
- 5 Režimy Tv, Av, M a C
- 6 Režim prehrávania
- 7 Funkcie pripojenia Wi-Fi
- 8 Ponuka nastavení
- 9 Príslušenstvo
- 10 Dodatok

Register



Často používané funkcie fotoaparátu

Snímanie

- Používanie nastavení určených fotoaparátom (automatický režim, hybridný automatický režim)
 - [34](#), [36](#)
- Zobrazenie rôznych efektov použitých na jednotlivé zábery pomocou nastavení určených fotoaparátom (režim kreatívnych záberov)
 - [54](#)

Zhotovovanie dobrých záberov ľudí



Portréty
([55](#))



Oproti snehu
([55](#))

Snímanie špeciálnych motívov



Nočné motívy
([55](#))



Pod vodou
([55](#))



Ohňostroj
([55](#))



Hviezdna obloha
([66](#))

Používanie špeciálnych efektov



Živé farby
([58](#))



Efekt plagátu
([58](#))



„Staré“ fotografie
([59](#))



Efekt rybieho oka
([60](#))



Efekt miniatúry
([60](#))



Efekt hračárskeho
fotoaparátu
([61](#))



Rozostrenie pozadia
([62](#))



Jemné zaostrenie
([62](#))



Monochromatický režim
([63](#))

- Zaostrovanie na tváre
 - [34](#), [55](#), [84](#), [85](#)
- Bez používania blesku (vypnutý blesk)
 - [34](#)
- Snímanie vlastnej osoby (samospúšť)
 - [41](#), [65](#)
- Používanie režimu identifikácie tváre
 - [44](#), [107](#)
- Zhotovovanie videoklipov spoločne s fotografiami (krátka videosekvencia)
 - [36](#)

Pred prvým použitím

Základná príručka

Rozšírená príručka

1 Základné funkcie
fotoaparátu

2 Automatický režim/
hybridný automatický režim

3 Ďalšie režimy snímania

4 Režim P

5 Režimy Tv, Av, M a C

6 Režim prehrávania

7 Funkcie pripojenia Wi-Fi

8 Ponuka nastavení







9 Príslušenstvo

10 Dodatok





Register



Prezeranie

- Prezeranie snímok (režim prehrávania)
 -  103
- Automatické prehrávanie (prezentácia)
 -  112
- Na televíznej obrazovke
 -  161
- V počítači
 -  164
- Rýchle prehľadávanie snímok
 -  107
- Vymazávanie snímok
 -  116

Snímanie a prezeranie videosekvencií

- Snímanie videosekvencií
 -  34,  71,  96
- Prezeranie videosekvencií (režim prehrávania)
 -  103



Tlač

- Tlač snímok
 -  165

Ukladanie

- Ukladanie snímok v počítači pomocou kábla
 -  164

Používanie funkcií pripojenia Wi-Fi

- Odosielanie snímok do telefónu smartphone
 -  128
- Zdieľanie snímok online
 -  139
- Odosielanie snímok do počítača
 -  146

Pred prvým použitím

Základná príručka

Rozšírená príručka

- 1 Základné funkcie fotoaparátu
- 2 Automatický režim/ hybridný automatický režim
- 3 Ďalšie režimy snímania
- 4 Režim P
- 5 Režimy Tv, Av, M a C
- 6 Režim prehrávania
- 7 Funkcie pripojenia Wi-Fi
- 8 Ponuka nastavení
- 9 Príslušenstvo
- 10 Dodatok

Register



Bezpečnostné pokyny

- Pred používaním výrobku si prečítajte bezpečnostné pokyny uvedené nižšie. Výrobok vždy používajte správnym spôsobom.
- Bezpečnostné pokyny uvedené na týchto stranách majú za cieľ predísť vášmu poraneniu a poraneniu iných osôb alebo poškodeniu majetku.
- Prečítajte si aj príručky dodané so samostatne predávaným príslušenstvom, ktoré používate.

Varovanie

Označuje možnosť vážneho poranenia alebo smrti.

- Blesk nespúšťajte v blízkosti očí. Jeho intenzívne svetlo môže poškodiť zrak. Predovšetkým od detí buďte pri používaní blesku vzdialení minimálne 1 meter.
- Zariadenie skladujte mimo dosahu detí a dojíčiat. Remienok omotaný okolo krku dieťaťa môže spôsobiť zadusenie. Ak výrobok používa napájací kábel, jeho náhodné omotanie okolo krku dieťaťa môže spôsobiť zadusenie.
- Používajte iba odporúčané zdroje napájania.
- Výrobok nerozoberajte, neupravujte ani ho nevystavujte pôsobeniu tepla.
- Ak je na batérii štítok, neodlepujte ho.
- Dávajte pozor, aby nedošlo k pádu výrobku, a nevystavujte ho ani silným nárazom.
- Nedotýkajte sa vnútorných častí výrobku, ak sú rozbité, napríklad v dôsledku pádu.
- Ak z výrobku začne vychádzať dym alebo zvláštny zápach, prípadne začne fungovať iným nezvyčajným spôsobom, okamžite ho prestaňte používať.
- Výrobok nečistite pomocou organických rozpúšťadiel, akými sú alkohol, benzín alebo riedidlo.

- Zabráňte kontaktu s kvapalinami a nedovoľte, aby sa dovnútra dostali kvapaliny alebo cudzie predmety. Mohlo by dôjsť k úrazu elektrickým prúdom alebo požiaru. Ak výrobok navlhne, prípadne sa dovnútra dostanú kvapaliny alebo cudzie predmety, okamžite vyberte batériu/batérie alebo ho odpojte od siete.
- Cez hľadáči (ak je ním model vybavený) nepozerajte na zdroje intenzívneho svetla, napríklad na slnko počas jasného dňa alebo na zdroj intenzívneho umelého svetla. Mohli by ste si poškodiť zrak.
- Ak je počas búrky výrobok zapojený do siete, nedotýkajte sa ho. Mohlo by dôjsť k úrazu elektrickým prúdom alebo požiaru. Výrobok okamžite prestaňte používať a vzdialte sa od neho.
- Používajte len odporúčanú batériu/batérie.
- Batériu/batérie nenechávajte v blízkosti priameho ohňa ani ich doň nevhadzujte. Batéria/batérie by mohli vybuchnúť alebo vytiecť a spôsobiť tak úraz elektrickým prúdom, požiar alebo poranenia. Ak vytečený elektrolyt z batérie príde do styku s očami, ústami, pokožkou alebo oblečením, postihnuté miesto okamžite opláchnite vodou.
- Ak výrobok používa nabíjačku, dodržiavajte nasledujúce pokyny.
 - Zástrčku pravidelne vyťahujte a pomocou suchej handričky utierajte prach a nečistoty nachádzajúce sa na zástrčke, na vonkajšej časti elektrickej zásuvky a na okolitých častiach.
 - Zástrčku nezasúvajte ani nevyťahujte mokrymi rukami.
 - Zariadenie nepoužívajte spôsobom, ktorý presahuje menovitý výkon elektrickej zásuvky alebo elektrického vedenia. Nepoužívajte ho, ak je zástrčka poškodená alebo ak nie je úplne zasunutá do elektrickej zásuvky.
 - Dbajte na to, aby konektory ani zástrčka neprichádzali do styku s prachom alebo kovovými predmetmi (napríklad špendlíkmi alebo kľúčmi).
 - Ak výrobok používa napájací kábel, neprerézavajte ho, nepoškodzuje, neupravujte ani naň nekladte ťažké predmety. Mohlo by dôjsť k úrazu elektrickým prúdom alebo požiaru.

Pred prvým použitím

Základná príručka

Rozšírená príručka

- 1 Základné funkcie fotoaparátu
- 2 Automatický režim/hybridný automatický režim
- 3 Ďalšie režimy snímania
- 4 Režim P
- 5 Režimy Tv, Av, M a C
- 6 Režim prehrávania
- 7 Funkcie pripojenia Wi-Fi
- 8 Ponuka nastavení
- 9 Príslušenstvo
- 10 Dodatok

Register



- 1 Základné funkcie fotoaparátu
- 2 Automatický režim/ hybridný automatický režim
- 3 Ďalšie režimy snímania
- 4 Režim P
- 5 Režimy Tv, Av, M a C
- 6 Režim prehrávania
- 7 Funkcie pripojenia Wi-Fi
- 8 Ponuka nastavení
- 9 Príslušenstvo
- 10 Dodatok



- Vypnite fotoaparát na miestach, kde sa jeho používanie zakazuje. Elektromagnetické vlny vyžarované fotoaparátom by mohli brániť prevádzke elektronických prístrojov a iných zariadení. Pri používaní výrobku na miestach, kde je používanie elektronických zariadení obmedzené, napríklad na palube lietadla alebo v zdravotníckych zariadeniach, preto buďte opatrní.

- Nedovoľte, aby sa fotoaparát dlhodobo dotýkal pokožky. Aj keď sa fotoaparát nezdá horúci, môže spôsobiť nízko teplotné popáleniny, ktoré sa prejavujú začervenaním pokožky alebo pľuzgiermi. Ak sa nachádzate v horúcom prostredí, prípadne ak máte zlý krvný obeh alebo necitlivú pokožku, používajte statív.

 Upozornenie	Označuje možnosť poranenia.
--	-----------------------------

- Pri prenášaní výrobku za remienok dávajte pozor, aby ste ním neudierali, nevystavovali ho silným nárazom ani otrasom ani ho nezachytili o iné predmety.
- Dávajte pozor, aby ste neudierali ani silno netlačili na objektív. Mohlo by dôjsť k poraneniu alebo poškodeniu fotoaparátu.

- Dávajte pozor, aby ste displej nevystavovali silným nárazom. Ak displej praskne, môžete sa poraniť na rozbitých kúskoch.

- Pri používaní blesku dávajte pozor, aby ste ho nezakrývali prstami ani oblečením. Mohli by ste sa popáliť alebo poškodiť blesk.

- Výrobok nepoužívajte, neukladajte ani neskladujte na nasledujúcich miestach:
 - miesta vystavené priamemu slnečnému svetlu,
 - miesta vystavené teplotám nad 40 °C,
 - vlhké alebo prašné miesta.

Mohlo by dôjsť k vytečeniu, prehriatiu alebo výbuchu batérie/batérií a následnému úrazu elektrickým prúdom, požiaru, popáleniu alebo inému poraneniu.

Prehriatie alebo poškodenie môže spôsobiť úraz elektrickým prúdom, požiar, popáleniny alebo iné poranenia.

- Dlhodobé sledovanie prechodových efektov prezentácií môže vyvolať pocity nevoľnosti.

- Ak používate voliteľné objektívy, filtre na objektív alebo adaptéry filtra, dôkladne toto príslušenstvo pripevnite.

Ak sa príslušenstvo objektívu uvoľní a vypadne, môže prasknúť a sklenené črepy môžu spôsobiť rezné poranenia.

- Pri výrobkoch, ktoré automaticky vyklápujú a sklápajú blesk, dávajte pozor, aby ste si pri sklápaní blesku nepricvikli prsty. Mohli by ste sa poraniť.

Upozornenie	Označuje možnosť poškodenia majetku.
--------------------	--------------------------------------

- Fotoaparátom nemierte na zdroje intenzívneho svetla, napríklad na slnko počas jasného dňa alebo na zdroj intenzívneho umelého svetla. Mohli by ste poškodiť obrazový snímač alebo iné vnútorné súčasti.

- Pri používaní fotoaparátu na piesočnatej pláži alebo veternom mieste dávajte pozor, aby sa do fotoaparátu nedostal prach ani piesok.

- Pri výrobkoch, ktoré automaticky vyklápujú a sklápajú blesk, netlačte na blesk ani ho násilne neotvárajte. Mohlo by dôjsť k poruche výrobku.

- Prach, nečistoty alebo iný cudzí predmet na blesku odstráňte pomocou vatového tampónu alebo handričky. Teplo produkované bleskom môže spôsobiť, že cudzí objekt začne dymiť alebo sa výrobok pokazí.

- Ak výrobok nepoužívate, vyberte z neho batériu/batérie a odložte ich. Vytečenie elektrolytu z batérie môže výrobok poškodiť.

- Pred likvidáciou zakryte konektory batérie/batérií pomocou pásky alebo iného izolantu.

Dotyk s inými kovovými predmetmi by mohol viesť k požiaru alebo výbuchom.

- 1 Základné funkcie fotoaparátu
- 2 Automatický režim/ hybridný automatický režim
- 3 Ďalšie režimy snímania
- 4 Režim P
- 5 Režimy Tv, Av, M a C
- 6 Režim prehrávania
- 7 Funkcie pripojenia Wi-Fi
- 8 Ponuka nastavení
- 9 Príslušenstvo
- 10 Dodatok

- Nepoužívanú nabíjačku odpojte od výrobku. Pri používaní ju nezakrývajte látkou ani inými predmetmi.

Ak necháte jednotku dlhý čas pripojenú k elektrickej sieti, môže sa prehriať a deformovať a spôsobiť tak požiar.

- Špeciálne batérie nenechávajte v blízkosti domácich zvierat. Domáce zvieratá by mohli batériu prehryznúť a spôsobiť tak jej vytečenie, prehriatie alebo výbuch a následné poškodenie výrobku alebo požiar.

- Ak sa vo výrobku používa viacero batérií, naraz nepoužívajte batérie s rôznou úrovňou nabitia ani nepoužívajte staré batérie spolu s novými. Pri vkladaní batérií dávajte pozor, aby ste nezamenili póly + a –.

Mohlo by dôjsť k poruche výrobku.

- Nesadajte si, keď máte fotoaparát vo vrecku na nohaviciach. Mohlo by dôjsť k poruchám alebo poškodeniu displeja.

- Pri vkladaní fotoaparátu do tašky dávajte pozor, aby s displejom neprišli do styku tvrdé predmety. Ak je výrobok vybavený sklápacím displejom, sklopte aj displej (smerom k telu výrobku).

- K výrobku nepripevňujte žiadne tvrdé predmety.

Mohlo by dôjsť k poruchám alebo poškodeniu displeja.



Základná príručka

Základné funkcie

Základné informácie a pokyny, od úvodných príprav po snímanie a prehrávanie

Úvodné prípravy

Na snímanie sa pripravte podľa nasledujúceho postupu.

■ Pripevnenie remienka

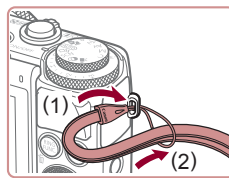

Pripevnite remienok.

- Jeden koniec remienka prevlečte cez otvor na remienok (1) a druhý koniec pretiahnite cez slučku na prevlečenom konci (2).
- Remienok možno pripevniť aj k ľavej strane fotoaparátu.

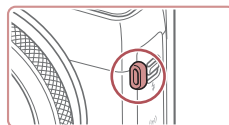

■ Držanie fotoaparátu



- Omotajte si remienok okolo zápästia.
- Pri snímaní majte ramená blízko tela a pevne držte fotoaparát, aby sa nehýbal. Ak ste vyklopili blesk, nezakrývajte ho prstami.

Pred prvým použitím

Základná príručka

Rozšírená príručka

- 1 Základné funkcie fotoaparátu
- 2 Automatický režim/hybridný automatický režim
- 3 Ďalšie režimy snímania
- 4 Režim P
- 5 Režimy Tv, Av, M a C
- 6 Režim prehrávania
- 7 Funkcie pripojenia Wi-Fi
- 8 Ponuka nastavení
- 9 Príslušenstvo
- 10 Dodatok

Register



Nabíjanie batérie

Pred prvým použitím nabíjajte batériu pomocou dodanej nabíjačky. Batériu nezabudnite nabíť, pretože fotoaparát sa nepredáva s nabitou batériou.

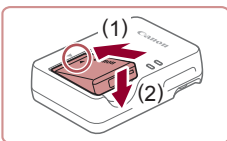

1 Vložte batériu.

- Po zarovnaní značiek ▲ na batérii a nabíjačke zatlačte batériu dovnútra (1) a nadol (2).

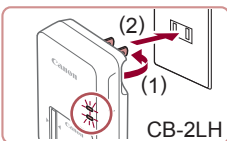

2 Nabíjajte batériu.

- CB-2LH: Vyklopte zástrčku (1) a zasunúťte nabíjačku do elektrickej zásuvky (2).
- CB-2LHE: Jeden koniec napájacieho kábla zasunúťte do nabíjačky a druhý do elektrickej zásuvky.
- Indikátor nabíjania sa rozsvieti na oranžovo a začne nabíjanie.
- Po dokončení nabíjania sa indikátor rozsvieti na zeleno.

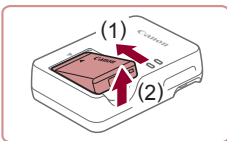
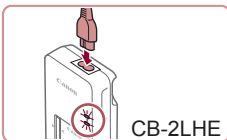

3 Vyberte batériu.

- Po odpojení nabíjačky vyberte batériu zatlačením dovnútra (1) a nahor (2).



- Ak chcete chrániť batériu a zachovať jej optimálny stav, nenabíjajte ju nepretržite dlhšie ako 24 hodín.
- Nabíjačky, ktoré majú napájací kábel: Nabíjačku ani kábel nepripievajte k iným predmetom. Mohli by ste spôsobiť poruchu alebo poškodenie výrobku.



- Podrobné informácie o čase nabíjania, počte záberov a čase záznamu s plne nabitou batériou nájdete v časti „Počet záberov/čas záznamu, čas prehrávania“ (195).
- Nabíjajte batérie postupne vybijajú, aj keď sa nepoužívajú. Batériu nabíjajte v deň používania (alebo tesne predtým).
- Nabíjačku možno používať v oblastiach so striedavým prúdom a napätím 100 – 240 V (50/60 Hz). Ak majú elektrické zásuvky iný tvar, použite komerčne dostupný adaptér na zástrčku. Nikdy nepoužívajte elektrický transformátor určený na cestovanie, pretože môže poškodiť batériu.

Vloženie batérie a pamäťovej karty

Vložte dodanú batériu a pamäťovú kartu (predáva sa samostatne). Pred použitím novej pamäťovej karty (alebo pamäťovej karty naformátovanej v inom zariadení) by ste mali pamäťovú kartu naformátovať v tomto fotoaparáte (154).

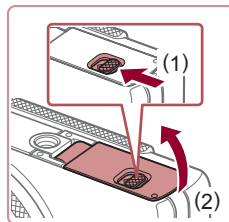

1 Otvorte kryt.

- Posuňte prepínač (1) a otvorte kryt (2).

Pred prvým použitím

Základná príručka

Rozšírená príručka

1 Základné funkcie fotoaparátu

2 Automatický režim/hybridný automatický režim

3 Ďalšie režimy snímania

4 Režim P

5 Režimy Tv, Av, M a C

6 Režim prehrávania

7 Funkcie pripojenia Wi-Fi

8 Ponuka nastavení

9 Príslušenstvo

10 Dodatok

Register



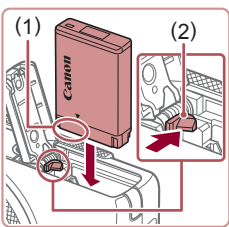

2 Vložte batériu.

- Podržte batériu tak, aby póly (1) smerovali podľa obrázka, stlačte zarážku batérie (2) v smere šípky a vkladajte batériu, kým zarážka nezacvakne.
- Ak batériu vložíte nesprávnym spôsobom, nebudete ju môcť uzamknúť v správnej polohe. Vždy skontrolujte, či batériu vkladáte správnym spôsobom a či sa uzamkla.

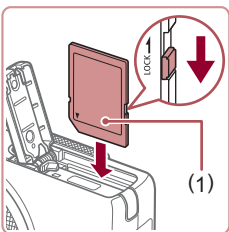

3 Skontrolujte plôšku na ochranu proti zápisu na pamäťovej karte a vložte kartu.

- Na pamäťové karty vybavené plôškou na ochranu proti zápisu nemožno zaznamenávať údaje, kým je plôška v uzamknutej polohe. Plôšku posuňte do odomknutej polohy.
- Vkladajte pamäťovú kartu so štítkom (1) otočeným podľa obrázka, kým nezacvakne na mieste.
- Skontrolujte, či pamäťovú kartu vkladáte správnym spôsobom. Pamäťové karty vložené nesprávnym spôsobom môžu poškodiť fotoaparát.

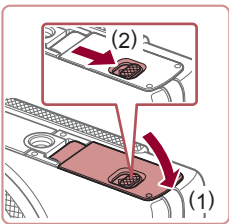

4 Zatvorte kryt.

- Sklopte kryt (1) a pri posúvaní spínača ho podržte stlačený, kým sa nezatvorí a nezacvakne (2).



- Informácie o tom, koľko záberov alebo akú dĺžku záznamu možno uložiť na pamäťovú kartu, nájdete v časti „Počet záberov na pamäťovú kartu“ (195).

Vybratie batérie a pamäťovej karty

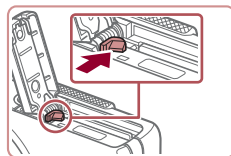

Vyberte batériu.

- Otvorte kryt a v smere šípky stlačte zarážku batérie.
- Batéria sa vysunie.

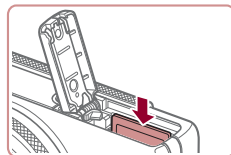

Vyberte pamäťovú kartu.

- Zatláčajte pamäťovú kartu, kým nezacvakne, a potom ju pomaly uvoľnite.
- Pamäťová karta sa vysunie.

Nastavenie dátumu a času

Ak sa po zapnutí fotoaparátu zobrazí obrazovka [Date/Time/Dátum a čas], nasledujúcim spôsobom nastavte aktuálny dátum a čas. Informácie, ktoré týmto spôsobom zadáte, sa pri snímaní zaznamenávajú vo vlastnostiach snímky a používajú sa pri správe snímok podľa dátumu snímania alebo pri tlači snímok s dátumom.

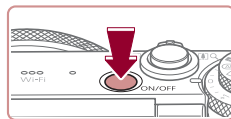

1 Zapnite fotoaparát.

- Stlačte tlačidlo ON/OFF.
- Zobrazí sa obrazovka [Date/Time/Dátum a čas].

Pred prvým použitím

Základná príručka

Rozšírená príručka

1 Základné funkcie fotoaparátu

2 Automatický režim/hybridný automatický režim

3 Ďalšie režimy snímania

4 Režim P

5 Režimy Tv, Av, M a C

6 Režim prehrávania

7 Funkcie pripojenia Wi-Fi

8 Ponuka nastavení

9 Príslušenstvo

10 Dodatok

Register



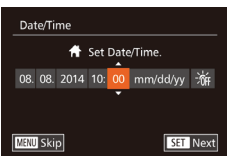

2 Nastavte dátum a čas.

- Pomocou tlačidiel [◀][▶] vyberte požadovanú možnosť.
- Pomocou tlačidiel [▲][▼] alebo otáčaním ovládača [🌀] zadajte dátum a čas.
- Po dokončení stlačte tlačidlo [⊕].

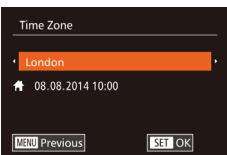

3 Nastavte domáce časové pásmo.

- Pomocou tlačidiel [◀][▶] vyberte domáce časové pásmo.

4 Dokončite nastavenie.

- Po dokončení stlačte tlačidlo [⊕]. Po zobrazení hlásenia s potvrdením sa už obrazovka nastavenia nebude zobrazovať.
- Ak chcete fotoaparát vypnúť, stlačte tlačidlo ON/OFF.



- Ak nenastavíte dátum, čas a domáce časové pásmo, obrazovka [Date/Time/Dátum a čas] sa bude zobrazovať po každom zapnutí fotoaparátu. Zadajte správne informácie.



- Ak chcete nastaviť letný čas (čas sa posunie o 1 hodinu dopredu), v kroku č. 2 vyberte ikonu [🌞] a pomocou tlačidiel [▲][▼] alebo otáčaním ovládača [🌀] vyberte možnosť [🌞].



- Dátum a čas môžete tiež nastaviť dotknutím sa požadovanej možnosti na obrazovke v kroku č. 2. Potom sa dotknite ikon [▲][▼] a položky [SET]. Podobným spôsobom môžete nastaviť domáce časové pásmo, a to dotknutím sa ikon [◀][▶] na obrazovke v kroku č. 3 a potom položky [SET].

Zmena dátumu a času

Dátum a čas upravte podľa nasledujúcich pokynov.

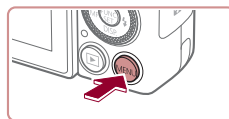

1 Prejdite na obrazovku s ponukou.

- Stlačte tlačidlo [MENU].

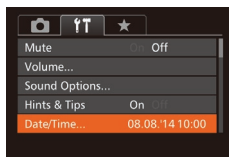

2 Vyberte položku [Date/Time/ Dátum a čas].

- Posunutím páčky zoom vyberte kartu [📷].
- Pomocou tlačidiel [▲][▼] alebo otáčaním ovládača [🌀] vyberte položku [Date/Time/ Dátum a čas] a stlačte tlačidlo [⊕].

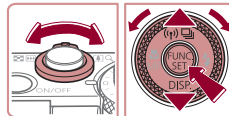

3 Zmeňte dátum a čas.

- Nastavenia upravte podľa kroku č. 2 v časti „Nastavenie dátumu a času“ (📖20).
- Stlačeníím tlačidla [MENU] zatvorte obrazovku s ponukou.

Pred prvým použitím

Základná príručka

Rozšírená príručka

1 Základné funkcie fotoaparátu

2 Automatický režim/ hybridný automatický režim

3 Ďalšie režimy snímania

4 Režim P

5 Režimy Tv, Av, M a C

6 Režim prehrávania

7 Funkcie pripojenia Wi-Fi

8 Ponuka nastavení

9 Príslušenstvo

10 Dodatok

Register





- Vďaka vstavanému akumulátoru dátumu a času tohto fotoaparátu (záložnej batérii) možno nastavenie dátumu a času zachovať približne 3 týždne po vybratí batérie.
- Po vložení nabitej batérie alebo pripojení fotoaparátu k súprave sieťového adaptéra (predáva sa samostatne, 159) možno akumulátor dátumu a času nabiť približne za 4 hodiny, aj keď je fotoaparát vypnutý.
- Ak sa akumulátor dátumu a času vybije, po zapnutí fotoaparátu sa zobrazí obrazovka [Date/Time/Dátum a čas]. Podľa postupu v časti „Nastavenie dátumu a času“ (120) nastavte správny dátum a čas.

Jazyk zobrazenia

Podľa potreby môžete zmeniť jazyk zobrazenia.



1 Prejdite do režimu prehrávania.

- Stlačte tlačidlo [▶].

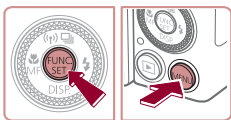

2 Prejdite na obrazovku nastavenia.

- Podržte stlačené tlačidlo [⊕] a ihneď stlačte tlačidlo [MENU].

English	Norsk	Románä
Deutsch	Svenska	Türkçe
Français	Español	العربية
Nederlands	Ελληνικά	മലയാളം
Dansk	Русский	繁體中文
Português	Polski	繁體中文
Suomi	Čeština	한국어

3 Nastavte jazyk zobrazenia.

- Pomocou tlačidiel [▲][▼][◀][▶] alebo otáčaním ovládača [⊕] vyberte požadovaný jazyk a stlačte tlačidlo [⊕].
- Po nastavení jazyka zobrazenia sa už obrazovka nastavenia nebude zobrazovať.



- Ak v kroku č. 2 po stlačení tlačidla [⊕] a pred stlačením tlačidla [MENU] čakáte príliš dlho, zobrazí sa aktuálny čas. Zobrazenie času v takom prípade zrušte stlačením tlačidla [⊕] a zopakujte krok č. 2.
- Jazyk zobrazenia môžete zmeniť aj tak, že stlačíte tlačidlo [MENU] a na karte [11] vyberiete položku [Language 123] / Jazyk [123].



- Jazyk zobrazenia môžete nastaviť aj tak, že sa dotknete požadovaného jazyka na obrazovke v kroku č. 3 a potom sa tejto položky dotknete znova.

Pred prvým použitím

Základná príručka

Rozšírená príručka

1 Základné funkcie fotoaparátu

2 Automatický režim/hybridný automatický režim

3 Ďalšie režimy snímania

4 Režim P

5 Režimy Tv, Av, M a C

6 Režim prehrávania

7 Funkcie pripojenia Wi-Fi

8 Ponuka nastavení

9 Príslušenstvo

10 Dodatok

Register



Otestovanie fotoaparátu

► Fotografie ► Videosekvencia

Podľa nasledujúcich pokynov zapnite fotoaparát, zhotovte fotografie alebo videosekvencie a potom si ich pozrite.

Snímanie (režim Smart Auto)

Ak chcete, aby sa pre konkrétne motívy automaticky vybrali optimálne nastavenia, určenie objektu a podmienok pri snímaní nechajte na fotoaparát.

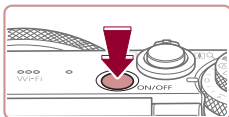

1 Zapnite fotoaparát.

- Stlačte tlačidlo ON/OFF.
- Zobrazí sa úvodná obrazovka.

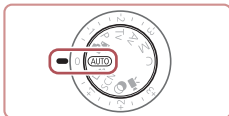

2 Prejdite do režimu [AUTO].

- Otočný volič režimov nastavte do polohy [AUTO].
- Namierte fotoaparát na objekt. Z fotoaparátu bude počas určovania motívu vychádzať zvuk slabého cvakania.
- V ľavej hornej časti displeja sa zobrazia ikony predstavujúce príslušný motív a režim stabilizácie obrazu.
- Rámy zobrazené okolo rozpoznávaných objektov signalizujú, že sa na tieto objekty zaostruje.



3 Skomponujte záber.

- Ak chcete objekt priblížiť a zväčšiť, posuňte páčku zoomu k polohe [T] (priblíženie teleobjektívom). Ak chcete objekt vzdialiť, posuňte páčku zoomu k polohe [W] (širokouhlá poloha).

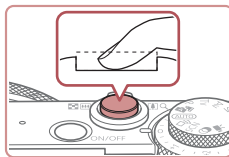
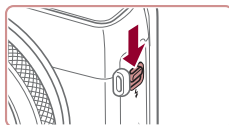
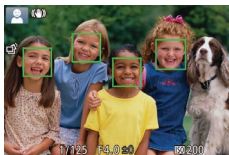
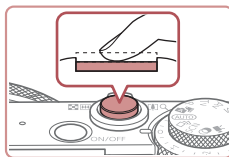

4 Začnite snímať. Snímanie fotografií

1) Zaostríte.

- Zľahka stlačte tlačidlo spúšte do polovice. Po zaostrení fotoaparát dvakrát zapípa a zobrazia sa rámy AF označujúce zaostrené oblasti snímky.
- Ak sa na displeji zobrazí hlásenie [Raise the flash/Vyklopte blesk], posunutím prepínača [F] vyklopte blesk. Pri snímaní sa použije. Ak blesk nechcete používať, zatlačte ho prstom do fotoaparátu.

2) Začnite snímať.

- Stlačte tlačidlo spúšte úplne nadol.
- Počas snímania znie zvuk uzávierky fotoaparátu. Ak ste pri slabom osvetlení vyklopili blesk, automaticky sa použije.
- Kým nedoznie zvuk uzávierky, držte fotoaparát v stabilnej polohe.
- Po zobrazení snímky sa fotoaparát vráti na obrazovku snímania.

Pred prvým použitím

Základná príručka

Rozšírená príručka

1 Základné funkcie fotoaparátu

2 Automatický režim/hybridný automatický režim

3 Ďalšie režimy snímania

4 Režim P

5 Režimy Tv, Av, M a C

6 Režim prehrávania

7 Funkcie pripojenia Wi-Fi

8 Ponuka nastavení

9 Príslušenstvo

10 Dodatok

Register





(1)

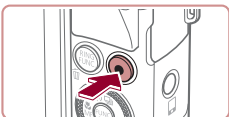
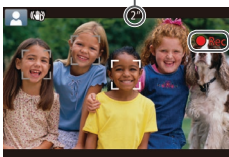

Snímanie videosekvencií

1) Spustíte snímanie.

- Stlačíte tlačidlo videosekvencií. Pri spustení zaznamenávania fotoaparát raz pípne a zobrazí sa nápis [●Rec/●Nahrávanie] spoločne s uplynulým časom (1).
- Na hornom a dolnom okraji displeja sa zobrazia čierne pásy a objekt sa mierne zväčší. Čierne pásy označujú oblasti snímky, ktoré sa nezaznamenajú.
- Rámy zobrazené okolo rozpoznávaných tvárí signalizujú, že sa na tieto tváre zaostruje.
- Po spustení zaznamenávania uvoľníte prst z tlačidla videosekvencií.

2) Dokončíte snímanie.

- Opätovným stlačením tlačidla videosekvencií zastavte snímanie. Po zastavení zaznamenávania fotoaparát dvakrát zapípa.

Prezeranie

Zhotovené snímky alebo videosekvencie si môžete pozrieť na displeji nasledujúcim spôsobom.

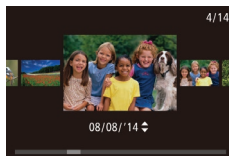

1 Prejdite do režimu prehrávania.

- Stlačíte tlačidlo [▶].
- Zobrazí sa posledný záber.

2 Prehľadajte snímky.

- Ak chcete zobraziť predchádzajúcu snímku, stlačíte tlačidlo [◀] alebo otočíte ovládač [◉] proti smeru hodinových ručičiek. Ak chcete zobraziť nasledujúcu snímku, stlačíte tlačidlo [▶] alebo otočíte ovládač [◉] v smere hodinových ručičiek.
- Stlačením a podržaním tlačidiel [◀][▶] môžete snímky prehľadávať rýchlejšie.
- Ak chcete používať režim zobrazenia s posunom, rýchlo otáčajte ovládač [◉]. V tomto režime môžete snímky prehľadávať otáčaním ovládača [◉].
- Na obrazovku jednotlivých snímok sa vrátite stlačením tlačidla [◉].
- Videosekvencie identifikuje ikona [SET ▶]. Ak chcete videosekvencie prehrať, prejdite na krok č. 3.

Pred prvým použitím

Základná príručka

Rozšírená príručka

1 Základné funkcie fotoaparátu

2 Automatický režim/hybridný automatický režim

3 Ďalšie režimy snímania

4 Režim P

5 Režimy Tv, Av, M a C

6 Režim prehrávania

7 Funkcie pripojenia Wi-Fi

8 Ponuka nastavení

9 Príslušenstvo

10 Dodatok

Register



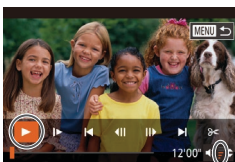

(1)

3 Prehrajte videosekvencie.

- Stlačením tlačidla [MENU] zobrazte ovládací panel videosekvencií, vyberte možnosť [▶] (pomocou tlačidiel [◀][▶] alebo otáčaním ovládača [⊙]) a znova stlačte tlačidlo [MENU].
- Spustí sa prehrávanie a po skončení videosekvencie sa zobrazí ikona [SET ▶].
- Ak chcete nastaviť hlasitosť (1), stláčajte tlačidlá [▲][▼].



- Ak chcete prejsť z režimu prehrávania do režimu snímania, stlačte tlačidlo spúšte do polovice.

Ovládanie dotykového displeja



- Ak chcete zobrazit nasledujúcu snímku, v kroku č. 2 potiahnite prstom po displeji doľava. Ak chcete zobrazit predchádzajúcu snímku, potiahnite prstom po displeji doprava.
- Ak chcete používať režim zobrazenia s posunom, rýchlo opakovane potiahnite prstom doľava alebo doprava.
- Ak sa chcete z režimu zobrazenia s posunom vrátiť späť na obrazovku jednotlivých snímok, dotknite sa snímky v strede obrazovky.
- Vyberte požadovanú videosekvenciu a dotknutím sa tlačidla [▶] spustíte prehrávanie.
- Ak chcete nastaviť hlasitosť počas prehrávania videosekvencií, rýchlo potiahnite prstom nahor alebo nadol po obrazovke.

Vymazávanie snímok

Nepotrebné snímky môžete postupne vyberať a vymazávať. Pri vymazávaní snímok buďte opatrní, pretože vymazané snímky nemožno obnoviť.



1 Vyberte snímku, ktorú chcete vymazať.

- Pomocou tlačidiel [◀][▶] alebo otáčaním ovládača [⊙] vyberte požadovanú snímku.

2 Vymažte snímku.

- Stlačte tlačidlo [Erase].
- Po zobrazení hlásenia [Erase?/ Vymazať?] vyberte pomocou tlačidiel [◀][▶] alebo otáčaním ovládača [⊙] položku [Erase/Vymazať] a stlačte tlačidlo [Erase].
- Aktuálne zobrazená snímka sa vymaže.
- Ak chcete vymazanie zrušiť, pomocou tlačidiel [◀][▶] alebo otáčaním ovládača [⊙] vyberte položku [Cancel/Zrušiť] a stlačte tlačidlo [Erase].



- Môžete vybrať viacero snímok, ktoré sa vymažú naraz (116).



- Aktuálnu snímku môžete vymazať aj dotknutím sa položky [Erase/Vymazať] na obrazovke v kroku č. 2.
- Snímky možno vymazávať aj pomocou dotykových úkonov (120).

Pred prvým použitím

Základná príručka

Rozšírená príručka

1 Základné funkcie fotoaparátu

2 Automatický režim/ hybridný automatický režim

3 Ďalšie režimy snímania

4 Režim P

5 Režimy Tv, Av, M a C

6 Režim prehrávania

7 Funkcie pripojenia Wi-Fi

8 Ponuka nastavení

9 Príslušenstvo

10 Dodatok

Register



Rozšírená príručka

Základné funkcie fotoaparátu

Ďalšie základné funkcie a spôsoby, ako si vychutnať používanie fotoaparátu, vrátane možností snímania a prehrávania

1

Zapnutie a vypnutie

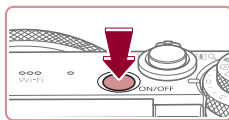

Režim snímania

- Stlačením tlačidla ON/OFF zapnete fotoaparát a pripravte sa na snímkanie.
- Ak chcete fotoaparát vypnúť, znova stlačte tlačidlo ON/OFF.

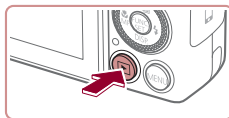

Režim prehrávania

- Stlačením tlačidla [▶] zapnete fotoaparát a zobrazíte snímky.
- Ak chcete fotoaparát vypnúť, znova stlačte tlačidlo [▶].



- Ak chcete prejsť z režimu snímania do režimu prehrávania, stlačte tlačidlo [▶].
- Ak chcete prejsť z režimu prehrávania do režimu snímania, stlačte tlačidlo spúšte do polovice (1/2).
- Keď je fotoaparát v režime prehrávania, približne po minúte sa zasunie objektív. Kým je objektív zasunutý, môžete fotoaparát vypnúť stlačením tlačidla [▶].

Pred prvým použitím

Základná príručka

Rozšírená príručka

1 Základné funkcie fotoaparátu

2 Automatický režim/hybridný automatický režim

3 Ďalšie režimy snímania

4 Režim P

5 Režimy Tv, Av, M a C

6 Režim prehrávania

7 Funkcie pripojenia Wi-Fi

8 Ponuka nastavení

9 Príslušenstvo

10 Dodatok

Register



Funkcie úspory energie (automatické vypnutie)

Po určitom čase nečinnosti sa automaticky vypne displej (funkcia vypnutia displeja) aj fotoaparát, aby sa šetrila energia batérií.

Funkcia úspory energie v režime snímania

Približne po minúte nečinnosti sa automaticky vypne displej. Približne do ďalších dvoch minút sa zasunie objektív a vypne sa aj samotný fotoaparát. Ak chcete aktivovať displej a pripraviť sa na snímame, kým je displej vypnutý a objektív naďalej vysunutý, stlačte tlačidlo spúšte do polovice (127).

Funkcia úspory energie v režime prehrávania

Približne po piatich minútach nečinnosti sa fotoaparát automaticky vypne.



- V prípade potreby môžete deaktivovať automatické vypnutie fotoaparátu a nastaviť čas do vypnutia displeja (153).
- Funkcia úspory energie sa neaktivuje, kým je fotoaparát pripojený k iným zariadeniam prostredníctvom funkcie Wi-Fi (127) alebo k počítaču (164).

Tlačidlo spúšte

Ak chcete zhotovovať zaostrené snímky, vždy začnite podržaním tlačidla spúšte do polovice. Po zaostrení na objekt zhotovte snímku stlačením tohto tlačidla úplne nadol.

V tejto príručke sa ovládanie tlačidla spúšte opisuje ako stlačenie tlačidla *do polovice* alebo *úplne nadol*.

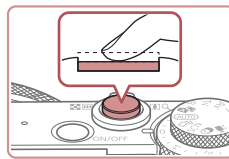

1 Stlačte tlačidlo do polovice. (Ľahkým stlačením tlačidla zaostríte.)

- Stlačte tlačidlo spúšte do polovice. Fotoaparát dvakrát zapípa a okolo zaostrných oblastí snímky sa zobrazia rámy AF.

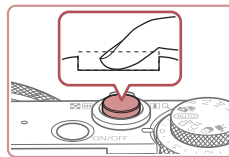

2 Stlačte tlačidlo úplne nadol. (Po stlačení do polovice zhotovte snímku úplným stlačením tlačidla.)

- Počas snímania znie z fotoaparátu zvuk uzávierky.
- Kým nedoznie zvuk uzávierky, držte fotoaparát v stabilnej polohe.



- Ak snímate bez toho, aby ste predtým stlačili tlačidlo spúšte do polovice, snímky nemusia byť ostré.
- Dĺžka prehrávania zvuku uzávierky sa líši v závislosti od času potrebného na zhotovenie snímky. Pri niektorých snímaných motívoch môže trvať dlhšie, a ak fotoaparátom pohnete (alebo ak sa pohne objekt) ešte pred doznením zvuku uzávierky, snímky budú rozmazané.

Pred prvým použitím

Základná príručka

Rozšírená príručka

1 Základné funkcie fotoaparátu

2 Automatický režim/hybridný automatický režim

3 Ďalšie režimy snímania

4 Režim P

5 Režimy Tv, Av, M a C

6 Režim prehrávania

7 Funkcie pripojenia Wi-Fi

8 Ponuka nastavení

9 Príslušenstvo

10 Dodatok

Register



Režimy snímania

Pristup k jednotlivým režimom snímania získate pomocou otočného voliča režimov.

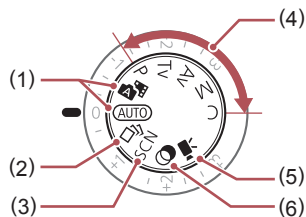

- (1) Automatický režim/ hybridný automatický režim P
hybridný automatický režim P
Ine automatické snímanie použitím nastavení určených fotoaparátom (📖23, 📖34, 📖36).
- (2) Režim kreatívnych záberov
Zobrazte rôzne efekty, ktoré sa automaticky použijú na jednotlivé zábery (📖54).
- (3) Režim špeciálnych motívov
Snímame použitím optimálnych nastavení pre konkrétne motívy (📖55).
- (4) Režimy P, Tv, Av, M a C
Zhotovovanie rôznych záberov použitím preferovaných nastavení (📖73, 📖93).
- (5) Režim videosekvencií
Zhotovovanie videosekvencií (📖71, 📖96).
Videosekvencie môžete snímať, aj keď otočný volič režimov nie je nastavený na režim videosekvencií, a to jednoduchým stlačením tlačidla videosekvencií.
- (6) Režim kreatívnych filtrov
Pridávanie rôznych efektov na zhotovované snímky (📖58).

Nastavenie uhla a otočenia displeja

Uhol a otočenie displeja môžete nastaviť tak, aby vyhovoval motívu alebo spôsobu snímania.

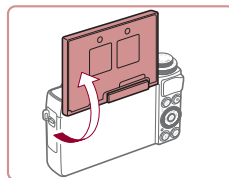

- Vyklopte displej o 180° nahor.
- Keď chcete snímať seba, pretočením displeja smerom k prednej strane fotoaparátu môžete zobrazit' svoj zrkadlový obraz. Ak chcete obrátené zobrazenie zrušiť, stlačte tlačidlo [MENU], na karte [📷] vyberte položku [Reverse Disp./Obrátené zobrazenie] a pomocou tlačidiel [◀][▶] vyberte možnosť [Off/Vyp.].



- Keď sa fotoaparát nepoužíva, nechávajte displej zavretý.
- Dávajte pozor, aby ste displej nevyklopili viac, pretože tým poškodíte fotoaparát.

Pred prvým použitím

Základná príručka

Rozšírená príručka

1 Základné funkcie fotoaparátu

2 Automatický režim/ hybridný automatický režim

3 Ďalšie režimy snímania

4 Režim P

5 Režimy Tv, Av, M a C

6 Režim prehrávania

7 Funkcie pripojenia Wi-Fi

8 Ponuka nastavení

9 Príslušenstvo



10 Dodatok

Register



Možnosti obrazoviek snímania

Stlačením tlačidla [▼] môžete na displeji zobrazit ďalšie informácie alebo ich skryť. Podrobnosti o zobrazených informáciách nájdete v časti „Informácie na displeji“ (179).

	Obrazovka č. 1
	Obrazovka č. 2



- Keď snímate pri slabom osvetlení, funkcia nočného zobrazenia automaticky zvýši jas displeja, aby ste mohli jednoduchšie skontrolovať kompozíciu záberov. Jas snímok na displeji však nemusí zodpovedať jas vašich snímok. Skreslenie snímky na displeji ani trhaný pohyb objektov neovplyvní zaznamenané snímky.
- Možnosti obrazovky prehrávania nájdete v časti „Prepínanie medzi režimami zobrazenia“ (105).

Používanie ponuky FUNC.

Podľa nasledujúceho postupu môžete bežne používané funkcie snímania nakonfigurovať prostredníctvom ponuky FUNC. Položky a možnosti ponuky sa v jednotlivých režimoch snímania (183) líšia.



1 Prejdite do ponuky FUNC.

- Stlačte tlačidlo [FUNC].



2 Vyberte položku ponuky.

- Pomocou tlačidiel [▲][▼] vyberte požadovanú položku ponuky (1).
- Dostupné možnosti (2) sa zobrazia v dolnej časti displeja.



3 Vyberte možnosť.

- Pomocou tlačidiel [◀][▶] alebo otáčaním ovládača [DIAL] vyberte požadovanú možnosť.
- Možnosti označené ikonou [MENU] možno nakonfigurovať stlačením tlačidla [MENU].
- Možnosti označené ikonou [FUNC] možno nakonfigurovať stlačením tlačidla [FUNC].



4 Dokončíte nastavenie.

- Stlačte tlačidlo [FUNC].
- Znova sa zobrazí obrazovka znázornená v kroku č. 1 pred stlačením tlačidla [FUNC] zobrazujúca nakonfigurovanú možnosť.

Pred prvým použitím

Základná príručka

Rozšírená príručka

1 Základné funkcie fotoaparátu

2 Automatický režim/hybridný automatický režim

3 Ďalšie režimy snímania

4 Režim P

5 Režimy Tv, Av, M a C

6 Režim prehrávania

7 Funkcie pripojenia Wi-Fi

8 Ponuka nastavení

9 Príslušenstvo

10 Dodatok

Register





- Ak chcete vrátiť späť omylom vykonané zmeny nastavení, môžete obnoviť predvolené nastavenia fotoaparátu (115).

Konfigurácia nastavení pomocou ovládania dotykového displeja

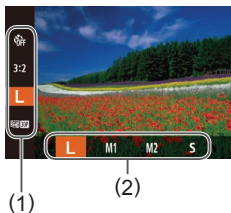

- Stlačením tlačidla otvorte ponuku FUNC. (1). Potom môžete potiahnutím prsta nahor a nadol posúvať ponuku alebo vybrať požadovanú položku ponuky dotknutím sa tejto položky.
- Dotykom vyberte požadovanú možnosť (2). Opätovným dotykom potvrdíte svoj výber. Vráťte sa na obrazovku zobrazenú pred stlačením tlačidla .
- Obrazovku s možnosťami označenými ikonou môžete zobrazit dotknutím sa položky .
- Obrazovku s možnosťami označenými ikonou môžete zobrazit dotknutím sa položky .

Používanie obrazovky s ponukou

Podľa nasledujúceho postupu môžete na obrazovke s ponukou nakonfigurovať rôzne funkcie fotoaparátu. Položky ponúk sú podľa svojho účelu zoskupené na kartách, napríklad na karte snímania alebo prehrávania . Dostupné položky ponuky sa líšia v závislosti od vybraného režimu snímania alebo prehrávania (186 – 192).

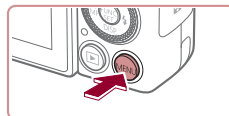

1 Prejdite na obrazovku s ponukou.

- Stlačte tlačidlo .

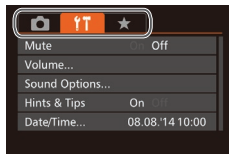

2 Vyberte kartu.

- Posunutím páčky zoomu vyberte požadovanú kartu.
- Ak ste kartu pôvodne vybrali pomocou tlačidiel alebo otáčaním ovládača , môžete stláčaním tlačidiel prepínať medzi kartami.

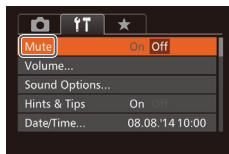
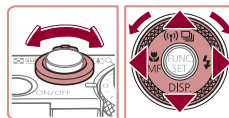

3 Vyberte položku ponuky.

- Pomocou tlačidiel alebo otáčaním ovládača vyberte požadovanú položku ponuky.
- Ak chcete vybrať položku ponuky, pri ktorých sa nezobrazujú možnosti, najprv stlačením tlačidla alebo prepnite na ďalšiu obrazovku a potom pomocou tlačidiel alebo otáčaním ovládača vyberte požadovanú položku ponuky.
- Stlačením tlačidla sa vrátite na predchádzajúcu obrazovku.

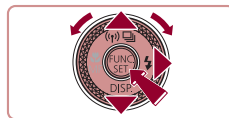

Pred prvým použitím

Základná príručka

Rozšírená príručka

1 Základné funkcie fotoaparátu

2 Automatický režim/hybridný automatický režim

3 Ďalšie režimy snímania

4 Režim P

5 Režimy Tv, Av, M a C

6 Režim prehrávania

7 Funkcie pripojenia Wi-Fi

8 Ponuka nastavení

9 Príslušenstvo

10 Dodatok

Register



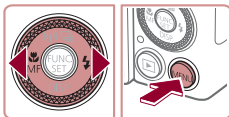
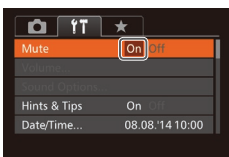

4 Vyberte možnosť.

- Pomocou tlačidiel [◀][▶] vyberte požadovanú možnosť.

5 Dokončite nastavenie.

- Stlačením tlačidla [MENU] sa vrátite na obrazovku zobrazenú pred stlačením tlačidla [MENU] v kroku č. 1.



- Ak chcete vrátiť späť omylom vykonané zmeny nastavení, môžete obnoviť predvolené nastavenia fotoaparátu (157).

Ovládanie dotykového displeja

- Ak chcete zobraziť karty, stlačením tlačidla [MENU] prejdite na obrazovku s ponukou a dotknite sa požadovanej karty.
- Medzi položkami ponuky sa pohybujte posúvaním prsta nahor alebo nadol, prípadne dotykom vyberte požadovanú položku ponuky.
- Dotykom vyberte požadovanú možnosť. Možnosti zobrazené s ikonami [◀][▶] na niektorej strane možno tiež konfigurovať tak, že sa dotknúte tejto ikony.
- V prípade položiek ponuky zobrazovaných s ukazovateľom úrovne sa dotknite požadovaného miesta na ukazovateli.
- Ak chcete nakonfigurovať položky ponuky, pri ktorých sa nezobrazujú možnosti, najprv sa dotknite požadovanej položky ponuky, čím zobraziť obrazovku nastavenia. Na obrazovke nastavenia pomocou potiahnutia alebo dotyku vyberte požadovanú položku ponuky a potom dotykom vyberte požadovanú možnosť. Dotknutím sa tlačidla [MENU] sa vrátite na predchádzajúcu obrazovku.
- Dotykom môžete vybrať aj prvky na dotykové zadávanie (napríklad začiarovací políčka alebo textové polia) a potom zadávať text pomocou klávesnice na obrazovke.
- Keď sa zobrazuje položka [SET], môžete sa namiesto stlačenia tlačidla [SET] dotknúť položky [SET].
- Keď sa zobrazuje položka [MENU], môžete sa namiesto stlačenia tlačidla [MENU] dotknúť položky [MENU].
- Ak chcete zatvoriť ponuku, znova stlačte tlačidlo [MENU].

Pred prvým použitím

Základná príručka

Rozšírená príručka

1 Základné funkcie fotoaparátu

2 Automatický režim/hybridný automatický režim

3 Ďalšie režimy snímania

4 Režim P

5 Režimy Tv, Av, M a C

6 Režim prehrávania

7 Funkcie pripojenia Wi-Fi

8 Ponuka nastavení

9 Príslušenstvo

10 Dodatok

Register



Klávesnica na displeji

Pomocou klávesnice na displeji zadajte informácie na identifikáciu tváří (👤44), pripojenie pomocou funkcie Wi-Fi (📶135) a pod. Dĺžka a typ informácií, ktoré môžete zadať, sa líšia v závislosti od používanej funkcie.



(1) Zadávanie znakov

- Jednotlivé znaky zadávajújte tak, že sa ich budete dotýkať.
- Množstvo informácií, ktoré môžete zadať (1), sa líši v závislosti od používanej funkcie.

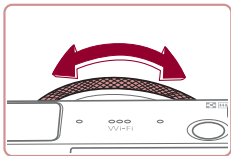

Presúvanie kurzora

- Dotýkajte sa tlačidiel [←][→] alebo otáčajte prstenc [🌀].

Vkladanie nového riadka

- Dotknite sa tlačidla [↵].

Prepínanie medzi režimami vstupu

- Ak chcete prepnúť na čísla alebo symboly, dotknite sa tlačidla [123].
- Ak chcete zadávať veľké písmená, dotknite sa tlačidla [↵].
- Dostupné režimy vstupu sa líšia v závislosti od funkcie, ktorú používate.

Vymazávanie znakov

- Ak chcete vymazať predchádzajúci znak, dotknite sa ikony [✖] alebo stlačte tlačidlo [🗑️].
- Podržaním tlačidla [🗑️] vymažete päť znakov naraz.

Potvrdenie vstupu a návrat na predchádzajúcu obrazovku

- Stlačte tlačidlo [MENU].

Pred prvým použitím

Základná príručka

Rozšírená príručka

1 Základné funkcie fotoaparátu

2 Automatický režim/hybridný automatický režim

3 Ďalšie režimy snímania

4 Režim P

5 Režimy Tv, Av, M a C

6 Režim prehrávania

7 Funkcie pripojenia Wi-Fi

8 Ponuka nastavení

9 Príslušenstvo

10 Dodatok

Register



Stav indikátora

Indikátor na zadnej strane fotoaparátu (📖4) svieti alebo bliká v závislosti od stavu fotoaparátu.

Farba	Stav indikátora	Stav fotoaparátu
Zelená	Svieti	Pripojený k počítaču (📖164) alebo vypnutý displej (📖27, 📖153)
	Bliká	Spúšťanie fotoaparátu, zaznamenávanie, čítanie alebo prenos snímok, snímanie s dlhou expozíciou (📖93, 📖94) alebo pripojenie/prenos cez Wi-Fi



- Keď indikátor bliká na zeleno, nikdy nevypínajte fotoaparát, neotvárajte kryt pamätevej karty/kryt batérie, netraste fotoaparátom ani doň neudierajte, pretože tým môžete poškodiť snímky, fotoaparát alebo pamäťovú kartu.

Hodiny

Môžete skontrolovať aktuálny čas.



- Keď je fotoaparát vypnutý, hodiny zobrazíte stlačením a podržaním tlačidla [📖] a následným stlačením tlačidla ON/OFF.

- Podržte stlačené tlačidlo [📖].
- Zobrazí sa aktuálny čas.
- Ak počas používania funkcie hodín držíte fotoaparát vo zvislej polohe, zobrazenie na displeji sa zmení na zvislé. Farbu zobrazenia môžete zmeniť pomocou tlačidiel [◀][▶] alebo otáčaním ovládača [📖].
- Zobrazenie hodín zrušíte opätovným stlačením tlačidla [📖].

Pred prvým použitím

Základná príručka

Rozšírená príručka

1 Základné funkcie fotoaparátu

2 Automatický režim/hybridný automatický režim

3 Ďalšie režimy snímania

4 Režim P

5 Režimy Tv, Av, M a C

6 Režim prehrávania

7 Funkcie pripojenia Wi-Fi

8 Ponuka nastavení

9 Príslušenstvo

10 Dodatok

Register



2

Automatický režim/ hybridný automatický režim

Užitočný režim na zhotovovanie jednoduchých záberov s väčšou kontrolou nad snímaním

Snímanie použitím nastavení určených fotoaparátom

Ak chcete, aby sa pre konkrétne motívy automaticky vybrali optimálne nastavenia, určenie objektu a podmienok pri snímaní nechajte na fotoaparát.

■ Snímanie (režim Smart Auto)

► Fotografie ► Videosekvencie

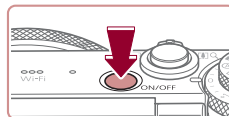

1 Zapnite fotoaparát.

- Stlačte tlačidlo ON/OFF.
- Zobrazí sa úvodná obrazovka.

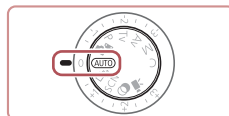

2 Prejdite do režimu [AUTO].

- Otočný volič režimov nastavte do polohy [AUTO].
- Namierite fotoaparát na objekt. Z fotoaparátu bude počas určovania motívu vychádzať zvuk slabého cvakania.
- V ľavej hornej časti displeja sa zobrazia ikony predstavujúce príslušný motív a režim stabilizácie obrazu (38, 39).
- Rámy zobrazené okolo rozpoznaných objektov signalizujú, že sa na tieto objekty zaostruje.



Pred prvým použitím

Základná príručka

Rozšírená príručka

1 Základné funkcie fotoaparátu

2 Automatický režim/
hybridný automatický režim

3 Ďalšie režimy snímania

4 Režim P

5 Režimy Tv, Av, M a C

6 Režim prehrávania

7 Funkcie pripojenia Wi-Fi

8 Ponuka nastavení

9 Príslušenstvo

10 Dodatok

Register



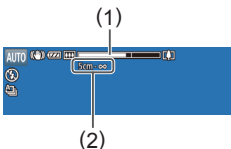
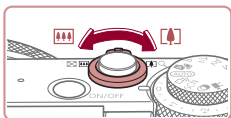

3 Skomponujte záber.

- Ak chcete objekt priblížiť a zväčšiť, posuňte páčku zoomu k polohe [M] (priblíženie teleobjektívom). Ak chcete objekt vzdialiť, posuňte páčku zoomu k polohe [∞] (širokouhlá poloha). (Zobrazí sa ukazovateľ mierky (1) znázorňujúci polohu zoomu spolu so zaostrenou oblasťou (2).)

4 Začnite snímať.

Snímanie fotografií

1) Zaostrite.

- Stlačte tlačidlo spúšte do polovice. Po zaostrení fotoaparát dvakrát zapípa a zobrazia sa rámy AF označujúce zaostrené oblasti snímkov.
- Keď sa zaostruje na viacero oblastí, zobrazia sa niekoľko rámov AF.

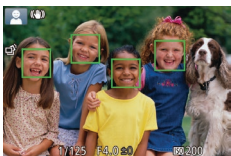
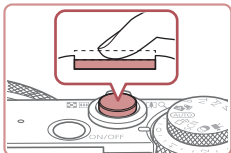

- Ak sa na displeji zobrazí hlásenie [Raise the flash/Vyklopte blesk], posunutím prepínača [↓] vyklopte blesk. Pri snímaní sa použije. Ak blesk nechcete používať, zatlačte ho prstom do fotoaparátu.

2) Začnite snímať.

- Stlačte tlačidlo spúšte úplne nadol.
- Počas snímania znie zvuk uzávierky fotoaparátu. Ak ste pri slabom osvetlení vyklopili blesk, automaticky sa použije.

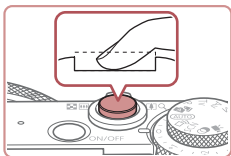

- Kým nedoznie zvuk uzávierky, držte fotoaparát v stabilnej polohe.
- Po zobrazení snímky sa fotoaparát vráti na obrazovku snímania.

Snímanie videosekvencií

1) Spustíte snímanie.

- Stlačte tlačidlo videosekvencií. Pri spustení zaznamenávania fotoaparát raz pípne a zobrazí sa nápis [●Rec/●Nahrávanie] spoločne s uplynulým časom (1).
- Na hornom a dolnom okraji displeja sa zobrazia čierne pásy a objekt sa mierne zväčší. Čierne pásy označujú oblasti snímky, ktoré sa nezaznamenajú.
- Rámy zobrazené okolo rozpoznávaných tvárí signalizujú, že sa na tieto tváre zaostruje.
- Po spustení zaznamenávania uvoľnite prst z tlačidla videosekvencií.



2) Podľa potreby zmeňte veľkosť objektu a kompozíciu záberu.

- Ak chcete zmeniť veľkosť objektu, zopakujte postup uvedený v kroku č. 3. Pamätajte však na to, že sa zaznamenávajú prevádzkové zvuky fotoaparátu. Upozorňujeme, že videosekvencie zhotovené s úrovňou priblíženia zobrazenou na modro budú vyzerať zrnito.
- Pri zmene kompozície záberov sa zaostrenie, hodnoty jasu a farby automaticky upravujú.

Pred prvým použitím

Základná príručka

Rozšírená príručka

1 Základné funkcie fotoaparátu

2 Automatický režim/hybridný automatický režim

3 Ďalšie režimy snímania

4 Režim P

5 Režimy Tv, Av, M a C

6 Režim prehrávania

7 Funkcie pripojenia Wi-Fi

8 Ponuka nastavení

9 Príslušenstvo

10 Dodatok

Register



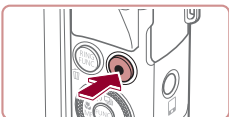

3) Dokončíte snímanie.

- Opätovným stlačením tlačidla videosekvencií zastavte snímanie. Po zastavení zaznamenávania fotoaparát dvakrát zapípa.
- Po zaplnení pamäťovej karty sa zaznamenávanie zastaví automaticky.



- Použitie blesku počas snímania signalizuje, že fotoaparát sa automaticky pokúsil zaručiť optimálne farby hlavného objektu a pozadia (vyváženie bielej farby vo viacerých oblastiach).

Snímanie v hybridnom automatickom režime

► Fotografie ► Videosekvencie

Jednoduchým snímaním fotografií môžete zhotovovať krátke videosekvencie daného dňa. Pred každým záberom fotoaparát zaznamenáva 2- až 4-sekundové videoklipy scén, ktoré sa neskôr spoja do krátkej videosekvencie.



1 Prejdite do režimu [Smart Auto].

- Postupujte podľa kroku č. 2 v časti „Snímanie (režim Smart Auto)“ (134) a vyberte možnosť [Smart Auto].

2 Skomponujte záber.

- Podľa krokov č. 3 až 4 v časti „Snímanie (režim Smart Auto)“ (134) skomponujte záber a zaostrite.
- Aby boli videosekvencie pôsobivejšie, namierte fotoaparát na objekt približne 4 sekundy pred vyhotovením fotografie.



3 Začnite snímať.

- Podľa kroku č. 4 v časti „Snímanie (režim Smart Auto)“ (134) zhotovte fotografiu.
- Fotoaparát zaznamená fotografiu aj videoklip. Klip, ktorý sa ukončí fotografiou a zvukom uzávierky, tvorí jednotlivú kapitolu krátkej videosekvencie.



- Výdrž batérií v tomto režime je menšia než v režime [AUTO], pretože krátke videosekvencie sa zaznamenávajú pri každom zábere.
- Krátka videosekvencia sa nemusí zaznamenať v prípade, že fotografiu zhotovíte ihneď po zapnutí fotoaparátu, vyberiete režim [Smart Auto] alebo budete fotoaparát ovládať iným spôsobom.
- Zvuky a vibrácie spôsobené ovládaním fotoaparátu budú zaznamenané vo videosekvenciách.



- Kvalita videosekvencií je nastavená na hodnotu [HD 30P] a nemožno ju zmeniť.
- Zvuky sa neprehrávajú pri stlačení tlačidla spúšte do polovice ani pri spustení samospúšte (152).
- V nasledujúcich prípadoch sa krátke videosekvencie ukladajú ako samostatné súbory videosekvencií, aj keď ste ich v režime [Smart Auto] zaznamenali v rovnaký deň.
 - Súbor krátkej videosekvencie dosiahne veľkosť približne 4 GB alebo celkový čas záznamu trvá približne 13 minút a 20 sekúnd.
 - Krátka videosekvencia je chránená (114).
 - Zmenili sa nastavenia letného času (20) alebo časového pásma (152).
 - Je vytvorený nový priečinok (155).
- Zaznamenané zvukové uzávierky nie je možné upraviť ani vymazať.
- Ak preferujete záznam krátkych videosekvencií bez fotografií, upravte nastavenie vopred. Vyberte ponuku MENU (30) ► kartu [No Stills/Bez fotografií] ► [Digest Type/Typ krátkej videosekvencie] ► [No Stills/Bez fotografií].
- Jednotlivé kapitoly možno upravovať (126).

Pred prvým použitím

Základná príručka

Rozšírená príručka

1 Základné funkcie fotoaparátu

2 Automatický režim/hybridný automatický režim

3 Ďalšie režimy snímania

4 Režim P

5 Režimy Tv, Av, M a C

6 Režim prehrávania

7 Funkcie pripojenia Wi-Fi

8 Ponuka nastavení

9 Príslušenstvo

10 Dodatok

Register



Prehrávanie krátkych videosekvencií

Krátku videosekvenciu prehráte zobrazením príslušnej fotografie v režime [A] alebo zadaním dátumu krátkej videosekvencie, ktorú chcete prehrať (107).

Fotografie a videosekvencie



- Ak počas zapínania fotoaparátu podržíte tlačidlo [▼], stlmia sa zvuky fotoaparátu. Ak chcete zvuky znova aktivovať, stlačte tlačidlo [MENU] a na karte [f] vyberte položku [Mute/Stlmiť]. Potom pomocou tlačidiel [◀][▶] vyberte možnosť [Off/Vyp.].

Fotografie



- Blikajúca ikona [G] vás upozorní na väčšiu pravdepodobnosť, že snímky budú rozmazané chvením fotoaparátu. V takom prípade namontujte fotoaparát na statív alebo ho inak stabilizujte.
- Ak sú zábery tmavé aj napriek použitiu blesku, priblížte sa k objektu. Podrobné informácie o dosahu blesku nájdete v časti „Dosah blesku“ (196).
- Ak po stlačení tlačidla spúšte do polovice fotoaparát pípe len raz, objekt môže byť príliš blízko. Podrobné informácie o rozsahu zaostrenia (rozsahu pri snímaní) nájdete v časti „Rozsah pri snímaní“ (196).
- Počas snímania pri slabom osvetlení sa môže aktivovať výbojka, ktorá redukuje efekt červených očí a pomáha pri zaostrovaní.
- Blikajúca ikona [f], ktorá sa zobrazí pri pokuse o snímanie, signalizuje, že snímať budete môcť až po nabití blesku. Keď bude blesk pripravený, môžete v snímaní pokračovať. Stlačte tlačidlo spúšte úplne nadol a počkajte alebo naň prestaňte tlačiť a potom ho znova stlačte.
- Zvuk uzávierky sa neprehrá počas zobrazenia ikon Spánok a Batofatá (spánok) (38).
- Zhotovovať snímky je možné aj pred zobrazením obrazovky snímania, ale v takom prípade môže predchádzajúca snímka ovplyvniť použité zaostrenie, jas a farby.



- Môžete zmeniť, ako dlho po zhotovení sa budú snímky zobrazovať (53).

Videosekvencie



- Počas snímania videosekvencií nezakrývajte prstami mikrofón (1). Ak mikrofón zablokujete, nemusí sa zaznamenať zvuk alebo zaznamenaný zvuk môže byť tmený.

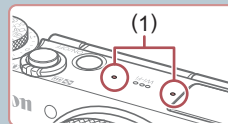

- Počas snímania videosekvencií sa nedotýkajte iných ovládacích prvkov fotoaparátu než tlačidla videosekvencií, pretože sa zaznamenajú zvuky vydávané fotoaparátom.
- Po spustení zaznamenávania videosekvencie sa oblasť zobrazenia obrazu zmení a objekty sa zväčšia, aby sa mohlo korigovať výrazné chvenie fotoaparátu. Ak chcete snímať objekty s rovnakou veľkosťou, aká sa zobrazí pred snímaním, upravte nastavenie stabilizácie obrazu (91).



- Zvuk sa zaznamená stereofónne.
- Skreslenie zvuku zaznamenávaného pri silnom vetre možno obmedziť. Ak však túto možnosť použijete pri bezvetří, záznam môže znieť neprirodzene. Keď vietor nie je silný, vyberte ponuku MENU (30) ▶ kartu [A] ▶ [Wind Filter/Zvukový filter pre veterné podmienky] ▶ [Off/Vyp.].

Pred prvým použitím

Základná príručka

Rozšírená príručka

1 Základné funkcie fotoaparátu

2 Automatický režim/hybridný automatický režim

3 Ďalšie režimy snímania

4 Režim P

5 Režimy Tv, Av, M a C

6 Režim prehrávania

7 Funkcie pripojenia Wi-Fi

8 Ponuka nastavení

9 Príslušenstvo

10 Dodatok

Register



Ikony motívov

► Fotografie ► Videosekvencie

V režimoch [A] a [AUTO] sa zobrazia ikona, ktorá označuje motívy snímania určené fotoaparátom, a automaticky sa vyberú príslušné nastavenia na dosiahnutie optimálneho zaostrenia, jas a farby objektu. V závislosti od scény je možné zhotovovať sériové zábery (139).

Objekt	Pozadie				
	Normálne	Osvetlenie zozadu	Tmavé*1	Západ slnka	Reflektory
Ľudia	*2	*3		–	
Pohybujúci sa ľudia	*3	*3	–	–	–
Tiene na tvári	*2	–	–	–	–
Úsmev	*3	*3	–	–	–
Spánok	*2	*3	–	–	–
Batoľatá	*3	*3	–	–	–
Usmievajúce sa batoľatá	*3	*3	–	–	–
Spiace batoľatá	*2	*3	–	–	–
Pohybujúce sa deti	*3	*3	–	–	–
Iné objekty	[AUTO]*2	*3			
Iné pohybujúce sa objekty	*3	*3	–	–	–
Iné objekty v blízkosti	*2	*3	–	–	

*1 Použitie statívu

*2 Farba pozadia ikon je svetlomodrá, keď je v pozadí modrá obloha, tmavomodrá, keď je pozadie tmavé, a sivá pre všetky ostatné pozadia.

*3 Farba pozadia ikon je svetlomodrá, keď je v pozadí modrá obloha, a sivá pre všetky ostatné pozadia.

- Farba pozadia ikon [A], [A], [A], [A] a [A] je tmavomodrá a farba pozadia ikony [A] je oranžová.
- Pri videosekvenciách sa zobrazia len ikony Ľudia, Iné objekty a Iné objekty v blízkosti.
- V režime [A] sa zobrazia len ikony Ľudia, Tiene na tvári, Iné objekty a Iné objekty v blízkosti.
- Pri záberoch pomocou samospúšte sa nezobrazia ikony týchto objektov: pohybujúci sa, usmievajúci sa alebo spiaci ľudia; usmievajúce sa alebo spiace batoľatá; pohybujúce sa deti; iné pohybujúce sa objekty.
- Ikony sa nezobrazia pre usmievajúce sa alebo spiace objekty a pohybujúce sa deti v inom režime riadenia než [A] (139, 43), a keď je položka [Hg Lamp Corr./Korekcia pre ortuťové výbojky] nastavená na hodnotu [On/Zap.] a motívy sa automaticky opravujú (150).
- Ak je blesk nastavený na možnosť [A], ikony Osvetlenie zozadu sa nezobrazia pre pohybujúce sa deti a usmievajúcich sa ľudí.
- Ikony pre batoľatá (vrátane usmievajúcich sa a spiacich batoľiat) a pohybujúce sa deti sa zobrazia v prípade, ak je funkcia [Face ID/Identifikácia tváre] nastavená na možnosť [On/Zap.] a rozpoznajú sa tváre zaregistrovaných batoľiat (do dvoch rokov) alebo detí (od 2 do 12 rokov) (144). Preto vopred skontrolujte, či je dátum a čas správny (120).



- Ak ikona motívu nezodpovedá skutočným podmienkam snímania alebo ak nemožno snímať s očakávaným efektom, farbou alebo jasom, skúste snímať v režime [P] (173).

Pred prvým použitím

Základná príručka

Rozšírená príručka

1 Základné funkcie fotoaparátu

2 Automatický režim/hybridný automatický režim

3 Ďalšie režimy snímania

4 Režim P

5 Režimy Tv, Av, M a C

6 Režim prehrávania

7 Funkcie pripojenia Wi-Fi

8 Ponuka nastavení



9 Príslušenstvo



10 Dodatok

Register



Motívy sériového snímania





Ak fotografie snímate, kým sa zobrazujú nasledujúce ikony motívov, fotoaparát bude snímať sériovo. Ak je zobrazená niektorá z ikon v nižšie uvedenej tabuľke a tlačidlo spúšte stlačíte do polovice, zobrazí sa jedna z nasledujúcich ikon a bude vás informovať, že fotoaparát bude snímať sériovo: ,  alebo .

Úsmev (vrátane ikony Batoľatá)	 Zhotoví sa niekoľko záberov v sérii a fotoaparát zanalyzuje rôzne detaily, napríklad výraz tváří. Potom uloží snímku, ktorú určí ako najlepšiu.
Spánok (vrátane ikony Batoľatá)	 Nádherne snímky spiacich tváří, ktoré sa vytvárajú kombináciou záberov zhotovených v sérii, čím sa obmedzí chvenie fotoaparátu a šum na snímke. Pomocný reflektor AF sa nerozsvieti, blesk sa nepoužije a neprehrá sa zvuk uzávierky.
Deti	 Fotoaparát zachytí tri po sebe idúce snímky z každého záberu, aby ste nepremeškali príležitosť na fotografovanie dieťaťa, ktoré sa pohybuje okolo vás.



- Pri niektorých motívoch sa očakávané snímky nemusia uložiť a snímky nemusia spĺňať očakávania.
- Hodnota zaostrenia, jas snímky a farba sa určia podľa prvého záberu.













- Ak chcete zhotovovať iba samostatné snímky, stlačte tlačidlo  a vyberte možnosť  (pomocou tlačidla   alebo otáčaním ovládača .

Ikony stabilizácie obrazu



► Fotografie ► Videosekvencie

Automaticky sa použije optimálna stabilizácia obrazu pre dané podmienky pri snímaní (inteligentný stabilizátor obrazu). V režimoch  a [AUTO] sa okrem toho zobrazia nasledujúce ikony.

	Stabilizácia obrazu pre fotografie (normálna).
	Stabilizácia obrazu pre fotografie pri posúvaní obrazu (posúvanie)*.
 	Stabilizácia obrazu pre makrosnímky. Počas zaznamenávania videosekvencií sa zobrazí ikona  a používa sa stabilizácia obrazu pre záznam videosekvencií v režime makrosnímkov (hybridná stabilizácia obrazu).
	Stabilizácia obrazu pre videosekvencie, ktorá redukuje silné chvenie fotoaparátu, napríklad pri snímaní počas chôdze (dynamická).
	Stabilizácia obrazu pri pomalom chvení fotoaparátu, napríklad pri snímaní videosekvencií s priblížením teleobjektívom (zosilnená).
 	Bez stabilizácie obrazu, pretože fotoaparát je pripevnený k statívu alebo stabilizovaný iným spôsobom. Počas zaznamenávania videosekvencií sa však zobrazí ikona  a používa sa stabilizácia obrazu proti vplyvom vetra a iných zdrojov vibrácií (stabilizácia obrazu pomocou statívu).

* Zobrazuje sa pri posúvaní obrazu, keď fotoaparát sleduje pohybujúce sa objekty. Pri sledovaní objektov pohybujúcich sa horizontálne pôsobí funkcia stabilizácie obrazu iba proti vertikálnemu chveniu fotoaparátu a horizontálna stabilizácia sa vypne. Podobne aj pri sledovaní objektov pohybujúcich sa vertikálne pôsobí funkcia stabilizácie obrazu iba proti horizontálnemu chveniu fotoaparátu.



- Ak chcete stabilizáciu obrazu zrušiť, nastavte položku [IS Mode/ Režim stabilizácie obrazu] na hodnotu [Off/Vyp.] ( 91).
- V režime  sa nezobrazí ikona .

Pred prvým použitím

Základná príručka

Rozšírená príručka

1 Základné funkcie fotoaparátu

2 Automatický režim/ hybridný automatický režim

3 Ďalšie režimy snímania

4 Režim P

5 Režimy Tv, Av, M a C

6 Režim prehrávania

7 Funkcie pripojenia Wi-Fi

8 Ponuka nastavení

9 Príslušenstvo

10 Dodatok

Register



Rámy na displeji

► Fotografie ► Videosekvencie

Keď fotoaparát rozpozná objekty, na ktoré mierite, v režime [AUTO] sa na displeji zobrazia rôzne rámy.

- Okolo objektu (alebo tváre osoby), ktorý fotoaparát určí za hlavný objekt, sa zobrazí biely rám a okolo ostatných rozpoznávaných tvárí sa zobrazia sivé rámy. Rámy sledujú pohybujúce sa objekty do určitej vzdialenosti, aby tieto objekty ostali zaostrené. Ak však fotoaparát rozpozná pohyb objektu, na displeji zostane len biely rám.
- Keď držíte tlačidlo spúšte stlačené do polovice a fotoaparát rozpozná pohyb objektu, zobrazí sa modrý rám a neustále sa budú upravovať hodnoty zaostrenia a jasu obrazu (pomocné AF).



- Ak sa nezobrazujú žiadne rámy, ak sa rámy nezobrazujú okolo požadovaných objektov alebo ak sa rámy zobrazujú na pozadí alebo podobných plochách, skúste snímať v režime [P] (73).



- Ak chcete zmeniť objekty, na ktoré má fotoaparát zaostriť, dotknite sa požadovaného objektu na obrazovke. Zobrazí sa ikona [AF] a aktivuje sa režim AF na dotyk. Stlačením tlačidla spúšte do polovice zobrazíte modrý rám AF a fotoaparát bude zaostrovať na daný objekt a upravovať jas snímky (pomocné automatické zaostrovanie).

Často používané užitočné funkcie

Väčšie priblíženie objektov (digitálny zoom)

► Fotografie ► Videosekvencie

Ak sú vzdialené objekty príliš ďaleko na to, aby ste ich mohli zväčšiť pomocou optického zoomu, použite digitálny zoom umožňujúci až 17-násobné zväčšenie.

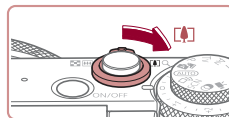

1 Páčku zoomu posuňte smerom k polohe [Z].

- Podržte páčku, kým približovanie neskončí.
- Približovanie sa skončí po dosiahnutí najväčšej možnej úrovne približovania (skôr ako snímka začne byť viditeľne zrnitá), ktorá sa zobrazí na displeji.

2 Páčku zoomu znova posuňte smerom k polohe [Z].

- Fotoaparát ešte viac priblíži objekt.
- (1) je aktuálna úroveň približovania.



Pred prvým použitím

Základná príručka

Rozšírená príručka

1 Základné funkcie fotoaparátu

2 Automatický režim/hybridný automatický režim

3 Ďalšie režimy snímania

4 Režim P

5 Režimy Tv, Av, M a C

6 Režim prehrávania

7 Funkcie pripojenia Wi-Fi

8 Ponuka nastavení

9 Príslušenstvo

10 Dodatok

Register





- Pri posune páčky zoomu sa zobrazí ukazovateľ mierky (ktorý znázorňuje polohu zoomu). Farba ukazovateľa mierky sa bude meniť v závislosti od rozsahu zoomu.
 - Biely rozsah: rozsah optického zoomu, pri ktorom obraz nebude zrnitý.
 - Žltý rozsah: rozsah digitálneho zoomu, pri ktorom obraz nebude viditeľne zrnitý (ZoomPlus).
 - Modrý rozsah: rozsah digitálneho zoomu, pri ktorom bude obraz zrnitý.
- Keďže modrý rozsah nie je dostupný pri určitých nastaveniach rozlíšenia (49), maximálnu úroveň priblíženia môžete dosiahnuť postupom podľa kroku č. 1.



- Ak chcete digitálny zoom vypnúť, vyberte ponuku MENU (30) ► kartu [CAM] ► [Digital Zoom/Digitálny zoom] ► [Off/Vyp.].

Snímanie s vopred nastavenou ohniskovou vzdialenosťou (krokové priblíženie)

► Fotografie ► Videosekvencie

Môžete snímať s vopred nastavenou ohniskovou vzdialenosťou 24, 28, 35, 50, 85 alebo 100 mm (ekvivalent 35 mm filmu). To je užitočné v prípade, že chcete snímať s obrazovým uhlom týchto ohniskových vzdialeností.

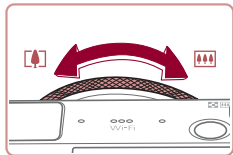

- Ak chcete ohniskovú vzdialenosť zmeniť z 24 na 28 mm, otáčajte prstenc (4) proti smeru hodinových ručičiek, až kým nezacvakne. Ďalším otáčaním prstenca (4) môžete ohniskovú vzdialenosť zväčšiť. Každým cvaknutím sa mení postupne na 35, 50, 85 a 100 mm.



- Napriek otáčaniu prstenca (4) nie je krokové priblíženie dostupné pri snímaní videosekvencií.



- Pri používaní digitálneho zoomu (40) nemôžete úroveň priblíženia upraviť otáčaním prstenca (4) proti smeru hodinových ručičiek. Otočením v smere hodinových ručičiek však môžete nastaviť ohniskovú vzdialenosť 100 mm.

Používanie samospúšte

► Fotografie ► Videosekvencie

Vďaka samospúšti sa môžete nachádzať na skupinových fotografiách alebo iných časovaných záberoch. Fotoaparát zhotoví snímku približne 10 sekúnd po tom, ako stlačíte tlačidlo spúšte.



1 Nakonfigurujte nastavenie.

- Stlačte tlačidlo (4), v ponuke vyberte možnosť [LUN SET] a potom možnosť [C10] (29).
- Po nastavení sa zobrazí ikona [C10].

2 Začnite snímať.

- V prípade fotografií: Stlačením tlačidla spúšte do polovice zaostríte na objekt a potom stlačte tlačidlo úplne nadol.
- V prípade videosekvencií: Stlačte tlačidlo videosekvencií.
- Po spustení samospúšte bude blikať výbojka a z fotoaparátu zaznie zvuk samospúšte.
- Dve sekundy pred zhotovením záberu sa blikanie a zvuk zrýchlia. (Výbojka ostane svietiť, ak by sa použil blesk.)

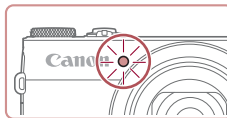

Pred prvým použitím

Základná príručka

Rozšírená príručka

1 Základné funkcie fotoaparátu

2 Automatický režim/hybridný automatický režim

3 Ďalšie režimy snímania

4 Režim P

5 Režimy Tv, Av, M a C

6 Režim prehrávania

7 Funkcie pripojenia Wi-Fi

8 Ponuka nastavení

9 Príslušenstvo

10 Dodatok

Register



- Ak chcete po spustení samospúšte zrušiť snímanie, stlačte tlačidlo [MENU].
- Ak chcete obnoviť pôvodné nastavenie, v kroku č. 1 vyberte možnosť [C].

Používanie samospúšte na zabránenie chveniu fotoaparátu

► Fotografie ► Videosekvencie

Táto možnosť oneskorí otvorenie uzávierky až približne na dve sekundy po stlačení tlačidla spúšte. Ak je fotoaparát po stlačení tlačidla spúšte nestabilný, neovplyvní to váš záber.



- Podľa kroku č. 1 v časti „Používanie samospúšte“ (41) vyberte možnosť [C].
- Po nastavení sa zobrazí ikona [C].
- Podľa kroku č. 2 v časti „Používanie samospúšte“ (41) zhotovte záber.

Prispôsobenie samospúšte

► Fotografie ► Videosekvencie

Môžete zadať oneskorenie (0 – 30 sekúnd) a počet záberov (1 – 10).



1 Vyberte možnosť [C].

- Podľa kroku č. 1 v časti „Používanie samospúšte“ (41) vyberte možnosť [C] a stlačte tlačidlo [FUNC].

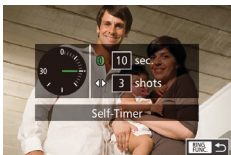

2 Nakonfigurujte nastavenie.

- Otočením prstenca [C] vyberte časový údaj položky [Delay/Oneskorenie], pomocou tlačidiel [L] [R] alebo otáčaním ovládača [C] vyberte počet pre položku [Shots/Zábery] a stlačte tlačidlo [MENU].
- Po nastavení sa zobrazí ikona [C].
- Podľa kroku č. 2 v časti „Používanie samospúšte“ (41) zhotovte záber.

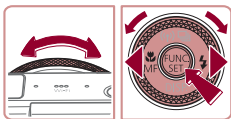

- Pri videosekvenciách zhotovovaných pomocou samospúšte predstavuje položka [Delay/Oneskorenie] oneskorenie pred spustením zaznamenávania, ale nastavenie [Shots/Zábery] nemá žiadny účinok.



- Keď nastavíte viacero záberov, jas snímky a vyváženie bielej farby sa určia podľa prvého záberu. Keď sa použije blesk alebo keď nastavíte zhotovenie veľkého počtu záberov, prestávka medzi jednotlivými zábermi bude väčšia. Po zaplnení pamätevej karty sa snímanie automaticky zastaví.
- Keď zadáte dlhšie oneskorenie než dve sekundy, dve sekundy pred zhotovením záberu sa zrýchli blikanie výbojky aj zvuk samospúšte. (Výbojka ostane svietiť, ak by sa použil blesk.)

Snímanie dotknutím sa displeja (dotyková spúšť)

► Fotografie ► Videosekvencie

Pri použití tejto možnosti môžete namiesto stlačenia tlačidla spúšte snímať tak, že sa jednoducho dotknete displeja a potom z neho odoberiete prst. Fotoaparát automaticky zaostrí na objekty a upraví jas snímky.

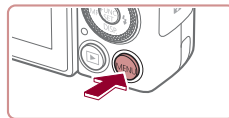

1 Aktivujte funkciu dotykovej spúšte.

- Stlačte tlačidlo [MENU], na karte [C] vyberte položku [Touch Shutter/Dotyková spúšť] a potom možnosť [On/Zap.] (30).

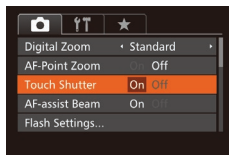

Pred prvým použitím

Základná príručka

Rozšírená príručka

1 Základné funkcie fotoaparátu

2 Automatický režim/hybridný automatický režim

3 Ďalšie režimy snímania

4 Režim P

5 Režimy Tv, Av, M a C

6 Režim prehrávania

7 Funkcie pripojenia Wi-Fi

8 Ponuka nastavení

9 Príslušenstvo

10 Dodatok

Register



2 Začnite snímať.

- Na displeji sa dotknite objektu a potom okamžite zdvihnite prst.
- Počas snímania znie z fotoaparátu zvuk uzávierky.
- Ak chcete zrušiť dotykovú spúšť, v kroku č. 1 vyberte možnosť [Off/Vyp.].



- Dokonca aj počas zobrazenia záberu sa môžete na ďalší záber pripraviť dotknutím sa tlačidla [↵].

Sériové snímanie

► Fotografie ► Videosekvencia

Ak chcete v režime [AUTO] snímať sériovo, podržte tlačidlo spúšte stlačené úplne nadol.

Podrobné informácie o rýchlosti sériového snímania nájdete v časti „Rýchlosť sériového snímania“ (196).

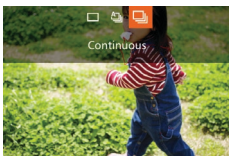

1 Nakonfigurujte nastavenie.

- Stlačte tlačidlo [▲], vyberte možnosť [] (pomocou tlačidiel [◀][▶] alebo otáčaním ovládača [●]) a stlačte tlačidlo [●].
- Po nastavení sa zobrazí ikona [].

2 Začnite snímať.

- Ak chcete snímať sériovo, podržte tlačidlo spúšte stlačené úplne nadol.



- Počas sériového snímania sa hodnoty zaostrenia a expozície zapamätávajú podľa pozície alebo úrovne určenej pri stlačení tlačidla spúšte do polovice.
- Nemožno používať so samospúšťou (41).
- V závislosti od podmienok pri snímaní, nastavení fotoaparátu a polohy zoomu môže fotoaparát dočasne prestať snímať alebo sa môže sériové snímanie spomaliť.
- Snímame sa môže spomaliť aj v súvislosti s narastajúcim počtom záberov.
- Snímame sa môže spomaliť v prípade, ak sa používa blesk.
- Vyváženie bielej farby viacerých oblastí (34) nie je k dispozícii. Podobne aj položka [Hg Lamp Corr./Korekcia pre ortuťové výbojky] (50) sa nastaví na hodnotu [Off/Vyp.] a nemožno ju zmeniť.
- Pri dotykovej spúšti (42) fotoaparát sníma sériovo, kým sa dotýkate displeja. Zaostrenie a expozícia zostávajú počas sériového snímania nezmenené po nastavení pri prvom zábere.

Zobrazenie snímok počas prehrávania

Každý súbor snímok zhotovených v sérii sa považuje za jednu skupinu, a preto sa zobrazí iba prvá snímka z príslušnej skupiny. V ľavej hornej časti displeja sa zobrazí ikona [SET], ktorá označuje, že snímka je súčasťou skupiny.



- Pri vymazaní snímky zaradenej do skupiny (116) sa vymažú aj všetky snímky v príslušnej skupine. Pri vymazávaní snímok buďte opatrní.

Pred prvým použitím

Základná príručka

Rozšírená príručka

1 Základné funkcie fotoaparátu

2 Automatický režim/hybridný automatický režim

3 Ďalšie režimy snímania

4 Režim P

5 Režimy Tv, Av, M a C

6 Režim prehrávania

7 Funkcie pripojenia Wi-Fi

8 Ponuka nastavení

9 Príslušenstvo

10 Dodatok

Register





- Zoskupené snímky možno prehrávať jednotlivo (📖110) a nezoskupené (📖110).
- Ochranou (📖114) snímky zaradenej do skupiny nastavíte ochranu všetkých snímok v príslušnej skupine.
- Zoskupené snímky možno zobrazovať jednotlivo pri prehrávaní pomocou vyhľadávania snímok (📖107) alebo inteligentného náhodného výberu (📖113). V takom prípade sa zoskupenie snímok dočasne zruší.
- Pri zoskupených snímkach nie sú k dispozícii nasledujúce úkony: úprava informácií na identifikáciu tváre (📖111), zväčšenie (📖112), označovanie ako obľúbených položiek (📖119), úpravy (📖121), tlač (📖165), nastavenie tlače jednotlivých snímok (📖170) ani pridávanie do albumu (📖171). Ak chcete tieto operácie vykonať, zobrazte zoskupené snímky jednotlivo (📖110) alebo najprv zrušte ich zoskupenie (📖110).

Používanie režimu identifikácie tváre

Ak dopredu zaregistrujete osobu, pri snímaní bude fotoaparát zisťovať prítomnosť tváre danej osoby a preferovať zaostrenie, jas a farby pre túto osobu. V režime [AUTO] dokáže fotoaparát zisťovať prítomnosť batoliat a detí v závislosti od zaregistrovaných narodenín a počas snímania bude pre nich optimalizovať nastavenia. Táto funkcia je tiež užitočná pri vyhľadávaní konkrétnej zaregistrovanej osoby medzi množstvom fotografií (📖108).

Osobné informácie

- Vo fotoaparáte budú uložené informácie ako napríklad obrázky tváre (informácie o tvári), ktoré ste zaregistrovali do funkcie Identifikácia tváre, a osobné údaje (meno, narodeniny). Okrem toho, ak fotoaparát zistí prítomnosť zaregistrovaných osôb, ich mená uloží do fotografií. Pri používaní funkcie Identifikácia tváre buďte opatrní pri zdieľaní fotoaparátu alebo týchto snímok s inými osobami, príp. pri zverejňovaní snímok online, kde ich môže vidieť mnoho iných osôb.
- Pri likvidácii fotoaparátu alebo jeho predaji inej osobe potom, ako ste používali funkciu Identifikácia tváre, skontrolujte, či ste z fotoaparátu vymazali všetky údaje (tváre, mená a narodeniny) (📖48).

Uloženie informácií na identifikáciu tváre

Môžete zaregistrovať informácie (údaje o tvári, mená, narodeniny) pre maximálne 12 osôb, ktoré chcete používať s funkciou Identifikácia tváre.

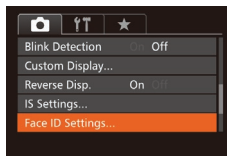

1 Prejdite na obrazovku nastavenia.

- Stlačte tlačidlo [MENU], na karte [📷] vyberte položku [Face ID Settings/ Nastavenia identifikácie tváre] a stlačte tlačidlo [🔍] (📖30).

Pred prvým použitím

Základná príručka

Rozšírená príručka

1 Základné funkcie fotoaparátu

2 Automatický režim/ hybridný automatický režim

3 Ďalšie režimy snímania

4 Režim P

5 Režimy Tv, Av, M a C

6 Režim prehrávania

7 Funkcie pripojenia Wi-Fi

8 Ponuka nastavení

9 Príslušenstvo

10 Dodatok

Register



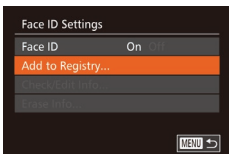

- Pomocou tlačidiel [▲][▼] alebo otáčaním ovládača [🌀] vyberte položku [Add to Registry/Pridať do registra] a stlačte tlačidlo [📁].

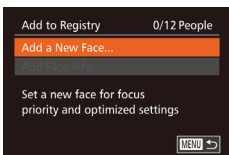

- Pomocou tlačidiel [▲][▼] alebo otáčaním ovládača [🌀] vyberte položku [Add a New Face/Pridať novú tvár] a stlačte tlačidlo [📁].

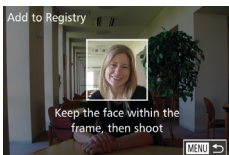

2 Zaregistrujte údaje o tvári.

- Fotoaparát namierite tak, aby sa tvár osoby, ktorú chcete zaregistrovať, nachádzala vo vnútri sivého rámu v strede displeja.
- Biely rám na tvári osoby signalizuje, že sa tvár rozpoznala. Skontrolujte, či sa na tvári zobrazuje biely rám, a zhotovte snímku.
- Ak fotoaparát nerozpozna tvár, nie je možné zaregistrovať údaje o tvári.
- Po zobrazení hlásenia [Register?/Registrovať?] vyberte pomocou tlačidiel [◀][▶] alebo otáčaním ovládača [🌀] položku [OK] a stlačte tlačidlo [📁].
- Zobrazí sa obrazovka [Edit Profile/Upraviť profil].

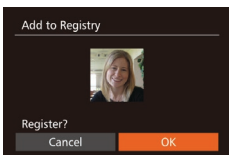

3 Uložte meno a narodeniny príslušnej osoby.

- Stlačením tlačidla [📁] zobrazte klávesnicu a zadajte meno [📖32].

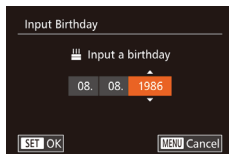
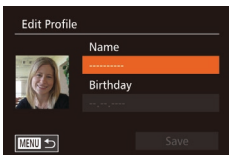

- Ak chcete uložiť narodeniny, na obrazovke [Edit Profile/Upraviť profil] vyberte položku [Birthday/Narodeniny] (pomocou tlačidiel [▲][▼] alebo otáčaním ovládača [🌀]) a stlačte tlačidlo [📁].
- Pomocou tlačidiel [◀][▶] vyberte požadovanú možnosť.
- Pomocou tlačidiel [▲][▼] alebo otáčaním ovládača [🌀] zadajte dátum.
- Po dokončení stlačte tlačidlo [📁].

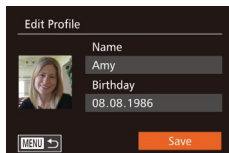

4 Uložte nastavenia.

- Pomocou tlačidiel [▲][▼] alebo otáčaním ovládača [🌀] vyberte položku [Save/Uložiť] a stlačte tlačidlo [📁].
- Po zobrazení hlásenia vyberte pomocou tlačidiel [◀][▶] alebo otáčaním ovládača [🌀] položku [Yes/Áno] a stlačte tlačidlo [📁].

5 Pokračujte v registrácii údajov o tvári.

- Ak chcete zaregistrovať až štyri ďalšie body údajov o tvári (výrazy alebo uhly), opakujte krok č. 2.
- Ak pridáte množstvo údajov o tvári, zaregistrované tváre sa oveľa ľahšie rozpoznajú. Okrem snímky naklonenej hlavy pridajte aj snímku z mierneho profilu, snímku s usmiatou tvárou a snímky v interiéri aj exteriéri.



- Pri postupe podľa kroku č. 2 sa blesk nepoužije.
- Ak v kroku č. 3 nezaregistrujete narodeniny, ikona Batolatá ani Deti [📖38] sa v režime [AUTO] nezobrazí.

Pred prvým použitím

Základná príručka

Rozšírená príručka

1 Základné funkcie fotoaparátu

2 Automatický režim/hybridný automatický režim

3 Ďalšie režimy snímania

4 Režim P

5 Režimy Tv, Av, M a C

6 Režim prehrávania

7 Funkcie pripojenia Wi-Fi

8 Ponuka nastavení

9 Príslušenstvo

10 Dodatok

Register





- Uložené informácie o tvári môžete prepísať alebo pridať neskôr, pokiaľ ste nezaplnili všetkých päť priečinkov na informácie o tvári (144).

Snímanie

Ak dopredu zaregistrujete osobu, pri snímaní bude fotoaparát uprednostňovať danú osobu ako hlavný objekt a optimalizovať zaostrenie, jas a farby pre túto osobu.



- Ak fotoaparát namierite na objekt a fotoaparát zistí prítomnosť max. 3 zaregistrovaných ľudí, zobrazí ich mená.
- Začnite snímať.
- Zobrazené mená budú zaznamenané vo fotografiách. Mená (max. 5 osôb) sa vo fotografii zaznamenajú aj v prípade, ak fotoaparát zistí prítomnosť osôb, ale nezobrazí ich mená.



- Ak iné ako zaregistrované osoby majú podobné črty tváre ako zaregistrované osoby, fotoaparát ich môže mylne označiť za zaregistrované osoby.



- Fotoaparát nemusí správne zistiť prítomnosť zaregistrovaných osôb v prípade, ak sa zachytená snímka alebo motív značne odlišujú od zaregistrovaných údajov o tvári.
- Ak fotoaparát nedeteguje zaregistrovanú tvár alebo ju deteguje s ťažkosťami, zaregistrované údaje prepíšete novými informáciami o tvári. Ak údaje o tvári zaregistrujete priamo pred snímaním, fotoaparát ľahšie rozozná zaregistrované tváre.
- Ak fotoaparát mylne deteguje inú osobu a budete pokračovať v snímaní, počas prehrávania môžete upraviť alebo vymazať meno zaznamenané vo fotografii (111).
- Keďže tváre batoliat a detí sa počas ich rastu rýchlo menia, mali by ste pravidelne aktualizovať údaje o ich tvári (44).
- Aj keď v časti [Custom Display/Vlastné zobrazenie] (99) na karte [📷] zrušíte začiarknutie políčka [Shooting Info/Informácie o snímaní], aby sa mená nezobrazovali, naďalej sa budú zaznamenávať na fotografiách.
- Ak nechcete, aby sa mená zaznamenávali na fotografiách, vyberte na karte [📷] položku [Face ID Settings/Nastavenia identifikácie tváre], potom možnosť [Face ID/Identifikácia tváre] a napokon možnosť [Off/Vyp.].
- Mená zaznamenané vo fotografiách môžete skontrolovať na obrazovke prehrávania (obrazovka s jednoduchými informáciami) (105).
- V režime [📷] sa na obrazovke snímania nezobrazujú mená, ale zaznamenajú sa vo fotografiách.
- Mená zaznamenané pri sériovom snímaní (43, 87) sa zaznamenajú v rovnakej pozícii ako pri prvom zábere, hoci sa objekty pohnú.

Pred prvým použitím

Základná príručka

Rozšírená príručka

1 Základné funkcie fotoaparátu

2 Automatický režim/hybridný automatický režim

3 Ďalšie režimy snímania

4 Režim P

5 Režimy Tv, Av, M a C

6 Režim prehrávania

7 Funkcie pripojenia Wi-Fi

8 Ponuka nastavení

9 Príslušenstvo

10 Dodatok

Register



Kontrola a úprava uložených informácií

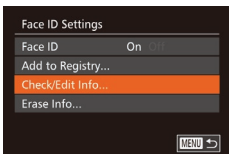

1 Prejdite na obrazovku [Check/Edit Info/Skontrolovať alebo upraviť informácie].

- Podľa kroku č. 1 v časti „Uloženie informácií na identifikáciu tváre“ (163) vyberte položku [Check/Edit Info/Skontrolovať alebo upraviť informácie] a stlačte tlačidlo [OK].

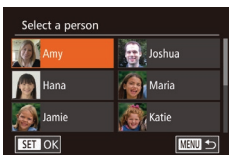

2 Vyberte osobu, ktorej informácie chcete skontrolovať alebo upraviť.

- Pomocou tlačidiel [▲][▼][◀][▶] alebo otáčaním ovládača [DIAL] vyberte osobu na kontrolu alebo úpravu a stlačte tlačidlo [OK].

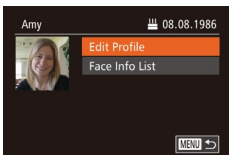

3 Podľa potreby skontrolujte alebo upravte informácie.

- Ak chcete skontrolovať meno alebo narodeniny, vyberte položku [Edit Profile/Upraviť profil] (pomocou tlačidiel [▲][▼] alebo otáčaním ovládača [DIAL]) a stlačte tlačidlo [OK]. Na zobrazenej obrazovke môžete upraviť mená alebo narodeniny podľa postupu uvedeného v kroku č. 3 časti „Uloženie informácií na identifikáciu tváre“ (163).

- Ak chcete skontrolovať informácie o tvári, vyberte položku [Face Info List/Zoznam informácií o tvári] (pomocou tlačidiel [▲][▼] alebo otáčaním ovládača [DIAL]) a stlačte tlačidlo [OK]. Na zobrazenej obrazovke stlačte tlačidlo [OK], pomocou tlačidiel [▲][▼][◀][▶] alebo otáčaním ovládača [DIAL] vyberte informácie o tvári, ktoré chcete vymazať, a stlačte tlačidlo [OK]. Po zobrazení hlásenia [Erase?/Vymazať?] vyberte položku [OK] (pomocou tlačidiel [◀][▶] alebo otáčaním ovládača [DIAL]) a stlačte tlačidlo [OK].



- Aj keď v položke [Edit Profile/Upraviť profil] zmeníte mená, mená zaznamenané v predtým zhotovených fotografiách zostanú rovnaké.



- Na úpravu zaregistrovaných mien môžete použiť softvér (163). Niektoré znaky zadané pomocou softvéru sa nemusia zobrazovať na displeji fotoaparátu, ale budú správne zaznamenané vo fotografiách.

Prepísanie a pridanie údajov o tvári

Existujúce údaje o tvári môžete prepísať novými. Údaje o tvári by ste mali pravidelne aktualizovať, hlavne pri batoliatách a deťoch, pretože sa počas ich rastu rýchlo menia.

Ak ste ešte nevyplnili všetkých 5 pozícií tváre, môžete tiež pridať údaje o tvári.

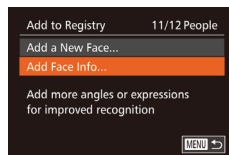

1 Prejdite na obrazovku [Add Face Info/Pridať informácie o tvári].

- Podľa kroku č. 1 v časti „Uloženie informácií na identifikáciu tváre“ (163) vyberte položku [Add Face Info/Pridať informácie o tvári] a stlačte tlačidlo [OK].

Pred prvým použitím

Základná príručka

Rozšírená príručka

1 Základné funkcie fotoaparátu

2 Automatický režim/hybridný automatický režim

3 Ďalšie režimy snímania

4 Režim P

5 Režimy Tv, Av, M a C

6 Režim prehrávania

7 Funkcie pripojenia Wi-Fi

8 Ponuka nastavení

9 Príslušenstvo

10 Dodatok

Register



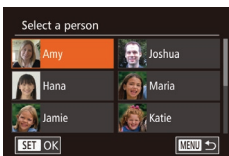

2 Vyberte meno osoby, ktorú chcete prepísať.

- Pomocou tlačidiel [▲][▼][◀][▶] alebo otáčaním ovládača [🔘] vyberte meno osoby, ktorej údaje o tvári chcete prepísať, a stlačte tlačidlo [🔘].
- Ak už sú uložené informácie o tvári piatich osôb, zobrazí sa hlásenie. Vyberte položku [OK] (pomocou tlačidiel [◀][▶] alebo otáčaním ovládača [🔘]) a stlačte tlačidlo [🔘].
- Ak je uložených menej ako päť položiek informácií o tvári, podľa kroku č. 4 pridajte informácie o tvári.



3 Vyberte údaje o tvári, ktoré chcete prepísať.

- Pomocou tlačidiel [▲][▼][◀][▶] alebo otáčaním ovládača [🔘] vyberte informácie o tvári, ktoré chcete prepísať, a stlačte tlačidlo [🔘].

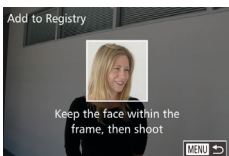

4 Zaregistrujte údaje o tvári.

- Podľa kroku č. 2 v časti „Uloženie informácií na identifikáciu tváre“ (📖44) zhotovte snímku a potom zaregistrujte údaje o novej tvári.
- Ak pridáte množstvo údajov o tvári, zaregistrované tváre sa oveľa ľahšie rozpoznajú. Okrem snímky naklonenej hlavy pridajte aj snímku z mierneho profilu, snímku s usmíatou tvárou a snímky v interiéri aj exteriéri.



- Ak je vyplnených všetkých 5 informačných pozícií, nie je možné pridať údaje o tvári. Podľa krokov vyššie prepíšte údaje o tvári.
- Podľa krokov vyššie môžete uložiť nové informácie o tvári v prípade, že je voľný aspoň jeden priečinok. Nemôžete však prepísať žiadne informácie o tvári. Namiesto prepísania údajov o tvári najprv vymažte nežiaduce existujúce údaje (📖47) a potom podľa potreby zaregistrujte údaje o novej tvári (📖44).

Vymazanie zaregistrovaných údajov

Môžete vymazať informácie (informácie o tvári, mená, narodeniny) uložené pomocou funkcie identifikácie tváre. Mená zaznamenané na predtým zhotovených snímkach sa však nevymažú.

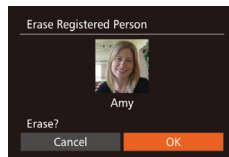
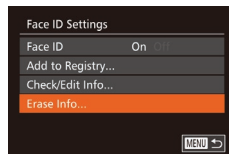

1 Prejdite na obrazovku [Erase Info/ Vymazať údaje].

- Postupujte podľa kroku č. 1 v časti „Uloženie informácií na identifikáciu tváre“ (📖44) a vyberte položku [Erase Info/Vymazať údaje].

2 Vyberte meno osoby, ktorej údaje chcete vymazať.

- Pomocou tlačidiel [▲][▼][◀][▶] alebo otáčaním ovládača [🔘] vyberte meno osoby, ktorú chcete vymazať, a stlačte tlačidlo [🔘].
- Po zobrazení hlásenia [Erase?/ Vymazať?] vyberte pomocou tlačidiel [◀][▶] alebo otáčaním ovládača [🔘] položku [OK] a stlačte tlačidlo [🔘].



- Ak vymažete informácie o uloženej osobe, nebudete môcť zobraziť jej meno (📖107), prepísať jej údaje (📖111) ani vyhľadávať snímky, na ktorých sa nachádza (📖108).



- Mená môžete vymazávať aj na obrazovke s informáciami o snímke (📖111).

Pred prvým použitím

Základná príručka

Rozšírená príručka

1 Základné funkcie fotoaparátu

2 Automatický režim/ hybridný automatický režim

3 Ďalšie režimy snímania

4 Režim P

5 Režimy Tv, Av, M a C

6 Režim prehrávania

7 Funkcie pripojenia Wi-Fi

8 Ponuka nastavení

9 Príslušenstvo

10 Dodatok

Register



Funkcie prispôsobenia snímok

Zmena pomeru strán

► Fotografie ► Videosekvencia

Pomer strán snímky (pomer šírky a výšky) môžete zmeniť nasledujúcim spôsobom.



- Stlačte tlačidlo [FUNC SET], v ponuke vyberte ikonu [3:2] a potom požadovanú možnosť [29].
- Po nastavení sa aktualizuje pomer strán displeja.
- Ak chcete obnoviť pôvodné nastavenie, zopakujte tento postup, ale vyberte možnosť [3:2].



16:9	Používa sa na zobrazovanie na širokouhlých televízoroch HD alebo podobných zobrazovacích zariadeniach.
3:2	Pôvodný pomer strán displeja fotoaparátu. Rovnaký pomer strán ako 35 mm film. Používa sa na tlač snímok veľkosti 130 x 180 mm alebo veľkosti pohľadnice.
4:3	Používa sa na zobrazovanie na televízoroch so štandardným rozlíšením alebo podobných zobrazovacích zariadeniach. Používa sa aj na tlač snímok veľkosti 90 x 130 mm alebo veľkosti A.
1:1	Pomer strán štvorca.
4:5	Pomer strán, ktorý sa bežne používa pre portréty.



- Ovládanie fotoaparátu môžete prispôsobiť tak, aby sa pomer strán menil otáčaním prstenca [1] ([197]).
- Nie je k dispozícii v režime [197].

Zmena rozlíšenia (veľkosti) snímok

► Fotografie ► Videosekvencia

Nasledujúcim spôsobom môžete vybrať niektorú z 4 úrovni rozlíšenia snímok. Informácie o počte záberov, ktoré sa pri jednotlivých nastaveniach rozlíšenia zmestia na pamäťovú kartu, nájdete v časti „Počet záberov na pamäťovú kartu“ ([195]).



- Stlačte tlačidlo [FUNC SET], v ponuke vyberte ikonu [L] a potom požadovanú možnosť [29].
- Zobrazí sa nakonfigurovaná možnosť.
- Ak chcete obnoviť pôvodné nastavenie, zopakujte tento postup, ale vyberte možnosť [L].



Pokyny na výber rozlíšenia na základe veľkosti papiera (pre snímky s pomerom strán 3 : 2)

L	A2 (420 x 594 mm)
M1	A3 – A5 (297 x 420 – 148 x 210 mm)
M2	90 x 130 mm, 130 x 180 mm, Pohľadnica
S	Na odosielanie e-mailom a podobné účely



- Nie je k dispozícii v režime [197].

Pred prvým použitím

Základná príručka

Rozšírená príručka

1 Základné funkcie fotoaparátu

2 Automatický režim/hybridný automatický režim

3 Ďalšie režimy snímania

4 Režim P

5 Režimy Tv, Av, M a C

6 Režim prehrávania

7 Funkcie pripojenia Wi-Fi

8 Ponuka nastavení

9 Príslušenstvo

10 Dodatok

Register



Oprava zelenkavých oblastí snímky spôsobených ortuťovými výbojkami

► Fotografie ► Videosekvencie

V režime [AUTO] môžu mať objekty alebo pozadie na večerných záberoch osvetlených ortuťovými výbojkami zelenkavý nádych. Tento zelenkavý nádych možno pri snímaní automaticky opraviť pomocou funkcie vyvážená bielej farby vo viacerých oblastiach.

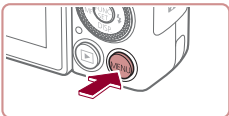

- Stlačte tlačidlo [MENU], na karte [📷] vyberte položku [Hg Lamp Corr./Korekcia pre ortuťové výbojky] a potom možnosť [On/Zap.] (📖30).
- Po nastavení sa zobrazí ikona [🌞].
- Ak chcete obnoviť pôvodné nastavenie, zopakujte tento postup, ale vyberte možnosť [Off/Vyp.].

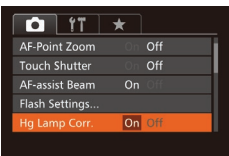

- Po dokončení snímania pod ortuťovými výbojkami by ste mali položku [Hg Lamp Corr./Korekcia pre ortuťové výbojky] znova nastaviť na hodnotu [Off/Vyp.]. V opačnom prípade sa môžu omylom opraviť aj zelené odtiene, ktoré nespôsobujú ortuťové výbojky.



- Najprv skúste zhotoviť niekoľko skúšobných záberov, aby ste sa uistili, že dosiahnete požadované výsledky.
- Pri sériovom snímaní (📖43) sa nastaví hodnota [Off/Vyp.] a nemožno ju zmeniť.

Zmena kvality snímok videosekvencií

► Fotografie ► Videosekvencie

K dispozícii sú 4 nastavenia kvality snímok. Informácie o maximálnej dĺžke videosekvencií, ktoré sa pri jednotlivých úrovniach kvality snímok zmestia na pamäťovú kartu, nájdete v časti „Čas záznamu na jednu pamäťovú kartu“ (📖196).



- Stlačte tlačidlo [FUNCTION SET], v ponuke vyberte ikonu [Full HD 60P] a potom požadovanú možnosť (📖29).
- Zobrazí sa nakonfigurovaná možnosť.
- Ak chcete obnoviť pôvodné nastavenie, zopakujte tento postup, ale vyberte možnosť [Full HD 60P].

Kvalita snímok	Rozlíšenie	Snímková frekvencia	Podrobnosti
Full HD 60P	1920 x 1080	60 fps/sním./s	Pri snímaní s rozlíšením Full HD umožňuje kvalita [Full HD 60P] zhotovovať videosekvencie s plynulejším pohybom
Full HD 30P	1920 x 1080	30 fps/sním./s	
HD 30P	1280 x 720	30 fps/sním./s	Na snímanie s rozlíšením HD
VGA 30P	640 x 480	30 fps/sním./s	Na snímanie so štandardným rozlíšením



- Čierne pásy (zobrazené na hornom a dolnom okraji displeja v režimoch [Full HD 60P], [Full HD 30P] a [HD 30P]) a na ľavom a pravom okraji displeja v režime [VGA 30P]) označujú oblasti snímky, ktoré sa nezaznamenávajú.

Pred prvým použitím

Základná príručka

Rozšírená príručka

1 Základné funkcie fotoaparátu

2 Automatický režim/hybridný automatický režim

3 Ďalšie režimy snímania

4 Režim P

5 Režimy Tv, Av, M a C

6 Režim prehrávania

7 Funkcie pripojenia Wi-Fi

8 Ponuka nastavení

9 Príslušenstvo

10 Dodatok

Register



Užitočné funkcie snímania

Používanie elektronického ukazovateľa roviny s dvoma osami

► Fotografie ► Videosekvencie

Elektronický ukazovateľ roviny možno zobraziť ako pomôcku, či je fotoaparát v rovine spredu dozadu a zľava doprava.



1 Zobrazte elektronický ukazovateľ roviny.

- Niekoľkonásobným stlačením tlačidla [▼] zobrazte elektronický ukazovateľ roviny.

2 Vyrovnajte fotoaparát.

- (1) označuje orientáciu spredu dozadu a (2) orientáciu zľava doprava.
- Ak je fotoaparát naklonený, posúvajte ním, kým sa červená čiara nezmení na zelenú.



(1) (2)



- Ak sa v kroku č. 1 nezobrazí elektronický ukazovateľ roviny, stlačte tlačidlo [MENU] a na karte [CAMERA] vyberte položku [Custom Display/Vlastné zobrazenie]. Pridaním znaku [✓] na ikonu [LV] alebo [RV] vyberte elektronický ukazovateľ roviny.
- Elektronický ukazovateľ roviny sa nezobrazuje počas zaznamenávania videosekvencií.
- Ak fotoaparát podržíte zvislo, otočenie elektronického ukazovateľa roviny sa automaticky aktualizuje, aby zodpovedalo otočeniu fotoaparátu.
- Ak sa zdá, že elektronický ukazovateľ roviny nie je účinný pri vyrovnávaní fotoaparátu, nakalibrujte ho (155).
- Nie je k dispozícii v režime [A/S].

Zväčšenie zaostrenej oblasti

► Fotografie ► Videosekvencie

Zaostrenie môžete skontrolovať stlačením tlačidla spúšte do polovice, čím zväčšíte časť zaostrenej snímky v ráme AF.

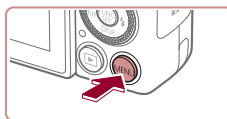

1 Nakonfigurujte nastavenie.

- Stlačte tlačidlo [MENU], na karte [CAMERA] vyberte položku [AF-Point Zoom/ Bodové priblíženie AF] a potom možnosť [On/Zap.] (130).

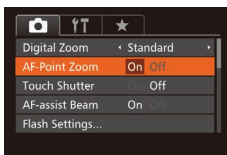

2 Skontrolujte zaostrenie.

- Stlačte tlačidlo spúšte do polovice. Priblíži sa tvár rozpoznaná ako hlavný objekt.
- Ak chcete obnoviť pôvodné nastavenie, v kroku č. 1 vyberte možnosť [Off/Vyp.].



- Po stlačení tlačidla spúšte do polovice sa v nasledujúcich prípadoch zaostrená oblasť nepriblíži.
 - Ak sa nezistí tvár, ak je osoba príliš blízko pri fotoaparáte a jej tvár je príliš veľká pre displej alebo ak fotoaparát zistí pohyb objektu.
 - Pri používaní digitálneho zoomu (40).
 - Pri používaní televízora namiesto displeja (161).
- Nie je k dispozícii v režime [A/S].

Pred prvým použitím

Základná príručka

Rozšírená príručka

1 Základné funkcie fotoaparátu

2 Automatický režim/hybridný automatický režim

3 Ďalšie režimy snímania

4 Režim P

5 Režimy Tv, Av, M a C

6 Režim prehrávania

7 Funkcie pripojenia Wi-Fi

8 Ponuka nastavení

9 Príslušenstvo

10 Dodatok

Register



Kontrola zatvorených očí

► Fotografie ► Videosekvencia

Keď fotoaparát zistí, že snímané osoby môžu mať zatvorené oči, zobrazí sa ikona [👁].

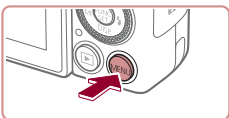

1 Nakonfigurujte nastavenia.

- Stlačte tlačidlo [MENU], na karte [📷] vyberte položku [Blink Detection/Detekcia žmurknutia] a potom možnosť [On/Zap.] (📖30).

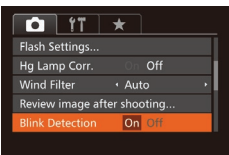

2 Začnite snímať.

- Keď fotoaparát rozpozná osobu so zatvorenými očami, začne blikať ikona [👁].
- Ak chcete obnoviť pôvodné nastavenie, v kroku č. 1 vyberte možnosť [Off/Vyp.]



- Ak ste v režime [📷] nastavili viacero záberov, táto funkcia je k dispozícii iba pri poslednom zábere.
- Ak v časti [Display Time/Čas zobrazenia] vyberiete možnosť [2 sec./2 s], [4 sec./4 s], [8 sec./8 s] alebo [Hold/Podržat] (📖53), okolo osôb so zatvorenými očami sa zobrazí rám.
- Táto funkcia nie je dostupná počas sériového snímania v režime [📷] (📖39).
- Táto funkcia nie je dostupná v režime sériového snímania (📖43, 📖87).

Prispôsobenie ovládania fotoaparátu

Funkcie snímania na karte [📷] obrazovky s ponukou môžete prispôbiť nasledujúcim spôsobom.

Pokyny týkajúce sa funkcií ponuky nájdete v časti „Používanie obrazovky s ponukou“ (📖30).

Vypnutie pomocného reflektora AF

► Fotografie ► Videosekvencia

Môžete vypnúť výbojku, ktorá sa pri slabom osvetlení bežne rozsvieti, aby vám po stlačení tlačidla spúšte do polovice pomohla zaostriť.

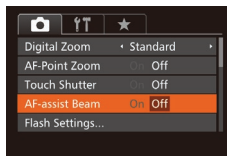

- Stlačte tlačidlo [MENU], na karte [📷] vyberte položku [AF-assist Beam/Pomocný reflektor AF] a potom možnosť [Off/Vyp.] (📖30).
- Ak chcete obnoviť pôvodné nastavenie, zopakujte tento postup, ale vyberte možnosť [On/Zap.]

Vypnutie výbojky redukcie červených očí

► Fotografie ► Videosekvencia

Môžete vypnúť výbojku redukcie červených očí, ktorá sa rozsvieti na redukciu efektu červených očí, keď sa pri slabom osvetlení sníma pomocou blesku.

1 Prejdite na obrazovku [Flash Settings/Nastavenia blesku].

- Stlačte tlačidlo [MENU], na karte [📷] vyberte položku [Flash Settings/Nastavenia blesku] a stlačte tlačidlo [📖] (📖30).

2 Nakonfigurujte nastavenie.

- Vyberte položku [Red-Eye Lamp/Výbojka redukcie červených očí] a potom možnosť [Off/Vyp.] (📖30).
- Ak chcete obnoviť pôvodné nastavenie, zopakujte tento postup, ale vyberte možnosť [On/Zap.]

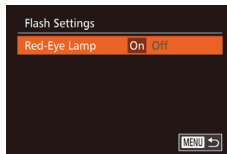

Pred prvým použitím

Základná príručka

Rozšírená príručka

1 Základné funkcie fotoaparátu

2 Automatický režim/hybridný automatický režim

3 Ďalšie režimy snímania

4 Režim P

5 Režimy Tv, Av, M a C

6 Režim prehrávania

7 Funkcie pripojenia Wi-Fi

8 Ponuka nastavení

9 Príslušenstvo

10 Dodatok

Register



Zmena štýlu zobrazenia snímky po jej zhotovení

► Fotografie ► Videosekvencia

Môžete zmeniť, ako dlho sa budú zobrazovať snímky a aké informácie sa zobrazia ihneď po snímaní.

Zmena času zobrazenia snímky po jej zhotovení

1 Prejdite na obrazovku [Review image after shooting/Kontrola snímky po snímaní].

- Stlačte tlačidlo [MENU], na karte [📷] vyberte položku [Review image after shooting/Kontrola snímky po snímaní] a stlačte tlačidlo [📷] (📖30).

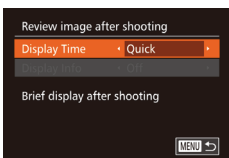

2 Nakonfigurujte nastavenia.

- Pomocou tlačidiel [▲][▼] alebo otáčaním ovládača [📷] vyberte položku [Display Time/Čas zobrazenia]. Pomocou tlačidiel [◀][▶] vyberte požadovanú možnosť.
- Ak chcete obnoviť pôvodné nastavenie, zopakujte tento postup, ale vyberte možnosť [Quick/Rýchlo].

Quick/Rýchlo	Snímky sa budú zobrazovať dovtedy, kým nebudete môcť snímať znova.
2 sec., 4 sec., 8 sec./2 s, 4 s, 8 s	Snímky sa budú zobrazovať zadaný čas. Aj počas zobrazenia záberu môžete opätovným stlačením tlačidla spustiť do polovice zhotoviť ďalší záber.
Hold/Podržať	Snímky sa budú zobrazovať, kým nestlačíte tlačidlo spúšte do polovice.
Off/Vyp.	Snímky sa po zhotovení nebudú zobrazovať.

Zmena obrazovky zobrazenej po snímaní

Podľa nasledujúceho postupu môžete zmeniť spôsob, akým sa budú snímky zobrazovať po zhotovení.

1 Nastavte položku [Display Time/Čas zobrazenia] na hodnotu [2 sec./2 s], [4 sec./4 s], [8 sec./8 s] alebo [Hold/ Podržať] (📖53).

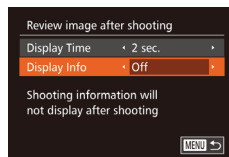

2 Nakonfigurujte nastavenia.

- Pomocou tlačidiel [▲][▼] alebo otáčaním ovládača [📷] vyberte položku [Display Info/Zobrazíť informácie]. Pomocou tlačidiel [◀][▶] vyberte požadovanú možnosť.
- Ak chcete obnoviť pôvodné nastavenie, zopakujte tento postup, ale vyberte možnosť [Off/Vyp.].

Off/Vyp.	Zobrazí sa len snímka.
Detailed/Podrobné	Zobrazia sa podrobné informácie o snímaní (📖180).



- Ak je položka [Display Time/Čas zobrazenia] (📖53) nastavená na hodnotu [Off/Vyp.] alebo [Quick/Rýchlo], položka [Display Info/Zobrazíť informácie] sa nastaví na hodnotu [Off/Vyp.] a nemožno ju zmeniť.
- Stláčaním tlačidla [▼] počas zobrazenia snímky ihneď po zhotovení môžete prepínať medzi informáciami na displeji. Nastavenia položky [Display Info/Zobrazíť informácie] sa nezmenia. Snímky môžete aj vymazať, a to stlačením tlačidla [🗑️].

Pred prvým použitím

Základná príručka

Rozšírená príručka

1 Základné funkcie fotoaparátu

2 Automatický režim/hybridný automatický režim

3 Ďalšie režimy snímania

4 Režim P

5 Režimy Tv, Av, M a C

6 Režim prehrávania

7 Funkcie pripojenia Wi-Fi

8 Ponuka nastavení

9 Príslušenstvo

10 Dodatok

Register



3

Ďalšie režimy snímania

Efektívnejšie snímanie rôznych motívov a zhotovovanie záberov zdokonalených pomocou jedinečných obrazových efektov alebo zachytených použitím špeciálnych funkcií



Vychutnávanie si rôznych snímok z každého záberu (režim Kreatívny záber)

► Fotografie ► Videosekvencie

Fotoaparát rozpozná objekt a podmienky pri snímaní, pričom automaticky použije špeciálne efekty a znova skomponuje záber, aby sa objekt zvýraznil. Pri každom zábere sa zaznamená šesť fotografií. Pomocou nastavení určených fotoaparátom môžete zachytiť viacero fotografií s efektmi.

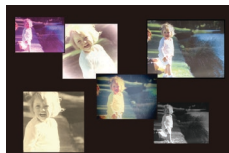
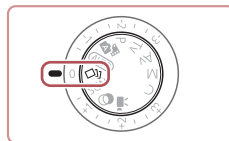

1 Prejdite do režimu [Creative Shooting Mode].

- Otočný volič režimov nastavte do polohy [Creative Shooting Mode].

2 Začnite snímať.

- Stlačte tlačidlo spúšte úplne nadol. Počas snímania trikrát zaznie zvuk uzávierky.
- Postupne sa zobrazí šesť snímok a potom sa približne na dve sekundy zobrazia všetky naraz.
- Ak chcete, aby sa snímky zobrazovali, až kým nestlačíte tlačidlo spúšte do polovice, stlačte tlačidlo [Creative Shooting Mode]. Ak chcete v tomto stave zobrazovať snímky na celú obrazovku, pomocou tlačidiel [Up] [Down] [Left] [Right] alebo otáčaním ovládača [Creative Shooting Mode] vyberte príslušnú snímku a stlačte tlačidlo [Creative Shooting Mode].
- Ak sa chcete vrátiť k pôvodnému zobrazovaniu, stlačte tlačidlo [MENU].

Pred prvým použitím

Základná príručka

Rozšírená príručka

- 1 Základné funkcie fotoaparátu
- 2 Automatický režim/hybridný automatický režim
- 3 Ďalšie režimy snímania
- 4 Režim P
- 5 Režimy Tv, Av, M a C
- 6 Režim prehrávania
- 7 Funkcie pripojenia Wi-Fi
- 8 Ponuka nastavení
- 9 Príslušenstvo
- 10 Dodatok

Register





- Pri používaní blesku bude snímanie určitý čas trvať, držte však fotoaparát pevne, až kým trikrát nezaznie zvuk uzávierky.
- Šesť snímok z každého záberu sa považuje za jednu skupinu (110).
- Súčasné zobrazenie šiestich snímok uvedené v kroku č. 2 je k dispozícii iba ihneď po zhotovení snímky.

Výber efektov

► Fotografie ► Videosekvencia

Môžete vybrať efekty pre snímky zhotovené v režime [SCN].



- Po výbere režimu [SCN] otáčaním prstenca [L] vyberte efekt.

	Všetky efekty.
	Snímky sa podobajú na staré fotografie.
	Vytvoria sa jednofarebné snímky.
	Výrazné snímky s charakteristickým vzhľadom.
	Snímky s tlmenými farbami a prirodzeným vzhľadom.

Špeciálne motívy

Vyberte režim zodpovedajúci snímanému motívu a fotoaparát automaticky nakonfiguruje nastavenia pre optimálne zábery.



1 Prejdite do režimu [SCN].

- Otočný volič režimov nastavte do polohy [SCN].



2 Vyberte režim snímania.

- Stlačte tlačidlo [OK], v ponuke vyberte možnosť [SCN] a potom požadovaný režim snímania (129).

3 Začnite snímať.



Zhotovovanie portrétov (režim Portrét)

► Fotografie ► Videosekvencia

- Zhotovujte zábery ľudí so zjemňujúcim efektom.



Snímanie večerných motívov bez používania statívu (režim Nočné motívy snímané z ruky)

► Fotografie ► Videosekvencia

- Nádherné zábery nočných motívov alebo portrétov s večernou scenériou v pozadí bez nutnosti pevného uchopenia fotoaparátu (ako keby ste používali statív).
- Jedna snímka sa vytvorí kombináciou záberov zhotovených v sérii, čím sa obmedzí chvenie fotoaparátu a šum na snímke.

Pred prvým použitím

Základná príručka

Rozšírená príručka

1 Základné funkcie fotoaparátu

2 Automatický režim/hybridný automatický režim

3 Ďalšie režimy snímania

4 Režim P

5 Režimy Tv, Av, M a C

6 Režim prehrávania

7 Funkcie pripojenia Wi-Fi

8 Ponuka nastavení

9 Príslušenstvo

10 Dodatok

Register





Zhotovovanie záberov pod vodou (režim Pod vodou)

► Fotografie ► Videosekvencie

- Pomocou voliteľného vodotesného puzdra (160) môžete zhotovovať zábery morského života a scén pod vodnou hladinou v prirodzených farbách.
- Tento režim umožňuje opraviť vyváženie bielej farby a dosiahnuť rovnaký účinok ako pri použití komerčne dostupného filtra na kompenzáciu farieb (157).



Zhotovovanie záberov so zasneženým pozadím (režim Sneh)

► Fotografie ► Videosekvencie

- Jasné zábery ľudí v prirodzených farbách oproti zasneženému pozadiu.









Snímanie ohňostroja (režim Ohňostroj)



► Fotografie ► Videosekvencie

- Zábery ohňostroja v živých farbách.



- V porovnaní s inými režimami sa objekty v režime  zobrazujú väčšie.
- V režimoch  a  sa snímky môžu javiť zrnité, pretože sa vzhľadom na podmienky pri snímaní zvýši nastavenie citlivosti ISO (175).
- Keďže v režime  bude fotoaparát snímať sériovo, počas snímania ho pevne držte.
- V režime  môže nadmerné rozmazanie pohybujúcich sa objektov alebo určité podmienky pri snímaní zabrániť tomu, aby ste dosiahli požadované výsledky.
- V režime  pripevnite fotoaparát k statívu alebo ho inak stabilizujte, aby ste zabránili chveniu fotoaparátu. Pri používaní statívu alebo iných opatrení na zaistenie fotoaparátu by ste navyše mali položku [IS Mode/Režim stabilizácie obrazu] nastaviť na hodnotu [Off/Vyp.] (191).



- Ak na snímanie večerných motívov používate statív, snímaním v režime  namiesto režimu  dosiahnete lepšie výsledky (134).
- V režime  sa síce pri stlačení tlačidla spúšte do polovice nezobrazia žiadne rámčeky, no aj tak sa určí optimálne zaostrenie.

Pred prvým použitím

Základná príručka

Rozšírená príručka

1 Základné funkcie fotoaparátu

2 Automatický režim/hybridný automatický režim

3 Ďalšie režimy snímania

4 Režim P

5 Režimy Tv, Av, M a C

6 Režim prehrávania

7 Funkcie pripojenia Wi-Fi

8 Ponuka nastavení

9 Príslušenstvo

10 Dodatok

Register



Používanie funkcií na snímky pod vodou

Snímanie pod vodnou hladinou s nastavením rozsahu zaostrenia

► Fotografie ► Videosekvencie

Ak je snímanie v režime [📷] (📖55) s nastavením rozsahu zaostrenia na hodnotu [A] ťažké, optimálne zábery pod vodnou hladinou môžete dosiahnuť použitím rozsahu zaostrenia určeného na snímanie pod vodnou hladinou.

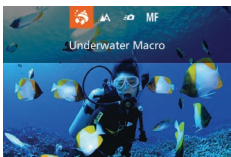

1 Nakonfigurujte nastavenie.

- Podľa krokov č. 1 až 2 v časti „Špeciálne motívy“ (📖55) vyberte možnosť [📷].
- Stlačte tlačidlo [◀], vyberte požadovaný rozsah zaostrenia (pomocou tlačidiel [◀][▶] alebo otáčaním ovládača [🌀]) a stlačte tlačidlo [⊞].

2 Začnite snímať.

Rozsah zaostrenia	Popis
Underwater Macro/ Makrosnímky pod vodnou hladinou	Zhotovujte zábery morského života zblízka pomocou digitálneho zoomu na ešte detailnejšie snímky.
Quick/Rýchlo	Nezmeškajte neočakávané príležitosti na dobrý záber pod vodou pri snímaní objektov v strednej vzdialenosti. Toto nastavenie je vhodné najmä pre pohybujúce sa objekty.
MF Manual Focus/ Manuálne zaostrovanie	Zaostrujte na objekty manuálne (📖81).

Podrobné informácie o jednotlivých rozsahoch zaostrenia nájdete v časti „Rozsah pri snímaní“ (📖196).



- V režime [📷] je optický zoom nastavený na maximálnu širokouhlú polohu.
- V prípade použitia digitálneho zoomu v režime [📷] môžu byť snímky pri niektorých nastaveniach rozlíšenia (📖49) zrnité.
- V režime [📷] fotoaparát nemusí zaostriť na blízke objekty. V takomto prípade skúste nastaviť rozsah zaostrenia na možnosť [A].



- Toto nastavenie môžete tiež nakonfigurovať stlačením tlačidla [◀], dotknutím sa požadovaného rozsahu zaostrenia a opätovným dotknutím sa tejto položky.

Korekcia vyváženia bielej farby

► Fotografie ► Videosekvencie

Vyváženie bielej farby možno manuálne opraviť v režime [📷] (📖55). Táto úprava môže mať rovnaký účinok ako použitie komerčne dostupného filtra na kompenzáciu farieb.

1 Vyberte možnosť [📷].

- Podľa krokov č. 1 až 2 v časti „Špeciálne motívy“ (📖55) vyberte možnosť [📷].

2 Vyberte vyváženie bielej farby.

- Stlačte tlačidlo [⊞] a v ponuke vyberte možnosť [WB].

3 Upravte nastavenie.

- Otáčaním prstenca [🌀] nastavte úroveň korekcie farieb B a A a stlačte tlačidlo [⊞].
- Po nastavení sa zobrazí ikona [WB].



Pred prvým použitím

Základná príručka

Rozšírená príručka

1 Základné funkcie fotoaparátu

2 Automatický režim/hybridný automatický režim

3 Ďalšie režimy snímania

4 Režim P

5 Režimy Tv, Av, M a C

6 Režim prehrávania

7 Funkcie pripojenia Wi-Fi

8 Ponuka nastavení

9 Príslušenstvo

10 Dodatok

Register





- Vo fotoaparáte sa úrovne korekcie vyváženia bielej farby zachovávajú, aj keď v kroku č. 2 prepnete na inú možnosť vyváženia bielej farby. Ak však zaznamenáte údaje na vlastné vyváženie bielej farby, úrovne korekcie sa nastavujú znova.



- Písmeno B predstavuje modrú a písmeno A jantárovú farbu.
- Vyváženie bielej farby možno opraviť aj manuálne, a to zaznamenaním údajov na vlastné vyváženie bielej farby (📖79), skôr ako budete postupovať podľa predchádzajúcich krokov.

Obrazové efekty (kreatívne filtre)

Pridávajúce rôzne efekty na zhotovované snímky.



1 Prejdite do režimu [📷].

- Otočný volič režimov nastavte do polohy [📷].

2 Vyberte režim snímania.

- Stlačte tlačidlo [📷], v ponuke vyberte možnosť [HDR] a potom požadovaný režim snímania (📖29).

3 Začnite snímať.

📷 Snímanie v živých farbách (režim Veľmi živé)

▶ Fotografie ▶ Videosekvencie

- Snímky v sýtych a živých farbách.

📷 Zábery s efektom plagátu (režim Efekt plagátu)

▶ Fotografie ▶ Videosekvencie

- Snímky, ktoré sa podobajú na starý plagát alebo ilustráciu.



- V režimoch [📷] a [📷] najprv skúste zhotoviť niekoľko skúšobných záberov, aby ste sa uistili, že dosiahnete požadované výsledky.

Pred prvým použitím

Základná príručka

Rozšírená príručka

1 Základné funkcie fotoaparátu

2 Automatický režim/hybridný automatický režim

3 Ďalšie režimy snímania

4 Režim P

5 Režimy Tv, Av, M a C

6 Režim prehrávania

7 Funkcie pripojenia Wi-Fi

8 Ponuka nastavení

9 Príslušenstvo

10 Dodatok

Register



Snímanie motívov s vysokým kontrastom (vysokodynamický rozsah)

► Fotografie ► Videosekvencia

Pri každom zábere sa zaznamenajú tri po sebe idúce snímky s rôznymi úrovňami jasu, potom fotoaparát skombinuje oblasti snímky s optimálnym jasom a vytvorí jednu snímku. Tento režim umožňuje obmedziť vyblednuté preexponované časti a stratu detailov v zatienených oblastiach, k čomu zvyčajne dochádza na záberoch s vysokým kontrastom.

1 Vyberte možnosť [HDR].

- Podľa krokov č. 1 až 2 v časti „Obrazové efekty (kreatívne filtre)“ (📖58) vyberte možnosť [HDR].



2 Začnite snímať.

- Pri snímaní fotoaparát pevne držte. Po stlačení tlačidla spúšte úplne nadol fotoaparát skombinuje tri snímky.



- Nadmerné rozmazanie pohybujúcich sa objektov alebo určité podmienky pri snímaní môžu zabrániť tomu, aby ste dosiahli požadované výsledky.



- Ak snímaniu prekáža nadmerné chvenie fotoaparátu, pripevnite fotoaparát k statívu alebo ho inak stabilizujte. Pri používaní statívu alebo iných opatrení na zaistenie fotoaparátu by ste navyše mali položku [IS Mode/Režim stabilizácie obrazu] nastaviť na hodnotu [Off/Vyp.] (📖91).
- Akýkoľvek pohyb objektu spôsobí rozmazanie snímok.
- Keďže fotoaparát spracúva a kombinuje snímky, ďalšiu snímku budete môcť zhotoviť až po určitom čase.
- Ak tlačidlo spúšte stlačíte do polovice v jasnom prostredí, môže sa zobrazíť ikona [ND]. Táto ikona signalizuje, že fotoaparát automaticky optimalizuje jas snímok.

Pridávanie umeleckých efektov



- Podľa krokov č. 1 až 2 v časti „Obrazové efekty (kreatívne filtre)“ (📖58) vyberte možnosť [HDR].
- Otáčaním prstenca (🔍) vyberte požadovaný efekt.
- Zobrazí sa ukážka znázorňujúca snímku po použití efektu.

Natural/Prirodzený	Snímky sú prirodzené a organické.
Art Standard/ Umelecký štandardný	Snímky pripomínajú maľby s tmeľným kontrastom.
Art Vivid/Umelecký živý	Snímky pripomínajú živé ilustrácie.
Art Bold/ Umelecký výrazný	Snímky pripomínajú olejomalby s výraznými obrysami.
Art Embossed/ Umelecký vyrytý	Snímky pripomínajú staré fotografie s výraznými obrysami a tmavým tónom.

Snímanie použitím vyblednutých farieb (nostalgické snímky)

► Fotografie ► Videosekvencia

Tento efekt spôsobí, že farby budú vyzerat' vyblednuté a snímky odfarbené ako v prípade starých fotografií. Vyberte jednu z piatich úrovni efektu.

1 Vyberte možnosť [🌫].

- Podľa krokov č. 1 až 2 v časti „Obrazové efekty (kreatívne filtre)“ (📖58) vyberte možnosť [🌫].

2 Vyberte úroveň efektu.

- Otáčaním prstenca (🔍) vyberte úroveň efektu.
- Zobrazí sa ukážka znázorňujúca snímku po použití efektu.



Pred prvým použitím

Základná príručka

Rozšírená príručka

1 Základné funkcie fotoaparátu

2 Automatický režim/hybridný automatický režim

3 Ďalšie režimy snímania

4 Režim P

5 Režimy Tv, Av, M a C

6 Režim prehrávania

7 Funkcie pripojenia Wi-Fi

8 Ponuka nastavení

9 Príslušenstvo

10 Dodatok

Register



3 Začnite snímať.



- Najprv skúste zhotoviť niekoľko skúšobných záberov, aby ste sa uistili, že dosiahnete požadované výsledky.



- Na obrazovke snímania budú farby vyzerat' vyblednuté, efekt zostarnutia snímky sa však nezobrazí. Ak chcete tento efekt zobrazit', pozrite si snímku v režime prehrávania (📖103).
- Efekt zostarnutia snímky sa nezobrazí vo videosekvenciách.

Snímanie pomocou efektu objektívov fish-eye (efekt rybieho oka)

► Fotografie ► Videosekvencie

Snímajte s deformujúcim efektom objektívov fish-eye.

1 Vyberte možnosť [📷].

- Podľa krokov č. 1 až 2 v časti „Obrazové efekty (kreatívne filtre)“ (📖58) vyberte možnosť [📷].



2 Vyberte úroveň efektu.

- Otáčaním prstenca [🔍] vyberte úroveň efektu.
- Zobrazí sa ukážka znázorňujúca snímku po použití efektu.

3 Začnite snímať.



- Najprv skúste zhotoviť niekoľko skúšobných záberov, aby ste sa uistili, že dosiahnete požadované výsledky.

Zábery podobajúce sa na miniatúrne modely (efekt miniatúry)

► Fotografie ► Videosekvencie

Rozmazaním oblastí snímky nad a pod vybratou časťou sa vytvorí efekt miniatúrneho modelu.

Ak pred zaznamenaním videosekvencie vyberiete rýchlosť prehrávania, môžete tiež vytvoriť videosekvencie, ktoré vyzerajú ako zábery miniatúrnych modelov. Ľudia a objekty v zábere sa počas prehrávania budú rýchlo pohybovať. Zvuk sa nezaznamená.

1 Vyberte možnosť [📷].

- Podľa krokov č. 1 až 2 v časti „Obrazové efekty (kreatívne filtre)“ (📖58) vyberte možnosť [📷].
- Zobrazí sa biely rám označujúci oblasť snímky, ktorá sa nerozmaže.

2 Vyberte oblasť, na ktorú chcete zaostrovať.

- Stlačte tlačidlo [▼].
- Posúvaním páčky zoomu zmeníte veľkosť rámu a otáčaním ovládača [🔍] ho presuniete.

3 Pri videosekvenciách vyberte rýchlosť prehrávania videosekvencie.

- Otáčaním prstenca [🔍] vyberte požadovanú rýchlosť.

4 Vráťte sa na obrazovku snímania a zhotovte snímku.

- Stlačením tlačidla [🔍] sa vráťte na obrazovku snímania a zhotovte snímku.



Pred prvým použitím

Základná príručka

Rozšírená príručka

1 Základné funkcie fotoaparátu

2 Automatický režim/hybridný automatický režim

3 Ďalšie režimy snímania

4 Režim P

5 Režimy Tv, Av, M a C

6 Režim prehrávania

7 Funkcie pripojenia Wi-Fi

8 Ponuka nastavení

9 Príslušenstvo

10 Dodatok

Register



Rýchlosť a odhadovaný čas prehrávania (pre minútové videoklipy)

Rýchlosť	Čas prehrávania
5x	Približne 12 s
10x	Približne 6 s
20x	Približne 3 s



- Počas snímania videosekvencií nie je k dispozícii priblíženie. Zoom nastavte ešte pred snímaním.
- Najprv skúste zhotoviť niekoľko skúšobných záberov, aby ste sa uistili, že dosiahnete požadované výsledky.



- Ak chcete prepnúť otočenie rámu na vertikálne, v kroku č. 2 stlačte tlačidlá [◀][▶]. Pomocou tlačidiel [▲][▼] obnovíte vodorovné otočenie rámu.
- Ak chcete premiestniť rám otočený vodorovne, stlačte tlačidlá [▲][▼]. Ak chcete premiestniť rám otočený zvislo, stlačte tlačidlá [◀][▶].
- Ak fotoaparát podržíte zvislo, zmeníte otočenie rámu.
- Pri pomere strán [4:3] sa kvalita videosekvencií nastaví na hodnotu [EVC] a pri pomere strán [16:9] na hodnotu [E+HD] ([49]). Tieto nastavenia kvality nemožno zmeniť.



- Rám môžete presúvať aj dotykom alebo potiahnutím prsta po obrazovke.

Snímanie použitím efektu hračkárskeho fotoaparátu (efekt hračkárskeho fotoaparátu)

► Fotografie ► Videosekvencie

Tento efekt spôsobí, že sa snímky budú podobáť na snímky z hračkárskeho fotoaparátu. Rohy snímky budú tmavšie a rozmazané (víneta) a zmení sa aj celková farba.

1 Vyberte možnosť [📷].

- Podľa krokov č. 1 až 2 v časti „Obrazové efekty (kreatívne filtre)“ ([58]) vyberte možnosť [📷].



2 Vyberte farebný odtieň.

- Otáčaním prstenca [🔘] vyberte požadovaný farebný odtieň.
- Zobrazí sa ukážka znázorňujúca snímku po použití efektu.

3 Začnite snímať.

Standard/ Štandardný	Snímky sa podobajú na snímky z hračkárskeho fotoaparátu.
Warm/Teplý	Snímky majú teplejší odtieň než pri použití možnosti [Standard/Štandardný].
Cool/Studený	Snímky majú studenší odtieň než pri použití možnosti [Standard/Štandardný].



- Najprv skúste zhotoviť niekoľko skúšobných záberov, aby ste sa uistili, že dosiahnete požadované výsledky.

Pred prvým použitím

Základná príručka

Rozšírená príručka

1 Základné funkcie fotoaparátu

2 Automatický režim/hybridný automatický režim

3 Ďalšie režimy snímania

4 Režim P

5 Režimy Tv, Av, M a C

6 Režim prehrávania

7 Funkcie pripojenia Wi-Fi

8 Ponuka nastavení

9 Príslušenstvo

10 Dodatok

Register



Vyniknutie objektov (rozostrenie pozadia)

► Fotografie ► Videosekvencie

Objekty môžete snímať tak, aby boli oproti pozadiu zvýraznené. Zaznamenajú sa dve snímky idúce po sebe s nastaveniami optimalizovanými pre rozostrenie pozadia. Pozadie sa rozostří prostredníctvom efektov objektívu a pomocou spracovania obrazu objektu a motívu.

1 Vyberte možnosť [A].

- Podľa krokov č. 1 až 2 v časti „Obrazové efekty (kreatívne filtre)“ (📖58) vyberte možnosť [A].



2 Začnite snímať.

- Pri snímaní fotoaparát pevne držte. Po stlačení tlačidla spúšte úplne nadol sa zhotovia dva zábery v sérii.
- Ak bliká ikona [A], znamená to, že snímky sa nepodarilo spracovať.



- Nadmerné rozmazanie pohybujúcich sa objektov alebo určité podmienky pri snímaní môžu zabrániť tomu, aby ste dosiahli požadované výsledky.



- Najlepšie výsledky pri použití tohto efektu dosiahnete, keď snímate objekt zblízka a medzi objektom a pozadím je dostatočná vzdialenosť.
- Po ukončení snímania budete možno môcť ďalšiu snímku zhotoviť až po určitom čase.
- Ak chcete nastaviť úroveň efektu, otočte prsteneц [M].

Snímanie použitím efektu jemného zaostrenia

► Fotografie ► Videosekvencie

Táto funkcia umožňuje snímať fotografie, ako keby bol k fotoaparátu pripravený filter na mäkké zaostrovanie. Úroveň tohto efektu môžete podľa potreby upraviť.

1 Vyberte možnosť [A].

- Podľa krokov č. 1 až 2 v časti „Obrazové efekty (kreatívne filtre)“ (📖58) vyberte možnosť [A].



2 Vyberte úroveň efektu.

- Otáčaním prstenca [M] vyberte úroveň efektu.
- Zobrazí sa ukážka znázorňujúca snímku po použití efektu.

3 Začnite snímať.



- Najprv skúste zhotoviť niekoľko skúšobných záberov, aby ste sa uistili, že dosiahnete požadované výsledky.

Pred prvým použitím

Základná príručka

Rozšírená príručka

1 Základné funkcie fotoaparátu

2 Automatický režim/hybridný automatický režim

3 Ďalšie režimy snímania

4 Režim P

5 Režimy Tv, Av, M a C

6 Režim prehrávania

7 Funkcie pripojenia Wi-Fi

8 Ponuka nastavení

9 Príslušenstvo

10 Dodatok

Register



Snímanie v monochromatickom režime

► Fotografie ► Videosekvencie

Zhotovte čiernobiele snímky, snímky so sépiovým odtieňom alebo modrobielie snímky.

1 Vyberte možnosť [📷].

- Podľa krokov č. 1 až 2 v časti „Obrazové efekty (kreatívne filtre)“ (📖58) vyberte možnosť [📷].



2 Vyberte farebný odtieň.

- Otáčaním prstenca [🔍] vyberte požadovaný farebný odtieň.
- Zobrazí sa ukážka znázorňujúca snímku po použití efektu.

3 Začnite snímať.

B/W/Čiernobielo	Čiernobiele snímky.
Sepia/Sépiový efekt	Snímky so sépiovými odtieňmi.
Blue/Modrá	Modrobielie snímky.

Špeciálne režimy na iné účely

Automatické snímanie po rozpoznaní tváre (inteligentná spúšť)

► Fotografie ► Videosekvencie

Automatické snímanie po rozpoznaní úsmevu

► Fotografie ► Videosekvencie

Po rozpoznaní úsmevu fotoaparát automaticky zhotoví snímku, aj keď nestlačíte tlačidlo spúšte.

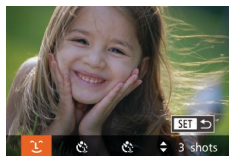

1 Vyberte možnosť [😊].

- Podľa krokov č. 1 až 2 v časti „Špeciálne motívy“ (📖55) vyberte možnosť [😊] a stlačte tlačidlo [▼].
- Pomocou tlačidiel [⏪] alebo otáčaním ovládača [🔍] vyberte možnosť [😊] a stlačte tlačidlo [📷].
- Fotoaparát prejde do pohotovostného režimu snímania a zobrazí sa hlásenie [Smile Detection on/Rozpoznanie úsmevu zapnuté].

2 Namierte fotoaparát na osobu.

- Vždy keď fotoaparát rozpozna úsmev, rozsvieti sa výbojka a zhotoví sa snímka.
- Ak chcete režim rozpoznania úsmevu pozastaviť, stlačte tlačidlo [⏪]. Rozpoznávanie obnovíte opätovným stlačením tlačidla [⏪].



- Po dokončení snímania prepnite na iný režim. V opačnom prípade bude fotoaparát po rozpoznaní úsmevu pokračovať v snímaní.

Pred prvým použitím

Základná príručka

Rozšírená príručka

1 Základné funkcie fotoaparátu

2 Automatický režim/hybridný automatický režim

3 Ďalšie režimy snímania

4 Režim P

5 Režimy Tv, Av, M a C

6 Režim prehrávania

7 Funkcie pripojenia Wi-Fi

8 Ponuka nastavení

9 Príslušenstvo

10 Dodatok

Register





- Zábery môžete zhotovovať aj stlačením tlačidla spúšte ako zvyčajne.
- Fotoaparát rozpozná úsmevy jednoduchšie, ak sa objekty pozerajú na fotoaparát a majú dostatočne široko otvorené ústa, aby bolo vidno zuby.
- Ak chcete zmeniť počet záberov, po výbere možnosti [👤] v kroku č. 1 stlačte tlačidlá [▲][▼]. Funkcia [Blink Detection/ Detekcia žmurknutia] (📖52) je k dispozícii iba pri poslednom zábere.



- Tento režim snímania môžete vybrať aj výberom položky [📷] v krokoch č. 1 až 2 v časti „Špeciálne motívy“ (📖55), dotknutím sa položky [DISP], čím zobrazíte obrazovku nastavenia, dotknutím sa položky [👤] a opätovným dotknutím sa rovnakej možnosti alebo položky [SET].

Používanie samospúšte s detekciou žmurknutia

► Fotografie ► Videosekvencia

Namierte fotoaparát na požadovanú osobu a stlačte tlačidlo spúšte úplne nadol. Fotoaparát zhotoví záber približne dve sekundy po tom, ako sa rozpozná žmurknutie.



1 Vyberte možnosť [👤].

- Podľa krokov č. 1 až 2 v časti „Špeciálne motívy“ (📖55) vyberte možnosť [📷] a stlačte tlačidlo [▼].
- Pomocou tlačidiel [◀][▶] alebo otáčaním ovládača [🌀] vyberte možnosť [👤] a stlačte tlačidlo [👤].

2 Skomponujte záber a stlačte tlačidlo spúšte do polovice.

- Na displeji vyberte dotykom tvár osoby, ktorá má žmurknúť (AF na dotyk) a stlačte tlačidlo spúšte do polovice.
- Skontrolujte, či sa okolo tváre osoby, ktorá má žmurknúť, objavil zelený rám.



3 Stlačte tlačidlo spúšte úplne nadol.

- Fotoaparát prejde do pohotovostného režimu snímania a zobrazí sa hlásenie [Wink to take picture/Žmurknutím zhotovte snímku].
- Začne blikať výbojka a zaznie zvuk samospúšte.

4 Pozrite sa na prednú časť fotoaparátu a žmurknite.

- Fotoaparát zhotoví záber približne dve sekundy po tom, ako sa rozpozná žmurknutie osoby, ktorej tvár sa nachádza vnútri rámu.
- Ak chcete po spustení samospúšte zrušiť snímame, stlačte tlačidlo [MENU].



- Ak sa žmurknutie nerozpozná, zámerné a pomaly žmurknite znova.
- Žmurknutie sa nemusí rozpoznáť, ak sú oči zakryté vlasmi, klobúkom alebo okuliarmi.
- Ako žmurknutie sa rozpozná aj zatvorenie a otvorenie oboch očí naraz.
- Ak sa žmurknutie nerozpozná, fotoaparát zhotoví záber približne 15 sekúnd neskôr.
- Ak chcete zmeniť počet záberov, po výbere možnosti [👤] v kroku č. 1 stlačte tlačidlá [▲][▼]. Funkcia [Blink Detection/ Detekcia žmurknutia] (📖52) je k dispozícii iba pri poslednom zábere.
- Ak sa po stlačení tlačidla spúšte úplne nadol nenachádza v oblasti snímania žiadna osoba, fotoaparát zhotoví snímku po tom, ako do oblasti snímania vojde nejaká osoba a žmurkne.



- Tento režim snímania môžete vybrať aj výberom položky [📷] v krokoch č. 1 až 2 v časti „Špeciálne motívy“ (📖55), dotknutím sa položky [DISP], čím zobrazíte obrazovku nastavenia, dotknutím sa položky [👤] a opätovným dotknutím sa rovnakej možnosti alebo položky [SET].

Pred prvým použitím

Základná príručka

Rozšírená príručka

1 Základné funkcie fotoaparátu

2 Automatický režim/ hybridný automatický režim

3 Ďalšie režimy snímania

4 Režim P

5 Režimy Tv, Av, M a C

6 Režim prehrávania

7 Funkcie pripojenia Wi-Fi

8 Ponuka nastavení

9 Príslušenstvo

10 Dodatok

Register



Používanie samospúšte s detekciou tváre

► Fotografie ► Videosekvencia

Fotoaparát zhotoví záber približne dve sekundy po tom, ako rozpozná tvár ďalšej osoby (napríklad fotografa), ktorá vošla do oblasti snímania (84). Táto funkcia je užitočná v prípade, že sa chcete nachádzať na skupinových fotografiách alebo podobných záberoch.



1 Vyberte možnosť [👤].

- Podľa krokov č. 1 až 2 v časti „Špeciálne motívy“ (85) vyberte možnosť [👤] a stlačte tlačidlo [▼].
- Pomocou tlačidiel [◀][▶] alebo otáčaním ovládača [🌀] vyberte možnosť [👤] a stlačte tlačidlo [👤].

2 Skomponujte záber a stlačte tlačidlo spúšte do polovice.

- Skontrolujte, či sa okolo tváre, na ktorú zaostrujete, zobrazuje zelený rám a okolo ďalších tvárí biele rámy.

3 Stlačte tlačidlo spúšte úplne nadol.

- Fotoaparát prejde do pohotovostného režimu snímania a zobrazí sa nápis [Look straight at camera to start count down/Pohľadom priamo do objektívu fotoaparátu spustíte odpočítavanie].
- Začne blikať výbojka a zaznie zvuk samospúšte.

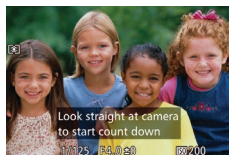

4 Pridajte sa k objektom v oblasti snímania a pozrite sa do objektívu fotoaparátu.

- Keď fotoaparát rozpozná novú tvár, blikanie výbojky a zvuk samospúšte sa zrýchlia. (Ak sa použije blesk, výbojka ostane svietiť.) Približne o dve sekundy neskôr fotoaparát zhotoví záber.
- Ak chcete po spustení samospúšte zrušiť snímanie, stlačte tlačidlo [MENU].



- Ak sa pridáte k ostatným osobám v oblasti snímania, no vaša tvár sa nerozpozná, fotoaparát zhotoví záber približne 15 sekúnd neskôr.
- Ak chcete zmeniť počet záberov, po výbere možnosti [👤] v kroku č. 1 stlačte tlačidlá [▲][▼]. Funkcia [Blink Detection/ Detekcia žmurknutia] (82) je k dispozícii iba pri poslednom zábere.



- Tento režim snímania môžete vybrať aj výberom položky [👤] v krokoch č. 1 až 2 v časti „Špeciálne motívy“ (85), dotknutím sa položky [DISP.], čím zobrazíte obrazovku nastavenia, dotknutím sa položky [👤] a opätovným dotknutím sa rovnakej možnosti alebo položky [SET].

Pred prvým použitím

Základná príručka

Rozšírená príručka

1 Základné funkcie fotoaparátu

2 Automatický režim/ hybridný automatický režim

3 Ďalšie režimy snímania

4 Režim P

5 Režimy Tv, Av, M a C

6 Režim prehrávania

7 Funkcie pripojenia Wi-Fi

8 Ponuka nastavení

9 Príslušenstvo

10 Dodatok

Register



Snímanie hviezdnej oblohy (režim Hviezdy)

Snímanie osôb oproti hviezdnej oblohe (režim Portrét s hviezdami)

► Fotografie ► Videosekvencia

Zaznamenávajúte nádherné zábery ľudí oproti hviezdnej oblohe. Po prvom použití blesku na zachytenie osoby fotoaparát zaznamená dve snímky bez blesku. Tri snímky sa skombinujú do jednej a spracujú sa tak, aby boli hviezdy výraznejšie.

Podrobné informácie o dosahu blesku nájdete v časti „Dosah blesku“ (📖 196).



1 Vyberte možnosť [🌟].

- Podľa krokov č. 1 až 2 v časti „Špeciálne motívy“ (📖 55) vyberte možnosť [🌟] a stlačte tlačidlo [▼].
- Pomocou tlačidiel [◀][▶] alebo otáčaním ovládača [🌀] vyberte možnosť [🌟] a stlačte tlačidlo [📖].
- Zoom je nastavený na maximálnu širokouhlú polohu a nemožno ho prestaviť.

2 Vyklopte blesk.

- Posuňte prepínač [🔚].

3 Zaisťte fotoaparát.

- Pripevnite fotoaparát k statívu alebo ho inak stabilizujte.

4 Začnite snímať.

- Stlačte tlačidlo spúšte. Keď fotoaparát zaznamená prvú snímku, použije sa blesk.
- Potom sa zaznamená druhá a tretia snímka a blesk sa nepoužije.

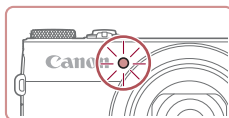
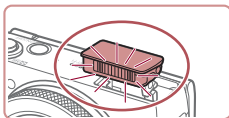

5 Kým bliká výbojka, osoba musí stáť pokojne.

- Snímaná osoba by mala stáť pokojne, kým výbojka po treťom zábere trikrát nezabliká, čo môže trvať až dve sekundy.
- Všetky zábery sa skombinujú do jednej snímky.



- Za určitých podmienok snímania nemusia snímky vyzeráť podľa očakávania.
- Ak chcete zhotovovať lepšie zábery, presuňte osobu ďalej od osvetlenia, napríklad od pouličných lúčok, a vyklopte blesk.
- Keďže fotoaparát spracúva snímky, ďalšiu snímku budete môcť zhotoviť až po určitom čase.
- Osoba snímaná v krokoch č. 4 až 5 musí stáť pokojne, aby zábery neboli rozmazané.

Pred prvým použitím

Základná príručka

Rozšírená príručka

1 Základné funkcie fotoaparátu

2 Automatický režim/hybridný automatický režim

3 Ďalšie režimy snímania

4 Režim P

5 Režimy Tv, Av, M a C

6 Režim prehrávania

7 Funkcie pripojenia Wi-Fi

8 Ponuka nastavení

9 Príslušenstvo

10 Dodatok

Register





- Na jednoduchšie prezeranie skúste pred snímaním vybrať ponuku MENU ► kartu [📷] ► [Night Display/Režim nočného zobrazenia] ► [On/Zap.] (📖92).
- Ak chcete upraviť jas objektu, skúste zmeniť korekciu expozície blesku (📖89).
- Ak chcete upraviť jas pozadia, skúste zmeniť korekciu expozície (📖74). V niektorých podmienkach snímania nemusia snímky vyzeráť podľa očakávania a v krokoch č. 4 až 5 by snímaná osoba mala stáť pokojne, čo môže zabrať až 15 sekúnd.
- Ak chcete zachytiť viac hviezd a jasnejšie svetlo hviezd, vyberte ponuku MENU (📖30) ► kartu [📷] ► [Star Portrait Settings/Nastavenia portrétu s hviezdami] ► [Star Visibility/Viditeľnosť hviezd] ► [Prominent/Výrazná]. V niektorých podmienkach snímania nemusia snímky vyzeráť podľa očakávania a v krokoch č. 4 až 5 by snímaná osoba mala stáť pokojne, čo môže zabrať až 8 sekúnd.
- Ak chcete, aby boli hviezdy jasnejšie, vyberte ponuku MENU (📖30) ► kartu [📷] ► [Star Emphasis/Zvýraznenie hviezd] ► [Sharp/Ostré]. Ak chcete zvýrazniť jasné hviezdy na oblohe plnej hviezd, nastavte položku [Star Emphasis/Zvýraznenie hviezd] na hodnotu [Soft/Mäkké]. Toto nastavenie môže vytvoriť pútavé zábery zväčšením jasných hviezd a potlačením nejasných hviezd. Ak chcete spracovanie svetla hviezd vypnúť, vyberte položku [Off/Vyp.].



- Tento režim snímania môžete vybrať aj výberom položky [📷] v krokoch č. 1 až 2 v časti „Špeciálne motívy“ (📖55), dotknutím sa položky [DISP.], čím zobrazíte obrazovku nastavenia, dotknutím sa položky [📷] a opätovným dotknutím sa rovnakej možnosti alebo položky [SET].

Snímanie nočných scén pod hviezdou oblohou (režim Nočné motívy s hviezdami)

► Fotografie ► Videosekvencie

Umožňuje snímať pôsobivé snímky hviezdnej oblohy nad nočnými scénami. Svetlo hviezd sa na snímke automaticky zvýrazní a hviezdna obloha krásne vynikne.



1 Vyberte možnosť [📷].

- Podľa krokov č. 1 až 2 v časti „Špeciálne motívy“ (📖55) vyberte možnosť [📷] a stlačte tlačidlo [▼].
- Pomocou tlačidiel [◀][▶] alebo otáčaním ovládača [🔍] vyberte možnosť [📷] a stlačte tlačidlo [📷].
- Zoom je nastavený na maximálnu širokouhlú polohu a nemožno ho prestaviť.

2 Zastíte fotoaparát.

- Pripevnite fotoaparát k statívu alebo ho inak stabilizujte, aby ste zabránili chveniu fotoaparátu.

3 Začnite snímať.

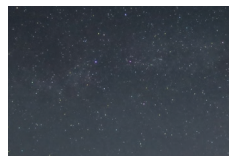

- Keďže fotoaparát spracúva snímky, ďalšiu snímku budete môcť zhotoviť až po určitom čase.

Pred prvým použitím

Základná príručka

Rozšírená príručka

1 Základné funkcie fotoaparátu

2 Automatický režim/hybridný automatický režim

3 Ďalšie režimy snímania

4 Režim P

5 Režimy Tv, Av, M a C

6 Režim prehrávania

7 Funkcie pripojenia Wi-Fi

8 Ponuka nastavení

9 Príslušenstvo

10 Dodatok

Register





- Na jednoduchšie prezeranie skúste pred snímaním vybrať ponuku MENU ► kartu [📷] ► [Night Display/Režim nočného zobrazenia] ► [On/Zap.] (📖92).
- Ak chcete, aby boli hviezdy jasnejšie, vyberte ponuku MENU (📖30) ► kartu [📷] ► [Star Emphasis/Zvýraznenie hviezd] ► [Sharp/Ostré]. Ak chcete zvýrazniť jasné hviezdy na oblohe plnej hviezd, nastavte položku [Star Emphasis/Zvýraznenie hviezd] na hodnotu [Soft/Mäkké]. Toto nastavenie môže vytvoriť pútavé zábery zväčšením jasných hviezd a potlačením nejasných hviezd. Ak chcete spracovanie svetla hviezd vypnúť, vyberte položku [Off/Vyp.].
- Ak chcete pred snímaním presnejšie nastaviť polohu ohniska, skúste prepnúť do režimu manuálneho zaostrovania (📖81).



- Tento režim snímania môžete vybrať aj výberom položky [📷] v krokoch č. 1 až 2 v časti „Špeciálne motívy“ (📖55), dotknutím sa položky [DISP.], čím zobrazíte obrazovku nastavenia, dotknutím sa položky [📷] a opätovným dotknutím sa rovnakej možnosti alebo položky [SET].

Snímanie dráh hviezd (režim Dráhy hviezd)

► Fotografie ► Videosekvencia

Na snímkach sa zaznamenávajú pruhy vytvorené pohybom hviezd po oblohe. Po nastavení času uzávierky a počtu snímkov fotoaparát sníma sériu snímkov. Snímanie môže trvať až dve hodiny. Vopred skontrolujte úroveň nabitia batérie.

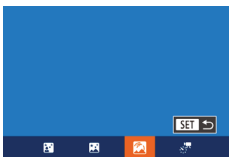

1 Vyberte možnosť [📷].

- Podľa krokov č. 1 až 2 v časti „Špeciálne motívy“ (📖55) vyberte možnosť [📷] a stlačte tlačidlo [▼].
- Pomocou tlačidiel [◀|▶] alebo otáčaním ovládača [📷] vyberte možnosť [📷] a stlačte tlačidlo [📷].
- Zoom je nastavený na maximálnu širokouhlú polohu a nemožno ho prestaviť.



2 Zadajte dĺžku snímania.

- Otáčaním prstenca [📷] vyberte trvanie snímania.

3 Zastíte fotoaparát.

- Pripevnite fotoaparát k statívu alebo ho inak stabilizujte.

4 Začnite snímať.

- Stlačte tlačidlo spúšte úplne nadol. Na displeji sa nakrátko zobrazí hlásenie [Busy/Zaneprázdnený] a potom sa spustí snímání.
- S fotoaparátom počas snímání nič nerobte.
- Ak chcete snímání zrušiť, stlačte tlačidlo spúšte úplne nadol. Zrušenie môže trvať až 60 sekúnd.



- Ak sa fotoaparátu vybijú batérie, snímání sa zastaví a uloží sa zložená snímka vytvorená z dovtedy zhotovených snímkov.
- Keďže fotoaparát spracúva snímky, ďalšiu snímku budete môcť zhotoviť až po určitom čase.



- Na jednoduchšie prezeranie skúste pred snímaním vybrať ponuku MENU ► kartu [📷] ► [Night Display/Režim nočného zobrazenia] ► [On/Zap.] (📖92).
- Ak chcete pred snímaním presnejšie nastaviť polohu ohniska, skúste prepnúť do režimu manuálneho zaostrovania (📖81).



- Tento režim snímání môžete vybrať aj výberom položky [📷] v krokoch č. 1 až 2 v časti „Špeciálne motívy“ (📖55), dotknutím sa položky [DISP.], čím zobrazíte obrazovku nastavenia, dotknutím sa položky [📷] a opätovným dotknutím sa rovnakej možnosti alebo položky [SET].

Pred prvým použitím

Základná príručka

Rozšírená príručka

1 Základné funkcie fotoaparátu

2 Automatický režim/hybridný automatický režim

3 Ďalšie režimy snímání

4 Režim P

5 Režimy Tv, Av, M a C

6 Režim prehrávania

7 Funkcie pripojenia Wi-Fi

8 Ponuka nastavení

9 Príslušenstvo

10 Dodatok

Register



Snímanie videosekvencií pohybu hviezd (časozberné snímanie hviezd)

► Fotografie ► Videosekvencie

Zaznamenaním časozbernej videosekvencie, ktorá kombinuje snímky zhotovené v zadanom intervale, môžete vytvárať videosekvencie s rýchlo sa pohybujúcimi hviezdami. Interval snímania a dĺžku záznamu môžete podľa potreby upraviť.

Každé takéto snímanie trvá dlhý čas a vyžaduje mnoho záberov. Vopred skontrolujte úroveň nabitia batérií a miesto na pamäťovej karte.



1 Vyberte možnosť [☼].

- Podľa krokov č. 1 až 2 v časti „Špeciálne motívy“ (📖55) vyberte možnosť [☼] a stlačte tlačidlo [▼].
- Pomocou tlačidiel [◀][▶] alebo otáčaním ovládača [🌀] vyberte možnosť [☼] a stlačte tlačidlo [📄].
- Zoom je nastavený na maximálnu širokouhlú polohu a nemožno ho prestaviť.

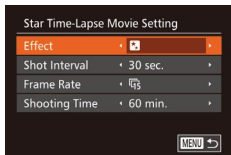

2 Nakonfigurujte nastavenia videosekvencie.

- Stlačte tlačidlo [▲].
- Pomocou tlačidiel [▲][▼] alebo otáčaním ovládača [🌀] vyberte požadovanú položku. Pomocou tlačidiel [◀][▶] vyberte požadovanú možnosť a stlačte tlačidlo [MENU].

3 Zaisťte fotoaparát.

- Pripevnite fotoaparát k statívu alebo ho inak stabilizujte.

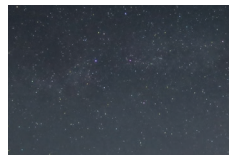

4 Skontrolujte jas.

- Stlačením tlačidla spúšte úplne nadol zhotovte jednu fotografiu.
- Prepnite do režimu prehrávania (📖103) a skontrolujte jas snímky.
- Ak chcete upraviť jas, otočte volič korekcie expozície a zmeňte úroveň expozície. Zhotovte ďalšiu snímku a znova skontrolujte jas.

5 Začnite snímať.

- Stlačte tlačidlo videosekvencií. Na displeji sa na krátko zobrazí hlásenie [Busy/Zaneprázdnený] a potom sa spustí snímanie.
- S fotoaparátom počas snímania nič nerobte.
- Ak chcete snímanie zrušiť, znova stlačte videosekvencií. Zrušenie môže trvať až 60 sekúnd.
- Fotoaparát počas snímania pracuje v ekologickom režime (📖153).

Položka	Možnosti	Podrobnosti
Effect/Efekt	☼ ☼ ☼ ☼ ☼	Vyberte efekty videosekvencie, napríklad dráhy hviezd.
Shot Interval/Interval snímania	15 sec., 30 sec., 1 min./15 s, 30 s, 1 min.	Vyberte interval medzi jednotlivými zábermi.
Frame Rate/Snímková frekvencia	15 30	Vyberte snímkovú frekvenciu videosekvencie.
Shooting Time/Čas snímania	60 min., 90 min., 120 min., Unlimited/Neobmedzený	Vyberte dĺžku záznamu. Ak chcete zaznamenávať až do vybitia batérie, vyberte položku [Unlimited/Neobmedzený].

Pred prvým použitím

Základná príručka

Rozšírená príručka

1 Základné funkcie fotoaparátu

2 Automatický režim/hybridný automatický režim

3 Ďalšie režimy snímania

4 Režim P

5 Režimy Tv, Av, M a C

6 Režim prehrávania

7 Funkcie pripojenia Wi-Fi

8 Ponuka nastavení

9 Príslušenstvo

10 Dodatok

Register



Odhadovaný čas prehrávania na základe intervalu snímania a snímkovej frekvencie (pre hodinové snímame)

Interval medzi zábermi	Snímková frekvencia	Čas prehrávania
15 s		16 s
15 s		8 s
30 s		8 s
30 s		4 s
1 min.		4 s
1 min.		2 s



- Keďže fotoaparát spracúva snímky, ďalšiu snímku budete môcť zhotoviť až po určitom čase.
- Ak sa fotoaparátu vybijú batérie alebo sa zaplní pamäťová karta, snímame sa zastaví a uloží sa videosekvencia vytvorená z dovtedy zhotovených snímok.
- Interval snímania [1 min.] nie je k dispozícii s týmito efektmi: , , ani .



- Zvuk sa nezaznamená.
- Na jednoduchšie prezeranie skúste pred snímaním vybrať ponuku MENU ► kartu ► [Night Display/Režim nočného zobrazenia] ► [On/Zap.] (192).
- Na obrazovku z kroku č. 2 tiež môžete prejsť výberom ponuky MENU (130) ► karty ► [Star Time-Lapse Movie Setting/Nastavenie časozberného snímania hviezd].
- Ak chcete pred vytvorením videosekvencie ukladať jednotlivé zhotovené snímky, vyberte ponuku MENU (130) ► kartu ► [Save Stills/Ukladať fotografie] ► [On/Zap.]. Tieto jednotlivé snímky sa považujú za jednu skupinu a pri prehrávaní sa zobrazí iba prvá snímka. V ľavej hornej časti displeja sa zobrazí ikona [SET], ktorá označuje, že snímka je súčasťou skupiny. Pri vymazaní snímky zaradenej do skupiny (116) sa vymažú aj všetky snímky v príslušnej skupine. Pri vymazávaní snímok buďte opatrní.
- Ak chcete pred snímaním presnejšie nastaviť polohu ohniska, skúste prepnúť do režimu manuálneho zaostrovania (81).
- Aj keď v ponuke [Shooting Time/Čas snímania] vyberiete položku [Unlimited/Neobmedzený] a budete používať súpravu sieťového adaptéra (predáva sa samostatne, 159), snímame sa približne po 8 hodinách zastaví.



- Tento režim snímania môžete vybrať aj výberom položky v krokoch č. 1 až 2 v časti „Špeciálne motívy“ (155), dotknutím sa položky [DISP.], čím zobrazíte obrazovku nastavenia, dotknutím sa položky a opätovným dotknutím sa rovnakej možnosti alebo položky [SET].

Pred prvým použitím

Základná príručka

Rozšírená príručka

1 Základné funkcie fotoaparátu

2 Automatický režim/hybridný automatický režim

3 Ďalšie režimy snímania

4 Režim P

5 Režimy Tv, Av, M a C

6 Režim prehrávania

7 Funkcie pripojenia Wi-Fi

8 Ponuka nastavení

9 Príslušenstvo

10 Dodatok

Register



Úprava farieb

► Fotografie ► Videosekvencie

V režime [M] je možné manuálne upraviť farby.

1 Vyberte režim snímania.

- Vyberte položku [M] (66), [P] (67), [A] (68) alebo [S] (69).

2 Vyberte úpravu farieb.

- Stlačte tlačidlo [C] a v ponuke vyberte položku [B/A] (29).

3 Upravte nastavenie.

- Otáčaním prstenca [D] alebo stláčaním tlačidiel [L][R] nastavte úroveň korekcie farieb B a A a stlačte tlačidlo [C].
- Po nastavení sa zobrazí ikona [B/A].



- Písmeno B predstavuje modrú a písmeno A jantárovú farbu.
- Keď v režime [M] upravíte farby, odtiene pokožky zostanú rovnaké.
- Rozšírené nastavenia možno zobraziť stlačením tlačidla [MENU], keď sa zobrazí obrazovka v kroku č. 2 (79).



- Úroveň korekcie môžete vybrať aj dotknutím sa alebo potiahnutím ukazovateľa v kroku č. 2.
- Rozšírené nastavenia možno zobraziť aj dotknutím sa položky [MENU], keď sa zobrazí obrazovka v kroku č. 2 (79).

Snímanie rôznych videosekvencií

► Fotografie ► Videosekvencie

Snímanie videosekvencií v štandardnom režime

► Fotografie ► Videosekvencie

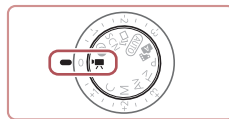

1 Prejdite do režimu [M].

- Otočný volič režimov nastavte do polohy [M].
- Stlačte tlačidlo [C], v ponuke vyberte možnosť [M] a potom možnosť [M] (29).
- Na hornom a dolnom okraji displeja sa zobrazia čierne pásy a objekt sa mierne zväčší. Čierne pásy označujú oblasti snímky, ktoré sa nezaznamenajú.

2 Nakonfigurujte nastavenia tak, aby vyhovovali videosekvenciám (181).

3 Začnite snímať.

- Stlačte tlačidlo videosekvencií.
- Ak chcete zaznamenávanie videosekvencie zastaviť, znova stlačte tlačidlo videosekvencií.



- Počas zaznamenávania môžete uložiť zaostrenie dotknutím sa možnosti [AF]. Následne sa zobrazí ikona [MF].

Pred prvým použitím

Základná príručka

Rozšírená príručka

1 Základné funkcie fotoaparátu

2 Automatický režim/hybridný automatický režim

3 Ďalšie režimy snímania

4 Režim P

5 Režimy Tv, Av, M a C

6 Režim prehrávania

7 Funkcie pripojenia Wi-Fi

8 Ponuka nastavení

9 Príslušenstvo

10 Dodatok

Register



Zapamätanie alebo zmena jasu snímky pred snímaním

► Fotografie ► Videosekvencie

Pred zaznamenávaním alebo počas neho môžete uložiť expozíciu alebo ju upraviť v krokoch po 1/3 v rozsahu -3 až +3 kroky.



1 Uložte expozíciu.

- Dotknutím sa možnosti [✖] uložte expozíciu.
- Ak chcete uloženie expozície zrušiť, dotknite sa možnosti [✖] znova.



2 Upravte expozíciu.

- Dotknite sa možnosti [1/3] na obrazovke.
- Dotknutím sa tlačidiel [◀] [▶] upravte expozíciu.

3 Začnite snímať (71).



- Volič korekcie expozície nemožno použiť.



- Expozíciu môžete upraviť aj otáčaním prstenca [1/3] pred záznamom.

Snímanie videosekvencií iFrame

► Fotografie ► Videosekvencie

Snímajte videosekvencie, ktoré možno upravovať pomocou softvéru alebo zariadení kompatibilných s formátom iFrame. Pomocou softvéru môžete videosekvencie iFrame rýchlo upraviť, uložiť a spravovať (163).



1 Vyberte možnosť [1/3].

- Otočný volič režimov nastavte do polohy [1/3].
- Stlačte tlačidlo [1/3], v ponuke vyberte možnosť [1/3] a potom možnosť [1/3] (29).
- Čierne pásy zobrazené na hornom a dolnom okraji displeja označujú oblasti snímky, ktoré sa nezaznamenajú.

2 Začnite snímať (71).



- iFrame je obrazový formát vyvinutý spoločnosťou Apple Inc.
- Rozlíšenie je [FHD 50P] (50) a nemožno ho zmeniť.

Pred prvým použitím

Základná príručka

Rozšírená príručka

1 Základné funkcie fotoaparátu

2 Automatický režim/hybridný automatický režim

3 Ďalšie režimy snímania

4 Režim P

5 Režimy Tv, Av, M a C

6 Režim prehrávania

7 Funkcie pripojenia Wi-Fi

8 Ponuka nastavení

9 Príslušenstvo

10 Dodatok

Register



4

Režim P

Odišnejšie zábery zhotovované vašim preferovaným štýlom snímania

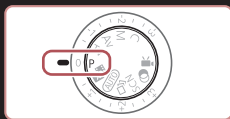

- Pokyny v tejto kapitole platia v prípade, ak je otočný volič režimov na fotoaparáte nastavený v režime [P].
- [P]: naprogramovaná automatická expozícia, AE: automatická expozícia
- Skôr ako funkciu uvedenú v tejto kapitole použijete v iných režimoch ako v režime [P], skontrolujte, či je táto funkcia v príslušnom režime dostupná (181).

Snímanie v režime naprogramovanej automatickej expozície (režim [P])

► Fotografie ► Videosekvencie

Môžete prispôsobiť nastavenia mnohých funkcií, aby vyhovovali vášmu preferovanému štýlu snímania.



1 Prejdite do režimu [P].

- Otočný volič režimov nastavte do polohy [P].

2 Podľa potreby prispôbte nastavenia (74 – 92) a zhotovte snímku.



- Ak po stlačení tlačidla spúšte do polovice nemožno dosiahnuť primeranú expozíciu, časy uzávierky a hodnoty clony sa zobrazia na oranžovo. V takom prípade skúste upraviť citlivosť ISO (75) alebo aktívovať blesk (ak sú objekty tmavé, 88), dôsledkom čoho môže byť expozícia primeraná.
- V režime [P] možno zaznamenávať aj videosekvencie, a to stlačením tlačidla videosekvencií. Pri zaznamenávaní videosekvencií sa však niektoré nastavenia ponúk FUNC. (29) a MENU (30) môžu upraviť automaticky.

Pred prvým použitím

Základná príručka

Rozšírená príručka

1 Základné funkcie fotoaparátu

2 Automatický režim/hybridný automatický režim

3 Ďalšie režimy snímania

4 Režim P

5 Režimy Tv, Av, M a C

6 Režim prehrávania

7 Funkcie pripojenia Wi-Fi

8 Ponuka nastavení

9 Príslušenstvo

10 Dodatok

Register



Jas snímky (expozícia)

Úprava jasú snímky (korekcia expozície)

► Fotografie ► Videosekvencie

Štandardnú expozíciu nastavenú fotoaparátom možno upraviť v rozsahu -3 až +3 v krokoch po 1/3.



- Sledujte displej a otáčaním vličiča korekcie expozície upravte jas.
- Zobrazí sa zadaná úroveň korekcie.

Zapamätanie jasú a expozície snímky (pamäť AE)

► Fotografie ► Videosekvencie

Pred snímaním môžete uložiť expozíciu alebo zadať hodnoty zaostrenia a expozície samostatne.

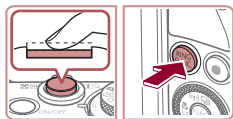

1 Uložte expozíciu.

- Ak chcete snímať pomocou uloženej expozície, namierte fotoaparát na objekt. Tlačidlo spúšte podržte stlačené do polovice a stlačte tlačidlo [FN].
- Zobrazí sa ikona [A] a expozícia sa zapamätá.
- Ak chcete zapamätanie automatickej expozície zrušiť, prestaňte prstom tlačíť na tlačidlo spúšte a znova stlačte tlačidlo [FN]. V takom prípade sa už ikona [A] nebude zobrazovať.

2 Skomponujte záber a zhotovte snímku.



- Nemožno používať s dotykovou spúšťou (42).



- AE: automatická expozícia
- Po zapamätaní expozície môžete otáčaním ovládača [C] upraviť kombináciu času uzávierky a hodnoty clony (prepínanie programov).

Zmena spôsobu merania

► Fotografie ► Videosekvencie

Podľa nasledujúceho postupu môžete upraviť spôsob merania (spôsob merania jasú), aby vyhovoval podmienkam pri snímaní.



- Stlačte tlačidlo [M], v ponuke vyberte ikonu [M] a potom požadovanú možnosť (29).
- Zobrazí sa nakonfigurovaná možnosť.

Evaluative/ Hodnotiaci	Pre zvyčajné podmienky pri snímaní vrátane záberov osvetlených zozadu. Expozícia sa automaticky upraví, aby vyhovovala podmienkam pri snímaní.
Center Weighted Avg./Celoplošný so zdôrazneným stredom	Určuje priemerný jas svetla v celej oblasti snímky, pričom pri výpočte sa za dôležitejši považuje jas v stredovej oblasti.
Spot/Bodový	Meranie sa obmedzuje na rám [] (rám bodu bodovej AE). Môžete tiež prepojiť rám bodu bodovej AE s rámom AF (75).

Pred prvým použitím

Základná príručka

Rozšírená príručka

1 Základné funkcie fotoaparátu

2 Automatický režim/hybridný automatický režim

3 Ďalšie režimy snímania

4 Režim P

5 Režimy Tv, Av, M a C

6 Režim prehrávania

7 Funkcie pripojenia Wi-Fi

8 Ponuka nastavení

9 Príslušenstvo

10 Dodatok

Register



Prepojenie rámu bodu bodovej AE s rámom AF

► Fotografie ► Videosekvencie

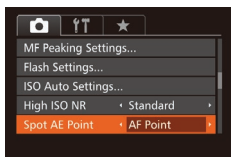

1 Nastavte spôsob merania [•].

- Podľa krokov v časti „Zmena spôsobu merania“ (84) vyberte možnosť [•].

2 Nakonfigurujte nastavenie.

- Stlačte tlačidlo [MENU], na karte [•] vyberte položku [Spot AE Point/Bod bodovej AE] a potom možnosť [AF Point/Bod AF] (30).
- Rám bodu bodovej AE sa prepojí s pohybom rámu AF (84).



- Nie je k dispozícii, keď je položka [AF Frame/Rám AF] nastavená na hodnotu [Face AiAF/Režim AiAF s detekciou tváre] (84).

Zmena citlivosti ISO

► Fotografie ► Videosekvencie



- Otáčaním prstenca [•] vyberte požadovanú citlivosť ISO.
- Zobrazí sa nakonfigurovaná možnosť.

AUTO	Citlivosť ISO sa automaticky upraví, aby vyhovovala režimu a podmienkam snímania.	
125, 160, 200	Nízke	Na exteriérové snímanie v dobrom počasí.
250, 320, 400, 500, 640, 800	Dosť nízke	Na snímame pod zamračenou oblohou alebo za súmraku.
1000, 1250, 1600, 2000, 2500, 3200, 4000, 5000, 6400	Dosť vysoké	Na snímame nočných motívov alebo v tmavých miestnostiach.
8000, 10000, 12800	Vysoké	



- Ak ste nastavili citlivosť ISO na hodnotu [AUTO] a chcete zobraziť automaticky určenú citlivosť ISO, stlačte tlačidlo spúšte do polovice.
- Hoci výber nižšej citlivosti ISO môže obmedziť zrnitosť snímok, v niektorých podmienkach pri snímaní môže predstavovať väčšie riziko rozmazania objektov a chvenia fotoaparátu.
- Výberom vyššej citlivosti ISO skrátime čas uzávierky, čím sa môže obmedziť chvenie objektov a fotoaparátu a zväčšiť dosah blesku. Snímky sa však môžu javiť zrnité.
- Citlivosť ISO môžete nastaviť aj stlačením tlačidla [•], výberom položky [ISO], výberom požadovanej možnosti (pomocou tlačidiel [◀] [▶]) alebo otáčaním ovládača [•] a stlačením tlačidla [•]. Ak chcete vybrať položku [AUTO], na obrazovke nastavenia stlačte tlačidlo [•].

Pred prvým použitím

Základná príručka

Rozšírená príručka

1 Základné funkcie fotoaparátu

2 Automatický režim/hybridný automatický režim

3 Ďalšie režimy snímania

4 Režim P

5 Režimy Tv, Av, M a C

6 Režim prehrávania

7 Funkcie pripojenia Wi-Fi

8 Ponuka nastavení

9 Príslušenstvo

10 Dodatok

Register



Úprava automatických nastavení citlivosti ISO

► Fotografie ► Videosekvencie

Keď je fotoaparát nastavený na režim [AUTO], možno zadať maximálnu citlivosť ISO v rozsahu [400] – [12800] a citlivosť možno zadať v troch úrovniach.

1 Prejdite na obrazovku nastavenia.

- Stlačte tlačidlo [MENU], na karte [📷] vyberte položku [ISO Auto Settings/Automatické nastavenia citlivosti ISO] a stlačte tlačidlo [📖] (📖30).

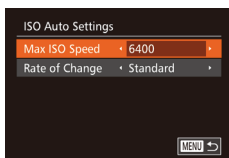

2 Nakonfigurujte nastavenie.

- Vyberte položku ponuky, ktorú chcete nakonfigurovať, a potom požadovanú možnosť (📖30).



- Počas výberu citlivosti ISO v ponuke FUNC. môžete obrazovku [ISO Auto Settings/Automatické nastavenia citlivosti ISO] tiež zobrazit' stlačením tlačidla [MENU].

Zmena úrovne redukcie šumu (redukcia šumu pri vysokej citlivosti ISO)

Môžete vybrať jednu z troch úrovní redukcie šumu: [Standard/Štandardná], [High/Vysoká], [Low/Nízka]. Táto funkcia je najefektívnejšia pri snímaní s vysokou citlivosťou ISO.

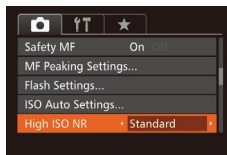

- Stlačte tlačidlo [MENU], na karte [📷] vyberte položku [High ISO NR/Redukcia šumu pri vysokej citlivosti ISO] a potom požadovanú možnosť (📖30).



- Nie je k dispozícii v režime [📷] ani [📷] (📖90).

Séria automatickej expozície (snímanie AEB)

► Fotografie ► Videosekvencie

Pri každom zábere sa zaznamenajú tri po sebe idúce snímky s rôznymi úrovňami expozície (štandardná expozícia, podexponovanie a preexponovanie). Úroveň podexponovania a preexponovania (vo vzťahu k štandardnej expozícii) môžete upraviť v rozsahu -2 až +2 dieliky v krokoch po 1/3.



1 Vyberte možnosť [📷].

- Stlačte tlačidlo [📷], v ponuke vyberte možnosť [📷] a potom možnosť [📷] (📖29).

2 Nakonfigurujte nastavenie.

- Stlačte tlačidlo [RING FUNC.] a pomocou tlačidiel [◀] [▶] alebo otáčaním ovládača [📷] upravte nastavenie.

Pred prvým použitím

Základná príručka

Rozšírená príručka

- 1 Základné funkcie fotoaparátu
- 2 Automatický režim/hybridný automatický režim
- 3 Ďalšie režimy snímania
- 4 Režim P

5 Režimy Tv, Av, M a C

6 Režim prehrávania

7 Funkcie pripojenia Wi-Fi

8 Ponuka nastavení

9 Príslušenstvo

10 Dodatok

Register





- Snímanie AEB je k dispozícii iba v režime [AEB] (88).
- V tomto režime nie je dostupné sériové snímanie (87).



- Ak sa už používa korekcia expozície (74), hodnota zadaná pre príslušnú funkciu sa považuje za štandardnú úroveň expozície pre túto funkciu.
- Na obrazovku nastavenia znázornenú v kroku č. 2 môžete prejsť aj stlačením tlačidla [MENU] počas zobrazenia obrazovky korekcie expozície (74).
- Bez ohľadu na počet zadaný v režime [C] (42) sa zhotovia tri zábery.
- V režime [Blink Detection/Detekcia žmurknutia] (52) je táto funkcia k dispozícii iba pri poslednom zábere.



- Ak chcete zobraziť obrazovku nastavenia v kroku č. 2, môžete sa dotknúť položky [RING FUNC.] na obrazovke v kroku č. 1 alebo položky [MENU] na obrazovke korekcie expozície (74).
- Toto nastavenie môžete nakonfigurovať aj dotknutím sa alebo potiahnutím ukazovateľa na obrazovke nastavenia v kroku č. 2, čím určíte požadovanú hodnotu, a následným dotknutím sa položky [RING FUNC.].

Úprava jasů snímky (inteligentný kontrast)

► Fotografie ► Videosekvencie

Pred zhotovením záberu možno nadmerne svetlé alebo tmavé oblasti snímky (napríklad tváre alebo pozadia) rozpoznať a automaticky upraviť na optimálnu úroveň jasů.

Ak sa chcete vyhnúť vyblednutým preexponovaným častiam, nastavte korekciu dynamického rozsahu. Ak chcete zachovať detaily snímky v zatienených oblastiach, nastavte korekciu zatienu.



- V niektorých podmienkach pri snímaní môže byť korekcia nepresná alebo spôsobiť zrnitosť snímok.



- Môžete opraviť aj existujúce snímky (123).
- Ovládanie fotoaparátu môžete prispôsobiť tak, aby sa nastavenia korekcie dynamického rozsahu alebo zatienu upravovali otáčaním prstenca [L] (97).

Korekcia dynamického rozsahu (korekcia DR)

► Fotografie ► Videosekvencie

Nasledujúcim spôsobom môžete zabezpečiť stmavnutie svetlých oblastí snímky, ktoré by inak mohli vyzerat' vyblednuté.



- Stlačte tlačidlo [DR], v ponuke vyberte ikonu [OFF] a potom požadovanú možnosť (29).
- Zobrazí sa nakonfigurovaná možnosť.

Možnosti	Podrobnosti	Dostupná citlivosť ISO (75)
[OFF]	–	
[AUTO]	Automatická úprava na zabránenie vyblednutým preexponovaným častiam	[AUTO], [125] – [12800]
[200%]	Spôsobí stmavnutie preexponovaných častí približne o 200 % v porovnaní s úrovňou jasů nastavenia [OFF].	[AUTO], [250] – [6400]



- Ak zadáte hodnotu mimo podporovaného rozsahu uvedeného na tomto mieste, citlivosť ISO (75) sa upraví na hodnotu v podporovanom rozsahu.

Pred prvým použitím

Základná príručka

Rozšírená príručka

1 Základné funkcie fotoaparátu

2 Automatický režim/hybridný automatický režim

3 Ďalšie režimy snímania

4 Režim P

5 Režimy Tv, Av, M a C

6 Režim prehrávania

7 Funkcie pripojenia Wi-Fi

8 Ponuka nastavení

9 Príslušenstvo

10 Dodatok

Register



Korekcia zatienu

► Fotografie ► Videosekvencia

Nasledujúcim spôsobom môžete zachovať detaily snímky v zatienu oblastí.



- Stlačte tlačidlo [WB], v ponuke vyberte možnosť [Off] a potom možnosť [ND] (📖29).
- Po nastavení sa zobrazí ikona [ND].

Používanie filtra ND

Ak chcete snímať s dlhším časom uzávierky a menšou hodnotou clony, použite filter ND, ktorý znižuje intenzitu svetla až na hodnotu 1/8 skutočnej úrovne (ekvivalent 3 krokov).



- Stlačte tlačidlo [WB], v ponuke vyberte možnosť [Off] a potom možnosť [ND] (📖29).
- Po nastavení sa zobrazí ikona [ND].



- Pripevnite fotoaparát k statívu alebo ho inak stabilizujte, aby ste zabránili chveniu fotoaparátu. Pri používaní statívu alebo iných opatrení na zaistenie fotoaparátu by ste navyše mali položku [IS Mode/Režim stabilizácie obrazu] nastaviť na hodnotu [Off/Vyp.] (📖91).



- ND: neutrálna intenzita

Farby na snímke

Nastavenie vyváženia bielej farby

► Fotografie ► Videosekvencia

Nastavením vyváženia bielej farby (WB) môžete farbám na snímke dodať prirodzenejší odtieň vzhľadom na snímaný motív.

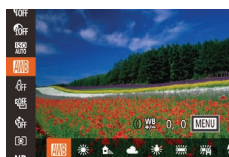

- Stlačte tlačidlo [WB], v ponuke vyberte ikonu [Auto] a potom požadovanú možnosť (📖29).
- Zobrazí sa nakonfigurovaná možnosť.

	Auto/ Automaticky	Automatické nastavenie optimálneho vyváženia bielej farby vzhľadom na podmienky pri snímaní.
	Day Light/ Denné svetlo	Na exteriérové snímání v dobrom počasí.
	Shade/Tieň	Na snímání v tieni.
	Cloudy/ Zamračené	Na snímání v zamračenom počasí alebo za súmraku.
	Tungsten/ Žiarovka	Na snímání pri svetle bežnej žiarovky.
	Fluorescent/ Žiarivka	Na snímání pri bielom žiarivkovom svetle.
	Fluorescent H/ Žiarivka H	Na snímání pri žiarivkovom svetle s farebnou teplotou denného svetla.
	Flash/Blesk	Na snímání s bleskom.
	Underwater/ Pod vodou	Na snímání pod vodnou hladinou (📖55)
	Custom/ Vlastné	Na manuálne nastavenie vlastného vyváženia bielej farby (📖79).

Pred prvým použitím

Základná príručka

Rozšírená príručka

1 Základné funkcie fotoaparátu

2 Automatický režim/hybridný automatický režim

3 Ďalšie režimy snímání

4 Režim P

5 Režimy Tv, Av, M a C

6 Režim prehrávania

7 Funkcie pripojenia Wi-Fi

8 Ponuka nastavení

9 Príslušenstvo

10 Dodatok

Register



Vlastné vyváženie bielej farby

► Fotografie ► Videosekvencie

Pre farby na snímke, ktoré vyzerajú prirodzene pod svetlom na vašom zábere, nastavte vyváženie bielej farby tak, aby zodpovedalo zdroju svetla na mieste snímania. Vyváženie bielej farby nastavte pod rovnakým zdrojom svetla, aký bude osvetľovať váš záber.



- Podľa krokov v časti „Nastavenie vyváženia bielej farby“ (☞78) vyberte možnosť [A] alebo [M].
- Namierte fotoaparát na plochý biely objekt tak, aby bol celý displej biely. Stlačte tlačidlo [RING FUNC].
- Po zaznamenaní údajov vyváženia bielej farby sa zmení odtieň displeja.



- Ak po zaznamenaní údajov vyváženia bielej farby zmeníte nastavenia fotoaparátu, farby môžu vyzerať neprirodzene.



- Údaje o vyvážení bielej farby môžete na obrazovke znázornenej vyššie zaznamenať aj dotknutím sa položky [RING FUNC].

Manuálna korekcia vyváženia bielej farby

► Fotografie ► Videosekvencie

Vyváženie bielej farby môžete opraviť. Táto úprava môže zodpovedať účinku použitia komerčne dostupného filtra na konverziu farebnej teploty alebo filtra na kompenzáciu farieb.



1 Nakonfigurujte nastavenie.

- Podľa krokov v časti „Nastavenie vyváženia bielej farby“ (☞78) vyberte možnosť [WB].
- Otáčaním prstenca [◀] nastavte úroveň korekcie farieb B a A.
- Po nastavení sa zobrazí ikona [WB].

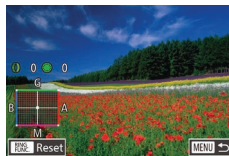

2 Nakonfigurujte rozšírené nastavenia.

- Ak chcete nakonfigurovať rozšírenejšie nastavenia, stlačte tlačidlo [MENU] a otáčaním prstenca [◀] alebo ovládača [DIAL], prípadne stláčaním tlačidiel [▲] [▼] [◀] [▶] upravte úroveň korekcie.
- Ak chcete obnoviť úroveň korekcie, stlačte tlačidlo [RING FUNC].
- Stlačením tlačidla [MENU] dokončíte nastavenie.



- Vo fotoaparáte sa úrovne korekcie vyváženia bielej farby zachovávajú, aj keď prepnete na inú možnosť vyváženia bielej farby (podľa krokov v časti „Nastavenie vyváženia bielej farby“ (☞78)). Ak však zaznamenate údaje na vlastné vyváženie bielej farby, úrovne korekcie sa nastavujú znova.



- B: modrá, A: jantárová, M: purpurová, G: zelená
- Ovládanie fotoaparátu môžete prispôsobiť tak, aby sa obrazovka nastavenia farieb B a A zobrazovala jednoduchým otáčaním prstenca [◀] (☞97).
- Jedna úroveň korekcie modrej alebo jantrovej farby sa rovná približne 7 miredom na filtru na konverziu farebnej teploty. (Mired: jednotka farebnej teploty, ktorá vyjadruje hustotu filtra na konverziu farebnej teploty.)



- Úroveň korekcie môžete vybrať aj dotknutím sa alebo potiahnutím ukazovateľa v kroku č. 1 alebo rámu v kroku č. 2.
- Obrazovku znázornenú v kroku č. 2 môžete zobraziť aj dotknutím sa položky [MENU] v kroku č. 1.
- Na obrazovke znázornenej v kroku č. 2 môžete dotknutím sa položky [RING FUNC] obnoviť pôvodnú úroveň a dotknutím sa položky [MENU] znova zobraziť obrazovku snímania.

Pred prvým použitím

Základná príručka

Rozšírená príručka

1 Základné funkcie fotoaparátu

2 Automatický režim/hybridný automatický režim

3 Ďalšie režimy snímania

4 Režim P

5 Režimy Tv, Av, M a C

6 Režim prehrávania

7 Funkcie pripojenia Wi-Fi

8 Ponuka nastavení

9 Príslušenstvo

10 Dodatok

Register



Zmena odtieňov farieb na snímke (vlastné farby)

► Fotografie ► Videosekvencie

Podľa potreby zmeňte odtiene farieb na snímke, napríklad skonvertovaním snímok na sépiové alebo čiernobiele.



- Stlačte tlačidlo [Fn], v ponuke vyberte ikonu [Fn] a potom požadovanú možnosť (80).
- Zobrazí sa nakonfigurovaná možnosť.

My Colors Off/ Vlastné farby vypnuté	–
Vivid/Živé	Zvýrazní sa kontrast a sýtosť farieb, vďaka čomu budú snímky ostrejšie.
Neutral/Neutrálne	Zmiernením kontrastu a sýtosti farieb sa vytvorí snímky s tmenými farbami.
Sepia/Sépiový efekt	Vytvorí sa snímky so sépiovými odtieňmi.
B/W/Čiernobiele	Vytvorí sa čiernobiele snímky.
Positive Film/Pozitív	Kombináciou efektov živej modrej, živej zelenej a živej červenej farby vzniknú intenzívne, no zároveň prirodzene vyzerajúce farby, ktoré sa podobajú farbám na pozitíve.
Lighter Skin Tone/ Svetlejší odtieň pokožky	Odtiene pokožky sa zosvetlia.
Darker Skin Tone/ Tmavší odtieň pokožky	Odtiene pokožky stmavnú.
Vivid Blue/Živá modrá	Zvýrazia sa modré odtiene na snímkach. Obloha, oceán a ďalšie modré objekty získajú živšie farby.
Vivid Green/ Živá zelená	Zvýrazia sa zelené odtiene na snímkach. Hory, lístie a ďalšie zelené objekty získajú živšie farby.
Vivid Red/ Živá červená	Zvýrazia sa červené odtiene na snímkach. Červené objekty získajú živšie farby.
Custom Color/ Prispôsobenie farieb	Podľa potreby upravte kontrast, ostrosť, sýtosť farieb a iné vlastnosti (80).



- V režime [Fn] ani [Fn] nemožno nastaviť vyváženie bielej farby (78).
- V režimoch [Fn] a [Fn] sa môžu zmeniť aj iné farby ako odtiene ľudskej pokožky. Pri niektorých odtieňoch pokožky nemusia tieto nastavenia viesť k očakávaným výsledkom.

Prispôsobenie farieb

► Fotografie ► Videosekvencie

Vyberte požadovanú úroveň kontrastu, ostrosti, sýtosti farieb, červeného, zeleného a modrého odtieňa a odtieňov pokožky na snímke v rozsahu 1 až 5.

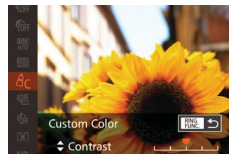

1 Prejdite na obrazovku nastavenia.

- Podľa krokov v časti „Zmena odtieňov farieb na snímke (vlastné farby)“ (80) vyberte možnosť [Fn] a stlačte tlačidlo [Fn].

2 Nakonfigurujte nastavenie.

- Pomocou tlačidiel [▲][▼] vyberte príslušnú možnosť a pomocou tlačidiel [◀][▶] alebo otáčaním ovládača [Fn] zadajte požadovanú hodnotu.
- Ak chcete dosiahnuť silnejšie alebo intenzívnejšie efekty (alebo tmavšie odtiene pokožky), nastavte hodnotu doprava. Ak chcete dosiahnuť slabšie alebo menej intenzívne efekty (alebo svetlejšie odtiene pokožky), nastavte hodnotu doľava.
- Stlačením tlačidla [Fn] dokončíte nastavenie.



- Hodnotu môžete určiť aj dotknutím sa alebo potiahnutím prsta po obrazovke.

Pred prvým použitím

Základná príručka

Rozšírená príručka

1 Základné funkcie fotoaparátu

2 Automatický režim/hybridný automatický režim

3 Ďalšie režimy snímania

4 Režim P

5 Režimy Tv, Av, M a C

6 Režim prehrávania

7 Funkcie pripojenia Wi-Fi

8 Ponuka nastavení

9 Príslušenstvo

10 Dodatok

Register



Rozsah pri snímaní a zaostrovanie

Zhotovovanie záberov zblízka (makrosnímky)

► Fotografie ► Videosekvencie

Ak chcete zaostrováť iba na blízke objekty, nastavte fotoaparát na režim [M]. Podrobné informácie o rozsahu zaostrenia nájdete v časti „Rozsah pri snímaní“ (196).

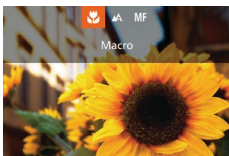

- Stlačte tlačidlo [M], vyberte možnosť [M] (pomocou tlačidiel [L][R]) alebo otáčaním ovládača [D] a stlačte tlačidlo [M].
- Po nastavení sa zobrazí ikona [M].



- Ak sa použije blesk, môže dôjsť k vinetácii.



- Skúste fotoaparát pripevniť k statívu a snímať v režime [M], aby ste zabránili chveniu fotoaparátu (42).



- Toto nastavenie môžete nakonfigurovať aj stlačením tlačidla [M], dotknutím sa položky [M] a opätovným dotknutím sa tejto položky.

Snímanie v režime manuálneho zaostrovania

► Fotografie ► Videosekvencie

Ak v režime AF nemožno zaostriť, použite manuálne zaostrovanie. Môžete nastaviť všeobecnú ohniskovú polohu a stlačiť tlačidlo spúšte do polovice. Fotoaparát určí optimálnu ohniskovú polohu v blízkosti nastavenej polohy. Podrobné informácie o rozsahu zaostrenia nájdete v časti „Rozsah pri snímaní“ (196).

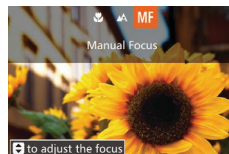

(1)

1 Vyberte možnosť [MF].

- Stlačte tlačidlo [M], vyberte možnosť [MF] (pomocou tlačidiel [L][R]) alebo otáčaním ovládača [D] a stlačte tlačidlo [M].
- Zobrazí sa ikona [MF] a indikátor manuálneho zaostrenia.

2 Nastavte všeobecnú ohniskovú polohu.

- Sledujte indikátor manuálneho zaostrenia na displeji (1, ktorý znázorňuje vzdialenosť a ohniskovú polohu) a oblasť priblíženého zobrazenia a pomocou tlačidiel [U][D] alebo otáčaním ovládača [D] nastavte všeobecnú ohniskovú polohu a stlačte tlačidlo [M].
- Ak chcete nastaviť priblíženie, stlačte tlačidlo [Z].
- Počas priblíženého zobrazenia môžete zaostrovací rámček presúvať potiahnutím prsta po obrazovke.

3 jemne doladíte zaostrenie.

- Keď stlačíte tlačidlo spúšte do polovice, fotoaparát jemne doladí ohniskovú polohu (bezpečné MF).

Pred prvým použitím

Základná príručka

Rozšírená príručka

1 Základné funkcie fotoaparátu

2 Automatický režim/hybridný automatický režim

3 Ďalšie režimy snímania

4 Režim P

5 Režimy Tv, Av, M a C

6 Režim prehrávania

7 Funkcie pripojenia Wi-Fi

8 Ponuka nastavení

9 Príslušenstvo

10 Dodatok

Register





- Pri manuálnom zaostrovaní je režim rámu AF (📖83) nastavený na hodnotu [1-point/1 bod] a veľkosť rámu AF (📖84) na hodnotu [Normal/Normálna], pričom tieto nastavenia nemožno zmeniť.
- Zaostrovanie je možné pri používaní digitálneho zoomu (📖40), digitálneho telekonvertora (📖83) alebo televízora namiesto displeja (📖161), ale nezobrazí sa priblížená oblasť.



- Zaostrenie môžete upraviť aj otáčaním prstenca (🔧) (📖97).
- Ak chcete zaostrovať presnejšie, skúste fotoaparát stabilizovať pripavením k statívu.
- Oblasť priblíženého zobrazenia môžete zväčšiť alebo skryť tak, že vyberiete ponuku MENU (📖30) ► kartu [📷] ► nastavenia položky [MF-Point Zoom/Bodové priblíženie MF].
- Ak chcete vypnúť automatické jemné doladenie zaostrenia po stlačení tlačidla spúšte do polovice, vyberte ponuku MENU (📖30) ► kartu [📷] ► [Safety MF/Bezpečné MF] ► [Off/Vyp.].



- Počas zaznamenávania môžete uložiť zaostrenie dotknutím sa možnosti [AF]. Následne sa zobrazí ikona [MF].

Jednoduchá identifikácia oblasti zaostrenia (obrysy MF)

► Fotografie ► Videosekvencie

Okraje zaostrných objektov sa zobrazujú farebne, čím sa uľahčuje manuálne zaostrenie. Podľa potreby môžete upraviť farby a citlivosť (úroveň) určenia okraja.

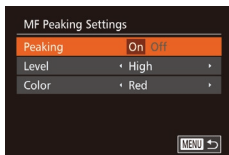

1 Prejdite na obrazovku nastavenia.

- Stlačte tlačidlo [MENU], na karte [📷] vyberte položku [MF Peaking Settings/Nastavenia obrysov MF] a potom možnosť [On/Zap.] (📖30).

2 Nakonfigurujte nastavenie.

- Vyberte položku ponuky, ktorú chcete nakonfigurovať, a potom požadovanú možnosť (📖30).



- Zobrazené farby obrysov manuálneho zaostrovania sa na snímkach nezaznamenajú.

Séria zaostrení (režim série zaostrení)

► Fotografie ► Videosekvencie

Pri každom zábere sa zaznamenajú tri po sebe idúce snímky – prvá s manuálne nastavenou ohniskovou vzdialenosťou a ďalšie s najvzdialenejšou a najbližšou ohniskovou polohou určenou podľa predvolených nastavení. Vzdialenosť od zadanej hodnoty zaostrenia možno nastaviť v troch úrovniach.



1 Vyberte možnosť [📷].

- Stlačte tlačidlo [📷], v ponuke vyberte možnosť [📷] a potom možnosť [📷] (📖29).

2 Nakonfigurujte nastavenie.

- Stlačte tlačidlo [FUNC] a pomocou tlačidiel [◀][▶] alebo otáčaním ovládača [🔧] upravte nastavenie.



- Séria zaostrení je k dispozícii iba v režime [📷] (📖88).
- V tomto režime nie je dostupné sériové snímkanie (📖87).

Pred prvým použitím

Základná príručka

Rozšírená príručka

1 Základné funkcie fotoaparátu

2 Automatický režim/hybridný automatický režim

3 Ďalšie režimy snímania

4 Režim P

5 Režimy Tv, Av, M a C

6 Režim prehrávania

7 Funkcie pripojenia Wi-Fi

8 Ponuka nastavení

9 Príslušenstvo

10 Dodatok

Register





- Na obrazovku nastavenia znázornenú v kroku č. 2 môžete prejsť aj stlačením tlačidla [MENU] v kroku č. 2 časti „Snímanie v režime manuálneho zaostrovania“ (81).
- Bez ohľadu na počet zadaný v režime [C] (42) sa zhotovia tri zábery.
- V režime [Blink Detection/Detekcia žmurknutia] (52) je táto funkcia k dispozícii iba pri poslednom zábere.



- Ak chcete zobraziť obrazovku znázornenú v kroku č. 2, môžete sa dotknúť položky [RING FUNC] na obrazovke v kroku č. 1 alebo položky [MENU] na obrazovke manuálneho zaostrovania (81).
- Toto nastavenie môžete tiež nakonfigurovať dotknutím sa alebo potiahnutím ukazovateľa na obrazovke v kroku č. 2, čím určíte požadovanú hodnotu, a následným dotknutím sa položky [RING FUNC].

Digitálny telekonvertor

► Fotografie ► Videosekvencie

Hodnotu ohniskovej vzdialenosti objektívu je možné zvýšiť približne 1,6x alebo 2,0x. To umožňuje obmedziť chvenie fotoaparátu, pretože čas uzávierky je kratší než pri použití zoomu (vrátane digitálneho zoomu) pri rovnakej úrovni priblíženia.

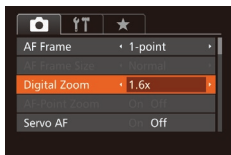

- Stlačte tlačidlo [MENU], na karte [CAMERA] vyberte položku [Digital Zoom/Digitálny zoom] a potom požadovanú možnosť (30).
- Obraz sa zväčší a na displeji sa zobrazia úroveň priblíženia.



- Digitálny telekonvertor nemožno používať s digitálnym zoomom (40) ani s bodovým priblížením AF (51).



- Čas uzávierky môže byť ekvivalentný po posunutí páčky zoomu úplne k polohe maximálneho priblíženia teleobjektívom [T] a po priblížení (zväčšení) objektu na rovnakú veľkosť podľa kroku č. 2 v časti „Väčšie priblíženie objektov (digitálny zoom)“ (40).

Zmena režimu rámu AF

► Fotografie ► Videosekvencie

Nasledujúcim spôsobom môžete zmeniť režim rámu AF (automatického zaostrovania) tak, aby vyhovoval podmienkam pri snímaní.

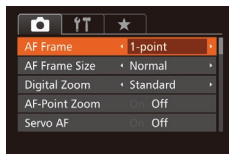

- Stlačte tlačidlo [MENU], na karte [CAMERA] vyberte položku [AF Frame/Rám AF] a potom požadovanú možnosť (30).

1 bod

► Fotografie ► Videosekvencie

Zobrazí sa jeden rám AF. Táto funkcia je účinná na spoľahlivé zaostrovanie. Rám môžete premiestniť aj dotknutím sa obrazovky (86).



- Ak po stlačení tlačidla spúšte do polovice nedokáže fotoaparát zaostriť, zobrazí sa žltý rám AF a ikona [AF].



- Ak chcete skomponovať zábery tak, aby sa objekty nachádzali na okraji alebo v rohu, najskôr namierte fotoaparát tak, aby zachytil objekt v ráme AF, a potom podržte tlačidlo spúšte stlačené do polovice. Naďalej držte tlačidlo spúšte stlačené do polovice, podľa potreby zmeňte kompozíciu záberu a potom stlačte tlačidlo spúšte úplne nadol (pamäť zaostrenia).
- Ak je položka [AF-Point Zoom/Bodové priblíženie AF] (51) nastavená na hodnotu [On/Zap.], po stlačení tlačidla spúšte do polovice sa rám AF zväčší.

Pred prvým použitím

Základná príručka

Rozšírená príručka

1 Základné funkcie fotoaparátu

2 Automatický režim/hybridný automatický režim

3 Ďalšie režimy snímania

4 Režim P

5 Režimy Tv, Av, M a C

6 Režim prehrávania

7 Funkcie pripojenia Wi-Fi

8 Ponuka nastavení

9 Príslušenstvo

10 Dodatok

Register



Premiestnenie a zmena veľkosti rámov AF (1 bod)

► **Fotografie** ► **Videosekvencie**

Ak chcete zmeniť polohu alebo veľkosť rámu AF, nastavte režim rámu AF [1-point/1 bod].



1 Premiestnite rám AF.

- Dotknite sa obrazovky. Na mieste, ktorého ste sa dotkli, sa zobrazí oranžový rám AF (AF na dotyk).
- Otáčaním ovládača [◂] môžete presúvať rám AF a pomocou tlačidiel [▲][▼][◀][▶] môžete nastaviť presnú polohu.
- Ak stlačíte tlačidlo [MENU], rám AF sa vráti do pôvodnej polohy v strede.

2 Zmeňte veľkosť rámu AF.

- Ak chcete zmenšiť veľkosť rámu AF, otočte prstenc [◂]. Opätovným otočením obnovíte pôvodnú veľkosť.

3 Dokončíte nastavenie.

- Stlačte tlačidlo [SET].



- Rámy AF sa zobrazujú s normálnou veľkosťou pri používaní digitálneho zoomu (840) alebo digitálneho telekonvertora (883) a v režime manuálneho zaostrovania (881).



- Môžete tiež prepojiť rám bodu bodovej AE s rámom AF (875).
- Veľkosť rámu AF môžete nakonfigurovať aj stlačením tlačidla [MENU] a výberom položky [AF Frame Size/veľkosť rámu AF] na karte [CAMERA] (830).



- Na obrazovke v kroku č. 2 môžete rám AF premiestniť aj dotknutím sa obrazovky, obnoviť pôvodnú pozíciu rámu AF dotknutím sa položky [MENU] alebo ukončiť nastavenie dotknutím sa položky [SET].

Režim AiAF s detekciou tváre

► **Fotografie** ► **Videosekvencie**

- Služi na rozpoznanie tvárí ľudí a následné nastavenie zaostrenia, expozičie (iba v režime hodnotiaceho merania) a vyváženia bielej farby (iba možnosť [WB]).
- Keď fotoaparát namieri na objekt, okolo tváre osoby, ktorú fotoaparát určí za hlavný objekt, sa zobrazí biely rám a okolo ostatných rozpoznaných tvárí sa zobrazia až dva sivé rámy.
- Keď fotoaparát rozpozná pohyb, rámy budú sledovať pohybujúce sa objekty do určitej vzdialenosti.
- Po stlačení tlačidla spúšte do polovice sa okolo zaostrených tvárí zobrazia až deväť zelených rámov.



- Keď sa nerozpoznajú žiadne tváre alebo keď sa zobrazia iba sivé rámy (bez bieleho rámu), stlačenie tlačidla spúšte do polovice zobrazí zelené rámy na zaostrených oblastiach. Upozorňujeme, že maximálny počet rámov závisí od nastavenia pomeru strán (849).
 - [3:2] alebo [4:3]: 31 rámov
 - [1:1] alebo [4:5]: 25 rámov
 - [16:9]: 21 rámov
- Ak je funkcia pomocného automatického zaostrovania (885) nastavená na hodnotu [On/Zap.] a nerozpoznajú sa tváre, po stlačení tlačidla spúšte do polovice sa v strede displeja zobrazí rám AF.
- Príklady tvárí, ktoré sa nedajú rozpoznať:
 - vzdialené alebo príliš blízke objekty,
 - tmavé alebo svetlé objekty,
 - tváre z profilu, naklonené alebo čiastočne skryté.
- Fotoaparát môže omylom považovať za ľudské tváre aj iné objekty.
- Ak po stlačení tlačidla spúšte do polovice nedokáže fotoaparát zaostriť, nezobrazia sa žiadne rámy AF.

Pred prvým použitím

Základná príručka

Rozšírená príručka

1 Základné funkcie fotoaparátu

2 Automatický režim/hybridný automatický režim

3 Ďalšie režimy snímania

4 Režim P

5 Režimy Tv, Av, M a C

6 Režim prehrávania

7 Funkcie pripojenia Wi-Fi

8 Ponuka nastavení

9 Príslušenstvo

10 Dodatok

Register



Snímanie použitím pomocného automatického zaostrovania

► Fotografie ► Videosekvencia

Tento režim pomáha predchádzať chýbajúcim záberom pohybujúcich sa objektov, pretože fotoaparát naďalej zaostruje na objekt a upravuje expozíciu, kým držíte tlačidlo spúšte stlačené do polovice.

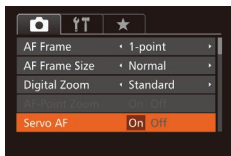

1 Nakonfigurujte nastavenie.

- Stlačte tlačidlo [MENU], na karte [📷] vyberte položku [Servo AF/Pomocné automatické zaostrovanie] a potom možnosť [On/Zap.] (📖30).

2 Zaostrite.

- Počas stlačenia tlačidla spúšte do polovice sa zachovávajú hodnoty zaostrenia a expozície na mieste zobrazenia modrého rámu AF.



- V niektorých podmienkach pri snímaní sa nemusí dať zaostriť.
- Keď pri slabom osvetlení stlačíte tlačidlo spúšte do polovice, pomocné automatické zaostrovanie sa nemusí aktivovať (rámy AF sa nemusia zmeniť na modré). V takom prípade sa hodnoty zaostrenia a expozície nastavujú podľa zadaného režimu rámu AF.
- Ak nemožno dosiahnuť primeranú expozíciu, čas uzávierky a hodnota clony sa zobrazia na oranžovo. Prestaňte prstom tlačiť na tlačidlo spúšte a potom ho znova stlačte do polovice.
- Snímanie s pamäťou AF nie je k dispozícii.
- Položka [AF-Point Zoom/Bodové priblíženie AF] na karte [📷] (📖30) nie je k dispozícii.
- Nie je k dispozícii pri používaní samospúšte (📖41).

Zmena nastavenia zaostrenia

► Fotografie ► Videosekvencia

Môžete zmeniť predvolené nastavenie fotoaparátu, ktorý nepretržite zaostruje na zamierené objekty, aj keď nie je stlačené tlačidlo spúšte. Namiesto toho môžete zaostrovanie fotoaparátu obmedziť iba na moment stlačenia tlačidla spúšte do polovice.

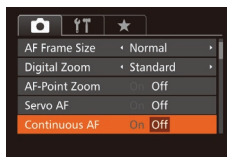

- Stlačte tlačidlo [MENU], na karte [📷] vyberte položku [Continuous AF/Nepretržitý AF] a potom možnosť [Off/Vyp.] (📖30).

On/Zap.	Keďže fotoaparát nepretržite zaostruje na objekty, kým nestlačíte tlačidlo spúšte do polovice, nepremeškáte náhle príležitosti na fotografovanie.
Off/Vyp.	Fotoaparát nezaostuje nepretržite, čím sa šetrí energia batérií.

Výber osoby, na ktorú sa má zaostriť (výber tváre)

► Fotografie ► Videosekvencia

Môžete snímať po výbere tváre konkrétnej osoby, na ktorú chcete zaostriť.



1 Pripravte fotoaparát na výber tváre.

- Nastavte rám AF na možnosť [Face AiAF/Režim AiAF s detekciou tváre] (📖84).
- Priradte funkciu [📷] tlačidlu [FUNC.] (📖99).

Pred prvým použitím

Základná príručka

Rozšírená príručka

1 Základné funkcie fotoaparátu

2 Automatický režim/hybridný automatický režim

3 Ďalšie režimy snímania

4 Režim P

5 Režimy Tv, Av, M a C

6 Režim prehrávania

7 Funkcie pripojenia Wi-Fi

8 Ponuka nastavení

9 Príslušenstvo

10 Dodatok

Register



2 Prejdite do režimu výberu tváre.

- Namierte fotoaparát na tvár príslušnej osoby a stlačte tlačidlo [P/ON].
- Po zobrazení hlásenia [Face Select : On/ Výber tváre: zapnutý] sa okolo tváre rozpoznanej ako hlavný objekt zobrazí rám tváre [].
- Aj keď sa objekt pohne, rám tváre [] ho sleduje do určitej vzdialenosti.
- Ak sa tvár nerozpozná, rám [] sa nezobrazí.

3 Vyberte tvár, na ktorú chcete zaostriť.

- Ak chcete rám tváre [] premiestniť na ďalšiu rozpoznanú tvár, stlačte tlačidlo [P/ON].
- Po premiestnení rámu tváre na všetky rozpoznané tváre sa zobrazí hlásenie [Face Select : Off/Výber tváre: vypnutý] a znova sa zobrazí obrazovka nastaveného režimu rámu AF.



4 Začnite snímať.

- Stlačte tlačidlo spúšte do polovice. Keď fotoaparát zaostrí, rám [] sa zmení na rám [].
- Stlačením tlačidla spúšte úplne nadol zhotovte snímku.



- Keď je položka [Face ID/Identifikácia tváre] nastavená na možnosť [On/Zap.], mená zaregistrovaných osôb sa nezobrazia, keď na zaostrenie vyberiete inú, nezaregistrovanú tvár. Tieto mená však budú zaznamenané vo fotografiách (44).

Výber objektov, na ktoré sa má zaostriť (AF na dotyk)

► Fotografie ► Videosekvencie

Môžete snímať po výbere tváre osoby alebo iného objektu, na ktorý chcete zaostriť.



1 Nastavte rám AF na možnosť [Face AiAF/Režim AiAF s detekciou tváre] (84).

2 Vyberte tvár osoby alebo iný objekt, na ktorý chcete zaostriť.

- Dotknite sa objektu alebo osoby na displeji.
- Po rozpoznaní objektu fotoaparát zapípa a zobrazí sa rám []. Zaostrenie sa zachová aj v prípade, že sa objekt pohne.
- AF na dotyk zrušíte dotknutím sa tlačidla [].



3 Začnite snímať.

- Stlačte tlačidlo spúšte do polovice. Keď fotoaparát zaostrí, rám [] sa zmení na zelený rám [].
- Stlačením tlačidla spúšte úplne nadol zhotovte snímku.



Pred prvým použitím

Základná príručka

Rozšírená príručka

1 Základné funkcie fotoaparátu

2 Automatický režim/hybridný automatický režim

3 Ďalšie režimy snímania

4 Režim P

5 Režimy Tv, Av, M a C

6 Režim prehrávania

7 Funkcie pripojenia Wi-Fi

8 Ponuka nastavení

9 Príslušenstvo

10 Dodatok

Register





- Ak nechcete spustiť snímame po dotknutí sa obrazovky, vypnite režim [Touch Shutter/Dotyková spúšť]. Stlačte tlačidlo [MENU], na karte [📷] vyberte položku [Touch Shutter/Dotyková spúšť] a potom možnosť [Off/Vyp.] (📖30).
- Sledovanie nemusí byť možné, ak sú objekty príliš malé, ak sa príliš rýchlo pohybujú alebo ak je medzi objektmi a pozadím nedostatočný kontrast.
- Aj keď snímate v režime [📷] (📖81), fotoaparát obnoví režim [▲], ak sa dotknete obrazovky a určíte tak miesto zaostrenia.
- Ak ste položku [Face ID/Identifikácia tváre] nastavili na možnosť [On/Zap.], mená sa nebudú zobrazovať, ak fotoaparát zistí prítomnosť zaregistrovaných osôb, ale mená budú zaznamenané do fotografií (📖44). Meno sa však zobrazí v prípade, ak objekt, ktorý ste zvolili na zaostrenie, bude rovnaký ako osoba, ktorú detegovala funkcia Identifikácia tváre.

Snímame pomocou pamäte AF

► Fotografie ► Videosekvencie

Zaostrenie si môže fotoaparát zapamätať. Po zapamätaní zaostrenia sa ohnisková poloha nezmení ani potom, ako prestanete prstom tlačiť na tlačidlo spúšte.

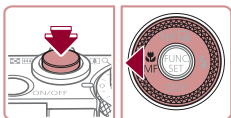

1 Uložte zaostrenie.

- Tlačidlo spúšte podržte stlačené do polovice a stlačte tlačidlo [◀].
- Zapamätá sa zaostrenie a zobrazí sa ikona [MF] a indikátor manuálneho zaostrenia.
- Ak chcete zapamätanie zaostrenia zrušiť, stlačte tlačidlo spúšte do polovice a znova stlačte tlačidlo [◀].

2 Skomponujte záber a zhotovte snímku.



- Nemožno používať s dotykovou spúšťou (📖42).

Sériové snímame, kým fotoaparát zaostruje na objekt

► Fotografie ► Videosekvencie

Môžete snímame sériovo, kým fotoaparát zaostruje na objekt. Podrobné informácie o rýchlosti sériového snímame nájdete v časti „Rýchlosť sériového snímame“ (📖196).

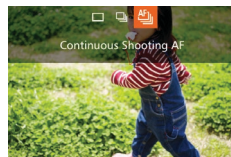

1 Nakonfigurujte nastavenie.

- Stlačte tlačidlo [▲], vyberte možnosť [AF] (pomocou tlačidiel [◀] [▶] alebo otáčaním ovládača [📷]) a stlačte tlačidlo [📷].
- Po nastavení sa zobrazí ikona [AF].

2 Začnite snímame.

- Ak chcete snímame sériovo, podržte tlačidlo spúšte stlačené úplne nadol.
- Snímky sa spravujú súčasne ako skupina (📖110).



- V režime [📷] (📖55), v režime manuálneho zaostrovania (📖81) alebo po zapamätaní hodnoty automatického zaostrovania (📖87) sa nastavenie [AF] zmení na hodnotu [AF].
- Nemožno používať so samospúšťou (📖41).
- V závislosti od podmienok pri snímame, nastavení fotoaparátu a polohy zoomu môže fotoaparát dočasne prestať snímame alebo sa môže sériové snímame spomaliť.
- Snímame sa môže spomaliť aj v súvislosti s narastajúcim počtom záberov.
- Snímame sa môže spomaliť v prípade, ak sa používa blesk.
- Pri dotykovej spúšti (📖42) fotoaparát snímame sériovo, kým sa dotýkate displeja.

Pred prvým použitím

Základná príručka

Rozšírená príručka

1 Základné funkcie fotoaparátu

2 Automatický režim/hybridný automatický režim

3 Ďalšie režimy snímame

4 Režim P

5 Režimy Tv, Av, M a C

6 Režim prehrávania

7 Funkcie pripojenia Wi-Fi

8 Ponuka nastavení

9 Príslušenstvo

10 Dodatok

Register



Blesk

Zmena režimu blesku

► Fotografie ► Videosekvencia

Režim blesku môžete zmeniť, aby sa zhodoval so snímaným motívom. Podrobné informácie o dosahu blesku nájdete v časti „Dosah blesku“ (196).

1 Vyklopte blesk.

- Posuňte prepínač [🔚].

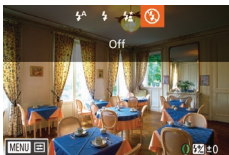

2 Nakonfigurujte nastavenie.

- Stlačte tlačidlo [▶], vyberte požadovaný režim blesku (pomocou tlačidiel [◀][▶]) alebo otáčaním ovládača [🌀]) a stlačte tlačidlo [📷].
- Zobrazí sa nakonfigurovaná možnosť.



- Ak je blesk sklopený, stlačením tlačidla [▶] nemožno zobrazit' obrazovku nastavenia. Posunutím prepínača [🔚] vyklopte blesk a nakonfigurujte nastavenie.

Automaticky

Pri slabom osvetlení sa automaticky aktivuje.

Zapnutý

Použije sa pri každom zábere.

Synchronizácia s dlhým časom uzávierky

Osvetlí hlavný objekt (napríklad ľudí), kým sa sníma s dlhším časom uzávierky, aby sa osvetlili pozadia mimo dosahu blesku.



- V režime [🔚] pripevnite fotoaparát k statívu alebo ho inak stabilizujte, aby ste zabránili chveniu fotoaparátu. Pri používaní statívu alebo iných opatrení na zaistenie fotoaparátu by ste navyše mali položku [IS Mode/Režim stabilizácie obrazu] nastaviť na hodnotu [Off/Vyp.] (91).
- V režime [🔚] platí, že aj keď sa použije blesk, treba zabezpečiť, aby sa hlavný objekt nehýbal, kým sa neprehrá zvuk uzávierky.

Vypnutý

Na snímame bez blesku.



- Ak pri slabom osvetlení spôsobujúcom chvenie fotoaparátu stlačíte tlačidlo spúšte do polovice a zobrazí sa blikajúca ikona [📷], pripevnite fotoaparát k statívu alebo ho inak stabilizujte.



- Úpravy môžete vykonať aj stlačením tlačidla [▶], dotknutím sa požadovanej možnosti a opätovným dotknutím sa tejto položky.

Pred prvým použitím

Základná príručka

Rozšírená príručka

1 Základné funkcie fotoaparátu

2 Automatický režim/hybridný automatický režim

3 Ďalšie režimy snímania

4 Režim P

5 Režimy Tv, Av, M a C

6 Režim prehrávania

7 Funkcie pripojenia Wi-Fi

8 Ponuka nastavení

9 Príslušenstvo

10 Dodatok

Register



Úprava korekcie expozície blesku

► Fotografie ► Videosekvencie

Rovnako ako pri bežnej korekcii expozície (📖74) možno upraviť expozíciu blesku v rozsahu -2 až +2 dieliky v krokoch po 1/3.

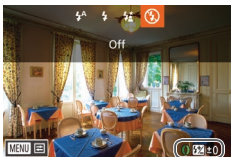

- Vyklopte blesk, stlačte tlačidlo [▶] a okamžitým otočením prstenca (🔍) vyberte požadovanú úroveň korekcie. Potom stlačte tlačidlo [☑].
- Zobrazí sa zadaná úroveň korekcie.



- Ak počas snímania s bleskom hrozí riziko preexponovania, fotoaparát automaticky upraví čas uzávierky alebo hodnotu clony, aby sa obmedzili vyblednuté preexponované časti a aby sa snímalo s optimálnou expozíciou. Automatickú úpravu času uzávierky a hodnoty clony však môžete vypnúť zobrazením ponuky MENU (📖30) a výberom karty [📷] ► [Flash Settings/Nastavenia blesku] ► [Safety FE/Bezpečná FE] ► [Off/Vyp.].
- Korekciu expozície blesku môžete nakonfigurovať aj zobrazením ponuky MENU (📖30) a výberom karty [📷] ► [Flash Settings/Nastavenia blesku] ► [Flash Exp. Comp/Korekcia expozície blesku].
- Pri vyklopenom blesku môžete obrazovku [Flash Settings/Nastavenia blesku] ponuky MENU (📖30) zobrazit aj stlačením tlačidla [▶] a okamžitým stlačením tlačidla [MENU].



- Obrazovku [Flash Settings/Nastavenia blesku] ponuky MENU (📖30) môžete zobrazit aj stlačením tlačidla [▶] a dotykom položky [MENU].

Snímanie pomocou pamäte FE

► Fotografie ► Videosekvencie

Rovnako ako pri používaní pamäte AE (📖74) si fotoaparát môže zapamätať expozíciu na snímame s bleskom.

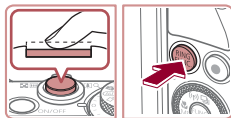

1 Vyklopte blesk a nastavte ho na režim [🔍] (📖88).

2 Uložte expozíciu blesku.

- Ak chcete snímať pomocou uloženej expozície, namierte fotoaparát na objekt. Tlačidlo spúšte podržte stlačené do polovice a stlačte tlačidlo [🔍].
- Použije sa blesk a po zobrazení ikony [✖] sa zachová úroveň výkonu blesku.
- Ak chcete zapamätanie expozície blesku zrušiť, prestaňte prstom tlačiť na tlačidlo spúšte a znova stlačte tlačidlo [🔍]. V takom prípade sa už ikona [✖] nebude zobrazovať.

3 Skomponujte záber a zhotovte snímku.

- Po jednom zábere sa zapamätanie expozície blesku zruší a ikona [✖] sa už nebude zobrazovať.



- Pamäť FE nemožno použiť s dotykovou spúšťou (📖42) ani s režimom AF na dotyk (📖86), pretože dotknutím sa obrazovky pamäť FE zrušíte.



- FE: expozícia blesku

Pred prvým použitím

Základná príručka

Rozšírená príručka

1 Základné funkcie fotoaparátu

2 Automatický režim/hybridný automatický režim

3 Ďalšie režimy snímania

4 Režim P

5 Režimy Tv, Av, M a C

6 Režim prehrávania

7 Funkcie pripojenia Wi-Fi

8 Ponuka nastavení

9 Príslušenstvo

10 Dodatok

Register



Zmena časovania blesku

► Fotografie ► Videosekvencia

Časovanie blesku a uzávierky zmeníte nasledujúcim spôsobom.

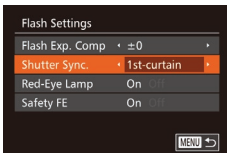

1 Prejdite na obrazovku nastavenia.

- Stlačte tlačidlo [MENU], na karte [📷] vyberte položku [Flash Settings/ Nastavenia blesku] a stlačte tlačidlo [Ⓜ] (📖30).

2 Nakonfigurujte nastavenie.

- Vyberte položku [Shutter Sync./ Synchronizácia uzávierky] a potom požadovanú možnosť (📖30).

1st-curtain/ Prvá lamela	Blesk sa použije ihneď po otvorení uzávierky.
2nd-curtain/ Druhá lamela	Blesk sa použije ihneď pred zatvorením uzávierky.

Zhotovovanie snímok RAW

► Fotografie ► Videosekvencia

Snímky RAW predstavujú „surové“ (nespracované) údaje zaznamenané v podstate bez straty obrazovej kvality, ku ktorej dochádza pri internom spracovaní snímok vo fotoaparáte. Snímky RAW môžete podľa potreby upraviť pomocou softvéru Digital Photo Professional (📖163), a to s minimálnou stratou obrazovej kvality.



- Stlačte tlačidlo [📷], v ponuke vyberte ikonu [JPEG] a potom požadovanú možnosť (📖29).

JPEG	Zaznamenajú sa snímky JPEG. Snímky JPEG sa spracúvajú vo fotoaparáte, aby sa dosiahla optimálna obrazová kvalita, a komprimujú, aby sa obmedzila veľkosť súborov. Kompresia je však nevratná, takže pôvodný, nespracovaný stav snímok už nemožno obnoviť. Spracovanie snímok tiež môže spôsobiť určitú stratu obrazovej kvality.
RAW	Zaznamenajú sa snímky RAW. Snímky RAW predstavujú „surové“ (nespracované) údaje zaznamenané v podstate bez straty obrazovej kvality, ku ktorej dochádza pri spracovaní snímok vo fotoaparáte. Údaje nemožno v tomto stave zobrazovať v počítači ani tlačíť. Snímky musíte najprv pomocou softvéru (Digital Photo Professional) skonvertovať na bežné súbory JPEG alebo TIFF. Snímky možno upraviť s minimálnou stratou obrazovej kvality. Podrobné informácie o rozlíšení a počte záberov, ktoré sa zместia na kartu, nájdete v časti „Počet záberov na pamäťovú kartu“ (📖195).
RAW+JPEG	Pri každom zábere sa zaznamenajú dve snímky – snímka RAW aj snímka JPEG. Snímku JPEG možno zobraziť v počítači alebo vytlačiť bez použitia softvéru.

Pred prvým použitím

Základná príručka

Rozšírená príručka

1 Základné funkcie fotoaparátu

2 Automatický režim/ hybridný automatický režim

3 Ďalšie režimy snímania

4 Režim P

5 Režimy Tv, Av, M a C

6 Režim prehrávania

7 Funkcie pripojenia Wi-Fi

8 Ponuka nastavení

9 Príslušenstvo

10 Dodatok

Register





- Pri prenose snímok RAW (alebo snímok RAW a JPEG zaznamenaných spoločne) do počítača vždy použite špeciálny softvér (163).
- Pri možnosti [] alebo [] nemožno nakonfigurovať úroveň redukcie šumu (76), inteligentný kontrast (77) a vlastné farby (80).



- Snímky JPEG majú príponu .JPG a snímky RAW príponu .CR2.

Ďalšie nastavenia

Zmena kompresného pomeru (kvality snímok)

► Fotografie ► Videosekvencie

Podľa nasledujúceho postupu môžete vybrať niektorý z dvoch kompresných pomerov: [S] (veľmi vysoké) a [L] (vysoké). Informácie o počte záberov, ktoré sa pri jednotlivých kompresných pomeroch zmestia na pamäťovú kartu, nájdete v časti „Počet záberov na pamäťovú kartu“ (195).



- Stlačte tlačidlo [MENU], v ponuke vyberte ikonu [L] a potom požadovanú možnosť (29).

Zmena nastavení režimu stabilizácie obrazu

► Fotografie ► Videosekvencie

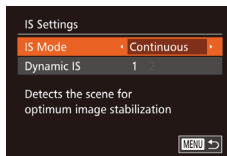

1 Prejdite na obrazovku nastavenia.

- Stlačte tlačidlo [MENU], na karte [] vyberte položku [IS Settings/Nastavenia stabilizácie obrazu] a stlačte tlačidlo [MENU] (30).

2 Nakonfigurujte nastavenie.

- Stlačte tlačidlo [MENU], na karte [] vyberte položku [IS Mode/Režim stabilizácie obrazu] a pomocou tlačidiel []/[] vyberte požadovanú možnosť (30).

Pred prvým použitím

Základná príručka

Rozšírená príručka

1 Základné funkcie fotoaparátu

2 Automatický režim/hybridný automatický režim

3 Ďalšie režimy snímania

4 Režim P

5 Režimy Tv, Av, M a C

6 Režim prehrávania

7 Funkcie pripojenia Wi-Fi

8 Ponuka nastavení

9 Príslušenstvo

10 Dodatok

Register



Continuous/ Nepretržite	Automaticky sa použije optimálna stabilizácia obrazu pre dané podmienky pri snímaní (inteligentný stabilizátor obrazu) (📖39).
Shoot Only/ Iba pri snímaní*	Stabilizácia obrazu je aktívna iba v čase snímania.
Off/Vyp.	Vypne stabilizáciu obrazu.

* Pri snímaní videosekvencií sa toto nastavenie zmení na hodnotu [Continuous/Nepretržite].



- Ak stabilizácia obrazu nedokáže zabrániť chveniu fotoaparátu, pripnite fotoaparát k statívu alebo ho inak stabilizujte. V takom prípade nastavte položku [IS Mode/Režim stabilizácie obrazu] na hodnotu [Off/Vyp.].

Snímanie videosekvencií s objektmi rovnakej veľkosti, aká sa zobrazí pred snímaním

► Fotografie ► Videosekvencie

Po spustení zaznamenávania videosekvencie sa oblasť zobrazenia obrazu bežne zmení a objekty sa zväčšia, aby sa mohlo korigovať výrazné chvenie fotoaparátu. Ak chcete snímať objekty s rovnakou veľkosťou, aká sa zobrazí pred snímaním, môžete korekciu výrazného chvenia fotoaparátu zakázať.

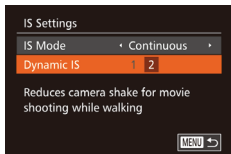

- Podľa krokov v časti „Zmena nastavení režimu stabilizácie obrazu“ (📖91) prejdite na obrazovku [IS Settings/Nastavenia stabilizácie obrazu].
- Vyberte položku [Dynamic IS/Dynamický stabilizátor obrazu] a potom možnosť [2] (📖30).



- Ak chcete, aby sa objekty zaznamenávali s rovnakou veľkosťou, aká sa zobrazí pred snímaním, môžete tiež položku [IS Mode/Režim stabilizácie obrazu] nastaviť na hodnotu [Off/Vyp.].

Prepínanie farieb informácií na obrazovke

► Fotografie ► Videosekvencie

Informácie zobrazené na obrazovke snímania a ponuky možno zmeniť na farbu vhodnú na snímanie pri slabom osvetlení. Povolenie tohto nastavenia je užitočné napríklad v režime [📷] (📖66).

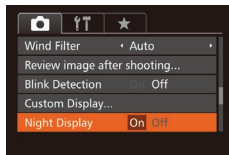

- Stlačte tlačidlo [MENU], na karte [📷] vyberte položku [Night Display/Režim nočného zobrazenia] a potom možnosť [On/Zap.] (📖30).



- V režime prehrávania farbu nemožno nastaviť.

Pred prvým použitím

Základná príručka

Rozšírená príručka

1 Základné funkcie fotoaparátu

2 Automatický režim/hybridný automatický režim

3 Ďalšie režimy snímania

4 Režim P

5 Režimy Tv, Av, M a C

6 Režim prehrávania

7 Funkcie pripojenia Wi-Fi

8 Ponuka nastavení

9 Príslušenstvo

10 Dodatok

Register



5

Režimy Tv, Av, M a C

Zhotovovanie elegantnejších a dômyselnejších záberov a prispôsobenie fotoaparátu vášmu štýlu snímania



- Pokyny v tejto kapitole platia v prípade, ak je fotoaparát nastavený na príslušný režim.

Presné časy uzávierky (režim [Tv])

► Fotografie ► Videosekvencie

Pred snímaním môžete nasledujúcim spôsobom nastaviť preferovaný čas uzávierky. Fotoaparát potom automaticky upraví hodnotu clony, aby vyhovovala tomuto času uzávierky.

Podrobné informácie o dostupných časoch uzávierky nájdete v časti „Čas uzávierky“ (📖197).

1 Prejdite do režimu [Tv].

- Otočný volič režimov nastavte do polohy [Tv].



2 Nastavte čas uzávierky.

- Otáčaním prstenca [◀] nastavte požadovaný čas uzávierky.

Čas uzávierky (s)	Dostupná citlivosť ISO (📖75)
15 – 1.3	[AUTO], [125] – [3200]
1 – 1/2000	[AUTO], [125] – [12800]



- V podmienkach vyžadujúcich dlhší čas uzávierky sa môže vyskytnúť oneskorenie, skôr než budete môcť zhotoviť ďalšiu snímku, pretože fotoaparát spracúva snímky na odstránenie šumu.
- Ak snímate s dlhým časom uzávierky a s fotoaparátom pripevneným k statívu, mali by ste položku [IS Mode/Režim stabilizácie obrazu] nastaviť na hodnotu [Off/Vyp.] (📖91).
- Ak sa použije blesk, nastavený čas sa môže podľa potreby automaticky predĺžiť.
- Oranžové hodnoty clony po stlačení tlačidla spúšte do polovice signalizujú, že sa nastavenia odchyľujú od štandardnej expozície. Upravujte čas uzávierky, kým sa hodnota clony nezobrazí na bielo, alebo použite funkciu bezpečného posunu (📖94).
- Snímky zhotovené s vysokou citlivosťou ISO môžu vyzerať zrnito.



- [Tv]: časová hodnota
- Ovládanie fotoaparátu môžete prispôbiť tak, aby sa čas uzávierky menil otáčaním ovládača (📖97).

Pred prvým použitím

Základná príručka

Rozšírená príručka

- 1 Základné funkcie fotoaparátu
- 2 Automatický režim/hybridný automatický režim
- 3 Ďalšie režimy snímania
- 4 Režim P
- 5 Režimy Tv, Av, M a C

6 Režim prehrávania

7 Funkcie pripojenia Wi-Fi

8 Ponuka nastavení

9 Príslušenstvo

10 Dodatok

Register



Presné hodnoty clony (režim [Av])

► Fotografie ► Videosekvencia

Pred snímaním môžete nasledujúcim spôsobom nastaviť preferovanú hodnotu clony. Fotoaparát potom automaticky upraví čas uzávierky, aby vyhovoval tejto hodnote clony.

Podrobné informácie o dostupných hodnotách clony nájdete v časti „Clona“ (197).

1 Prejdite do režimu [Av].

- Otočný volič režimov nastavte do polohy [Av].



2 Nastavte hodnotu clony.

- Otáčaním prstenca (1) nastavte požadovanú hodnotu clony.



- Oranžové časy uzávierky po stlačení tlačidla spúšte do polovice signalizujú, že sa nastavenia odchyľujú od štandardnej expozície. Upravujte hodnotu clony, kým sa čas uzávierky nezobrazí na bielo, alebo použite funkciu bezpečného posunu (pozrite nižšie).



- [Av]: hodnota clony (veľkosť otvoru vytvoreného clonou v objektíve)
- Ak chcete v režimoch [Tv] a [Av] predísť problémom s expozíciou, môže čas uzávierky alebo hodnotu clony automaticky upraviť fotoaparát, a to aj v prípade, že štandardnú expozíciu nemožno dosiahnuť iným spôsobom. Stlačte tlačidlo [MENU] a nastavte položku [Safety Shift/Bezpečný posun] na karte [On/Zap.] (30). Po použití blesku sa však funkcia bezpečného posunu zakáže.
- Ovládanie fotoaparátu môžete prispôsobiť tak, aby sa hodnota clony menila otáčaním ovládača (97).

Presné časy uzávierky a hodnoty clony (režim [M])

► Fotografie ► Videosekvencia

Pred snímaním môžete podľa nasledujúcich krokov nastaviť preferovaný čas uzávierky a hodnotu clony, aby sa dosiahla požadovaná expozícia. Podrobné informácie o dostupných časoch uzávierky a hodnotách clony nájdete v častiach „Čas uzávierky“ (197) a „Clona“ (197).

1 Prejdite do režimu [M].

- Otočný volič režimov nastavte do polohy [M].

2 Nakonfigurujte nastavenie.

- Otáčaním ovládača (1) nastavte čas uzávierky (1) a otáčaním prstenca (2) hodnotu clony (2).

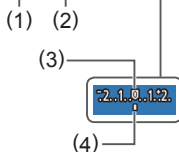

Čas uzávierky (s)	Dostupná citlivosť ISO (75)
250 – 40	[125]
30 – 1.3	[125] – [3200]
1 – 1/2000	[125] – [12800]



- Po nastavení času uzávierky alebo hodnoty clony sa môže úroveň expozície zmeniť v prípade, že upravíte polohu zoomu alebo zmeníte kompozíciu záberu.
- V závislosti od nastaveného času uzávierky alebo hodnoty clony sa môže zmeniť jas displeja. Po vyklopení blesku a nastavení režimu [S] však jas displeja ostane rovnaký.
- Snímky zhotovené s vysokou citlivosťou ISO môžu vyzerať zrnito.

Pred prvým použitím

Základná príručka

Rozšírená príručka

1 Základné funkcie fotoaparátu

2 Automatický režim/hybridný automatický režim

3 Ďalšie režimy snímania

4 Režim P

5 Režimy Tv, Av, M a C

6 Režim prehrávania

7 Funkcie pripojenia Wi-Fi

8 Ponuka nastavení

9 Príslušenstvo

10 Dodatok

Register





- **[M]**: Manual/Manuálne
- Pri inej citlivosti ISO než [ISO] sa zobrazí značka úrovne expozície (4) založená na nastavenom čase uzávierky a hodnote clony, ktorá slúži na porovnanie so štandardnou úrovňou expozície (3). Keď rozdiel v porovnaní so štandardnou expozíciou prekročí 2 expozičné stupne, zobrazí sa ikona [◀] alebo [▶].
- Výpočet štandardnej expozície je založený na zadanom spôsobe merania (📖74).
- Ovládanie fotoaparátu môžete prispôsobiť tak, aby sa otáčaním prstenca (🔘) menil čas uzávierky a otáčaním voliča (🔘) menila hodnota clony (📖97).

Úprava výkonu blesku

► Fotografie ► Videosekvencia

V režime **[M]** môžete vybrať niektorú z troch úrovní výkonu blesku.

1 Prejdite do režimu **[M]**.

- Otočný volič režimov nastavte do polohy **[M]**.

2 Vyberte režim blesku.

- Stlačte tlačidlo **[MENU]**, na karte [📷] vyberte položku [Flash Settings/Nastavenia blesku] a stlačte tlačidlo [🔘] (📖30).
- Pomocou tlačidiel [▲][▼] vyberte položku [Flash Mode/Režim blesku], pomocou tlačidiel [◀][▶] vyberte položku [Manual/Manuálne] a stlačte tlačidlo **[MENU]**.

3 Nakonfigurujte nastavenie.

- Vyklopte blesk, stlačte tlačidlo [▶] a okamžitým otočením prstenca (🔘) vyberte požadovanú úroveň výkonu blesku. Potom stlačte tlačidlo [🔘].

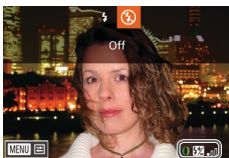

- Po nastavení sa zobrazí úroveň výkonu blesku.

[🔘]: minimálny, [🔘]: stredný,
[🔘]: maximálny



- Výkon blesku môžete nastaviť aj zobrazením ponuky MENU (📖30) a výberom karty [📷] ► [Flash Settings/Nastavenia blesku] ► [Flash Output/Výkon blesku].
- V režime **[Tv]** alebo **[Av]** tiež môžete nastaviť výkon blesku zobrazením ponuky MENU (📖30) a výberom karty [📷] ► [Flash Settings/Nastavenia blesku] ► [Flash Mode/Režim blesku] ► [Manual/Manuálne].
- Pri vyklopenom blesku môžete obrazovku [Flash Settings/Nastavenia blesku] ponuky MENU (📖30) zobraziť aj stlačením tlačidla [▶] a okamžitým stlačením tlačidla **[MENU]**.



- Obrazovku [Flash Settings/Nastavenia blesku] ponuky MENU (📖30) môžete zobraziť aj stlačením tlačidla [▶] a dotykom položky **[MENU]**.

Pred prvým použitím

Základná príručka

Rozšírená príručka

1 Základné funkcie fotoaparátu

2 Automatický režim/hybridný automatický režim

3 Ďalšie režimy snímania

4 Režim P

5 Režimy Tv, Av, M a C

6 Režim prehrávania

7 Funkcie pripojenia Wi-Fi

8 Ponuka nastavení

9 Príslušenstvo

10 Dodatok

Register



Záznam videosekvencií s presnými časmi uzávierky a hodnotami clony

► Fotografie ► Videosekvencie

Nastavte uprednostňovaný čas uzávierky, hodnotu clony a citlivosť ISO. Podrobné informácie o dostupných časoch uzávierky, hodnotách clony a citlivostiach ISO nájdete v častiach „Čas uzávierky“ (197), „Clona“ (197) a „Zmena citlivosti ISO“ (75).

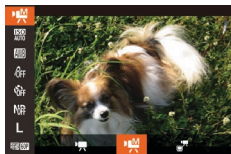

1 Prejdite do režimu [P].

- Otočným volič režimov nastavte do polohy [P].
- Stlačte tlačidlo [MENU], v ponuke vyberte možnosť [P] a potom možnosť [P].

2 Nakonfigurujte nastavenia.

- Otáčaním ovládača [C] nastavte požadovaný čas uzávierky.
- Otáčaním prstenca [D] nastavte požadovanú hodnotu clony.
- Stlačte tlačidlo [MENU], v ponuke vyberte ikonu [ISO] a potom požadovanú možnosť [29].



- Pri nastavení [ISO] sa značka úrovne expozície po stlačení tlačidla spúšte do polovice posunie a zobrazí rozdiel oproti štandardnej úrovni expozície.
- Pri inom nastavení než [ISO] sa zobrazí značka úrovne expozície založená na nastavenom čase uzávierky a hodnote clony, ktorá slúži na porovnanie so štandardnou úrovňou expozície.

Nastavenie pomocou dotykového ovládania

Nastavte uprednostňovaný čas uzávierky, hodnotu clony a citlivosť ISO pomocou dotykového ovládania. Nastavenia možno upraviť aj počas záznamu.



- Dotknite sa tlačidla [C], [D] alebo [ISO/AUTO] na obrazovke a dotknutím sa možnosti [L] [R] zadajte hodnotu.



- Pri zázname pod žiarivkovým alebo diódovým osvetlením môžu niektoré časy uzávierky spôsobiť blikanie na displeji. Toto blikanie sa môže zaznamenať.



- Počas zaznamenávania nemožno nastavenia vykonávať otáčaním ovládača [C] ani prstenca [D].



- Pred zaznamenávaním alebo počas neho môžete uložiť expozíciu dotknutím sa možnosti [X].
- Počas zaznamenávania môžete uložiť zaostrenie dotknutím sa možnosti [AF]. Následne sa zobrazí ikona [MF].

Pred prvým použitím

Základná príručka

Rozšírená príručka

1 Základné funkcie fotoaparátu

2 Automatický režim/hybridný automatický režim

3 Ďalšie režimy snímania

4 Režim P

5 Režimy Tv, Av, M a C

6 Režim prehrávania

7 Funkcie pripojenia Wi-Fi

8 Ponuka nastavení

9 Príslušenstvo

10 Dodatok

Register



Prispôsobenie štýlov snímania

Zmena nastavení ovládacieho prstencu

► Fotografie ► Videosekvencie

Funkcie priradené ovládaciemu prstencu môžete zmeniť nasledujúcim spôsobom. Pomocou ovládacieho prstencu si môžete vychutnať pocit z ovládania plne manuálneho fotoaparátu.



1 Vyberte funkciu, ktorú chcete priradiť prstencu [F].

- Stlačte tlačidlo [RING FUNC].



- Pomocou tlačidla [RING FUNC] alebo tlačidiel [◀][▶], prípadne otáčaním prstencu [F] alebo ovládača [DISP] vyberte požadovanú možnosť.
- Stlačením tlačidla [OK] dokončíte nastavenie.

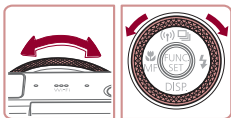

2 Nakonfigurujte priradenú funkciu.

- Otáčaním prstencu [F] alebo ovládača [DISP] nakonfigurujte priradenú funkciu.



- Toto nastavenie môžete nakonfigurovať aj stlačením tlačidla [RING FUNC], výberom požadovanej položky, dotknutím sa tejto položky a opätovným dotknutím sa tejto položky.

Funkcie, ktoré možno priradiť ovládaciemu prstencu

Funkcie, ktoré môžete priradiť ovládaciemu prstencu, sa líšia v závislosti od režimu snímania. Príslušné priradenia tiež určujú, ktoré funkcie možno priradiť ovládaču.

Položka	Režim snímania		
	Av	Tv	P
STD		Tv	ISO
		–	–
ISO		ISO	ISO
		Tv	–
MF		Manuálne zaostrovanie (81)	
WB		Korekcia vyváženia bielej farby (79)	
ZOOM		Približovanie v krokoch (41)	
		Konfigurácia dynamického rozsahu (77)	
		Zapnutie alebo vypnutie korekcie zatienu (78)	
		Úprava pomeru strán (49)	
C	–	Priradenie funkcií podľa potreby (98)	

- ISO: citlivosť ISO (75), MF: manuálne zaostrovanie (81), Tv: čas uzávierky (93), Av: hodnota clony (94).
- Keď prstencu [F] priradíte funkciu [MF], [WB], [ZOOM], [C], [C] alebo [AS], ovládaču [DISP] môžete priradiť rovnaké funkcie ako v prípade položky [ISO].



- Ikony označené symbolom [C] znamenajú, že funkcia nie je k dispozícii v aktuálnom režime snímania ani pri aktuálnom stave funkcie.
- Prstencem [F] možno používať na krokové približovanie v režime [AUTO], [SCN] alebo v režime videosekvencií (41).
- V režime [IM] môžete prstencu priradiť nastavenie hodnoty clony alebo času uzávierky.

Pred prvým použitím

Základná príručka

Rozšírená príručka

- 1 Základné funkcie fotoaparátu
- 2 Automatický režim/hybridný automatický režim
- 3 Ďalšie režimy snímania
- 4 Režim P
- 5 Režimy Tv, Av, M a C
- 6 Režim prehrávania
- 7 Funkcie pripojenia Wi-Fi
- 8 Ponuka nastavení
- 9 Príslušenstvo
- 10 Dodatok

Register



Priradenie funkcií ovládaciemu prstencu

► Fotografie ► Videosekvencie

Ovládaciemu prstencu môžete priradiť funkcie na základe jednotlivých režimov snímania.

1 Vyberte možnosť [C].

- Podľa kroku č. 1 v časti „Zmena nastavení ovládacieho prstencu“ (97) vyberte možnosť [C] a stlačte tlačidlo [MENU].

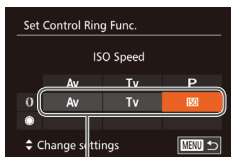

(1)

2 Nakonfigurujte nastavenie.

- Pomocou tlačidiel [◀][▶] alebo otáčaním ovládača [🌀] vyberte režim snímania s funkciami na priradenie.
- Pomocou tlačidiel [▲][▼] alebo otáčaním prstencu [🌀] vyberte funkciu, ktorú chcete priradiť ovládaciemu prstencu (1).
- Funkcie, ktoré môžete priradiť ovládaču, sa automaticky zaktualizujú.
- Stlačením tlačidla [MENU] sa vrátite na obrazovku snímania.



- Na obrazovku nastavenia môžete prejsť aj výberom možnosti [C] a dotknutím sa položky [MENU] v kroku č. 1 časti „Zmena nastavení ovládacieho prstencu“ (97).
- Na obrazovke nastavenia môžete funkcie priradené ovládaciemu prstencu tiež konfigurovať dotknutím sa požadovaných funkcií a potom položky [MENU].

Nastavenie pomocou ovládacieho prstencu

► Fotografie ► Videosekvencie

Otáčaním ovládacieho prstencu môžete okamžite nastaviť citlivosť ISO, čas uzávierky a hodnotu clony, keď pomocou dotýkania sa obrazovky prepínate medzi týmito položkami.



- Dotknutím sa pravého okraja (v tomto prípade v ohraničenej oblasti) zobrazte položky ponuky, potiahnutím prsta nahor alebo nadol vyberte požadovanú položku a otáčaním prstencu [🌀] určte požadovanú hodnotu.

Dostupné položky nastavenia sa líšia podľa režimu snímania. Funkcie priradené ovládaciemu prstencu (97) sa nezobrazujú v režimoch [M], [Av] a [Tv].

M	Av	Tv	P
ISO	ISO	ISO	ISO
Tv	Av	Tv	
Av			

- ISO: citlivosť ISO (75), Tv: čas uzávierky (93), Av: hodnota clony (94).

Pred prvým použitím

Základná príručka

Rozšírená príručka

- Základné funkcie fotoaparátu
- Automatický režim/hybridný automatický režim
- Ďalšie režimy snímania
- Režim P
- Režimy Tv, Av, M a C
- Režim prehrávania
- Funkcie pripojenia Wi-Fi
- Ponuka nastavení
- Príslušenstvo
- Dotatok

Register



Prispôsobenie obrazovky s informáciami

► Fotografie ► Videosekvencie

Nastavte počet vlastných zobrazení (📖29) a informácie, ktoré sa budú na jednotlivých obrazovkách zobrazovať po stlačení tlačidla [▼] na obrazovke snímania.

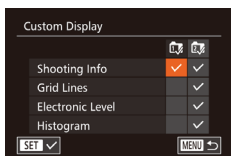

1 Prejdite na obrazovku nastavenia.

- Stlačte tlačidlo [MENU], na karte [📷] vyberte položku [Custom Display/Vlastné zobrazenie] a stlačte tlačidlo [📖30].

2 Nakonfigurujte nastavenie.

- Pomocou tlačidiel [▲][▼][◀][▶] alebo otáčaním ovládača [🌀] vyberte požadovanú položku a stlačte tlačidlo [📖]. Položky vybrané na zobrazenie sú označené ikonou [✓].
- Vybrané položky (označené znakom [✓]) sa objavia na obrazovke.

Shooting Info/ Informácie o snímaní	Zobrazia sa informácie o snímaní (📖179).
Grid Lines/Mriežka	Zobrazí sa referenčná mriežka.
Electronic Level/ Elektronický ukazovateľ roviny	Zobrazí sa elektronický ukazovateľ roviny (📖51).
Histogram	V režimoch [M], [Av], [Tv], [P], [A], [S] a [M] sa zobrazí histogram (📖105).



- Ak stlačíte tlačidlo spúšte do polovice a z obrazovky s nastaveniami vlastného zobrazenia sa vrátite na obrazovku snímania, nastavenia sa neuložia.
- Nastaviť možno aj sivé položky, ale v niektorých režimoch snímania sa nemusia zobrazíť.



- Mriežka sa nezaznamená na snímkach.



- Položku, ktorú chcete zobraziť, môžete vybrať aj dotknutím sa tejto položky.

Priradenie funkcií tlačidlám

► Fotografie ► Videosekvencie

K tlačidlu [RING FUNC.] alebo tlačidlu videosekvencií možno priradiť funkcie, ktoré potom môžete rýchlo a jednoducho aktivovať.



1 Prejdite na obrazovku nastavenia.

- Stlačte tlačidlo [MENU], na karte [📷] vyberte položku [Set RING FUNC. button/Nastaviť tlačidlo RING FUNC.] alebo [Set button/Nastaviť tlačidlo button] a stlačte tlačidlo [📖30].

2 Nakonfigurujte nastavenie.

- Pomocou tlačidiel [▲][▼][◀][▶] alebo otáčaním ovládača [🌀] vyberte funkciu, ktorú chcete priradiť, a stlačte tlačidlo [📖].

3 Podľa potreby použite priradenú funkciu.

- Priradenú funkciu aktivujete stlačením tlačidla, ku ktorému ste ju priradili.

Pred prvým použitím

Základná príručka

Rozšírená príručka

1 Základné funkcie fotoaparátu

2 Automatický režim/hybridný automatický režim

3 Ďalšie režimy snímania

4 Režim P

5 Režimy Tv, Av, M a C

6 Režim prehrávania

7 Funkcie pripojenia Wi-Fi

8 Ponuka nastavení

9 Príslušenstvo

10 Dodatok

Register





- Ak chcete obnoviť predvolené nastavenia, v ponuke [Set ^{RING} FUNC.] button/Nastaviť tlačidlo ^{RING} FUNC.] vyberte položku [Set ^{RING} FUNC.] button/Nastaviť tlačidlo ^{RING} FUNC.] a v ponuke [Set ^{RING} FUNC.] button/Nastaviť tlačidlo ^{RING} FUNC.] vyberte položku [Set ^{RING} FUNC.] button/Nastaviť tlačidlo ^{RING} FUNC.]
- Ikony označené symbolom [☒] znamenajú, že funkcia nie je k dispozícii v aktuálnom režime snímania ani pri aktuálnom stave funkcie.
- Pomocou funkcie [±] môžete premiestňovať a meniť veľkosť rámu AF stlačením tlačidla ^{RING} FUNC.] v režime rámu AF [1-point/1 bod] (83, 84).
- V prípade funkcie [☒] alebo [☒] sa pri každom stlačení tlačidla zaznamenajú údaje o vyvážení bielej farby (79) a nastavenie vyváženia bielej farby sa zmení na možnosť [☒] alebo [☒].
- V prípade funkcie [AF] sa pri každom stlačení priradeného tlačidla nastaví a zapamätá zaostrenie. Následne sa zobrazí ikona [AF].
- V prípade funkcie [☒] sa stlačením priradeného tlačidla vypne obrazovka. Zobrazenie obnovte podľa niektorého z nasledujúcich postupov.
 - Stlačte ľubovoľné tlačidlo okrem tlačidla ON/OFF.
 - Podržte fotoaparát v inej polohe.
 - Vyklopte alebo sklopte displej.
 - Vyklopte alebo sklopte blesk.
- V režime [☒], [☒], [☒] alebo [☒] možno nahrávať videosekvencie, aj keď je k tlačidlu videosekvencií priradená iná funkcia.



- Nastavenia môžete nakonfigurovať aj dotknutím sa požadovanej možnosti a opätovným dotknutím sa tejto položky alebo položky [MENU].

Prispôsobenie ponuky FUNC. (rozloženie ponuky FUNC.)

Zobrazenie položiek ponuky FUNC. možno prispôsobiť. Funkcie nezobrazené v tejto ponuke budú k dispozícii na karte [☒] obrazovky ponuky.

■ Výber položiek do ponuky

► Fotografie ► Videosekvencie

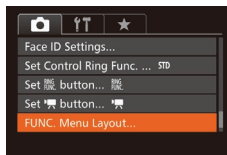

1 Prejdite na obrazovku nastavenia.

- Stlačte tlačidlo [MENU], na karte [☒] vyberte položku [FUNC. Menu Layout/Rozloženie ponuky FUNC.] a stlačte tlačidlo [☒] (30).

2 Vyberte ikony do ponuky.

- Pomocou tlačidiel [▲][▼][◀][▶] alebo otáčaním ovládača [◉] a následným stlačením tlačidla [☒] vyberte ikony do ponuky FUNC. Vybraté ikony sa označia znakom [✓].
- Vybraté položky (označené znakom [✓]) sa objavajú na obrazovke.
- Položky neoznačené znakom [✓] budú k dispozícii na karte [☒] obrazovky ponuky.

3 Nakonfigurujte nastavenie.

- Stlačte tlačidlo [MENU], vyberte položku [OK] (pomocou tlačidiel [◀][▶] alebo otáčaním ovládača [◉]) a stlačte tlačidlo [☒].

Pred prvým použitím

Základná príručka

Rozšírená príručka

1 Základné funkcie fotoaparátu

2 Automatický režim/hybridný automatický režim

3 Ďalšie režimy snímania

4 Režim P

5 Režimy Tv, Av, M a C

6 Režim prehrávania

7 Funkcie pripojenia Wi-Fi

8 Ponuka nastavení

9 Príslušenstvo

10 Dodatok

Register





- Obrazovku v kroku č. 2 možno otvoriť aj podržaním tlačidla [FUNC.] počas zobrazenia ponuky FUNC.
- Položky, ktoré odstránite z ponuky FUNC., pridáte do ponuky Moja ponuka (102) a potom znova pridáte do ponuky FUNC., sa z ponuky Moja ponuka odstránia.

Zmena usporiadania položiek ponuky



1 Prejdite na obrazovku nastavenia.

- Na obrazovke v kroku č. 2 postupu „Vyber položiek do ponuky“ (100) stlačte tlačidlo [RING FUNC.].
- Pomocou tlačidla [FUNC.] alebo [▶] vyberte ikonu, ktorú chcete presunúť. Pomocou tlačidiel [▲][▼] alebo otáčaním ovládača [◂] vyberte novú pozíciu a stlačte tlačidlo [FUNC.] alebo [◀].

2 Nakonfigurujte nastavenie.

- Stlačte tlačidlo [MENU], vyberte položku [OK] (pomocou tlačidiel [◀][▶] alebo otáčaním ovládača [◂]) a stlačte tlačidlo [FUNC.].

Uloženie nastavení snímania

► Fotografie ► Videosekvencia

Uložte bežne používané režimy snímania a nakonfigurované nastavenia funkcií na opätovné použitie. Ak neskôr budete chcieť získať prístup k uloženým nastaveniam, stačí otočný volič režimov otočiť do polohy [C]. Týmto spôsobom možno zachovať dokonca aj nastavenia, ktoré sa po prepnutí na iný režim snímania alebo vypnutí fotoaparátu zvyčajne vymažú (napríklad nastavenia samospúšte).

Nastavenia, ktoré možno uložiť

- Režim snímania ([P], [Tv], [Av] alebo [M])
- Položky nastavené v režime [P], [Tv], [Av] alebo [M] (74 – 94)
- Nastavenia režimu snímania
- Polohy zoomu
- Pozície manuálneho zaostrovania (81)
- Nastavenia ponuky Moja ponuka (102)

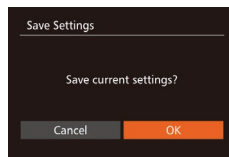
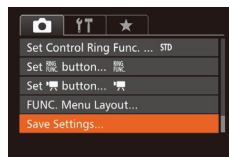

1 Prejdite do režimu snímania s nastaveniami, ktoré chcete uložiť, a podľa potreby zmeňte nastavenia.

2 Nakonfigurujte nastavenie.

- Stlačte tlačidlo [MENU], na karte [CAM] vyberte položku [Save Settings/Uložiť nastavenia] a stlačte tlačidlo [FUNC.].

3 Uložte nastavenia.

- Pomocou tlačidiel [◀][▶] alebo otáčaním ovládača [◂] vyberte položku [OK] a stlačte tlačidlo [FUNC.].



- Ak chcete upraviť uložené nastavenia (s výnimkou režimu snímania), vyberte možnosť [C], zmeňte nastavenia a potom zopakujte kroky č. 2 až 3. Tieto nastavenia sa nepoužijú v iných režimoch snímania.



- Ak chcete vymazať informácie uložené v režime [C] a obnoviť predvolené hodnoty, otočte otočný volič režimov do polohy [C] a vyberte položku [Reset All/Obnoviť všetko] (157).

Pred prvým použitím

Základná príručka

Rozšírená príručka

1 Základné funkcie fotoaparátu

2 Automatický režim/hybridný automatický režim

3 Ďalšie režimy snímania

4 Režim P

5 Režimy Tv, Av, M a C

6 Režim prehrávania

7 Funkcie pripojenia Wi-Fi

8 Ponuka nastavení

9 Príslušenstvo

10 Dodatok

Register



Uloženie bežne používaných položiek ponuky snímania (moja ponuka)

► Fotografie ► Videosekvencie

Na karte [★] môžete uložiť až päť bežne používaných položiek ponuky snímania. Prispôbením karty [★] môžete k týmto položkám rýchlo pristupovať z jednej obrazovky.

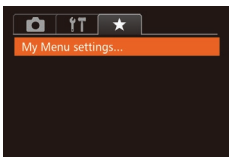

1 Prejdite na obrazovku nastavenia.

- Stlačte tlačidlo [MENU], na karte [★] vyberte položku [My Menu settings/ Nastavenia ponuky Moja ponuka] a stlačte tlačidlo [OK] (30).

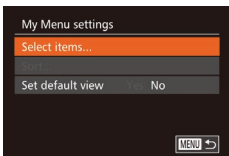

2 Nakonfigurujte nastavenie.

- Pomocou tlačidiel [▲][▼] alebo otáčaním ovládača [◂] vyberte položku [Select items/Vybrať položky] a stlačte tlačidlo [OK].
- Vyberte maximálne päť položiek ponuky, ktoré chcete uložiť (pomocou tlačidiel [▲][▼] alebo otáčaním ovládača [◂]) a znova stlačte tlačidlo [OK].
- Zobrazí sa ikona [✓].
- Ak chcete ukladanie zrušiť, stlačte tlačidlo [OK]. Ikona [✓] sa prestane zobrazovať.
- Stlačte tlačidlo [MENU].

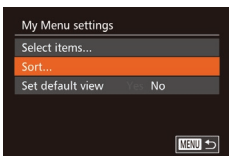

3 Položky ponuky usporiadajte podľa potreby.

- Pomocou tlačidiel [▲][▼] alebo otáčaním ovládača [◂] vyberte položku [Sort/Zoradiť] a stlačte tlačidlo [OK].

- Vyberte položku ponuky, ktorú chcete premiestniť (pomocou tlačidiel [▲][▼] alebo otáčaním ovládača [◂]), a stlačte tlačidlo [OK].
- Pomocou tlačidiel [▲][▼] alebo otáčaním ovládača [◂] zmeňte poradie a stlačte tlačidlo [OK].
- Stlačte tlačidlo [MENU].



- Nastaviť možno aj sivé položky zobrazené v kroku č. 2, ale v niektorých režimoch snímania nemusia byť dostupné.



- Ak chcete, aby sa v režime snímania ponuka Moja ponuka okamžite zobrazila po stlačení tlačidla [MENU], vyberte položku [Set default view/Nastaviť predvolené zobrazenie] a pomocou tlačidiel [◂][◃] vyberte možnosť [Yes/Áno].



- Na obrazovke [Select items/Vybrať položky] počas ukladania alebo odstraňovania položiek môžete jednotlivé položky vybrať aj dotknutím sa požadovaných položiek.
- Na obrazovke [Sort/Zoradiť] môžete poradie zobrazenia položiek meniť aj potiahnutím prsta.

Pred prvým použitím

Základná príručka

Rozšírená príručka

1 Základné funkcie fotoaparátu

2 Automatický režim/hybridný automatický režim

3 Ďalšie režimy snímania

4 Režim P

5 Režimy Tv, Av, M a C

6 Režim prehrávania

7 Funkcie pripojenia Wi-Fi

8 Ponuka nastavení

9 Príslušenstvo

10 Dodatok

Register



6

Režim prehrávania

Zábavné prezeranie snímok a ich prehľadávanie alebo úprava mnohými spôsobmi

- Ak chcete fotoaparát pripraviť na tieto operácie, stlačením tlačidla [▶] prejdite do režimu prehrávania.



- Premenované snímky, snímky upravené v počítači alebo snímky z iných fotoaparátov sa nemusia dať prehrať ani upraviť.

Prezeranie

► Fotografie ► Videosekvencie

Zhotovené snímky alebo videosekvencie si môžete pozrieť na displeji nasledujúcim spôsobom.

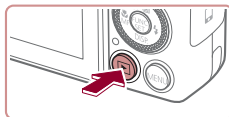

1 Prejdite do režimu prehrávania.

- Stlačte tlačidlo [▶].
- Zobrazí sa posledný záber.



2 Prehľadajte snímky.

- Ak chcete zobrazit' predchádzajúcu snímku, stlačte tlačidlo [◀] alebo otočte ovládač [●] proti smeru hodinových ručičiek. Ak chcete zobrazit' nasledujúcu snímku, stlačte tlačidlo [▶] alebo otočte ovládač [●] v smere hodinových ručičiek.
- Stlačením a podržaním tlačidiel [◀][▶] môžete snímky prehľadávať rýchlejšie.

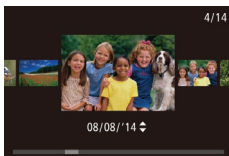

- Ak chcete prejsť na túto obrazovku (režim zobrazenia s posunom), rýchlo otáčajte ovládač [●]. V tomto režime môžete snímky prehľadávať otáčaním ovládača [●].
- Na obrazovku jednotlivých snímok sa vrátite stlačením tlačidla [⏏].
- Ak chcete prehľadávať snímky zoskupené podľa dátumu snímania, v režime zobrazenia s posunom stláčajte tlačidlá [▲][▼].

Pred prvým použitím

Základná príručka

Rozšírená príručka

1 Základné funkcie fotoaparátu

2 Automatický režim/hybridný automatický režim

3 Ďalšie režimy snímania

4 Režim P

5 Režimy Tv, Av, M a C

6 Režim prehrávania

7 Funkcie pripojenia Wi-Fi

8 Ponuka nastavení

9 Príslušenstvo

10 Dodatok

Register



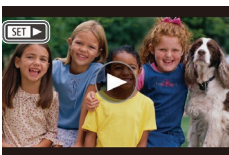

- Videosekvencie identifikuje ikona [SET ▶]. Ak chcete videosekvencie prehrať, prejdite na krok č. 3.

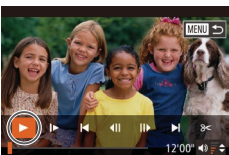

3 Prehrajte videosekvencie.

- Ak chcete spustiť prehrávanie, stlačením tlačidla [⏪] zobrazíte ovládací panel videosekvencií, vyberte možnosť [▶] (pomocou tlačidiel [◀][▶] alebo otáčaním ovládača [⦿]) a znova stlačte tlačidlo [⏪].



4 Nastavte hlasitosť.

- Pomocou tlačidiel [▲][▼] upravte hlasitosť.
- Ak chcete hlasitosť nastaviť po tom, ako sa prestane zobrazovať indikátor hlasitosti (1), stlačte tlačidlá [▲][▼].

(1)

5 Pozastavte prehrávanie.

- Prehrávanie pozastavíte alebo obnovíte stlačením tlačidla [⏸].
- Po skončení videosekvencie sa zobrazí ikona [SET ▶].



- Ak chcete prejsť z režimu prehrávania do režimu snímania, stlačte tlačidlo spúšte do polovice.
- Ak chcete vypnúť zobrazenie s posunom, vyberte ponuku MENU (103) ▶ kartu [▶] ▶ [Scroll Display/Zobrazenie s posunom] ▶ [Off/Vyp.].
- Ak chcete, aby sa po prepnutí na režim prehrávania zobrazil posledný záber, vyberte ponuku MENU (103) ▶ kartu [▶] ▶ [Resume/Pokračovať] ▶ [Last shot/Posledný záber].
- Ak chcete zmeniť prechod medzi snímkami, prejdite do ponuky MENU (103) a na karte [▶] vyberte požadovaný efekt ▶ [Transition Effect/Prechodový efekt].

Ovládanie dotykového displeja

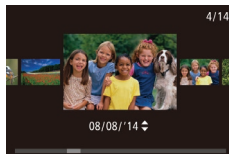

- Ak chcete zobrazíť nasledujúcu snímku, potiahnite prstom po displeji doľava. Ak chcete zobrazíť predchádzajúcu snímku, potiahnite prstom po displeji doprava.

- Ak chcete používať režim zobrazenia s posunom, rýchlo opakovane potiahnite prstom doľava alebo doprava.
- Snímky môžete v režime zobrazenia s posunom vybrať aj potiahnutím prsta doľava alebo doprava.
- Dotknutím sa strednej snímky obnovte obrazovku jednotlivých snímkov.
- Ak chcete v režime zobrazenia s posunom prehľadávať snímky zoskupené podľa dátumu snímania, potiahnite prstom nahor alebo nadol.
- Ak chcete spustiť prehrávanie videosekvencie, dotknite sa položky [▶] v kroku č. 2 časti „Prezeranie“ (103).
- Ak chcete nastaviť hlasitosť počas prehrávania videosekvencií, rýchlo potiahnite prstom nahor alebo nadol po obrazovke.

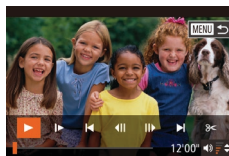

- Prehrávanie zastavíte dotknutím sa displeja. Zobrazí sa obrazovka naľavo a fotoaparát je pripravený na ďalší úkon.
- Dotykom ikony [🔊] zobrazíte panel hlasitosti a pomocou ikon [▲][▼] nastavíte hlasitosť. Pri hlasitosti 0 sa zobrazí ikona [🔊].
- Ak chcete prepínať medzi rámmi, dotknite sa posúvača alebo posuňte prst doľava alebo doprava.

Pred prvým použitím

Základná príručka

Rozšírená príručka

- 1 Základné funkcie fotoaparátu
- 2 Automatický režim/hybridný automatický režim
- 3 Ďalšie režimy snímania
- 4 Režim P
- 5 Režimy Tv, Av, M a C
- 6 Režim prehrávania
- 7 Funkcie pripojenia Wi-Fi
- 8 Ponuka nastavení
- 9 Príslušenstvo
- 10 Dodatok

Register



- Ak chcete prehrávanie obnoviť, dotknite sa tlačidla
- Dotknutím sa položky znova zobrazíte obrazovku v kroku č. 2 časti „Prezeranie“ (103).

Prepínanie medzi režimami zobrazenia

Stlačením tlačidla môžete na displeji zobrazit' ďalšie informácie alebo ich skryť. Podrobnosti o zobrazených informáciách nájdete v časti „Prehrávanie (obrazovka s podrobnými informáciami)“ (180).

	No Information Display/ Obrazovka bez informácií
	Obrazovka s jednoduchými informáciami
	Obrazovka s podrobnými informáciami
	Histogram RGB, obrazovka s informáciami systému GPS

Upozornenie na preexpozíciu (pre preexponované časti snímky)

Vyblednuté preexponované časti snímky blikajú na obrazovke s podrobnými informáciami (105).

Histogram

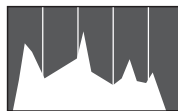

- Graf na obrazovke s podrobnými informáciami (105) sa nazýva histogram a znázorňuje rozloženie jasů na snímke. Zvislá os predstavuje úroveň jasů a vodorovná os znázorňuje, aká časť snímky zodpovedá jednotlivým úrovňam jasů. Zobrazením histogramu môžete skontrolovať expozíciu.
- Histogram možno zobrazit' aj počas snímania (99, 179).

Histogram RGB, obrazovka s informáciami systému GPS

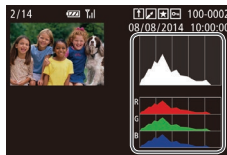

- Na histograme RGB sa znázorňuje rozloženie odtieňov červenej, zelenej a modrej farby na snímke. Zvislá os predstavuje jas červenej (R), zelenej (G) alebo modrej (B) farby a vodorovná os znázorňuje, aká časť snímky zodpovedá príslušnej úrovni jasů. Zobrazením tohto histogramu môžete skontrolovať farebné vlastnosti snímky.

Pred prvým použitím

Základná príručka

Rozšírená príručka

1 Základné funkcie fotoaparátu

2 Automatický režim/hybridný automatický režim

3 Ďalšie režimy snímania

4 Režim P

5 Režimy Tv, Av, M a C

6 Režim prehrávania

7 Funkcie pripojenia Wi-Fi

8 Ponuka nastavení

9 Príslušenstvo

10 Dodatok

Register



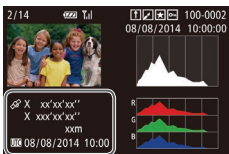

- Pomocou telefónu smartphone pripojeného k fotoaparátu pomocou pripojenia Wi-Fi môžete do snímok vo fotoaparáte vložiť geografické značky, pomocou ktorých pridáte informácie ako zemepisná šírka, zemepisná dĺžka alebo nadmorská výška (📏147). Tieto informácie si môžete pozrieť na obrazovke s informáciami systému GPS.
- Zemepisná šírka, zemepisná dĺžka, nadmorská výška a koordinovaný svetový čas (UTC) (dátum a čas snímania) sú uvedené zhora nadol.



- Znak [---] sa zobrazujú namiesto číselných hodnôt v prípade položiek nedostupných v telefóne smartphone alebo položiek nezaznamenaných správne.



- UTC: koordinovaný svetový čas, ktorý je v podstate rovnaký ako greenwichský čas
- Obrazovka s informáciami systému GPS nie je dostupná v prípade snímok, ktoré neobsahujú tieto informácie.



- Medzi histogramom RGB (len fotografie) a obrazovkou s informáciami systému GPS možno prepínať aj pretiahnutím dolnej polovice obrazovky nahor alebo nadol na obrazovke s podrobnými informáciami.

Prezeranie krátkych videosekvencií vytvorených pri snímaní fotografií (krátke videosekvencie)

► Fotografie ► Videosekvencie

Podľa nasledujúceho postupu si môžete pozrieť krátke videosekvencie, ktoré sa automaticky zaznamenali v režime [SET 📷] (📖36) v deň snímania fotografií.

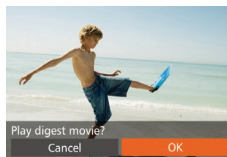
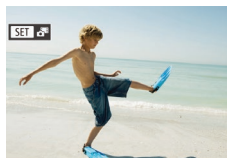

1 Vyberte snímku.

- Vyberte fotografiu označenú ikonou [SET 📷] a stlačte tlačidlo [OK].

2 Prehrajte videosekvenciu.

- Pomocou tlačidiel [◀|▶] alebo otáčaním ovládača [🌀] vyberte položku [OK].
- Videosekvencia, ktorá sa automaticky zaznamenala v deň snímania fotografií, sa prehrá od začiatku.



- Ak používate fotoaparát s vypnutou obrazovkou s informáciami (📖105), po chvíli sa ikona [SET 📷] prestane zobrazovať.



- Krátke videosekvencie môžete prehrať aj dotknutím sa položky [SET 📷] na obrazovke v kroku č. 1 a dotknutím sa položky [OK] na obrazovke v kroku č. 2.

Pred prvým použitím

Základná príručka

Rozšírená príručka

1 Základné funkcie fotoaparátu

2 Automatický režim/hybridný automatický režim

3 Ďalšie režimy snímania

4 Režim P

5 Režimy Tv, Av, M a C

6 Režim prehrávania

7 Funkcie pripojenia Wi-Fi

8 Ponuka nastavení

9 Príslušenstvo

10 Dodatok

Register



Prezeranie podľa dátumu

Krátke videosekvencie si môžete prezrieť podľa dátumu.

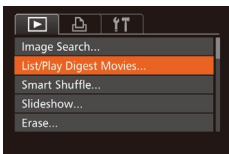

1 Vyberte videosekvenciu.

- Stlačte tlačidlo [MENU], na karte [▶] vyberte položku [List/Play Digest Movies/Zoznam/Prehrať krátké videosekvencie] a potom vyberte dátum (📅30).

2 Prehrajte videosekvenciu.

- Stlačením tlačidla [▶] spustíte prehrávanie.

Kontrola osôb detegovaných funkciou Identifikácia tváre

► Fotografie ► Videosekvencie

Ak fotoaparát prepnete do režimu obrazovky s jednoduchými informáciami (📷105), budú sa zobrazovať mená maximálne piatich detegovaných ľudí, ktorých ste zaregistrovali do funkcie Identifikácia tváre (📷44).



- Niekoľkokrát stlačte tlačidlo [▼], kým sa neaktívuje obrazovka s jednoduchými informáciami, a potom pomocou tlačidiel [◀][▶] alebo otáčaním ovládača [🌀] vyberte snímku.
- Pri detegovaných osobách sa zobrazia mená.



- Ak nechcete, aby sa mená zobrazovali na snímkach zhotovených pomocou funkcie identifikácie tváre, vyberte ponuku MENU (📷30) ► kartu [▶] ► [Face ID Info/Informácie na identifikáciu tváre] ► [Name Display/Zobrazenie mena] ► [Off/Vyp.].

Prehľadávanie a filtrovanie snímok

Pohybovanie sa medzi snímkami v zozname

► Fotografie ► Videosekvencie

Zobrazením viacerých snímok v zozname môžete rýchlo vyhľadať požadované snímky.

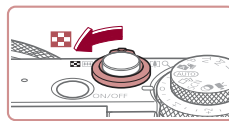

1 Zobrazte snímky v zozname.

- Posunutím páčky zoomu smerom k polohe [📷] zobrazte snímky v zozname. Opätovným posunutím páčky zvýšite počet zobrazených snímok.
- Ak chcete zobraziť menej snímok, posuňte páčku zoomu smerom k polohe [Q]. Každým posunutím páčky sa zobrazí menej snímok.

2 Vyberte snímku.

- Otáčaním ovládača [🌀] sa posúvajte medzi snímkami.
- Pomocou tlačidiel [▲][▼][◀][▶] vyberte požadovanú snímku.
- Okolo vybratej snímky sa zobrazí oranžový rám.
- Stlačením tlačidla [📷] zobrazte vybranú snímku na obrazovke jednotlivých snímok.



- Ak chcete vypnúť 3D efekt displeja (zobrazí sa podržaním tlačidiel [▲][▼] alebo rýchlym otočením ovládača [🌀]), vyberte ponuku MENU (📷30) ► kartu [▶] ► [Index Effect/Efekt indexu] ► [Off/Vyp.].

Pred prvým použitím

Základná príručka

Rozšírená príručka

1 Základné funkcie fotoaparátu

2 Automatický režim/hybridný automatický režim

3 Ďalšie režimy snímania

4 Režim P

5 Režimy Tv, Av, M a C

6 Režim prehrávania

7 Funkcie pripojenia Wi-Fi

8 Ponuka nastavení

9 Príslušenstvo

10 Dodatok

Register



Ovládanie dotykového displeja



- Stiahnutím dvoch prstov k sebe po obrazovke prejdete z obrazovky jednotlivých snímok na zobrazenie zoznamu.

- Ak chcete na obrazovke zobrazit' viac miniatúr, znova stiahnite dva prsty k sebe po obrazovke.

- Posúvaním prsta nahor alebo nadol po displeji sa budete posúvať v zobrazených snímkach.

- Ak chcete na obrazovke zobrazit' menej miniatúr, roztiahnite dva prsty od seba po obrazovke.

- Dotykom vyberte snímku a opätovným dotykom ju zobrazte na obrazovke jednotlivých snímok.



Vyhľadavanie snímok zodpovedajúcich zadaným podmienkam

► Fotografie ► Videosekvencie

Ak chcete požadované snímky rýchlo vyhľadať na pamäťovej karte plnej snímok, môžete filtrovať zobrazenie snímok podľa zadaných podmienok. Tieto snímky môžete tiež naraz chrániť (📖114) alebo odstrániť (📖116).

★ Favorites/ Oblíbené položky	Zobrazia sa snímky označené ako obľúbené položky (📖119).
📅 Shot Date/ Dátum snímania	Zobrazia sa snímky zhotovené v konkrétny deň.
👤 People/L'udia	Zobrazia sa snímky s rozpoznávanými tvármi.
📷 Still Image/Movie/ Fotografia alebo videosekvencia	Zobrazia sa fotografie, videosekvencie alebo videosekvencie zhotovené v režime [📷] (📖36).
👤 Name/Meno	Zobrazia sa snímky registrovanej osoby (📖44).

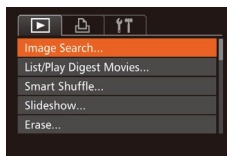

1 Vyberte položku [Image Search/ Vyhľadavanie snímky].

- Stlačte tlačidlo [MENU] a vyberte položku [Image Search/Vyhľadavanie snímky] na karte [📷] (📖30).

2 Vyberte prvú podmienku zobrazenia snímok alebo pohybovania sa medzi snímkami.

- Pomocou tlačidiel [▲][▼] vyberte požadovaný filter zobrazenia.

- Keď je vybratá možnosť [★] alebo [👤], stláčaním tlačidiel [◀][▶] alebo otáčaním ovládača [🌀] môžete zobrazit' iba snímky spĺňajúce túto podmienku. Ak chcete vykonať operáciu so všetkými týmito snímkami súčasne, stlačte tlačidlo [📷] a prejdite na krok č. 4.

3 Vyberte druhú podmienku a skontrolujte nájdené snímky.

- Po výbere možnosti [📷] alebo [👤] ako prvej podmienky vyberte druhú podmienku pomocou tlačidiel [◀][▶] a otáčaním ovládača [🌀] zobrazte len zodpovedajúce snímky.

- Ak chcete prepnúť na filtrované zobrazenie, stlačte tlačidlo [📷] a prejdite na krok č. 4.

- Po výbere možnosti [👤] ako prvej podmienky stlačte tlačidlo [📷] a pomocou tlačidiel [▲][▼][◀][▶] vyberte na nasledujúcej obrazovke požadovanú osobu.

Pred prvým použitím

Základná príručka

Rozšírená príručka

1 Základné funkcie fotoaparátu

2 Automatický režim/ hybridný automatický režim

3 Ďalšie režimy snímania

4 Režim P

5 Režimy Tv, Av, M a C

6 Režim prehrávania

7 Funkcie pripojenia Wi-Fi

8 Ponuka nastavení

9 Príslušenstvo

10 Dodatok

Register





4 Zobrazte filtrované snímky.

- Snímky zodpovedajúce podmienkam sa zobrazia v žltých rámoch. Ak chcete zobrazíť iba tieto snímky, stlačte tlačidlá [◀][▶] alebo otočte ovládač [🔍].
- Ak chcete filtrované zobrazenie zrušiť, stlačte tlačidlo [▲].



- Ak fotoaparát nenájde snímky zodpovedajúce niektorým podmienkam, tieto podmienky nebudú k dispozícii.



- Stlačením tlačidla [▼] v kroku č. 4 zobrazíte alebo skryjete informácie.
- Možnosti zobrazenia nájdených snímok (v kroku č. 4) sú uvedené v častiach „Pohybovanie sa medzi snímkami v zozname“ (📖107), „Približovanie snímok“ (📖112) a „Zobrazovanie prezentácií“ (📖112). Výberom položky [Protect All Images in Search/Chrániť všetky snímky v rámci vyhľadávania] v časti „Ochrana snímok“ (📖114) alebo položky [Select All Images in Search/Vybrať všetky snímky v rámci vyhľadávania] v časti „Vymazanie viacerých snímok naraz“ (📖116), „Pridávanie snímok do zoznamu tlačie (DPOF)“ (📖169) alebo „Pridávanie snímok do albumu“ (📖171) tiež môžete operácie so snímkami použiť na všetky nájdené snímky.
- Ak snímky upravíte a uložíte ako nové snímky (📖121 – 📖126), zobrazia sa hlásenie a nájdené snímky sa prestanú zobrazovať.



- Podmienky môžete vybrať aj dotknutím sa obrazoviek v krokoch č. 2 a 3.
- Po výbere podmienok môžete snímky zodpovedajúce vašim podmienkam zobrazíť opätovným dotknutím sa príslušnej podmienky.

Presun medzi snímkami pomocou ovládacieho prstenca

► Fotografie ► Videosekvencie

Pomocou ovládacieho prstenca môžete rýchlo vyhľadávať a presúvať sa medzi požadovanými snímkami filtrovaním zobrazenia snímok podľa určených podmienok.

Jump to Favorites/ Presun na obľúbené položky	Zobrazia sa snímky označené ako obľúbené položky (📖119).
Jump Shot Date/ Presun na dátum snímania	Služi na presun na prvú snímku v každej skupine snímok, ktoré boli zhotovené v daný deň.
Jump 10 Images/ Presun o 10 snímok	Služi na presun o 10 snímok naraz.
Jump 100 Images/ Presun o 100 snímok	Služi na presun o 100 snímok naraz.



1 Vyberte podmienku.

- Otočením prstenca [🔍] a následným stlačením tlačidiel [▲][▼] na obrazovke jednotlivých snímok vyberte požadovanú podmienku (alebo spôsob presunu).

2 Zobrazte snímky zodpovedajúce zadanej podmienke alebo sa presuňte o zadaný počet snímok.

- Otáčaním prstenca [🔍] zobrazte iba snímky zodpovedajúce podmienke alebo sa presuňte o zadaný počet snímok dopredu alebo dozadu.

Pred prvým použitím

Základná príručka

Rozšírená príručka

1 Základné funkcie fotoaparátu

2 Automatický režim/hybridný automatický režim

3 Ďalšie režimy snímania

4 Režim P

5 Režimy Tv, Av, M a C

6 Režim prehrávania

7 Funkcie pripojenia Wi-Fi

8 Ponuka nastavení

9 Príslušenstvo

10 Dodatok

Register



Ovládanie dotykového displeja



- Na predchádzajúcu alebo nasledujúcu snímku podľa spôsobu presunu určeného v kroku č. 1 časti „Presun medzi snímkami pomocou ovládacieho prstenca“ (109) môžete prejsť aj potiahnutím dvomi prstami po obrazovke doľava alebo doprava.



- Otočením prstenca (111) pri prehľadávaní snímok v zobrazení zoznamu sa presuniete na predchádzajúcu alebo nasledujúcu snímku podľa spôsobu presunu vybraného na obrazovke jednotlivých snímok. Ak ste však vybrali možnosť (110) alebo (110), spôsob presunu sa zmení na možnosť (112).

Zobrazovanie jednotlivých snímok v skupine

► Fotografie ► Videosekvencia

Snímky zhotovené v sérii (43, 87), v režime (54) a jednotlivé fotografie uložené ako zdrojové údaje v režime (69) sa zoskupia a zobrazia sa iba prvá snímka. Snímky však môžete zobraziť aj jednotlivito.



1 Vyberte snímku zaradenú do skupiny.

- Pomocou tlačidiel [◀][▶] alebo otáčaním ovládača [●] vyberte požadovanú snímku označenú ikonou [SET] a stlačte tlačidlo [⊕].



2 Zobrazte jednotlivé snímky v skupine.

- Stláčaním tlačidiel [◀][▶] alebo otáčaním ovládača [●] zobrazíte iba snímky patriace do skupiny.

- Stlačením tlačidla [▲] zobrazíte hlásenie [Display all images/Zobrazit všetky snímky]. Stlačením tlačidla [⊕] zrušíte skupinové prehrávanie.



- Počas skupinového prehrávania (krok č. 2) môžete snímky rýchlo prehľadávať („Pohybovanie sa medzi snímkami v zozname“ (107)) a približovať („Približovanie snímok“ (112)). Keď v postupe „Ochrana snímok“ (114) vyberiete možnosť [Protect All Images in Group/Chrániť všetky snímky v skupine], prípadne v postupe „Vymazanie viacerých snímok naraz“ (116), „Pridávanie snímok do zoznamu tlačie (DPOF)“ (169) alebo „Pridávanie snímok do albumu“ (171) vyberiete možnosť [All Images in Group/Všetky snímky v skupine], môžete so všetkými snímkami v skupine manipulovať naraz.
- Ak chcete zoskupenie snímok zrušiť, aby sa zobrazovali ako jednotlivé fotografie, vyberte ponuku MENU (30) ► kartu [▶] ► [Group Images/Zoskupiť snímky] ► [Off/Vyp.] (30). Zoskupenie snímok však nemožno zrušiť počas prehrávania jednotlivých snímok.
- Súčasnú zobrazenú snímku v režime (111) opísané v kroku 2 časti „Vychutnávanie si rôznych snímok z každého záberu (režim Kreatívny záber)“ (54) je k dispozícii iba ihneď po zhotovení snímky.



- Zoskupené snímky môžete zobraziť jednotlivito aj dotknutím sa položky [SET] na obrazovke v kroku č. 1.

Pred prvým použitím

Základná príručka

Rozšírená príručka

1 Základné funkcie fotoaparátu

2 Automatický režim/hybridný automatický režim

3 Ďalšie režimy snímania

4 Režim P

5 Režimy Tv, Av, M a C

6 Režim prehrávania

7 Funkcie pripojenia Wi-Fi

8 Ponuka nastavení

9 Príslušenstvo

10 Dodatok

Register



Úprava informácií na identifikáciu tváre

Ak počas prehrávania zistíte, že meno je nesprávne, môžete ho zmeniť alebo vymazať.

Nemôžete však pridať mená osobám, ktoré funkcia Identifikácia tváre nezistila (mená sa nezobrazujú), a osobám, ktorých mená ste vymazali.

Zmena mien

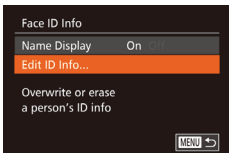

1 Prejdite na obrazovku nastavenia.

- Stlačte tlačidlo [MENU] a na karte [ID] vyberte položku [Face ID Info/Informácie na identifikáciu tváre] (📖30).
- Pomocou tlačidiel [▲][▼] alebo otáčaním ovládača [🌀] vyberte položku [Edit ID Info/Upraviť informácie na identifikáciu] a stlačte tlačidlo [🔍].

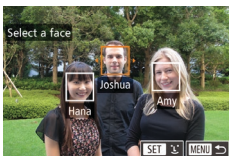

2 Vyberte snímku.

- Podľa postupu v časti „Kontrola osôb detegovaných funkciou Identifikácia tváre“ (📖107) vyberte požadovanú snímku a stlačte tlačidlo [🔍].
- Okolo vybratej tváre sa zobrazí oranžový rám. Ak sa na snímke zobrazuje viacero mien, pomocou tlačidiel [◀][▶] alebo otáčaním ovládača [🌀] vyberte meno, ktoré chcete zmeniť, a stlačte tlačidlo [🔍].

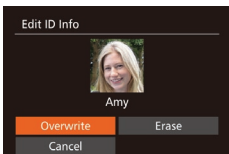

3 Vyberte možnosť úprav.

- Pomocou tlačidiel [▲][▼][◀][▶] alebo otáčaním ovládača [🌀] vyberte položku [Overwrite/Prepísať] a stlačte tlačidlo [🔍].

4 Vyberte meno osoby, ktorým chcete prepísať pôvodné meno.

- Podľa kroku č. 2 v časti „Prepísanie a pridanie údajov o tvári“ (📖47) vyberte meno osoby, ktorým chcete prepísať pôvodné meno.



- Obrazovku [Edit ID Info/Upraviť informácie na identifikáciu] môžete zobraziť aj dotknutím sa snímky na obrazovke v kroku č. 2, dotknutím sa položky [SET], čím zobrazíte oranžový rám, a dotknutím sa tváre, ktorej meno chcete prepísať.
- Možnosti úprav môžete vybrať aj dotknutím sa týchto položiek v kroku č. 3.

Vymazávanie mien

- Podľa kroku č. 3 v časti „Zmena mien“ (📖111) vyberte položku [Erase/Vymazať] a stlačte tlačidlo [🔍].
- Po zobrazení hlásenia [Erase?/Vymazať?] vyberte pomocou tlačidiel [◀][▶] alebo otáčaním ovládača [🌀] položku [OK] a stlačte tlačidlo [🔍].



- Mená môžete vymazať aj dotknutím sa položky [OK] po zobrazení hlásenia [Erase?/Vymazať?].

Pred prvým použitím

Základná príručka

Rozšírená príručka

1 Základné funkcie fotoaparátu

2 Automatický režim/hybridný automatický režim

3 Ďalšie režimy snímania

4 Režim P

5 Režimy Tv, Av, M a C

6 Režim prehrávania

7 Funkcie pripojenia Wi-Fi

8 Ponuka nastavení

9 Príslušenstvo

10 Dodatok

Register



Možnosti prezerania snímok

Približovanie snímok

► Fotografie ► Videosekvencia

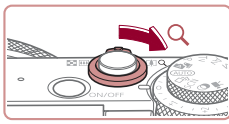

(1)

1 Priblížte snímku.

- Posunutím páčky zoomu smerom k polohe [Q] priblížite a zväčšíte snímku. Ak páčku zoomu podržíte, môžete snímky priblížiť až 10-násobne.
- Na referenčné účely sa zobrazí približná poloha zobrazovanej časti (1).
- Ak chcete snímku oddialiť, posuňte páčku zoomu smerom k polohe [Q]. Ak ho budete držať aj naďalej, vrátite sa na obrazovku jednotlivých snímok.

2 Podľa potreby môžete premiestniť polohu zobrazovanej oblasti a prepínať medzi snímkami.

- Polohu zobrazovanej oblasti premiestnite pomocou tlačidiel [▲][▼][◀][▶].
- Ak chcete počas približenia alebo vzdialenia obrazu prepnúť na iné snímky, otočte ovládač [◂].



- Z približeného zobrazenia sa na obrazovku jednotlivých snímok môžete vrátiť stlačením tlačidla [MENU].
- Keď je zobrazená ikona [SET], môžete skontrolovať zaostrenie stlačením tlačidla [F], čím sa zobrazí zaostrené miesto (kontrola zaostrenia). Keď sa zaostruje na viacero miest, stlačením tlačidla [F] prepnete na iné miesta.

Ovládanie dotykového displeja



- Oddialením dvoch prstov od seba na obrazovke priblížite zobrazenie.
- Opakovaním tejto činnosti môžete snímky zväčšiť až približne 10-násobne.
- Polohu zobrazovanej oblasti premiestnite posúvaním prsta po displeji.
- Stiahnutím dvoch prstov k sebe na obrazovke oddialíte zobrazenie.
- Dotknutím sa tlačidla [MENU] obnovte obrazovku jednotlivých snímok.

Zobrazovanie prezentácií

► Fotografie ► Videosekvencia

Podľa nasledujúceho postupu môžete automaticky prehrávať snímky uložené na pamäťovej karte.

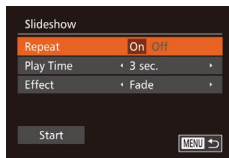
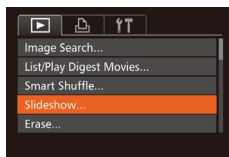

1 Prejdite na obrazovku nastavenia.

- Stlačte tlačidlo [MENU] a na karte [▶] vyberte položku [Slideshow/Prezentácia] (📖30).

2 Nakonfigurujte nastavenie.

- Vyberte položku ponuky, ktorú chcete nakonfigurovať, a potom požadovanú možnosť (📖30).

Pred prvým použitím

Základná príručka

Rozšírená príručka

1 Základné funkcie fotoaparátu

2 Automatický režim/hybridný automatický režim

3 Ďalšie režimy snímania

4 Režim P

5 Režimy Tv, Av, M a C

6 Režim prehrávania

7 Funkcie pripojenia Wi-Fi

8 Ponuka nastavení

9 Príslušenstvo

10 Dodatok

Register



3 Spustíte automatické prehrávanie.

- Pomocou tlačidiel [▲][▼] alebo otáčaním ovládača [🌀] vyberte položku [Start/Spustiť] a stlačte tlačidlo [📄].
- Prezentácia sa spustí po tom, ako sa niekoľko sekúnd bude zobrazovať hlásenie [Loading image/Načítava sa snímka].
- Prezentáciu zastavíte stlačením tlačidla [MENU].



- Počas prezentácií sú vypnuté funkcie úspory energie fotoaparátu (🔋27).



- Prezentácie pozastavíte alebo obnovíte stlačením tlačidla [📄].
- Počas prehrávania môžete na iné snímky prepnúť stláčaním tlačidiel [◀][▶] alebo otáčaním ovládača [🌀]. Ak sa chcete posunúť rýchlo dopredu alebo dozadu, podržte tlačidlá [◀][▶] stlačené.



- Prezentácie môžete zastaviť aj dotknutím sa obrazovky.

■ Automatické prehrávanie súvisiacich snímok (inteligentný náhodný výber)

► Fotografie ► Videosekvencia

Na základe aktuálnej snímky fotoaparát ponúkne štyri snímky, ktoré by ste možno chceli zobrazíť. Keď sa rozhodnete niektorú z týchto snímok zobrazíť, fotoaparát ponúkne ďalšie štyri snímky. Týmto spôsobom si môžete vychutnať prehrávanie snímok v neočakávanom poradí. Túto funkciu vyskúšajte po zhotovení veľkého počtu záberov s rôznymi motívmi.

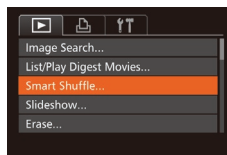

1 Vyberte funkciu inteligentného náhodného výberu.

- Stlačte tlačidlo [MENU], na karte [▶] vyberte položku [Smart Shuffle/Inteligentný náhodný výber] a stlačte tlačidlo [📄] (📖30).
- Zobrazia sa štyri čakajúce snímky.

2 Vyberte snímku.

- Pomocou tlačidiel [▲][▼][◀][▶] vyberte snímku, ktorú chcete zobrazíť ako nasledujúcu.
- V strede sa zobrazí vybraná snímka a okolo nej štyri ďalšie čakajúce snímky.
- Ak chcete strednú snímku zobrazíť na celý displej, stlačte tlačidlo [📄]. Pôvodné zobrazenie obnovíte opätovným stlačením tlačidla [📄].
- Stlačením tlačidla [MENU] obnovte obrazovku jednotlivých snímok.



- Funkcia inteligentného náhodného výberu nie je dostupná v nasledujúcich prípadoch:
 - Pomocou tohto fotoaparátu bolo zhotovených menej ako 50 snímok.
 - Momentálne sa zobrazuje nepodporovaná snímka.
 - Snímky sa zobrazujú vo filtrovanom zobrazení (📖108).
 - Počas skupinového prehrávania (📖110).



- Dotknutím sa snímky v hornej, dolnej, pravej alebo ľavej časti na obrazovke v kroku č. 2 zobrazíte zvolenú snímku v strede s ďalšími štyrmi návrhmi okolo nej.
- Ak chcete v kroku č. 2 zobrazíť snímku v strede na celej obrazovke, dotknite sa tejto snímky. Opätovným dotknutím sa displeja obnovíte pôvodné zobrazenie.

Pred prvým použitím

Základná príručka

Rozšírená príručka

1 Základné funkcie fotoaparátu

2 Automatický režim/hybridný automatický režim

3 Ďalšie režimy snímania

4 Režim P

5 Režimy Tv, Av, M a C

6 Režim prehrávania

7 Funkcie pripojenia Wi-Fi

8 Ponuka nastavení

9 Príslušenstvo

10 Dodatok

Register



Ochrana snímok

► Fotografie ► Videosekvencie

Ochranou dôležitých snímok predídete ich náhodnému vymazaniu vo fotoaparáte (📖116).

Voľba spôsobu výberu

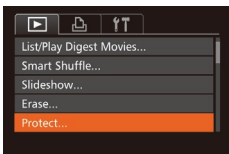

1 Prejdite na obrazovku nastavenia.

- Stlačte tlačidlo [MENU] a na karte [▶] vyberte položku [Protect/Ochrana] (📖30).

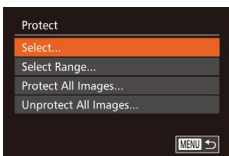

2 Zvoľte spôsob výberu.

- Vyberte položku ponuky a požadovanú možnosť (📖30).
- Stlačením tlačidla [MENU] sa vrátite na obrazovku ponuky.



- Ak naformátujete pamäťovú kartu, chránené snímky uložené na karte sa vymažú (📖154).



- Chránené snímky nemožno vymazať pomocou funkcie fotoaparátu na vymazávanie. Ak chcete snímky vymazať týmto spôsobom, ochranu najskôr zrušte.

Výber jednotlivých snímok

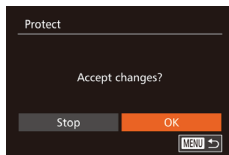

1 Vyberte položku [Select/Vybrať].

- Podľa kroku č. 2 v časti „Voľba spôsobu výberu“ (📖114) vyberte položku [Select/Vybrať] a stlačte tlačidlo [☰].

2 Vyberte snímku.

- Pomocou tlačidiel [◀][▶] alebo otáčaním ovládača [🔍] vyberte požadovanú snímku a stlačte tlačidlo [☰]. Zobrazí sa ikona [🔒].
- Ak chcete zrušiť výber, znova stlačte tlačidlo [☰]. Ikona [🔒] sa prestane zobrazovať.
- Zopakovaním tohto postupu určte ďalšie snímky.

3 Nastavte ochranu snímky.

- Stlačte tlačidlo [MENU]. Zobrazí sa hlásenie s potvrdením.
- Pomocou tlačidiel [◀][▶] alebo otáčaním ovládača [🔍] vyberte položku [OK] a stlačte tlačidlo [☰].



- Ak prepnete na režim snímania alebo vypnete fotoaparát ešte pred dokončením nastavenia v kroku č. 3, snímky nebudú chránené.



- Výber alebo zrušenie výberu snímok môžete vykonať aj dotknutím sa obrazovky v kroku č. 2 a obrazovku s potvrdením môžete zobrazit' aj dotknutím sa položky [MENU].
- Snímku môžete chrániť aj dotknutím sa položky [OK] na obrazovke v kroku č. 3.

Pred prvým použitím

Základná príručka

Rozšírená príručka

1 Základné funkcie fotoaparátu

2 Automatický režim/hybridný automatický režim

3 Ďalšie režimy snímania

4 Režim P

5 Režimy Tv, Av, M a C

6 Režim prehrávania

7 Funkcie pripojenia Wi-Fi

8 Ponuka nastavení

9 Príslušenstvo

10 Dodatok

Register



Výber rozsahu

1 Vyberte položku [Select Range/ Vybrať rozsah].

- Podľa kroku č. 2 v časti „Voľba spôsobu výberu“ (114) vyberte položku [Select Range/Vybrať rozsah] a stlačte tlačidlo [OK].

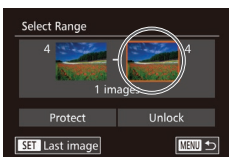
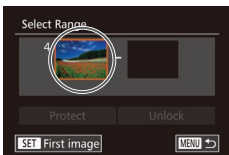

2 Vyberte počiatočný snímku.

- Stlačte tlačidlo [OK].

- Pomocou tlačidiel [◀][▶] alebo otáčaním ovládača [OK] vyberte požadovanú snímku a stlačte tlačidlo [OK].

3 Vyberte poslednú snímku.

- Stlačením tlačidla [▶] vyberte položku [Last image/Posledná snímka] a stlačte tlačidlo [OK].

- Pomocou tlačidiel [◀][▶] alebo otáčaním ovládača [OK] vyberte požadovanú snímku a stlačte tlačidlo [OK].
- Ako poslednú snímku nemožno vybrať snímky, ktoré sa nachádzajú pred prvou snímku.

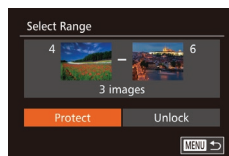

4 Nastavte ochranu snímok.

- Pomocou tlačidla [▼] vyberte položku [Protect/Ochrana] a potom stlačte tlačidlo [OK].



- Prvú alebo poslednú snímku môžete vybrať aj otáčaním ovládača [OK] po zobrazení hornej obrazovky znázornenej v krokoch č. 2 a 3.
- Ak chcete zrušiť ochranu skupín snímok, v kroku č. 4 vyberte položku [Unlock/Odblokovať].



- Obrazovku výberu prvej a poslednej snímky môžete vybrať aj dotknutím sa snímky v hornej časti v kroku č. 2 alebo 3.
- Snímku môžete chrániť aj dotknutím sa položky [Protect/Ochrana] na obrazovke v kroku č. 4.

Ochrana všetkých snímok naraz

1 Vyberte položku [Protect All Images/ Chrániť všetky snímky].

- Podľa kroku č. 2 v časti „Voľba spôsobu výberu“ (114) vyberte položku [Protect All Images/Chrániť všetky snímky] a stlačte tlačidlo [OK].

2 Nastavte ochranu snímok.

- Pomocou tlačidiel [◀][▶] alebo otáčaním ovládača [OK] vyberte položku [OK] a stlačte tlačidlo [OK].

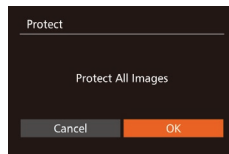

Vymazanie celej ochrany naraz

Ochranu môžete zo všetkých snímok vymazať naraz. Ak chcete ochranu vymazať, v kroku č. 1 postupu „Ochrana všetkých snímok naraz“ vyberte položku [Unprotect All Images/Zrušiť ochranu všetkých snímok] a potom vykonajte krok č. 2.

Pred prvým použitím

Základná príručka

Rozšírená príručka

1 Základné funkcie fotoaparátu

2 Automatický režim/ hybridný automatický režim

3 Ďalšie režimy snímania

4 Režim P

5 Režimy Tv, Av, M a C

6 Režim prehrávania

7 Funkcie pripojenia Wi-Fi

8 Ponuka nastavení

9 Príslušenstvo

10 Dodatok

Register



Vymazávanie snímok

► Fotografie ► Videosekvencie

Nepotrebné snímky môžete postupne vyberať a vymazávať.

Pri vymazávaní snímok buďte opatrní, pretože vymazané snímky nemožno obnoviť. Chránené snímky (🔒 114) však nemožno vymazať.

1 Vyberte snímku, ktorú chcete vymazať.

- Pomocou tlačidiel [◀][▶] alebo otáčaním ovládača [🌀] vyberte požadovanú snímku.



2 Vymažte snímku.

- Stlačte tlačidlo [🗑️].
- Po zobrazení hlásenia [Erase?/ Vymazať?] vyberte pomocou tlačidiel [◀][▶] alebo otáčaním ovládača [🌀] položku [Erase/Vymazať] a stlačte tlačidlo [🔑].
- Aktuálne zobrazená snímka sa vymaže.
- Ak chcete vymazanie zrušiť, pomocou tlačidiel [◀][▶] alebo otáčaním ovládača [🌀] vyberte položku [Cancel/Zrušiť] a stlačte tlačidlo [🔑].



- Ak počas zobrazenia snímok typu [RAW] stlačíte tlačidlo [🗑️], môžete vybrať typ odstránenia [Erase RAW/Vymazať RAW], [Erase JPEG/Vymazať JPEG] alebo [Erase RAW+JPEG/Vymazať RAW+JPEG].



- Aktuálnu snímku môžete vymazať aj dotknutím sa položky [Erase/Vymazať] na obrazovke v kroku č. 2.
- Snímky možno vymazávať aj pomocou dotykových úkonov (🔒 120).

Vymazanie viacerých snímok naraz

Môžete vybrať viacero snímok, ktoré sa vymažú naraz. Pri vymazávaní snímok buďte opatrní, pretože vymazané snímky nemožno obnoviť. Chránené snímky (🔒 114) však nemožno vymazať.

Voľba spôsobu výberu

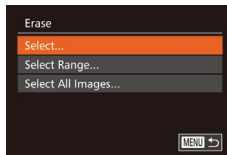
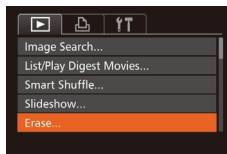

1 Prejdite na obrazovku nastavenia.

- Stlačte tlačidlo [MENU] a na karte [▶] vyberte položku [Erase/Vymazať] (🔒 30).

2 Zvoľte spôsob výberu.

- Vyberte položku ponuky a požadovanú možnosť (🔒 30).
- Stlačenie tlačidla [MENU] sa vrátiťe na obrazovku ponuky.

Výber jednotlivých snímok



1 Vyberte položku [Select/Vybrať].

- Podľa kroku č. 2 v časti „Voľba spôsobu výberu“ (🔒 116) vyberte položku [Select/Vybrať] a stlačte tlačidlo [🔑].

2 Vyberte snímku.

- Ak ste snímku vybrali podľa kroku č. 2 v časti „Výber jednotlivých snímok“ (🔒 114), zobrazí sa ikona [✓].
- Ak chcete zrušiť výber, znova stlačte tlačidlo [🔑]. Ikona [✓] sa prestane zobrazovať.
- Zopakovaním tohto postupu určte ďalšie snímky.

Pred prvým použitím

Základná príručka

Rozšírená príručka

1 Základné funkcie fotoaparátu

2 Automatický režim/ hybridný automatický režim

3 Ďalšie režimy snímania

4 Režim P

5 Režimy Tv, Av, M a C

6 Režim prehrávania

7 Funkcie pripojenia Wi-Fi

8 Ponuka nastavení

9 Príslušenstvo

10 Dodatok

Register





3 Vymažte snímku.

- Stlačte tlačidlo [MENU]. Zobrazí sa hlásenie s potvrdením.
- Pomocou tlačidiel [◀][▶] alebo otáčaním ovládača [⊙] vyberte položku [OK] a stlačte tlačidlo [⊙].

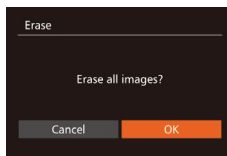

2 Vymažte snímky.

- Pomocou tlačidiel [◀][▶] alebo otáčaním ovládača [⊙] vyberte položku [OK] a stlačte tlačidlo [⊙].

Výber rozsahu

1 Vyberte položku [Select Range/ Vybrať rozsah].

- Podľa kroku č. 2 v časti „Voľba spôsobu výberu“ (📖 116) vyberte položku [Select Range/Vybrať rozsah] a stlačte tlačidlo [⊙].

2 Vyberte snímky.

- Podľa krokov č. 2 až 3 v časti „Výber rozsahu“ (📖 115) určte snímky.

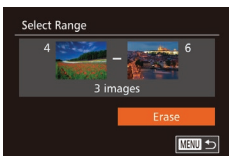

3 Vymažte snímky.

- Pomocou tlačidla [▼] vyberte položku [Erase/Vymazať] a stlačte tlačidlo [⊙].

Určenie všetkých snímok naraz

1 Vyberte položku [Select All Images/ Vybrať všetky snímky].

- Podľa kroku č. 2 v časti „Voľba spôsobu výberu“ (📖 116) vyberte položku [Select All Images/Vybrať všetky snímky] a stlačte tlačidlo [⊙].

Pred prvým použitím

Základná príručka

Rozšírená príručka

1 Základné funkcie fotoaparátu

2 Automatický režim/ hybridný automatický režim

3 Ďalšie režimy snímania

4 Režim P

5 Režimy Tv, Av, M a C

6 Režim prehrávania

7 Funkcie pripojenia Wi-Fi

8 Ponuka nastavení

9 Príslušenstvo

10 Dodatok

Register



Otáčanie snímok

► Fotografie ► Videosekvencia

Podľa nasledujúceho postupu môžete zmeniť otočenie snímok a uložiť ich.

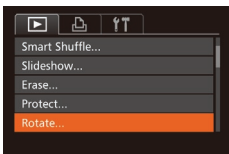

1 Vyberte položku [Rotate/Otočiť].

- Stlačte tlačidlo [MENU] a na karte [▶] vyberte položku [Rotate/Otočiť] (📖30).

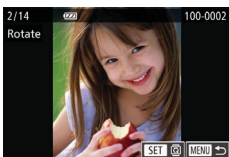

2 Otočte snímku.

- Pomocou tlačidiel [◀][▶] alebo otáčaním ovládača [🌀] vyberte požadovanú snímku.
- Každým stlačením tlačidla [🌀] sa snímka otočí o 90°.
- Stlačením tlačidla [MENU] sa vrátite na obrazovku ponuky.



- Otočenie nie je možné, ak je položka [Auto Rotate/Automatically rotate] nastavená na hodnotu [Off/Vyp.] (📖118).



- Na obrazovke znázornenej v kroku č. 2 môžete snímky otáčať aj dotknutím sa položky [SET] a dotknutím sa položky [MENU] znova zobrazíť obrazovku ponuky.

Vypnutie automatického otáčania

Podľa nasledujúcich krokov vypnete automatické otáčanie snímok, pri ktorom sa snímky otáčajú na základe aktuálnej orientácie fotoaparátu.

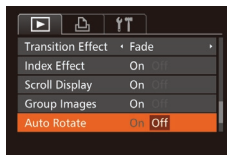

- Stlačte tlačidlo [MENU], na karte [▶] vyberte položku [Auto Rotate/Automatically rotate] a potom možnosť [Off/Vyp.] (📖30).



- Ak položku [Auto Rotate/Automatically rotate] nastavíte na hodnotu [Off/Vyp.], snímky nemožno otáčať (📖118). Už otočené snímky sa navyše zobrazia s pôvodnou orientáciou.
- Aj keď je položka [Auto Rotate/Automatically rotate] nastavená na hodnotu [Off/Vyp.], v režime inteligentného náhodného výberu (📖113) sa snímky zhotovené nazvislo zobrazia zvislo a otočené snímky sa zobrazia otočené.

Pred prvým použitím

Základná príručka

Rozšírená príručka

1 Základné funkcie fotoaparátu

2 Automatický režim/hybridný automatický režim

3 Ďalšie režimy snímania

4 Režim P

5 Režimy Tv, Av, M a C

6 Režim prehrávania

7 Funkcie pripojenia Wi-Fi

8 Ponuka nastavení

9 Príslušenstvo

10 Dodatok

Register



Označovanie snímok ako obľúbených položiek

► Fotografie ► Videosekvencie

Snímky môžete usporiadať tak, že ich označíte ako obľúbené. Výberom príslušnej kategórie pri filtrovanom prehrávaní môžete nasledujúce operácie obmedziť na všetky tieto snímky.

- „Prezeranie“ (103), „Zobrazovanie prezentácií“ (112), „Ochrana snímok“ (114), „Vymazávanie snímok“ (116), „Pridávanie snímok do zoznamu tlačie (DPOF)“ (169), „Pridávanie snímok do albumu“ (171)

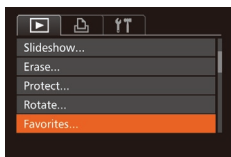

1 Vyberte položku [Favorites/Obľúbené položky].

- Stlačte tlačidlo [MENU] a na karte [D] vyberte položku [Favorites/Obľúbené položky] (30).



2 Vyberte snímku.

- Pomocou tlačidiel [◀][▶] alebo otáčaním ovládača [●] vyberte požadovanú snímku a stlačte tlačidlo [⊕]. Zobrazí sa ikona [★].
- Ak chcete označenie snímky zrušiť, znova stlačte tlačidlo [⊕]. Ikona [★] sa prestane zobrazovať.
- Zopakovaním tohto postupu vyberte ďalšie snímky.

3 Dokončíte nastavenie.

- Stlačte tlačidlo [MENU]. Zobrazí sa hlásenie s potvrdením.
- Pomocou tlačidiel [◀][▶] alebo otáčaním ovládača [●] vyberte položku [OK] a stlačte tlačidlo [⊕].

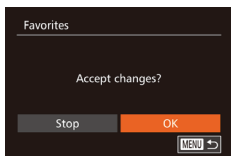

- Ak prepnete na režim snímania alebo vypnete fotoaparát ešte pred dokončením nastavenia v kroku č. 3, snímky sa neoznačia ako obľúbené položky.



- Obľúbené snímky prenesené do počítačov so systémom Windows 8 alebo Windows 7 budú mať tri hviezdičky (★★★☆☆☆). (Nevzťahuje sa to na videosekvencie ani na snímky RAW.)



- Výber alebo zrušenie výberu aktuálnej snímky môžete vykonať aj dotknutím sa obrazovky znázornenej v kroku č. 2.
- Snímky možno označiť ako obľúbené položky aj pomocou dotykových úkonov (120).

Pred prvým použitím

Základná príručka

Rozšírená príručka

- Základné funkcie fotoaparátu
- Automatický režim/hybridný automatický režim
- Ďalšie režimy snímania
- Režim P
- Režimy Tv, Av, M a C
- Režim prehrávania
- Funkcie pripojenia Wi-Fi
- Ponuka nastavení
- Príslušenstvo
- Dodatok

Register



Pohodlné ovládanie: dotykové úkony

► Fotografie ► Videosekvencie

Na obrazovke jednotlivých snímok môžete rýchlo a jednoducho aktivovať funkcie, ktoré ste priradili štyrom dotykovým gestám (dotykové úkony).

Používanie funkcií dotykových úkonov

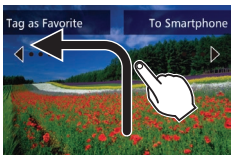

- Podľa obrázka posuňte prst po displeji.
- Aktivuje sa funkcia priradená gestu [↶].

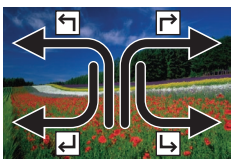

- Posunutím prsta po displeji môžete podobne aktivovať aj funkcie priradené gestám [↷], [↵] a [↶].
- Funkcie priradené dotykovým úkonom prispôbte podľa potreby.

Zmena funkcií dotykových úkonov

Preferované funkcie fotoaparátu môžete zjednodušiť, ak im podľa potreby opätovne priradíte vzory posúvania prsta.

1 Prejdite na obrazovku nastavenia.

- Stlačte tlačidlo [MENU] a na karte [▶] vyberte položku [Set Touch Actions/ Nastaviť dotykové úkony] (127).

2 Priradte funkciu dotykovému úkonu.

- Pomocou tlačidiel [▲][▼] alebo otáčaním ovládača [●] vyberte požadovaný vzor posúvania prsta a pomocou tlačidiel [◀][▶] vyberte funkciu, ktorú chcete priradiť.

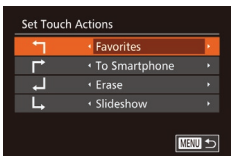

Funkcie, ktoré možno priradiť

Favorites/ Obľúbené položky	Označenie snímok ako obľúbených alebo zrušenie označenia snímky.
Next Favorite/ Nasledujúca obľúbená položka	Prepnutie na zobrazenie nasledujúcej snímky, ktorá je označená ako obľúbená.
Previous Favorite/ Predchádzajúca obľúbená položka	Prepnutie na zobrazenie predchádzajúcej snímky, ktorá je označená ako obľúbená.
Next Date/ Nasledujúci dátum	Prepnutie na zobrazenie prvej snímky s nasledujúcim dátumom snímania.
Previous Date/ Predchádzajúci dátum	Prepnutie na zobrazenie prvej snímky s predchádzajúcim dátumom snímania.
Smart Shuffle/ Inteligentný náhodný výber	Spustenie prehrávania s inteligentným náhodným výberom.
To Camera/Fotoaparát	Zobrazenie obrazovky pripojenia Wi-Fi. Podrobnosti o funkciách Wi-Fi nájdete v časti „Funkcie pripojenia Wi-Fi“ (127).
To Smartphone/ Telefón smartphone	
To Computer/Počítač	
To Printer/Tlačiareň	
To Web Service/ Webová služba	
Slideshow/Prezentácia	Spustenie prezentácie.
Erase/Vymazať	Vymazanie snímky.
Protect/Ochrana	Ochrana snímky alebo zrušenie ochrany.
Rotate/Otočiť	Otočenie snímky.

Pred prvým použitím

Základná príručka

Rozšírená príručka

- 1 Základné funkcie fotoaparátu
- 2 Automatický režim/ hybridný automatický režim
- 3 Ďalšie režimy snímania
- 4 Režim P
- 5 Režimy Tv, Av, M a C
- 6 Režim prehrávania
- 7 Funkcie pripojenia Wi-Fi
- 8 Ponuka nastavení
- 9 Príslušenstvo
- 10 Dodatok

Register



Úprava fotografií



- Úprava snímok (121 – 124) je možná, iba ak je na pamäťovej karte dostatok voľného miesta.



- Obrazovky úprav rôznych funkcií môžete zobraziť dotknutím sa snímky po výbere požadovanej funkcie v ponuke.
- Keď sa na obrazovke úprav zobrazuje položka [MENU], môžete sa namiesto stlačenia tlačidla [MENU] dotknúť položky [MENU].
- Keď sa na obrazovke úprav zobrazuje položka [SET], môžete sa namiesto stlačenia tlačidla [SET] dotknúť položky [SET].

Zmena veľkosti snímok

► Fotografie ► Videosekvencie

Uložte kópiu snímok s nižším rozlíšením.

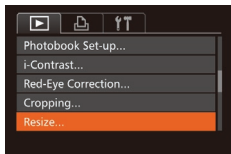

1 Vyberte položku [Resize/Zmeniť veľkosť].

- Stlačte tlačidlo [MENU] a na karte [D] vyberte položku [Resize/Zmeniť veľkosť] (30).

2 Vyberte snímku.

- Pomocou tlačidiel [◀][▶] alebo otáčaním ovládača [🔍] vyberte požadovaný snímku a stlačte tlačidlo [OK].

3 Vyberte veľkosť snímky.

- Pomocou tlačidiel [◀][▶] alebo otáčaním ovládača [🔍] vyberte požadovanú veľkosť a stlačte tlačidlo [OK].
- Zobrazí sa hlásenie [Save new image?/Uložiť novú snímku?].

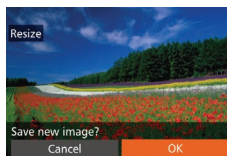

4 Uložte novú snímku.

- Pomocou tlačidiel [◀][▶] alebo otáčaním ovládača [🔍] vyberte položku [OK] a stlačte tlačidlo [OK].
- Snímka sa uloží ako nový súbor.

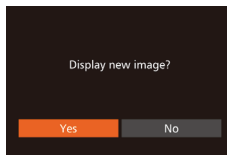

5 Skontrolujte novú snímku.

- Stlačte tlačidlo [MENU]. Zobrazí sa hlásenie [Display new image?/Zobrazit novú snímku?].
- Pomocou tlačidiel [◀][▶] alebo otáčaním ovládača [🔍] vyberte položku [Yes/Áno] a stlačte tlačidlo [OK].
- Uložená snímka sa zobrazí.



- Snímky zhotovené s rozlíšením [S] (49) nemožno upraviť.
- Snímky RAW nemožno upraviť.



- Veľkosť snímok nemožno zväčšiť tak, aby mali vyššie rozlíšenie.



- Toto nastavenie môžete nakonfigurovať aj dotknutím sa požadovanej veľkosti v kroku č. 3, opätovným dotknutím sa tejto položky a následným dotknutím sa položky [OK].
- Uložené snímky môžete zobraziť aj dotknutím sa položky [Yes/Áno] na obrazovke v kroku č. 5.

Pred prvým použitím

Základná príručka

Rozšírená príručka

- Základné funkcie fotoaparátu
- Automatický režim/hybridný automatický režim
- Ďalšie režimy snímania
- Režim P
- Režimy Tv, Av, M a C
- Režim prehrávania
- Funkcie pripojenia Wi-Fi
- Ponuka nastavení
- Príslušenstvo
- Dotatok

Register



Orezanie

► Fotografie ► Videosekvencia

Môžete určiť časť snímky, ktorú chcete uložiť ako samostatný súbor.

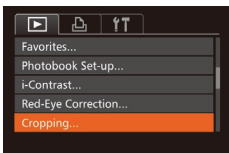

1 Vyberte položku [Cropping/Orezanie].

- Stlačte tlačidlo [MENU] a na karte [D] vyberte položku [Cropping/Orezanie] (📖30).

2 Vyberte snímku.

- Pomocou tlačidiel [◀][▶] alebo otáčaním ovládača [🔍] vyberte požadovanú snímku a stlačte tlačidlo [👉].

3 Upravte oblasť orezania.

- Okolo oblasti, ktorú chcete orezať (1), sa zobrazí rám.
- Pôvodná snímka sa zobrazí v ľavej hornej časti a ukážka orezanej snímky (2) v pravej dolnej časti. Môžete tiež zobraziť rozlíšenie po orezaní (3).
- Veľkosť rámu zmeníte posúvaním páčky zoomu.
- Rám premiestnite pomocou tlačidiel [▲][▼][◀][▶].
- Otočenie rámu zmeníte stlačením tlačidla [🔄].
- Tváre rozpoznané na snímke sú na snímke vľavo hore ohraničené sivými rámmi. Ak chcete snímku orezať na základe tohto rámu, otáčaním ovládača [🔍] prepnete na druhý rám.
- Stlačte tlačidlo [MENU].



4 Uložte a skontrolujte novú snímku.

- Postupujte podľa krokov č. 4 až 5 v časti „Zmena veľkosti snímok“ (📖121).



- Snímky zhotovené s rozlíšením [S] (📖49), prípadne zmenené na veľkosť [S] (📖121) nemožno upraviť.
- Snímky RAW nemožno upraviť.



- Snímky podporujúce orezanie budú mať po orezaní rovnaký pomer strán.
- Orezané snímky budú mať nižšie rozlíšenie než neorezané snímky.
- Ak orežete fotografie zhotovené pomocou funkcie identifikácie tváre (📖44), zachovávajú sa iba mená ľudí, ktorí na orezanej snímke ostanú.



- Ak chcete presunúť rám, potiahnite niektorú snímku na obrazovke v kroku č. 3.
- Veľkosť rámu môžete zmeniť aj rozťahnutím alebo stiahnutím dvoch prstov (📖112) na obrazovke v kroku č. 3.

Zmena odtieňov farieb na snímke (vlastné farby)

► Fotografie ► Videosekvencia

Môžete upraviť farby snímky a potom upravenú snímku uložiť ako samostatný súbor. Podrobné informácie o jednotlivých možnostiach nájdete v časti „Zmena odtieňov farieb na snímke (vlastné farby)“ (📖80).

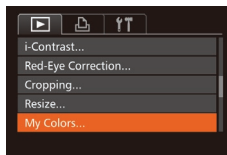

1 Vyberte položku [My Colors/Vlastné farby].

- Stlačte tlačidlo [MENU] a na karte [D] vyberte položku [My Colors/Vlastné farby] (📖30).

Pred prvým použitím

Základná príručka

Rozšírená príručka

1 Základné funkcie fotoaparátu

2 Automatický režim/hybridný automatický režim

3 Ďalšie režimy snímania

4 Režim P

5 Režimy Tv, Av, M a C

6 Režim prehrávania

7 Funkcie pripojenia Wi-Fi

8 Ponuka nastavení

9 Príslušenstvo

10 Dodatok

Register



2 Vyberte snímku.

- Pomocou tlačidiel [◀|▶] alebo otáčaním ovládača [🔍] vyberte požadovanú snímku a stlačte tlačidlo [Ⓜ].



3 Vyberte možnosť.

- Pomocou tlačidiel [◀|▶] alebo otáčaním ovládača [🔍] vyberte požadovanú možnosť a stlačte tlačidlo [Ⓜ].

4 Uložte a skontrolujte novú snímku.

- Postupujte podľa krokov č. 4 až 5 v časti „Zmena veľkosti snímok“ (📖121).



- Obrazová kvalita snímok, ktoré opakovane meníte týmto spôsobom, sa bude neustále znižovať a nemusíte dosiahnuť požadovanú farbu.
- Farby snímok RAW nemožno upraviť.



- Farba snímok upravených pomocou tejto funkcie sa môže mierne líšiť od farby snímok zhotovených pomocou funkcie Vlastné farby (📖80).



- Nastavenie môžete nakonfigurovať aj tak, že sa dotknete požadovanej možnosti na obrazovke v kroku č. 3 a potom sa tejto položky dotknete znova.

Úprava jasu snímky (inteligentný kontrast)

► Fotografie ► Videosekvencie

Nadmerne tmavé oblasti snímky (napríklad tváre alebo pozadia) možno rozpoznať a automaticky upraviť na optimálnu úroveň jasu. Automaticky sa opraví aj nedostatočný kontrast celej snímky, aby objekty lepšie vynikli. Vyberte niektorú zo štyroch úrovni korekcie a potom snímku uložte ako samostatný súbor.

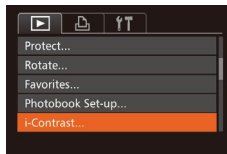

1 Vyberte položku [i-Contrast/Inteligentný kontrast].

- Stlačte tlačidlo [MENU] a na karte [▶] vyberte položku [i-Contrast/Inteligentný kontrast] (📖30).

2 Vyberte snímku.

- Pomocou tlačidiel [◀|▶] alebo otáčaním ovládača [🔍] vyberte požadovanú snímku a stlačte tlačidlo [Ⓜ].

3 Vyberte možnosť.

- Pomocou tlačidiel [◀|▶] alebo otáčaním ovládača [🔍] vyberte požadovanú možnosť a stlačte tlačidlo [Ⓜ].

4 Uložte a skontrolujte novú snímku.

- Postupujte podľa krokov č. 4 až 5 v časti „Zmena veľkosti snímok“ (📖121).

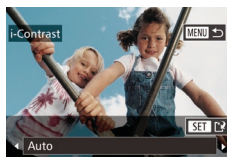

- Pri niektorých snímkach môže byť korekcia nepresná alebo spôsobiť zrnitosť snímok.
- Po opakovaných úpravách pomocou tejto funkcie môžu snímky vyzerat' zrnito.
- Snímky RAW nemožno upraviť týmto spôsobom.

Pred prvým použitím

Základná príručka

Rozšírená príručka

1 Základné funkcie fotoaparátu

2 Automatický režim/hybridný automatický režim

3 Ďalšie režimy snímania

4 Režim P

5 Režimy Tv, Av, M a C

6 Režim prehrávania

7 Funkcie pripojenia Wi-Fi

8 Ponuka nastavení

9 Príslušenstvo

10 Dodatok

Register





- Ak nastavenie [Auto/Automatically] nevedie k očakávaným výsledkom, skúste snímky opraviť pomocou nastavenia [Low/Nízky], [Medium/Stredný] alebo [High/Vysoký].



- Toto nastavenie môžete nakonfigurovať aj dotknutím sa ikon [◀][▶] na obrazovke v kroku č. 3.

Korekcia červených očí

► Fotografie ► Videosekvencie

Táto funkcia automaticky opravuje snímky ovplyvnené efektom červených očí. Opravenú snímku môžete uložiť ako samostatný súbor.

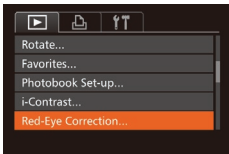

1 Vyberte položku [Red-Eye Correction/Korekcia červených očí].

- Stlačte tlačidlo [MENU] a na karte [▶] vyberte položku [Red-Eye Correction/Korekcia červených očí] (📖30).

2 Vyberte snímku.

- Pomocou tlačidiel [◀][▶] alebo otáčaním ovládača [🔍] vyberte požadovanú snímku.

3 Vykonajte korekciu snímky.

- Stlačte tlačidlo [🔍].
- Efekt červených očí rozpoznávy fotoaparátom sa opraví a okolo korigovaných oblastí snímky sa zobrazia rámy.
- Snímky môžete podľa potreby zväčšiť alebo zmenšiť. Postupujte podľa krokov v časti „Približovanie snímok“ (📖112).

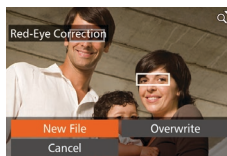

4 Uložte a skontrolujte novú snímku.

- Pomocou tlačidiel [▲][▼][◀][▶] alebo otáčaním ovládača [🔍] vyberte položku [New File/Nový súbor] a stlačte tlačidlo [🔍].
- Snímka sa uloží ako nový súbor.
- Postupujte podľa kroku č. 5 v časti „Zmena veľkosti snímok“ (📖121).



- Niektoré snímky nemožno opraviť presne.
- Ak chcete pôvodnú snímku prepísať opravenou snímku, v kroku č. 4 vyberte položku [Overwrite/Prepísať]. V takom prípade sa pôvodná snímka vymaže.
- Chránené snímky nemožno prepísať.
- Snímky RAW nemožno upraviť týmto spôsobom.
- Korekciu červených očí možno použiť na snímky JPEG zhotovené v režime [📷], pôvodnú snímku však nemožno prepísať.



- Snímky môžete uložiť aj dotknutím sa položky [New File/Nový súbor] alebo [Overwrite/Prepísať] na obrazovke v kroku č. 4.

Pred prvým použitím

Základná príručka

Rozšírená príručka

1 Základné funkcie fotoaparátu

2 Automatický režim/hybridný automatický režim

3 Ďalšie režimy snímania

4 Režim P

5 Režimy Tv, Av, M a C

6 Režim prehrávania

7 Funkcie pripojenia Wi-Fi

8 Ponuka nastavení

9 Príslušenstvo

10 Dodatok

Register



Úprava videosekvencií

► Fotografie ► Videosekvencie

Orezaním videosekvencií môžete odstrániť nepotrebné časti na začiatku alebo konci (okrem krátkych videosekvencií (📖 36)).

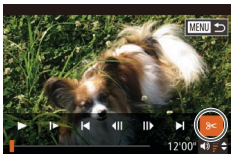

1 Vyberte možnosť [📏].

- Podľa krokov č. 1 až 5 v časti „Prezeranie“ (📖 103) vyberte možnosť [📏] a stlačte tlačidlo [👉].
- Zobrazí sa panel na úpravu videosekvencie a ukazovateľ úprav videosekvencie.



(2)

2 Určte časti, ktoré sa majú odstrihnúť.

- (1) je panel na úpravu videosekvencie a (2) je ukazovateľ úprav.
- Pomocou tlačidiel [▲][▼] vyberte možnosť [📏] alebo [📏].
- Ak chcete zobrazíť časti, ktoré možno vystrihnúť (označené na displeji ikonou [📏]), pomocou tlačidiel [◀][▶] alebo otáčaním ovládača [🌀] posuňte ikonu [📏]. Výberom možnosti [📏] môžete odstrihnúť začiatok videosekvencie (od bodu [📏]) a výberom možnosti [📏] koniec videosekvencie.
- Ak ikonu [📏] posuniete na iné miesto, ako je značka [📏], v režime [📏] sa odstrihne časť pred najbližšou značkou [📏] doľava. V režime [📏] sa odstrihne časť po najbližšej značke [📏] doprava.

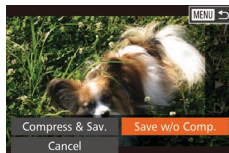
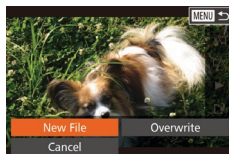

3 Skontrolujte upravenú videosekvenciu.

- Pomocou tlačidiel [▲][▼] vyberte možnosť [▶] a stlačte tlačidlo [👉]. Upravená videosekvencia sa prehrá.
- Ak chcete videosekvenciu opätovne upraviť, zopakujte krok č. 2.
- Ak chcete úpravy zrušiť, stlačte tlačidlo [MENU], vyberte položku [OK] (pomocou tlačidiel [◀][▶] alebo otáčaním ovládača [🌀]) a stlačte tlačidlo [👉].

4 Uložte upravenú videosekvenciu.

- Pomocou tlačidiel [▲][▼] vyberte možnosť [📏] a stlačte tlačidlo [👉].
- Pomocou tlačidiel [▲][▼][◀][▶] alebo otáčaním ovládača [🌀] vyberte položku [New File/Nový súbor] a stlačte tlačidlo [👉].
- Vyberte položku [Save w/o Comp./Uložiť bez počítača] a stlačte tlačidlo [👉].
- Videosekvencia sa uloží ako nový súbor.



- Ak chcete pôvodnú videosekvenciu prepísať orezanou videosekvenciou, v kroku č. 4 vyberte položku [Overwrite/Prepísať]. V takom prípade sa pôvodná videosekvencia vymaže.
- Ak na pamäťovej karte nie je dostatok miesta, dostupná bude iba položka [Overwrite/Prepísať].
- Ak sa počas ukladania vybije batéria, videosekvencie sa nemusia uložiť.
- Pri úpravách videosekvencií by ste mali používať plne nabitú batériu alebo súpravu sieťového adaptéra (predáva sa samostatne, 📖 159).

Pred prvým použitím

Základná príručka

Rozšírená príručka

1 Základné funkcie fotoaparátu

2 Automatický režim/hybridný automatický režim

3 Ďalšie režimy snímania

4 Režim P

5 Režimy Tv, Av, M a C

6 Režim prehrávania

7 Funkcie pripojenia Wi-Fi

8 Ponuka nastavení

9 Príslušenstvo

10 Dodatok

Register



Zmenšenie veľkosti súborov

Veľkosť súborov možno zmenšiť skomprimovaním videosekvencií nasledujúcim spôsobom.

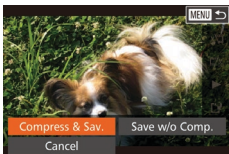

- Na obrazovke v kroku č. 2 v postupe „Úprava videosekvencií“ vyberte ikonu [📄]. Vyberte položku [New File/Nový súbor] a stlačte tlačidlo [📄].
- Vyberte položku [Compress & Sav./Komprimovať a uložiť] a stlačte tlačidlo [📄].



- Komprimované videosekvencie sa ukladajú vo formáte [📄-HD 30P].
- Videosekvencie vo formáte [📄-GA 30P] nemožno komprimovať.
- Upravené videosekvencie nemožno pri výbere možnosti [Overwrite/Prepísať] uložiť v komprimovanom formáte.



- Videosekvencie môžete upravovať aj dotknutím sa panela na úpravu videosekvencie alebo ukazovateľa úprav.

Úprava krátkych videosekvencií

► Fotografie ► Videosekvencie

Jednotlivé kapitoly (videoklipy) (📖36) zaznamenané v režime [📄] možno podľa potreby vymazať. Pri vymazávaní videoklipov buďte opatrní, pretože ich nemožno obnoviť.

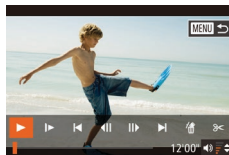

1 Vyberte videoklip, ktorý chcete vymazať.

- Podľa krokov č. 1 – 2 v časti „Prezeranie krátkych videosekvencií vytvorených pri snímaní fotografií (krátke videosekvencie)“ (📖106) prehrajte videosekvenciu vytvorenú v režime [📄] a stlačením tlačidla [📄] zobrazte ovládací panel videosekvencií.
- Pomocou tlačidiel [⏪][⏩] alebo otáčaním ovládača [🔍] vyberte možnosť [📄] alebo [📄] a stlačte tlačidlo [📄].

2 Vyberte možnosť [📄].

- Pomocou tlačidiel [⏪][⏩] alebo otáčaním ovládača [🔍] vyberte možnosť [📄] a stlačte tlačidlo [📄].
- Vybratý videoklip sa opakovane prehrá.

3 Potvrďte vymazanie.

- Pomocou tlačidiel [⏪][⏩] alebo otáčaním ovládača [🔍] vyberte položku [OK] a stlačte tlačidlo [📄].
- Videoklip sa vymaže a krátká videosekvencia sa prepíše.

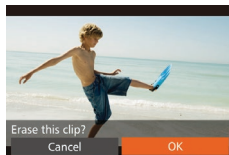

- Ak je pri výbere klipu fotoaparát pripojený k tlačiarňi, ikona [🖨] sa nezobrazí.

Pred prvým použitím

Základná príručka

Rozšírená príručka

- 1 Základné funkcie fotoaparátu
- 2 Automatický režim/hybridný automatický režim
- 3 Ďalšie režimy snímania
- 4 Režim P
- 5 Režimy Tv, Av, M a C
- 6 Režim prehrávania
- 7 Funkcie pripojenia Wi-Fi
- 8 Ponuka nastavení
- 9 Príslušenstvo
- 10 Dodatok

Register



7

Funkcie pripojenia Wi-Fi

Snímky z fotoaparátu bezdrôtovo odosielať do rôznych kompatibilných zariadení a používajte ho s webovými službami

Dostupné funkcie Wi-Fi

Pripojením fotoaparátu k týmto zariadeniam a službám prostredníctvom pripojenia Wi-Fi môžete odosielať a prijímať snímky a ovládať fotoaparát na diaľku.

- **Telefóny smartphone a tablety**
Odsielajte snímky do telefónov smartphone a tabletov, ktoré sú vybavené funkciami Wi-Fi. Z telefónu smartphone alebo tabletu môžete tiež snímať na diaľku a označovať snímky geografickými značkami.
Kvôli väčšiemu pohodliu sa v tejto príručke telefóny smartphone, tablety a iné kompatibilné zariadenia súhrnne označujú ako telefóny smartphone.
- **Počítač**
Pomocou softvéru uložte snímky z fotoaparátu do počítača pripojeného prostredníctvom siete Wi-Fi.
- **Webové služby**
Pridajte do fotoaparátu údaje svojho konta v online fotografickej službe CANON iMAGE GATEWAY alebo iných webových službách, aby ste do nich mohli odosielať snímky z fotoaparátu. Pomocou služby CANON iMAGE GATEWAY možno do počítača alebo webovej služby automaticky odosielať aj neodoslané snímky z fotoaparátu.
- **Tlačiarne**
Bezdrôtovo odošlite snímky do tlačiarne kompatibilnej so štandardom PictBridge (s podporou štandardu DPS over IP) a vytlačte ich.
- **Iný fotoaparát**
Bezdrôtovo odosielať snímky medzi fotoaparátmi Canon kompatibilnými s funkciou Wi-Fi.

Pred prvým použitím

Základná príručka

Rozšírená príručka



- 1 Základné funkcie fotoaparátu
- 2 Automatický režim/hybridný automatický režim
- 3 Ďalšie režimy snímania
- 4 Režim P
- 5 Režimy Tv, Av, M a C
- 6 Režim prehrávania
- 7 Funkcie pripojenia Wi-Fi
- 8 Ponuka nastavení
- 9 Príslušenstvo
- 10 Dodatok

Register



Odosielanie snímok do telefónu smartphone

Pripojte fotoaparát k telefónu smartphone a odosielajte snímky niektorým z týchto spôsobov.



- Pripojenie k zariadeniu, ku ktorému je priradené tlačidlo  (128) Zariadenia pripojte jednoduchým stlačením tlačidla . Tým zjednodušíte import snímok z telefónu smartphone (128). K tlačidlu  môže byť priradený len jeden telefón smartphone.
- Pripojenie prostredníctvom ponuky pripojenia Wi-Fi (130) Fotoaparát môžete pripojiť k telefónu smartphone tak, ako keď ho pripájate k počítaču alebo inému zariadeniu. Možno pridať viacero telefónov smartphone.

Skôr než telefón smartphone pripojíte k fotoaparátu, musíte v ňom nainštalovať bezplatnú špecializovanú aplikáciu CameraWindow. Podrobnosti o tejto aplikácii (podporované telefóny smartphone a obsiahnuté funkcie) si pozrite na webovej lokalite spoločnosti Canon.



- Bez ohľadu na spôsob pripojenia zariadení môžete pomocou telefónu smartphone označovať snímky vo fotoaparáte geografickými značkami (147) a snímať na diaľku (148).

Odoslanie do telefónu smartphone, ku ktorému je priradené tlačidlo

Keď ste sa pôvodne pripojili k telefónu smartphone stlačením tlačidla , neskôr sa môžete stlačením tlačidla  pripojiť znova a zobrazovať alebo ukladať snímky z fotoaparátu v pripojených zariadeniach. V tomto postupe je uvedené, ako fotoaparát použiť ako prístupový bod. Môžete však použiť aj existujúci prístupový bod (132).

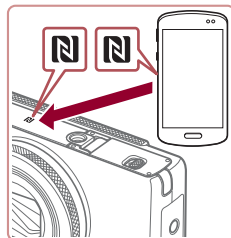

1 Nainštalujte aplikáciu CameraWindow.

- V prípade telefónov smartphone s operačným systémom Android kompatibilných s funkciou NFC (verzia operačného systému 4.0 alebo novšia) aktivovanie funkcie NFC a priloženie telefónu smartphone k značke N (N) fotoaparátu spustí na telefóne smartphone obchod Google Play. Po zobrazení stránky prevzatia aplikácie CameraWindow prevezmite a nainštalujte túto aplikáciu.
- V prípade ostatných telefónov smartphone so systémom Android nájdite aplikáciu CameraWindow v obchode Google Play, prevezmite ju a nainštalujte ju.
- V prípade zariadenia iPhone, iPad alebo iPod touch vyhľadajte aplikáciu CameraWindow v obchode App Store a potom ju prevezmite a nainštalujte.

2 Stlačte tlačidlo .

- Stlačte tlačidlo .

Pred prvým použitím

Základná príručka

Rozšírená príručka

- 1 Základné funkcie fotoaparátu
- 2 Automatický režim/hybridný automatický režim
- 3 Ďalšie režimy snímania
- 4 Režim P
- 5 Režimy Tv, Av, M a C
- 6 Režim prehrávania
- 7 Funkcie pripojenia Wi-Fi
- 8 Ponuka nastavení
- 9 Príslušenstvo
- 10 Dodatok

Register



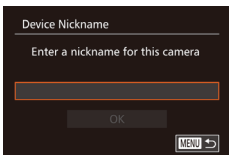

- Po zobrazení obrazovky [Device Nickname/Prezývka zariadenia] stlačte tlačidlo [OK]. Pomocou zobrazenej klávesnice zadajte prezývku [32]. Na obrazovke [Device Nickname/Prezývka zariadenia] vyberte položku [OK] (pomocou tlačidiel [▲][▼] alebo otáčaním ovládača [🌀]) a stlačte tlačidlo [OK].

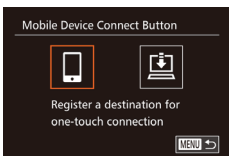

3 Vyberte možnosť [📱].

- Pomocou tlačidiel [◀][▶] alebo otáčaním ovládača [🌀] vyberte možnosť [📱] a stlačte tlačidlo [OK].

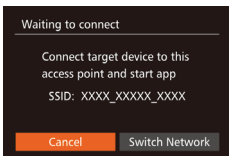

- Zobrazí sa identifikátor SSID fotoaparátu.



4 Pripojte telefón smartphone k sieti.

- V ponuke nastavenia Wi-Fi telefónu smartphone vyberte identifikátor SSID (názov siete) zobrazený na displeji fotoaparátu, aby ste mohli vytvoriť pripojenie.

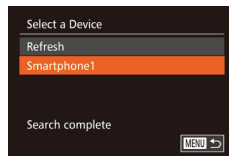

5 Spustíte aplikáciu CameraWindow.

- V prípade telefónov smartphone s operačným systémom Android kompatibilných s funkciou NFC (verzia operačného systému 4.0 alebo novšia) aktivovanie funkcie NFC a priloženie telefónu smartphone k značke N (N) fotoaparátu spustí na telefóne smartphone aplikáciu CameraWindow.
- Na iných telefónoch smartphone spustíte na telefóne smartphone aplikáciu CameraWindow.
- Keď fotoaparát rozpozná telefón smartphone, zobrazí sa obrazovka výberu zariadenia.

6 Vyberte telefón smartphone, ku ktorému sa chcete pripojiť.

- Vyberte telefón smartphone (pomocou tlačidiel [▲][▼] alebo otáčaním ovládača [🌀]) a stlačte tlačidlo [OK].
- Po vytvorení pripojenia s telefónom smartphone sa názov telefónu smartphone zobrazí vo fotoaparáte. (Táto obrazovka sa približne po minúte zatvorí.)

7 Nainportujte snímky.

- Pomocou telefónu smartphone môžete snímky uložené vo fotoaparáte importovať do telefónu smartphone.
- Na ukončenie pripojenia použijete telefón smartphone. Fotoaparát sa automaticky vypne.

Pred prvým použitím

Základná príručka

Rozšírená príručka

1 Základné funkcie fotoaparátu

2 Automatický režim/hybridný automatický režim

3 Ďalšie režimy snímania

4 Režim P

5 Režimy Tv, Av, M a C

6 Režim prehrávania

7 Funkcie pripojenia Wi-Fi

8 Ponuka nastavení

9 Príslušenstvo

10 Dodatok

Register





- Pri používaní funkcie NFC pamätajte na nasledujúce body.
 - Vyhybajte sa silným nárazom telefónu smartphone na fotoaparát. Zariadenia by sa mohli poškodiť.
 - V závislosti od telefónu smartphone sa zariadenia nemusia rozpoznať okamžite. V takom prípade sa pokúste podržať zariadenia pri sebe v trochu odlišných polohách.
 - Medzi fotoaparát a telefón smartphone neumiestňujte iné predmety. Komunikáciu môžu blokovať aj kryty fotoaparátu a telefónu smartphone alebo podobné príslušenstvo.



- Pripojenie vyžaduje vloženie pamäťovej karty do fotoaparátu.
- Ak zadaná prezývka začína symbolom alebo medzerou, zobrazí sa hlásenie. Stlačte tlačidlo [Ⓢ] a zadajte inú prezývku.
- Ak chcete zvýšiť zabezpečenie, môžete na obrazovke v kroku č. 3 zobrazit heslo. Prejdite do ponuky MENU [Ⓜ30] a vyberte kartu [🔑] ► [Wi-Fi Settings/Nastavenia pripojenia Wi-Fi] ► [Password/Heslo] ► [On/Zap.]. V takom prípade do poľa hesla na telefóne smartphone v kroku č. 4 zadajte heslo zobrazené na fotoaparáte.
- K tlačidlu [📱] možno priradiť jeden telefón smartphone. Ak chcete priradiť iné zariadenie, najprv vymažte pôvodné zariadenie v ponuke MENU [Ⓜ30] ► na karte [🔑] ► [Mobile Device Connect Button/Tlačidlo pripojenia mobilného zariadenia].
- Na niektorých telefónoch smartphone kompatibilných s funkciou NFC sa nenachádza značka N [N]. Podrobné informácie nájdete v používateľskej príručke telefónu smartphone.

Pridanie telefónu smartphone pomocou ponuky pripojenia Wi-Fi

V tomto postupe je uvedené, ako fotoaparát použiť ako prístupový bod. Môžete však použiť aj existujúci prístupový bod (📖132).

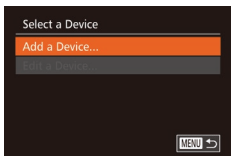
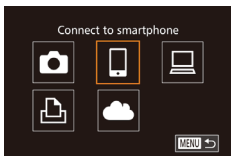
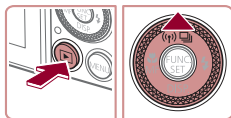

1 Nainštalujte aplikáciu CameraWindow.

- Podľa kroku č. 1 v časti „Odoslanie do telefónu smartphone, ku ktorému je priradené tlačidlo“ (📖128) nainštalujte v telefóne smartphone aplikáciu CameraWindow.

2 Prejdite do ponuky pripojenia Wi-Fi.

- Stlačením tlačidla [▶] zapnete fotoaparát.
- Stlačte tlačidlo [▲].
- Ak sa zobrazí obrazovka s výzvou na zadanie prezývky zariadenia, zadajte prezývku (📖128).

3 Vyberte možnosť [📱].

- Pomocou tlačidiel [◀][▶] alebo otáčaním ovládača [🌀] vyberte možnosť [📱] a stlačte tlačidlo [Ⓢ].

4 Vyberte položku [Add a Device/ Pridať zariadenie].

- Pomocou tlačidiel [▲][▼] alebo otáčaním ovládača [🌀] vyberte položku [Add a Device/Pridať zariadenie] a stlačte tlačidlo [Ⓢ].

Pred prvým použitím

Základná príručka

Rozšírená príručka

1 Základné funkcie fotoaparátu

2 Automatický režim/ hybridný automatický režim

3 Ďalšie režimy snímania

4 Režim P

5 Režimy Tv, Av, M a C

6 Režim prehrávania

7 Funkcie pripojenia Wi-Fi

8 Ponuka nastavení

9 Príslušenstvo

10 Dodatok

Register



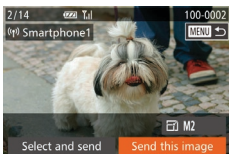
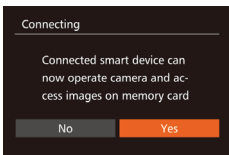
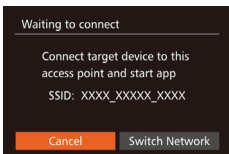

- Zobrazí sa identifikátor SSID fotoaparátu.
- Podľa postupu uvedeného v krokoch č. 4 až 6 časti „Odoslanie do telefónu smartphone, ku ktorému je priradené tlačidlo“ (📖128) vyberte telefón smartphone, ku ktorému sa chcete pripojiť.

5 Upravte nastavenie ochrany osobných údajov.

- Pomocou tlačidiel [◀][▶] alebo otáčaním ovládača [🔍] vyberte položku [Yes/Áno] a stlačte tlačidlo [📏].
- Teraz môžete pomocou telefónu smartphone prehľadávať, importovať alebo označovať snímky geografickými značkami vo fotoaparáte alebo snímať na diaľku.

6 Odošlite snímky.

- Otáčaním ovládača [🔍] vyberte snímku na odoslanie, pomocou tlačidiel [◀][▶] vyberte položku [Send this image/Odoslať túto snímku] a stlačte tlačidlo [📏].
- Pomocou tlačidiel [▲][▼][◀][▶] vyberte položku [Send/Odoslať] a stlačte tlačidlo [📏].
- Začne sa prenos snímok. Počas prenosu snímok bude displej tmavý.
- Po odoslaní snímky sa zobrazí hlásenie [Transfer completed/Prenos sa dokončil] a znova sa zobrazí obrazovka prenosu snímok.

- Ak chcete zrušiť pripojenie, stlačte tlačidlo [MENU], na obrazovke s potvrdením vyberte položku [OK] (pomocou tlačidiel [◀][▶] alebo otáčaním ovládača [🔍]) a stlačte tlačidlo [📏]. Pripojenie môžete ukončiť aj pomocou telefónu smartphone.
- Ak chcete pridať viac telefónov smartphone, opakujte vyššie uvedené postupy od kroku č. 1.



- Ak v kroku č. 5 vyberiete možnosť [Yes/Áno], na pripojenom telefóne smartphone môžete zobrazíť všetky snímky uložené vo fotoaparáte. Ak chcete, aby boli snímky vo fotoaparáte súkromné, a nechcete ich zobrazovať v telefóne smartphone, v kroku č. 5 vyberte možnosť [No/Nie].
- Po priradení telefónu smartphone môžete prejsť vo fotoaparáte zmeniť nastavenia ochrany osobných údajov (📖149).



- Pripojenie vyžaduje vloženie pamäťovej karty do fotoaparátu.
- Keď ste sa k zariadeniam pripojili prostredníctvom ponuky pripojenia Wi-Fi, po zobrazení ponuky pripojenia Wi-Fi sa ako prvé zobrazia najnovšie ciele. Ak sa chcete znova pripojiť, pomocou tlačidiel [▲][▼] vyberte zariadenie a stlačte tlačidlo [📏]. Ak chcete pridať nové zariadenie, pomocou tlačidiel [◀][▶] zobrazte obrazovku výberu zariadenia a nakonfigurujte nastavenie.
- Ak nechcete, aby sa zobrazovali posledné cieľové zariadenia, vyberte ponuku MENU (📖30) ▶ kartu [📏] ▶ [Wi-Fi Settings/Nastavenia pripojenia Wi-Fi] ▶ [Target History/História cieľov] ▶ [Off/Vyp.].
- Môžete tiež odoslať viacero snímok naraz a pred odoslaním zmeniť ich veľkosť (📖144).

Pred prvým použitím

Základná príručka

Rozšírená príručka

1 Základné funkcie fotoaparátu

2 Automatický režim/hybridný automatický režim

3 Ďalšie režimy snímania

4 Režim P

5 Režimy Tv, Av, M a C

6 Režim prehrávania

7 Funkcie pripojenia Wi-Fi

8 Ponuka nastavení

9 Príslušenstvo

10 Dodatok



Register



Používanie iného prístupového bodu

Keď pripájate fotoaparát k telefónu smartphone pomocou tlačidla  alebo prostredníctvom ponuky pripojenia Wi-Fi, môžete tiež použiť existujúci prístupový bod.





1 Prpravte sa na pripojenie.

- Prejdite na obrazovku [Waiting to connect/Čaká sa na pripojenie]. Postupujte podľa krokov č. 1 až 3 v časti „Odoslanie do telefónu smartphone, ku ktorému je priradené tlačidlo“ ( 128) alebo krokov č. 1 až 4 v časti „Pridanie telefónu smartphone pomocou ponuky pripojenia Wi-Fi“ ( 130).



2 Pripojte telefón smartphone k prístupovému bodu.

3 Vyberte položku [Switch Network/Prepnúť sieť].

- Pomocou tlačidiel [] [] alebo otáčaním ovládača [] vyberte položku [Switch Network/Prepnúť sieť] a stlačte tlačidlo [].
- Zobrazí sa zoznam rozpoznaných prístupových bodov.

4 Pripojte sa k prístupovému bodu a vyberte telefón smartphone.

- V prípade prístupových bodov kompatibilných s protokolom WPS sa pripojte k prístupovému bodu a vyberte telefón smartphone podľa krokov č. 5 až 8 v časti „Používanie prístupových bodov kompatibilných s protokolom WPS“ ( 135).

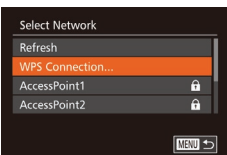
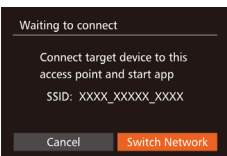





- V prípade prístupových bodov nekompatibilných s protokolom WPS sa pripojte k prístupovému bodu a vyberte telefón smartphone podľa krokov č. 2 až 4 v časti „Pripájanie k prístupovým bodom uvedeným v zozname“ ( 137).

5 Nakonfigurujte nastavenia ochrany osobných údajov a odošlite snímky.

- Nastavenia ochrany osobných údajov nakonfigurujte a snímky odošlite podľa krokov č. 5 až 6 v časti „Pridanie telefónu smartphone pomocou ponuky pripojenia Wi-Fi“ ( 130).

Predchádzajúce prístupové body

Ak sa chcete automaticky znova pripojiť k predchádzajúcemu prístupovému bodu, postupujte podľa kroku č. 3 v časti „Odoslanie do telefónu smartphone, ku ktorému je priradené tlačidlo“ ( 128) alebo kroku č. 4 v časti „Pridanie telefónu smartphone pomocou ponuky pripojenia Wi-Fi“ ( 130).

- Ak chcete fotoaparát používať ako prístupový bod, na obrazovke zobrazenej po vytvorení pripojenia vyberte položku [Switch Network/Prepnúť sieť] a potom položku [Camera Access Point Mode/Režim fotoaparátu ako prístupového bodu].
- Ak sa chcete znova pripojiť k predchádzajúcemu prístupovému bodu, vykonajte postup od kroku č. 5 v časti „Používanie iného prístupového bodu“ ( 132).
- Ak chcete prepnúť na iný prístupový bod, na obrazovke zobrazenej po vytvorení pripojenia vyberte položku [Switch Network/Prepnúť sieť] a vykonajte postup od kroku č. 4 v časti „Používanie iného prístupového bodu“ ( 132).

Pred prvým použitím

Základná príručka

Rozšírená príručka

1 Základné funkcie fotoaparátu

2 Automatický režim/hybridný automatický režim

3 Ďalšie režimy snímania

4 Režim P

5 Režimy Tv, Av, M a C

6 Režim prehrávania

7 Funkcie pripojenia Wi-Fi

8 Ponuka nastavení

9 Príslušenstvo

10 Dodatok

Register



Ukladanie snímok v počítači

Príprava na registráciu počítača

Kontrola počítačového prostredia

Fotoaparát sa prostredníctvom pripojenia Wi-Fi môže pripojiť k počítačom s nasledujúcimi operačnými systémami. Podrobné informácie o systémových požiadavkách a kompatibilitě vrátane podpory v nových operačných systémoch nájdete na webovej lokalite spoločnosti Canon.

- Windows 8/8.1
- Windows 7 SP1
- Mac OS X 10.9
- Mac OS X 10.8.2 alebo novší



- Vydania Windows 7 Starter a Home Basic nie sú podporované.
- Operačné systémy Windows 7 N (európska verzia) a KN (juhokórejská verzia) vyžadujú samostatné prevzatie a inštaláciu balíka Windows Media Feature Pack. Podrobnosti nájdete na nasledujúcej webovej lokalite. <http://go.microsoft.com/fwlink/?LinkId=159730>

Inštalácia softvéru

Na ilustráciu sa používajú operačné systémy Windows 7 a Mac OS X 10.8.

Potrebné položky:

- Počítač
- Kábel USB (koncovka do fotoaparátu: Mini-B)*

* Kábel USB sa nedodáva s fotoaparátom. Softvér je možné nainštalovať aj bez použitia kábla, ale niektoré funkcie nebudú pridané.

1 Prevezmite softvér.

- Pomocou počítača pripojeného na internet prejdite na lokalitu <http://www.canon.com/icpd/>.
- Prejdite na stránku pre svoju krajinu alebo oblasť.
- Prevezmite softvér.

2 Spustíte inštaláciu.

- Kliknite na tlačidlo [Easy Installation/ Jednoduchá inštalácia] a podľa pokynov na obrazovke dokončíte proces inštalácie.



3 Keď sa zobrazí výzva na pripojenie fotoaparátu, vyberte, či ho chcete pripojiť.

Pred prvým použitím

Základná príručka

Rozšírená príručka

1 Základné funkcie fotoaparátu

2 Automatický režim/ hybridný automatický režim

3 Ďalšie režimy snímania

4 Režim P

5 Režimy Tv, Av, M a C

6 Režim prehrávania

7 Funkcie pripojenia Wi-Fi

8 Ponuka nastavení

9 Príslušenstvo

10 Dodatok

Register



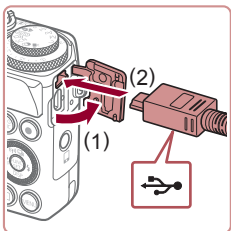

Keď pripájate fotoaparát k počítaču

- Fotoaparát nechajte vypnutý a otvorte kryt (1). V smere znázornenom na obrázku zasuňte menšiu zástrčku kábla USB na doraz do konektora na fotoaparáte (2).

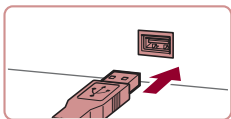

- Väčšiu zástrčku kábla USB zasuňte do portu USB na počítači. Podrobné informácie o konektoroch USB na počítači nájdete v používateľskej príručke k počítaču.
- Zapnite fotoaparát a podľa pokynov na obrazovke dokončíte proces inštalácie.

Bez pripojenia fotoaparátu

- Vyberte možnosť [Install without connecting the device/Inštalovať bez pripojenia zariadenia] a podľa pokynov na obrazovke dokončíte proces inštalácie.

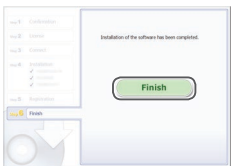

4 Nainštalujte súbory.

- V závislosti od výkonu počítača a pripojenia na internet môže inštalácia určitý čas trvať.
- Po nainštalovaní kliknite na tlačidlo [Finish/Dokončiť] alebo [Restart/Reštartovať] na obrazovke.
- Keď sa po nainštalovaní fotoaparát pripoji k počítaču, pred odpojením kábla najprv fotoaparát vypnite.



- Keďže obsah a funkcie softvéru sa líšia v závislosti od modelu fotoaparátu, v prípade viacerých fotoaparátov musíte aktualizáciu na najnovšiu verziu softvéru vykonať v každom fotoaparáte.

Konfigurácia počítača na pripojenie Wi-Fi (iba systém Windows)

V počítači so systémom Windows nakonfigurujte nasledujúce nastavenia, skôr než k nemu bezdrôtovo pripojíte fotoaparát.



1 Skontrolujte, či je počítač pripojený k prístupovému bodu.

- Pokyny na kontrolu sieťového pripojenia nájdete v používateľskej príručke počítača.

2 Nakonfigurujte nastavenie.

- Kliknite na položky v tomto poradí: ponuka [Štart] ► [Všetky programy] ► [Canon Utilities] ► [CameraWindow] ► [Wi-Fi connection setup/Nastavenie pripojenia Wi-Fi].
- V aplikácii, ktorá sa otvorí, postupujte podľa pokynov na obrazovke a nakonfigurujte nastavenie.



- Po spustení pomôcky v kroku č. 2 sa konfigurujú nasledujúce nastavenia systému Windows.
 - Zapnite vysielanie prúdov mediálnych údajov. Vďaka tomu fotoaparát uvidí (vyhľadá) počítač, ku ktorému chcete získať prístup prostredníctvom funkcie Wi-Fi.
 - Zapnite zisťovanie siete. Vďaka tomu počítač uvidí (vyhľadá) fotoaparát.
 - Zapnite protokol ICMP (Internet Control Message Protocol). Vďaka tomu budete môcť skontrolovať stav pripojenia k sieti.
 - Povoľte technológiu UPnP (Universal Plug & Play). Tým povolíte automatické vzájomné zisťovanie sieťových zariadení.
- Niektoré aplikácie zabezpečenia vám môžu zabrániť vo vykonaní nastavení uvedených v tejto časti. Skontrolujte nastavenia svojej aplikácie zabezpečenia.

Pred prvým použitím

Základná príručka

Rozšírená príručka

1 Základné funkcie fotoaparátu

2 Automatický režim/hybridný automatický režim

3 Ďalšie režimy snímania

4 Režim P

5 Režimy Tv, Av, M a C

6 Režim prehrávania

7 Funkcie pripojenia Wi-Fi

8 Ponuka nastavení

9 Príslušenstvo

10 Dodatok

Register



Ukladanie snímok v pripojenom počítači

Podľa nasledujúceho postupu sa môžete pripojiť k prístupovému bodu prostredníctvom pripojenia Wi-Fi. Takisto si prečítajte používateľskú príručku prístupového bodu.

Kontrola kompatibility prístupového bodu

Skontrolujte, či smerovač alebo základňa siete Wi-Fi vyhovuje normám pripojenia Wi-Fi uvedeným v časti „Wi-Fi“ (📖194). Spôsoby pripojenia sa líšia v závislosti od toho, či prístupový bod podporuje protokol Wi-Fi Protected Setup (WPS, 📖135) alebo ho nepodporuje (📖137). V prípade prístupových bodov nekompatibilných s protokolom WPS skontrolujte nasledujúce informácie.

- **Názov siete (SSID/ESSID)**
Identifikátor SSID alebo ESSID používaného prístupového bodu. Nazýva sa aj „názov prístupového bodu“ alebo „názov siete“.
- **Sieťové overenie/šifrovanie údajov (metóda šifrovania/režim šifrovania)**
Metóda šifrovania údajov počas bezdrôtového prenosu. Skontrolujte, ktoré bezpečnostné nastavenie sa používa: WPA2-PSK (AES), WPA2-PSK (TKIP), WPA-PSK (AES), WPA-PSK (TKIP), WEP (overenie otvoreného systému) alebo žiadne zabezpečenie.
- **Heslo (šifrovací kľúč/sieťový kľúč)**
Kľúč používaný pri šifrovaní údajov počas bezdrôtového prenosu. Nazýva sa aj šifrovací kľúč alebo sieťový kľúč.
- **Kľúčový index (odosielací kľúč)**
Nastavený kľúč, pokiaľ sa na sieťové overenie/šifrovanie údajov používa zabezpečenie WEP. Použite nastavenie „1“.



- Ak je na úpravu sieťových nastavení potrebné oprávnenie správcu, vyžiadajte si podrobnosti od správcu.
- Tieto nastavenia sú veľmi dôležité pre bezpečnosť siete. Pri ich zmene buďte dostatočne opatrní.



- Informácie o kompatibilitě s protokolom WPS a pokyny na kontrolu nastavení nájdete v používateľskej príručke prístupového bodu.
- Smerovač je zariadenie, ktoré vytvára sieťovú štruktúru (LAN) na pripojenie viacerých počítačov. Smerovač obsahujúci internú funkciu Wi-Fi sa nazýva „smerovač siete Wi-Fi“.
- V tejto príručke sa všetky smerovače a základne Wi-Fi označujú ako „prístupové body“.
- Ak v sieti Wi-Fi používate filtrovanie adries MAC, pridajte adresu MAC fotoaparátu v prístupovom bode. Adresu MAC fotoaparátu môžete skontrolovať tak, že vyberiete ponuku MENU (📖30) ▶ kartu [🔑] ▶ [Wi-Fi Settings/Nastavenia pripojenia Wi-Fi] ▶ [Check MAC Address/Skontrolovať adresu MAC].

Používanie prístupových bodov kompatibilných s protokolom WPS

Protokol WPS uľahčuje vykonanie nastavení pri pripájaní zariadení prostredníctvom funkcie Wi-Fi. Na nastavenie zariadenia s podporou WPS môžete použiť buď metódu konfigurácie stlačením tlačidla, alebo metódu PIN.

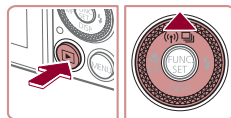

1 Skontrolujte, či je počítač pripojený k prístupovému bodu.

- Pokyny na kontrolu pripojenia nájdete v používateľských príručkách zariadenia a prístupového bodu.

2 Prejdite do ponuky pripojenia Wi-Fi.

- Stlačením tlačidla [🔑] zapnete fotoaparát.
- Stlačte tlačidlo [▲].

Pred prvým použitím

Základná príručka

Rozšírená príručka

- 1 Základné funkcie fotoaparátu
- 2 Automatický režim/hybridný automatický režim
- 3 Ďalšie režimy snímania
- 4 Režim P
- 5 Režimy Tv, Av, M a C
- 6 Režim prehrávania
- 7 Funkcie pripojenia Wi-Fi
- 8 Ponuka nastavení
- 9 Príslušenstvo
- 10 Dodatok

Register



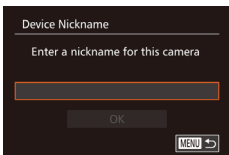

- Po zobrazení obrazovky [Device Nickname/Prezývka zariadenia] stlačte tlačidlo [OK]. Pomocou zobrazenej klávesnice zadajte prezývku (32). Na obrazovke [Device Nickname/Prezývka zariadenia] vyberte tlačidlo [OK] (pomocou tlačidiel [▲][▼] alebo otáčaním ovládača [🌀]) a stlačte tlačidlo [OK].

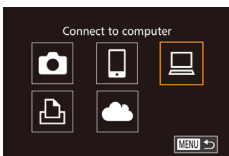

3 Vyberte možnosť [🖥️].

- Pomocou tlačidiel [▲][▼][◀][▶] alebo otáčaním ovládača [🌀] vyberte možnosť [🖥️] a stlačte tlačidlo [OK].

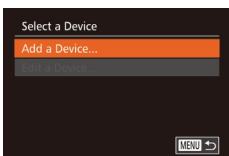

4 Vyberte položku [Add a Device/ Pridať zariadenie].

- Pomocou tlačidiel [▲][▼] alebo otáčaním ovládača [🌀] vyberte položku [Add a Device/Pridať zariadenie] a stlačte tlačidlo [OK].

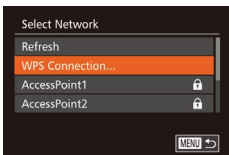

5 Vyberte položku [WPS Connection/ Pripojenie WPS].

- Pomocou tlačidiel [▲][▼] alebo otáčaním ovládača [🌀] vyberte položku [WPS Connection/Pripojenie WPS] a stlačte tlačidlo [OK].

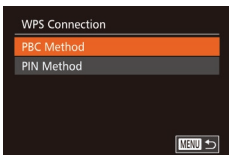

6 Vyberte položku [PBC Method/ Metóda PBC].

- Pomocou tlačidiel [▲][▼] alebo otáčaním ovládača [🌀] vyberte položku [PBC Method/Metóda PBC] a stlačte tlačidlo [OK].

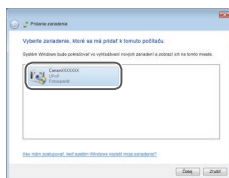
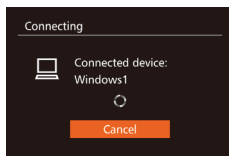
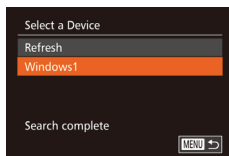
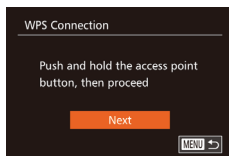

7 Vytvorte pripojenie.

- Na prístupovom bode stlačte tlačidlo pripojenia WPS a niekoľko sekúnd ho podržte stlačené.
- Stlačením tlačidla [OK] na fotoaparáte prejdite na nasledujúci krok.
- Fotoaparát sa pripojí k prístupovému bodu a na obrazovke [Select a Device/ Vybrať zariadenie] sa zobrazí zoznam pripojených zariadení.

8 Vyberte cieľové zariadenie.

- Vyberte názov cieľového zariadenia (pomocou tlačidiel [▲][▼] alebo otáčaním ovládača [🌀]) a stlačte tlačidlo [OK].

9 Nainštalujte ovládač (len pri prvom pripojení k systému Windows).

- Keď sa vo fotoaparáte zobrazí táto obrazovka, kliknite v počítači na ponuku Štart, potom na položku [Ovládací panel] a napokon na položku [Pridať zariadenie].
- Dvakrát kliknite na ikonu pripojeného fotoaparátu.
- Ovládač sa začne inštalovať.
- Po dokončení inštalácie ovládača a povolení pripojenia fotoaparátu k počítaču sa zobrazí obrazovka automatického prehrávania. Na displeji fotoaparátu nebude nič zobrazené.

Pred prvým použitím

Základná príručka

Rozšírená príručka

1 Základné funkcie fotoaparátu

2 Automatický režim/ hybridný automatický režim

3 Ďalšie režimy snímania

4 Režim P

5 Režimy Tv, Av, M a C

6 Režim prehrávania

7 Funkcie pripojenia Wi-Fi

8 Ponuka nastavení

9 Príslušenstvo

10 Dodatok

Register



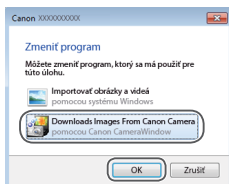

10 Zobrazte aplikáciu CameraWindow.

- Windows: Kliknutím na položku [Downloads Images From Canon Camera/Prevziať snímky z fotoaparátu Canon] zobrazte aplikáciu CameraWindow.
- Mac OS: Aplikácia CameraWindow sa zobrazí automaticky po vytvorení pripojenia Wi-Fi medzi fotoaparátom a počítačom.

11 Naimportujte snímky.

- Kliknite na položku [Import Images from Camera/Importovať snímky z fotoaparátu] a potom na položku [Import Untransferred Images/Importovať neprenesené snímky].
- Snímky sa uložia do priečinka Obrázky v počítači, a to do samostatných priečinkov nazvaných podľa dátumu.
- Na obrazovke, ktorá sa zobrazí po skončení importu snímok, kliknite na položku [OK]. Pokyny na prezeranie snímok v počítači nájdete v dokumente „Návod na používanie softvéru“ (163).



- Keď ste sa k zariadeniam pripojili prostredníctvom ponuky pripojenia Wi-Fi, po zobrazení ponuky pripojenia Wi-Fi sa ako prvé zobrazia najnovšie ciele. Ak sa chcete znova pripojiť, pomocou tlačidiel [▲][▼] vyberte zariadenie a stlačte tlačidlo [⊞]. Ak chcete pridať nové zariadenie, pomocou tlačidiel [◀][▶] zobrazte obrazovku výberu zariadenia a nakonfigurujte nastavenie.
- Ak nechcete, aby sa zobrazovali posledné cieľové zariadenia, vyberte ponuku MENU (30) ▶ kartu [F] ▶ [Wi-Fi Settings/ Nastavenia pripojenia Wi-Fi] ▶ [Target History/História cieľov] ▶ [Off/Vyp.].
- Ak zadaná prezývka začína symbolom alebo medzerou, zobrazí sa hlásenie. Stlačte tlačidlo [⊞] a zadajte inú prezývku.
- Ak je fotoaparát pripojený k počítaču, displej fotoaparátu je prázdny.
- Mac OS: Ak sa aplikácia CameraWindow nezobrazí, kliknite na ikonu [CameraWindow] v doku.
- Ak chcete fotoaparát odpojiť, vypnite ho.
- Ak ste v kroku č. 6 vybrali položku [PIN Method/Metóda PIN], na obrazovke sa zobrazí kód PIN. Tento kód nastavte v prístupovom bode. Na obrazovke [Select a Device/Vybrať zariadenie] vyberte zariadenie. Ďalšie podrobnosti si prečítajte v používateľskej príručke dodanej s prístupovým bodom.

Pripájanie k prístupovým bodom uvedeným v zozname

1 Zobrazte prístupové body uvedené v zozname.

- Siete (prístupové body) uvedené v zozname zobrazte podľa krokov č. 1 až 4 v časti „Používanie prístupových bodov kompatibilných s protokolom WPS“ (135).

Pred prvým použitím

Základná príručka

Rozšírená príručka

1 Základné funkcie fotoaparátu

2 Automatický režim/ hybridný automatický režim

3 Ďalšie režimy snímania

4 Režim P

5 Režimy Tv, Av, M a C

6 Režim prehrávania

7 Funkcie pripojenia Wi-Fi

8 Ponuka nastavení

9 Príslušenstvo

10 Dodatok

Register



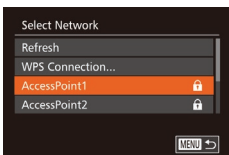

2 Vyberte prístupový bod.

- Pomocou tlačidiel [▲][▼] alebo otáčaním ovládača [🌀] vyberte požadovanú sieť (prístupový bod) a stlačte tlačidlo [🔍].

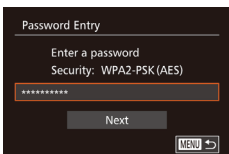

3 Zadajte heslo k prístupovému bodu.

- Stlačením tlačidla [🔍] zobrazte klávesnicu a zadajte heslo (📖 32).
- Pomocou tlačidiel [▲][▼] alebo otáčaním ovládača [🌀] vyberte položku [Next/Dalej] a stlačte tlačidlo [🔍].

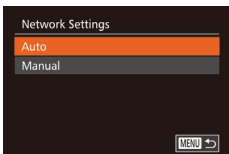

4 Vyberte položku [Auto/Automatically].

- Pomocou tlačidiel [▲][▼] alebo otáčaním ovládača [🌀] vyberte položku [Auto/Automatically] a stlačte tlačidlo [🔍].
- Ak chcete uložiť snímky do pripojeného počítača, vykonajte postup od kroku č. 8 v časti „Používanie prístupových bodov kompatibilných s protokolom WPS“ (📖 135).



- Ak chcete zistiť heslo k prístupovému bodu, skontrolujte samotný prístupový bod alebo si prečítajte jeho používateľskú príručku.
- Zobrazí sa maximálne 16 prístupových bodov. Ak sa žiadne prístupové body nerozpoznajú ani v prípade, že výberom položky [Refresh/Obnoviť] v kroku č. 2 zaktualizujete zoznam, vyberte v kroku č. 2 položku [Manual Settings/Manuálne nastavenia] a nastavte prístupový bod manuálne. Postupujte podľa pokynov na obrazovke a zadajte identifikátor SSID, bezpečnostné nastavenia a heslo.
- Ak na pripojenie k inému zariadeniu používate prístupový bod, ku ktorému ste sa už pripojili, heslo sa v kroku č. 3 zobrazí ako [*]. Ak chcete použiť rovnaké heslo, vyberte položku [Next/Dalej] (pomocou tlačidiel [▲][▼] alebo otáčaním ovládača [🌀]) a stlačte tlačidlo [🔍].

Predchádzajúce prístupové body

K predchádzajúcim prístupovým bodom sa môžete automaticky znova pripojiť podľa kroku č. 4 v časti „Používanie prístupových bodov kompatibilných s protokolom WPS“ (📖 135).

- Ak sa chcete znova pripojiť k prístupovému bodu, skontrolujte, či je k nemu už pripojené cieľové zariadenie, a vykonajte postup od kroku č. 8 v časti „Používanie prístupových bodov kompatibilných s protokolom WPS“ (📖 135).
- Ak chcete prepnúť na iný prístupový bod, na obrazovke zobrazenej po pripojení vyberte položku [Switch Network/Prepnúť sieť] a vykonajte postup od kroku č. 5 v časti „Používanie prístupových bodov kompatibilných s protokolom WPS“ (📖 135) alebo postup od kroku č. 2 v časti „Pripájanie k prístupovým bodom uvedeným v zozname“ (📖 137).

Pred prvým použitím

Základná príručka

Rozšírená príručka

1 Základné funkcie fotoaparátu

2 Automatický režim/hybridný automatický režim

3 Ďalšie režimy snímania

4 Režim P

5 Režimy Tv, Av, M a C

6 Režim prehrávania

7 Funkcie pripojenia Wi-Fi

8 Ponuka nastavení

9 Príslušenstvo

10 Dodatok

Register



Odosielanie snímok do zaregistrovanej webovej služby

Registrácia webových služieb

Pomocou telefónu smartphone alebo počítača pridajte do fotoaparátu webové služby, ktoré chcete používať.

- Ak chcete fotoaparát nastaviť na používanie služby CANON iMAGE GATEWAY alebo iných webových služieb, musíte mať telefón smartphone alebo počítač s prehľadávačom a pripojenie na internet.
- Podrobnosti o prehľadávači (Microsoft Internet Explorer a pod.) a požiadavky vrátane nastavení a verzií nájdete na webovej stránke CANON iMAGE GATEWAY.
- Informácie o krajinách a oblastiach, v ktorých je služba CANON iMAGE GATEWAY dostupná, nájdete na webovej lokalite spoločnosti Canon (<http://www.canon.com/cig/>).
- Ak chcete používať iné webové služby než CANON iMAGE GATEWAY, musíte v nich mať konto. Ďalšie podrobnosti nájdete na webových lokalitách webových služieb, ktoré chcete registrovať.
- Za pripojenie k poskytovateľovi internetových služieb a prístupovému bodu môžu byť účtované samostatné poplatky.

Registrácia služby CANON iMAGE GATEWAY

Po prepojení fotoaparátu so službou CANON iMAGE GATEWAY pridajte do fotoaparátu službu CANON iMAGE GATEWAY ako cieľovú webovú službu.



1 Prihláste sa do služby CANON iMAGE GATEWAY a otvorte stránku s nastaveniami webových odkazov fotoaparátu.

- Z počítača alebo telefónu smartphone prejdite na adresu <http://www.canon.com/cig/> a navštívte lokalitu CANON iMAGE GATEWAY.

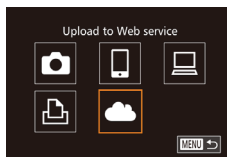
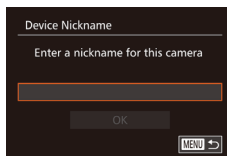
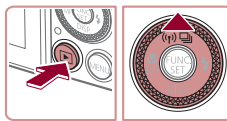

- Keď sa zobrazí prihlasovacia obrazovka, zadajte svoje používateľské meno a heslo a prihláste sa. Ak nemáte konto v službe CANON iMAGE GATEWAY, zaregistrujte sa podľa uvedených pokynov (bezplatne).

2 Vyberte typ fotoaparátu.

- Pri tomto modeli fotoaparátu sa v ponuke Wi-Fi zobrazuje ikona [☁].
- Po výbere možnosti [☁] sa zobrazí stránka na zadanie overovacieho kódu. Na tejto stránke v kroku č. 7 zadajte overovací kód zobrazený na fotoaparáte po vykonaní krokov č. 3 – 6.

3 Prejdite do ponuky pripojenia Wi-Fi.

- Stlačením tlačidla [▶] zapnite fotoaparát.
- Stlačte tlačidlo [▲].
- Po zobrazení obrazovky [Device Nickname/Prezývka zariadenia] stlačte tlačidlo [☁]. Pomocou zobrazenej klávesnice zadajte prezývku (32). Na obrazovke [Device Nickname/Prezývka zariadenia] vyberte položku [OK] (pomocou tlačidiel [▲][▼] alebo otáčaním ovládača [⦿]) a stlačte tlačidlo [☁].

4 Vyberte možnosť [☁].

- Pomocou tlačidiel [▲][▼][◀][▶] alebo otáčaním ovládača [⦿] vyberte možnosť [☁] a stlačte tlačidlo [☁].

Pred prvým použitím

Základná príručka

Rozšírená príručka

1 Základné funkcie fotoaparátu

2 Automatický režim/hybridný automatický režim

3 Ďalšie režimy snímania

4 Režim P

5 Režimy Tv, Av, M a C

6 Režim prehrávania

7 Funkcie pripojenia Wi-Fi

8 Ponuka nastavení

9 Príslušenstvo

10 Dodatok

Register



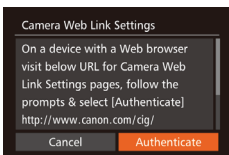

5 Vyberte položku [Authenticate/Overit].

- Pomocou tlačidiel [◀|▶] alebo otáčaním ovládača [🌀] vyberte položku [Authenticate/Overit] a stlačte tlačidlo [🔑].

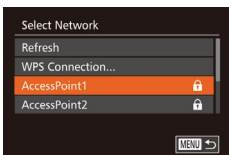

6 Nadviažte spojenie s prístupovým bodom.

- Pripojte sa k prístupovému bodu podľa krokov č. 5 až 7 v časti „Používanie prístupových bodov kompatibilných s protokolom WPS“ (📖 135) alebo krokov č. 2 až 4 v časti „Pripájanie k prístupovému bodom uvedeným v zozname“ (📖 137).
- Keď je fotoaparát pripojený k službe CANON iMAGE GATEWAY cez prístupový bod, zobrazí sa overovací kód.

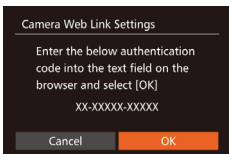

7 Zadajte overovací kód.

- Pomocou telefónu smartphone alebo počítača zadajte overovací kód zobrazený na fotoaparáte a prejdite na ďalší krok.
- Zobrazí sa šesťmiestne číslo potvrdenia.

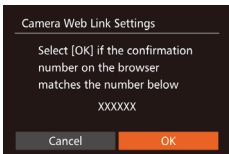

8 Skontrolujte čísla potvrdenia a dokončite nastavovanie.

- Skontrolujte, či sa číslo potvrdenia vo fotoaparáte zhoduje s číslom v telefóne smartphone alebo počítači.
- Pomocou tlačidiel [◀|▶] alebo otáčaním ovládača [🌀] vyberte položku [OK] a stlačte tlačidlo [🔑].



- Nastavovanie dokončíte pomocou telefónu smartphone alebo počítača.

- Služby [📄] (📖 146) a CANON iMAGE GATEWAY sú pridané ako cieľové umiestnenia a ikona [☁️] sa zmení na ikonu [📷].
- V telefóne smartphone alebo počítači sa zobrazí hlásenie, že proces je dokončený. Ak chcete pridať ďalšie webové služby, vykonajte postup uvedený v časti „Registrácia iných webových služieb“ (📖 140) od kroku č. 2.



- Pripojenie vyžaduje vloženie pamäťovej karty s uloženými snímkami do fotoaparátu.
- Keď ste sa k zariadeniam pripojili prostredníctvom ponuky pripojenia Wi-Fi, po zobrazení ponuky sa ako prvé zobrazia najnovšie ciele. Pomocou tlačidiel [◀|▶] prejdite na obrazovku výberu zariadenia a vyberte zariadenie.

Registrácia iných webových služieb

Do fotoaparátu môžete pridať okrem služby CANON iMAGE GATEWAY aj iné webové služby. Najprv musí byť vo fotoaparáte zaregistrovaná služba CANON iMAGE GATEWAY (📖 139).



1 Prejdite na obrazovku nastavení webovej služby.

- Podľa kroku č. 1 v časti „Registrácia služby CANON iMAGE GATEWAY“ (📖 139) sa prihláste do služby CANON iMAGE GATEWAY a potom prejdite na obrazovku nastavení webovej služby.

Pred prvým použitím

Základná príručka

Rozšírená príručka

1 Základné funkcie fotoaparátu

2 Automatický režim/hybridný automatický režim

3 Ďalšie režimy snímania

4 Režim P

5 Režimy Tv, Av, M a C

6 Režim prehrávania

7 Funkcie pripojenia Wi-Fi

8 Ponuka nastavení

9 Príslušenstvo

10 Dodatok

Register





2 Nakonfigurujte webovú službu, ktorú chcete používať.

- Podľa pokynov zobrazených na obrazovke telefónu smartphone alebo počítača nastavte webovú službu.

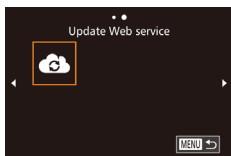

3 Vyberte možnosť [📶].

- V režime prehrávania otvorte ponuku pripojenia Wi-Fi stlačením tlačidla [▲].
- Pomocou tlačidiel [▲][▼][◀][▶] alebo otáčaním ovládača [🔘] vyberte možnosť [📶] a stlačte tlačidlo [🔘].
- Nastavenia webovej služby sa zaktualizovali.



- Ak sa ktorékoľvek nakonfigurované nastavenia zmenia, pomocou rovnakých krokov aktualizujte nastavenia fotoaparátu.

Odozdávanie snímok do webových služieb

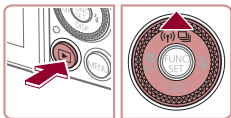

1 Prejdite do ponuky pripojenia Wi-Fi.

- Stlačením tlačidla [🔘] zapnite fotoaparát.
- Stlačte tlačidlo [▲].



2 Vyberte cieľ.

- Vyberte ikonu webovej služby na zdieľanie (pomocou tlačidiel [▲][▼] alebo otáčaním ovládača [🔘]) a stlačte tlačidlo [🔘].
- Ak sa s webovou službou používajú viacerí príjemcovia alebo možnosti zdieľania, vyberte požadovanú položku na obrazovke [Select Recipient/Vybrať príjemcu] (pomocou tlačidiel [▲][▼] alebo otáčaním ovládača [🔘]) a stlačte tlačidlo [🔘].

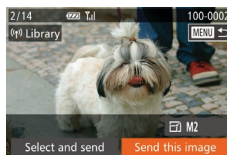

3 Odošlite snímky.

- Otáčaním ovládača [🔘] vyberte snímku na odoslanie, pomocou tlačidiel [◀][▶] vyberte položku [Send this image/Odoslať túto snímku] a stlačte tlačidlo [🔘].
- Pomocou tlačidiel [▲][▼][◀][▶] vyberte položku [Send/Odoslať] a stlačte tlačidlo [🔘].
- Ak odovzdávate videá do služby YouTube, prečítajte si podmienky služby, vyberte možnosť [I Agree/Súhlasím] a stlačte tlačidlo [🔘].
- Začne sa prenos snímok. Počas prenosu snímok bude displej tmavý.
- Po odoslaní snímok sa zobrazí hlásenie [OK]. Stlačením tlačidla [🔘] sa vrátte na obrazovku prehrávania.



- Pripojenie vyžaduje vloženie pamäťovej karty s uloženými snímkami do fotoaparátu.
- Môžete tiež odoslať viacero snímok naraz a pred odoslaním zmeniť ich veľkosť alebo pridať komentáre (📖144).

Pred prvým použitím

Základná príručka

Rozšírená príručka

1 Základné funkcie fotoaparátu

2 Automatický režim/hybridný automatický režim

3 Ďalšie režimy snímania

4 Režim P

5 Režimy Tv, Av, M a C

6 Režim prehrávania

7 Funkcie pripojenia Wi-Fi

8 Ponuka nastavení

9 Príslušenstvo

10 Dodatok

Register



Bezdrôtová tlač snímok z pripojenej tlačiarne

Ak chcete tlačiť, podľa nasledujúceho postupu pripojte fotoaparát k tlačiarňami prostredníctvom siete Wi-Fi.

V tomto postupe je uvedené, ako fotoaparát použiť ako prístupový bod. Môžete však použiť aj existujúci prístupový bod (📖132).

1 Prejdite do ponuky pripojenia Wi-Fi.

- Prejdite do ponuky pripojenia Wi-Fi podľa postupu v kroku č. 2 v časti „Pridanie telefónu smartphone pomocou ponuky pripojenia Wi-Fi“ (📖130).



2 Vyberte možnosť [🖨️].

- Pomocou tlačidiel [▲][▼][◀][▶] alebo otáčaním ovládača [🌀] vyberte možnosť [🖨️] a stlačte tlačidlo [👉].

3 Vyberte položku [Add a Device/ Pridať zariadenie].

- Pomocou tlačidiel [▲][▼] alebo otáčaním ovládača [🌀] vyberte položku [Add a Device/Pridať zariadenie] a stlačte tlačidlo [👉].
- Zobrazí sa identifikátor SSID fotoaparátu.

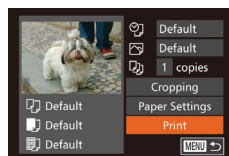
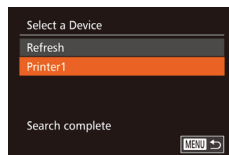
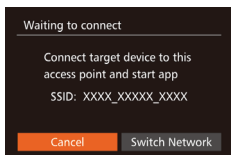
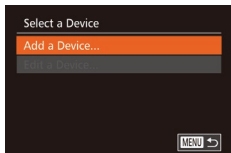

4 Pripojte tlačiareň k sieti.

- V ponuke nastavenia Wi-Fi tlačiarne vyberte identifikátor SSID (názov siete) zobrazený na displeji fotoaparátu, aby ste mohli vytvoriť pripojenie.

5 Vyberte tlačiareň.

- Vyberte názov tlačiarne (pomocou tlačidiel [▲][▼] alebo otáčaním ovládača [🌀]) a stlačte tlačidlo [👉].

6 Vyberte snímku, ktorú chcete vytlačiť.

- Pomocou tlačidiel [◀][▶] alebo otáčaním ovládača [🌀] vyberte požadovanú snímku.
- Stlačte tlačidlo [👉].
- Pomocou tlačidiel [▲][▼] alebo otáčaním ovládača [🌀] vyberte položku [Print/Tlačiť] a stlačte tlačidlo [👉].
- Podrobné pokyny na tlač nájdete v časti „Tlač snímok“ (📖165).
- Ak chcete pripojenie zrušiť, stlačte tlačidlo [▲], na obrazovke s potvrdením vyberte položku [OK] (pomocou tlačidiel [◀][▶] alebo otáčaním ovládača [🌀]) a stlačte tlačidlo [👉].

Pred prvým použitím

Základná príručka

Rozšírená príručka

1 Základné funkcie fotoaparátu

2 Automatický režim/ hybridný automatický režim

3 Ďalšie režimy snímania

4 Režim P

5 Režimy Tv, Av, M a C

6 Režim prehrávania

7 Funkcie pripojenia Wi-Fi

8 Ponuka nastavení

9 Príslušenstvo

10 Dodatok

Register





- Pripojenie vyžaduje vloženie pamäťovej karty s uloženými snímkami do fotoaparátu.
- Keď ste sa k zariadeniam pripojili prostredníctvom ponuky pripojenia Wi-Fi, po zobrazení ponuky pripojenia Wi-Fi sa ako prvé zobrazia najnovšie ciele. Ak sa chcete znova pripojiť, pomocou tlačidiel [▲][▼] vyberte zariadenie a stlačte tlačidlo [OK]. Ak chcete pridať nové zariadenie, pomocou tlačidiel [◀][▶] zobrazte obrazovku výberu zariadenia a nakonfigurujte nastavenie.
- Ak nechcete, aby sa zobrazovali posledné cieľové zariadenia, vyberte ponuku MENU (📖30) ▶ kartu [↑] ▶ [Wi-Fi Settings/ Nastavenia pripojenia Wi-Fi] ▶ [Target History/História cieľov] ▶ [Off/Vyp.].
- Ak chcete použiť iný prístupový bod, postupujte podľa krokov č. 3 až 4 v časti „Používanie iného prístupového bodu“ (📖132).

Odosielanie snímok do iného fotoaparátu

Pomocou nasledujúceho postupu môžete prepojiť dva fotoaparáty pomocou siete Wi-Fi a odosielať medzi nimi snímky.

- Bezdrôtovo pripojiť možno iba fotoaparáty Canon vybavené funkciou siete Wi-Fi. Ak fotoaparáty Canon podporujúce karty Eye-Fi nemajú funkciu Wi-Fi, nemožno ich pripojiť. S týmto fotoaparátom sa nemožno pripojiť k fotoaparátom DIGITAL IXUS WIRELESS.

1 Prejdite do ponuky pripojenia Wi-Fi.

- Prejdite do ponuky pripojenia Wi-Fi podľa postupu v kroku č. 2 v časti „Pridanie telefónu smartphone pomocou ponuky pripojenia Wi-Fi“ (📖130).

2 Vyberte možnosť [📷].

- Pomocou tlačidiel [▲][▼][◀][▶] alebo otáčaním ovládača [🌀] vyberte možnosť [📷] a stlačte tlačidlo [OK].

3 Vyberte položku [Add a Device/ Pridať zariadenie].

- Pomocou tlačidiel [▲][▼] alebo otáčaním ovládača [🌀] vyberte položku [Add a Device/Pridať zariadenie] a stlačte tlačidlo [OK].
- Kroky č. 1 až 3 vykonajte aj v cieľovom fotoaparáte.
- Informácia o pripojení fotoaparátu sa pridá, keď bude na displejoch oboch fotoaparátov zobrazená položka [Start connection on target camera/Nadviazať spojenie v cieľovom fotoaparáte].

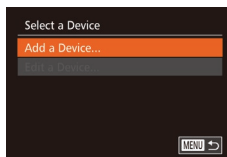
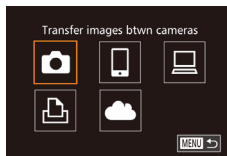

Pred prvým použitím

Základná príručka

Rozšírená príručka

1 Základné funkcie fotoaparátu

2 Automatický režim/ hybridný automatický režim

3 Ďalšie režimy snímania

4 Režim P

5 Režimy Tv, Av, M a C

6 Režim prehrávania

7 Funkcie pripojenia Wi-Fi

8 Ponuka nastavení

9 Príslušenstvo

10 Dodatok

Register



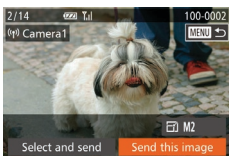

4 Odošlite snímky.

- Otáčaním ovládača [●] vyberte snímku na odoslanie, pomocou tlačidiel [◀][▶] vyberte položku [Send this image/Odoslať túto snímku] a stlačte tlačidlo [⊗].
- Pomocou tlačidiel [▲][▼][◀][▶] vyberte položku [Send/Odoslať] a stlačte tlačidlo [⊗].
- Začne sa prenos snímok. Počas prenosu snímok bude displej tmavý.
- Po odoslaní snímky sa zobrazí hlásenie [Transfer completed/Prenos sa dokončil] a znova sa zobrazí obrazovka prenosu snímok.
- Ak chcete pripojenie zrušiť, stlačte tlačidlo [MENU], na obrazovke s potvrdením vyberte položku [OK] (pomocou tlačidiel [◀][▶] alebo otáčaním ovládača [●]) a stlačte tlačidlo [⊗].



- Pripojenie vyžaduje vloženie pamäťovej karty do fotoaparátu.
- Keď ste sa k zariadeniam pripojili prostredníctvom ponuky pripojenia Wi-Fi, po zobrazení ponuky pripojenia Wi-Fi sa ako prvé zobrazia najnovšie ciele. Ak sa chcete znova pripojiť, pomocou tlačidiel [▲][▼] vyberte zariadenie a stlačte tlačidlo [⊗]. Ak chcete pridať nové zariadenie, pomocou tlačidiel [◀][▶] zobrazte obrazovku výberu zariadenia a nakonfigurujte nastavenie.
- Ak nechcete, aby sa zobrazovali posledné cieľové zariadenia, vyberte ponuku MENU [⊗] ► kartu [Wi-Fi] ► [Wi-Fi Settings/Nastavenia pripojenia Wi-Fi] ► [Target History/História cieľov] ► [Off/Vyp.].
- Môžete tiež odoslať viacero snímok naraz a pred odoslaním zmeniť ich veľkosť [144].

Možnosti odosielania snímok

Môžete sa rozhodnúť pre odoslanie viacerých snímok naraz a pred odoslaním zmeniť ich rozlíšenie (veľkosť). Niektoré webové služby tiež umožňujú komentáre k odosielaným snímkam.

Odosielanie viacerých snímok

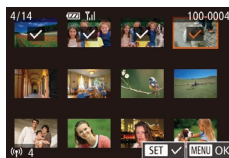
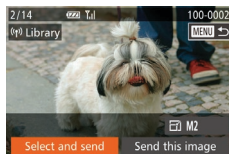

1 Vyberte položku [Select and send/Vybrať a odoslať].

- Na obrazovke prenosu snímok vyberte pomocou tlačidiel [◀][▶] položku [Select and send/Vybrať a odoslať] a stlačte tlačidlo [⊗].

2 Vyberte snímky.

- Pomocou tlačidiel [▲][▼][◀][▶] vyberte snímku na odoslanie a stlačte tlačidlo [⊗]. Zobrazí sa ikona [✓].
- Ak chcete zrušiť výber, znova stlačte tlačidlo [⊗]. Ikona [✓] sa prestane zobrazovať.
- Zopakovaním tohto postupu vyberte ďalšie snímky.
- Po dokončení výberu snímok stlačte tlačidlo [MENU].

3 Odošlite snímky.

- Pomocou tlačidiel [◀][▶] alebo otáčaním ovládača [●] vyberte položku [Send/Odoslať] a stlačte tlačidlo [⊗].

Pred prvým použitím

Základná príručka

Rozšírená príručka

1 Základné funkcie fotoaparátu

2 Automatický režim/hybridný automatický režim

3 Ďalšie režimy snímania

4 Režim P

5 Režimy Tv, Av, M a C

6 Režim prehrávania

7 Funkcie pripojenia Wi-Fi

8 Ponuka nastavení

9 Príslušenstvo

10 Dodatok

Register





- Snímky v kroku č. 2 môžete vybrať aj posunutím páčky zoomu dvakrát smerom k polohe [Q], čím zobrazíte obrazovku jednotlivých snímok, a stláčaním tlačidiel [◀][▶] alebo otáčaním ovládača [⦿].

Poznámky k odosielaniu snímok

- Dávajte pozor, aby ste prstami ani inými predmetmi nezakrývali oblasť antény Wi-Fi (4). Zakrytím tejto oblasti môžete znížiť rýchlosť prenosu snímok.
- V závislosti od stavu používanej siete môže odosielanie videosekvencií trvať dlhý čas. Kontrolujte úroveň nabitia batérie.
- Naraz možno odoslať až 50 snímok. Možno odoslať jednu videosekvenciu v dĺžke do piatich minút (alebo krátku videosekvenciu do 13 minút). Webové služby však môžu obmedzovať počet snímok alebo dĺžku videosekvencií, ktoré môžete odoslať. Podrobnosti nájdete v informáciách o webovej službe, ktorú používate.
- V prípade nekomprimovaných videosekvencií (126) sa namiesto pôvodného súboru odošle samostatný komprimovaný súbor. Tým sa môže prenos oneskoriť. Súbor možno odoslať, iba ak je preň na pamäťovej karte dostatok miesta.
- Pri odosielaní videosekvencií do telefónov smartphone sa podporovaná obrazová kvalita líši v závislosti od telefónu smartphone. Podrobné informácie nájdete v používateľskej príručke telefónu smartphone.
- Intenzita bezdrôtového signálu je na obrazovke indikovaná nasledujúcimi ikonami.
[📶] vysoká, [📶] stredná, [📶] nízka, [📶] slabá
- Odosielanie snímok do webovej služby potrvá menej v prípade, že znova posielate snímky, ktoré ste už poslali a ktoré sú stále na serveri služby CANON IMAGE GATEWAY.

Výber rozlíšenia (veľkosti) snímky

Na obrazovke prenosu snímok vyberte pomocou tlačidiel [▲][▼] možnosť [F] a stlačte tlačidlo [⦿]. Na zobrazenej obrazovke vyberte pomocou tlačidiel [▲][▼] požadované rozlíšenie a stlačte tlačidlo [⦿].

- Ak chcete snímky odoslať s pôvodnou veľkosťou, vyberte ako nastavenie zmeny veľkosti možnosť [No/Ziadna].
- Ak vyberiete možnosť [M2] alebo [S], pred odoslaním sa zmení veľkosť snímok, ktoré sú väčšie ako zvolená veľkosť.
- Rozlíšenie videosekvencií sa nedá zmeniť.



- Veľkosť snímky možno nakonfigurovať aj v ponuke MENU (30) ▶ karta [F] ▶ [Wi-Fi Settings/Nastavenia pripojenia Wi-Fi] ▶ [Resize for Sending/Zmeniť veľkosť na odoslanie].

Pridávanie komentárov

Pomocou fotoaparátu môžete pridávať komentáre k snímkam, ktoré odosielate na e-mailové adresy, do služieb sociálnych sietí a pod. Počet znakov a symbolov, ktoré možno zadať, môže byť v jednotlivých webových službách odlišný.

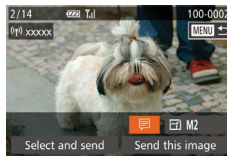

1 Prejdite na obrazovku pridávania komentárov.

- Na obrazovke prenosu snímok vyberte pomocou tlačidiel [▲][▼][◀][▶] možnosť [F] a stlačte tlačidlo [⦿].

2 Pridajte komentár (32).

3 Odošlite snímku.



- Ak nezadáte komentár, automaticky sa odošle komentár nastavený v službe CANON IMAGE GATEWAY.
- Pred odoslaním tiež môžete pridať komentáre k viacerým snímkam. Ten istý komentár sa prídá ku všetkým snímkam odoslaným naraz.

Pred prvým použitím

Základná príručka

Rozšírená príručka

1 Základné funkcie fotoaparátu

2 Automatický režim/hybridný automatický režim

3 Ďalšie režimy snímania

4 Režim P

5 Režimy Tv, Av, M a C

6 Režim prehrávania

7 Funkcie pripojenia Wi-Fi

8 Ponuka nastavení

9 Príslušenstvo

10 Dodatok

Register



Automatické odosielanie snímok (synchronizácia snímok)

Pomocou služby CANON iMAGE GATEWAY možno do počítača alebo webových služieb odoslať snímky uložené na pamäťovej karte, ktoré sa ešte nepreniesli.

Pozor, snímky nemožno odosielať len do webových služieb.

Úvodné prípravy

Príprava fotoaparátu

Priradte položku [] ako cieľ. Takisto môžete tlačidlu [] priradiť funkciu [] a stlačením tlačidla [] odoslať všetky neodoslané snímky na pamäťovej karte do počítača prostredníctvom služby CANON iMAGE GATEWAY.



1 Pridajte položku [] ako cieľ.

- Podľa postupu uvedeného v časti „Registrácia služby CANON iMAGE GATEWAY“ (139) pridajte položku [] ako cieľ.
- Ak chcete vybrať ako cieľové umiestnenie webovú službu, podľa krokov uvedených v časti „Registrácia iných webových služieb“ (140) aktualizujte nastavenia fotoaparátu.

2 Vyberte typ snímok na odoslanie (iba ak so snímkami odosielate videosekvencie).

- Stlačte tlačidlo [MENU] a na karte [] vyberte položku [Wi-Fi Settings/ Nastavenia pripojenia Wi-Fi] (30).
- Pomocou tlačidiel [▲][▼] vyberte položku [Image Sync] a pomocou tlačidiel [◀][▶] položku [Stills/Movies/ Fotografie a videosekvencie].

Príprava počítača

Nainštalujte a nakonfigurujte softvér v cieľovom počítači.



1 Nainštalujte softvér.

- Nainštalujte softvér do počítača pripojeného na internet (133).

2 Zaregistrujte fotoaparát.

- Windows: Na paneli úloh kliknite pravým tlačidlom myši na položku [] a potom kliknite na možnosť [Add new camera/ Pridať nový fotoaparát].
- Mac OS: Na paneli s ponukami kliknite na ikonu [] a potom na položku [Add new camera/Pridať nový fotoaparát].
- Zobrazí sa zoznam fotoaparátov prepojených so službou CANON iMAGE GATEWAY. Vyberte fotoaparát, z ktorého sa odošlú snímky.
- Keď je fotoaparát zaregistrovaný a počítač pripravený na prijímanie snímok, ikona sa zmení na ikonu [].

3 Priradte funkciu [] tlačidlu [] (len na odosielanie snímok stlačením tlačidla []).

- Ak už je k tlačidlu priradený telefón smartphome, vymažte nastavenie tlačidla [] (128).
- Stlačením tlačidla [] prejdite na obrazovku mobilného pripojenia, vyberte možnosť [] (pomocou tlačidiel [◀][▶] alebo otáčaním ovládača []) a stlačte tlačidlo [].

Pred prvým použitím

Základná príručka

Rozšírená príručka

1 Základné funkcie fotoaparátu

2 Automatický režim/ hybridný automatický režim

3 Ďalšie režimy snímania

4 Režim P

5 Režimy Tv, Av, M a C

6 Režim prehrávania

7 Funkcie pripojenia Wi-Fi

8 Ponuka nastavení

9 Príslušenstvo

10 Dodatok







Register



Odosielanie snímok

Snímky odoslané z fotoaparátu sa automaticky uložia do počítača. Ak je počítač, do ktorého chcete snímky odoslať, vypnutý, snímky sa dočasne uložia na serveri služby CANON iMAGE GATEWAY. Uložené snímky sa pravidelne vymazávajú, preto zapnite počítač a snímky uložte.

1 Odošlite snímky.

- Ak už ste tlačidlo  priradili funkcii , stlačte tlačidlo .
- Ak ste tlačidlo nepriradili týmto spôsobom, vyberte možnosť , ako je to uvedené v krokoch č. 1 až 2 v časti „Odvzdávanie snímok do webových služieb“ ( 141).
- Po vytvorení pripojenia sa snímky odošlú. Po úspešnom odoslaní snímok na server služby CANON iMAGE GATEWAY sa na obrazovke zobrazí ikona .

2 Uložte snímky v počítači.

- Po zapnutí sa snímky automaticky uložia v počítači.
- Snímky sa automaticky odošlú zo servera CANON iMAGE GATEWAY do webových služieb aj vtedy, keď je počítač vypnutý.





- Pri odosielaní snímok by ste mali používať plne nabitú batériu alebo súpravu sieťového adaptéra (predáva sa samostatne,  159).





- Aj keď sa snímky importovali do počítača iným spôsobom, do počítača sa odošlú všetky snímky, ktoré sa doň neodoslali prostredníctvom služby CANON iMAGE GATEWAY.
- Odosielanie je rýchlejšie, keď je cieľovým umiestnením počítač v tej istej sieti ako fotoaparát, pretože snímky sa odosielajú cez prístupový bod, nie cez službu CANON iMAGE GATEWAY. Snímky uložené v počítači sa odosielajú do služby CANON iMAGE GATEWAY, a preto musí byť počítač pripojený na internet.

Zobrazovanie snímok uložených vo fotoaparáte a diaľkové ovládanie fotoaparátu pomocou telefónu smartphone

Pomocou špecializovanej aplikácie CameraWindow pre telefóny smartphone môžete vykonávať nasledujúce úkony.

- Prehľadávanie snímok uložených vo fotoaparáte a ich ukladanie do telefónu smartphone
- Vkladanie geografických značiek vo fotoaparáte ( 147)
- Snímanie na diaľku ( 148)





- V nastaveniach fotoaparátu musí byť povolené zobrazovanie obrazu prenášaného z fotoaparátu na displeji telefónu smartphone ( 128,  130,  149).

Vkladanie geografických značiek vo fotoaparáte

Údaje systému GPS zaznamenané v telefóne smartphone pomocou špeciálnej aplikácie CameraWindow možno vložiť do snímok vo fotoaparáte. Do snímok sa vložia údaje vrátane zemepisnej šírky, zemepisnej dĺžky a nadmorskej výšky.



- Pred snímaním skontrolujte, či sú dátum a čas a vaše domáce časové pásmo správne nastavené podľa postupu v časti „Nastavenie dátumu a času“ ( 20). Ak chcete určiť miesta snímania v iných časových pásmach, postupujte aj podľa krokov v časti „Svetový čas“ ( 152).
- Pomocou lokalizačných údajov vo fotografiách a videosekvenciách označovaných geografickými značkami vás možno lokalizovať alebo identifikovať. Opatrní buďte najmä pri zdieľaní týchto snímok s inými osobami, napríklad pri zverejňovaní snímok online, kde ich môže vidieť mnoho iných osôb.

Pred prvým použitím

Základná príručka

Rozšírená príručka

- 1 Základné funkcie fotoaparátu
- 2 Automatický režim/hybridný automatický režim
- 3 Ďalšie režimy snímania
- 4 Režim P
- 5 Režimy Tv, Av, M a C
- 6 Režim prehrávania
- 7 Funkcie pripojenia Wi-Fi
- 8 Ponuka nastavení
- 9 Príslušenstvo
- 10 Dodatok

Register



Snímanie na diaľku

Pri kontrole obrazovky snímania na telefóne smartphone môžete snímať na diaľku.

1 Zaisťte fotoaparát.

- Po spustení snímania na diaľku sa vysunie objektív fotoaparátu. Fotoaparát sa môže posunúť aj v dôsledku pohybu objektívu pri približovaní. Zaisťte fotoaparát v stabilnej polohe pripevnením k stavu alebo vykonaním iných opatrení.

2 Prepojte fotoaparát a telefón smartphone (📖128, 📖130).

- Na obrazovke nastavenia ochrany osobných údajov vyberte položku [Yes/Áno].

3 Vyberte snímame na diaľku.

- V aplikácii CameraWindow v telefóne smartphone vyberte snímame na diaľku.
- Vysunie sa objektív fotoaparátu. Netlačte na miesta v blízkosti objektívu a zabezpečte, aby ho neblokovali žiadne predmety.
- Keď je fotoaparát pripravený na snímame na diaľku, na displeji telefónu smartphone sa zobrazí živý náhľad prenášaný z fotoaparátu.
- Na displeji fotoaparátu sa v tom čase zobrazuje hlásenie a zakázané sú všetky operácie okrem stlačenia tlačidla ON/OFF.

4 Začnite snímať.

- Pomocou telefónu smartphone zhotovte záber.



- Počas snímania na diaľku pracuje fotoaparát v režime [P]. Niektoré nastavenia ponúk FUNC. a MENU, ktoré ste vopred nakonfigurovali, sa však môžu automaticky zmeniť.
- Nie je k dispozícii snímame videosekvencií.



- Trhaný pohyb objektov zobrazovaný na displeji telefónu smartphone v dôsledku prostredia pripojenia neovplyvní zaznamenané snímky.
- Nezobrazia sa žiadne rámy AF. Zhotovením skúšobnej snímky skontrolujte zaostrenie.
- Zhotovené snímky sa neprenášajú do telefónu smartphone. Snímky uložené vo fotoaparáte môžete prehľadávať a importovať pomocou telefónu smartphone.

Pred prvým použitím

Základná príručka

Rozšírená príručka

1 Základné funkcie fotoaparátu

2 Automatický režim/hybridný automatický režim

3 Ďalšie režimy snímania

4 Režim P

5 Režimy Tv, Av, M a C

6 Režim prehrávania

7 Funkcie pripojenia Wi-Fi

8 Ponuka nastavení

9 Príslušenstvo

10 Dodatok

Register



Úprava alebo vymazanie nastavení pripojenia Wi-Fi

Pomocou nasledujúcich pokynov môžete upraviť alebo vymazať nastavenia pripojenia Wi-Fi.

Úprava informácií o pripojení

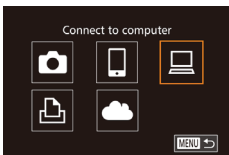

1 Prejdite do ponuky pripojenia Wi-Fi a vyberte zariadenie, ktoré chcete upraviť.

- Stlačením tlačidla [▶] zapnete fotoaparát.
- Stlačte tlačidlo [▲].
- Pomocou tlačidiel [▲][▼][◀][▶] alebo otáčaním ovládača [⦿] vyberte ikonu zariadenia, ktoré chcete upraviť, a stlačte tlačidlo [⦿].

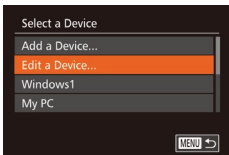

2 Vyberte položku [Edit a Device/ Upraviť zariadenie].

- Pomocou tlačidiel [▲][▼] alebo otáčaním ovládača [⦿] vyberte položku [Edit a Device/Upraviť zariadenie] a stlačte tlačidlo [⦿].

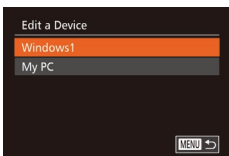

3 Vyberte zariadenie, ktoré chcete upraviť.

- Pomocou tlačidiel [▲][▼] alebo otáčaním ovládača [⦿] vyberte zariadenie, ktoré chcete upraviť, a stlačte tlačidlo [⦿].

4 Vyberte položku, ktorú chcete upraviť.

- Pomocou tlačidiel [▲][▼] alebo otáčaním ovládača [⦿] vyberte položku, ktorú chcete upraviť, a stlačte tlačidlo [⦿].
- Položky, ktoré môžete zmeniť, závisia od toho, k akému zariadeniu alebo službe bude fotoaparát pripojený.

Konfigurovateľné položky	Pripojenie				
					Webové služby
[Change Device Nickname/Zmeniť prezývku zariadenia] (📖149)	<input type="radio"/>	<input type="radio"/>	<input type="radio"/>	<input type="radio"/>	–
[View Settings/Zobrazíť nastavenia] (📖130)	–	<input type="radio"/>	–	–	–
[Erase Connection Info/Vymazať informácie o pripojení] (📖150)	<input type="radio"/>	<input type="radio"/>	<input type="radio"/>	<input type="radio"/>	–

O: konfigurovateľné –: nekonfigurovateľné

Zmena prezývky zariadenia

Môžete zmeniť prezývku zariadenia (zobrazovaný názov), ktorá sa zobrazuje vo fotoaparáte.

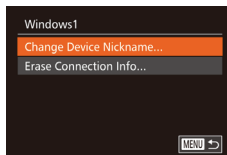

- Podľa kroku č. 4 v časti „Úprava informácií o pripojení“ (📖149) vyberte položku [Change Device Nickname/ Zmeniť prezývku zariadenia] a stlačte tlačidlo [⦿].
- Vyberte zadávacie pole a stlačte tlačidlo [⦿]. Pomocou zobrazenej klávesnice zadajte novú prezývku (📖32).

Pred prvým použitím

Základná príručka

Rozšírená príručka

1 Základné funkcie fotoaparátu

2 Automatický režim/ hybridný automatický režim

3 Ďalšie režimy snímania

4 Režim P

5 Režimy Tv, Av, M a C

6 Režim prehrávania

7 Funkcie pripojenia Wi-Fi

8 Ponuka nastavení

9 Príslušenstvo

10 Dodatok

Register



Vymazanie informácií o pripojení

Informácie o pripojení (informácie o zariadeniach, ku ktorým ste sa pripojili) vymažete podľa nasledujúceho postupu.

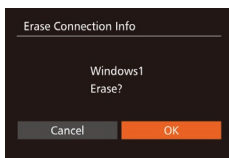

- Podľa kroku č. 4 v časti „Úprava informácií o pripojení“ (📖 149) vyberte položku [Erase Connection Info/ Vymazať informácie o pripojení] a stlačte tlačidlo [OK].
- Po zobrazení hlásenia [Erase?/ Vymazať?] vyberte pomocou tlačidiel [◀][▶] alebo otáčaním ovládača [🌀] položku [OK] a stlačte tlačidlo [OK].
- Informácie o pripojení sa vymažú.

Obnovenie predvolených nastavení Wi-Fi

Ak fotoaparát zmení vlastníka alebo ak ho chcete zlikvidovať, obnovte predvolené nastavenia pripojenia Wi-Fi. Obnovením nastavení pripojenia Wi-Fi vymažete aj nastavenia všetkých webových služieb. Skôr ako použijete túto možnosť, skontrolujte, či chcete obnoviť všetky nastavenia pripojenia Wi-Fi.

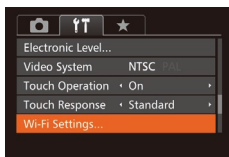

1 Vyberte položku [Wi-Fi Settings/ Nastavenia pripojenia Wi-Fi].

- Stlačte tlačidlo [MENU] a na karte [📷] vyberte položku [Wi-Fi Settings/ Nastavenia pripojenia Wi-Fi] (📖 30).

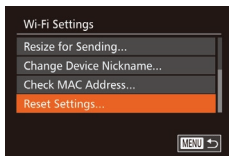

2 Vyberte položku [Reset Settings/ Obnoviť nastavenia].

- Pomocou tlačidiel [▲][▼] alebo otáčaním ovládača [🌀] vyberte položku [Reset Settings/Obnoviť nastavenia] a stlačte tlačidlo [OK].

3 Obnovte predvolené nastavenia.

- Pomocou tlačidiel [◀][▶] alebo otáčaním ovládača [🌀] vyberte položku [OK] a stlačte tlačidlo [OK].
- Obnovia sa nastavenia pripojenia Wi-Fi.



- Ak chcete obnoviť predvolené hodnoty iných nastavení (okrem pripojenia Wi-Fi), vyberte položku [Reset All/Obnoviť všetko] na karte [📷] (📖 157).

Pred prvým použitím

Základná príručka

Rozšírená príručka

- 1 Základné funkcie fotoaparátu
- 2 Automatický režim/ hybridný automatický režim
- 3 Ďalšie režimy snímania
- 4 Režim P
- 5 Režimy Tv, Av, M a C
- 6 Režim prehrávania
- 7 Funkcie pripojenia Wi-Fi
- 8 Ponuka nastavení
- 9 Príslušenstvo
- 10 Dodatok

Register



8

Ponuka nastavení

Prispôsobenie alebo úprava základných funkcií fotoaparátu kvôli väčšiemu pohodliu

Úprava základných funkcií fotoaparátu

Funkcie ponuky MENU (📖30) na karte [📷] možno nakonfigurovať. Podľa potreby prispôsobte bežne používané funkcie kvôli väčšiemu pohodliu.

Stíšenie prevádzkových zvukov fotoaparátu

Podľa nasledujúceho postupu môžete stíšiť zvuky fotoaparátu a videosekvencie.

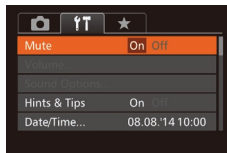

- Vyberte položku [Mute/Stlmiť] a potom možnosť [On/Zap.].



- Prevádzkové zvuky možno stíšiť aj podržaním tlačidla [▼] počas zapínania fotoaparátu.
- Ak stlmíte zvuky fotoaparátu, počas videosekvencií sa nebude prehrávať zvuk (📖103). Zvuk prehrávaný počas videosekvencií obnovíte stlačením tlačidla [▲] alebo posunutím prsta nahor po obrazovke. Úroveň hlasitosti môžete upraviť podľa potreby stlačením tlačidiel [▲][▼] alebo potiahnutím prsta nahor alebo nadol po obrazovke.

Nastavenie hlasitosti

Hlasitosť jednotlivých zvukov fotoaparátu môžete nastaviť nasledujúcim spôsobom.

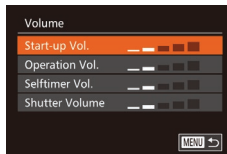

- Vyberte položku [Volume/Hlasitosť] a stlačte tlačidlo [🔊].
- Vyberte požadovanú položku a pomocou tlačidiel [◀][▶] upravte hlasitosť.

Pred prvým použitím

Základná príručka

Rozšírená príručka

- 1 Základné funkcie fotoaparátu
- 2 Automatický režim/hybridný automatický režim
- 3 Ďalšie režimy snímania
- 4 Režim P
- 5 Režimy Tv, Av, M a C
- 6 Režim prehrávania
- 7 Funkcie pripojenia Wi-Fi
- 8 Ponuka nastavení

9 Príslušenstvo

10 Dodatok

Register



Prispôsobenie zvukov

Podľa nasledujúceho postupu môžete prispôsobiť prevádzkové zvuky fotoaparátu.



- Vyberte položku [Sound Options/Možnosti zvuku] a stlačte tlačidlo [OK].
- Vyberte požadovanú položku a pomocou tlačidiel [◀][▶] vyberte príslušnú možnosť.



• Zvuk uzávierky v krátkej videosekvencii zaznamenatej v režime [A] ([136]) nie je možné zmeniť.

Skrytie rád a tipov

Keď vyberiete položky ponuky FUNC. ([29]) alebo MENU ([30]), v bežnej situácii sa zobrazia príslušné rady a tipy. Tieto informácie môžete vypnúť.

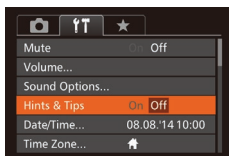

- Vyberte položku [Hints & Tips/Rady a tipy] a potom možnosť [Off/Vyp.].

Dátum a čas

Dátum a čas upravte podľa nasledujúcich pokynov.

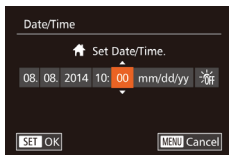

- Vyberte položku [Date/Time/Dátum a čas] a stlačte tlačidlo [OK].
- Pomocou tlačidiel [◀][▶] vyberte požadovanú možnosť a pomocou tlačidiel [▲][▼] alebo otáčaním ovládača [●] upravte nastavenie.

Svetový čas

Ak chcete zaručiť správny miestny dátum a čas na snímkach zhotovovaných pri cestovaní do zahraničia, stačí vopred uložiť príslušnú cieľovú oblasť a prepnúť na dané časové pásmo. Vďaka tejto pohodlnej funkcii nebudete musieť nastavenie dátumu a času meniť ručne. Skôr ako budete môcť používať svetový čas, nastavte dátum, čas a domáce časové pásmo podľa postupu uvedeného v časti „Nastavenie dátumu a času“ ([20]).

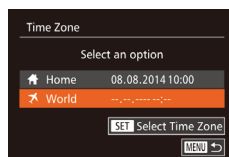

1 Zadať cieľovú oblasť.

- Vyberte položku [Time Zone/Časové pásmo] a stlačte tlačidlo [OK].
- Pomocou tlačidiel [▲][▼] alebo otáčaním ovládača [●] vyberte položku [World/Svetové] a stlačte tlačidlo [OK].
- Pomocou tlačidiel [◀][▶] vyberte požadovanú cieľovú oblasť.
- Ak chcete nastaviť letný čas (čas sa posunie o 1 hodinu dopredu), pomocou tlačidiel [▲][▼] alebo otáčaním ovládača [●] vyberte možnosť [☀] a potom pomocou tlačidiel [◀][▶] vyberte možnosť [☀].
- Stlačte tlačidlo [OK].

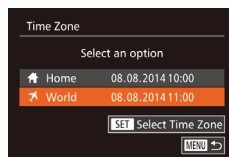

2 Prepniť na cieľové časové pásmo.

- Pomocou tlačidiel [▲][▼] alebo otáčaním ovládača [●] vyberte položku [World/Svetové] a stlačte tlačidlo [MENU].
- Na obrazovke snímania sa zobrazí ikona [A] ([179]).



• Úprava dátumu alebo času v režime [A] ([21]) spôsobí automatickú aktualizáciu času a dátumu pre položku [Home/ Domáce].

Pred prvým použitím

Základná príručka

Rozšírená príručka

1 Základné funkcie fotoaparátu

2 Automatický režim/hybridný automatický režim

3 Ďalšie režimy snímania

4 Režim P

5 Režimy Tv, Av, M a C

6 Režim prehrávania

7 Funkcie pripojenia Wi-Fi

8 Ponuka nastavení

9 Príslušenstvo

10 Dodatok

Register



Časovanie zasunutia objektivu

Z bezpečnostných dôvodov sa v režime snímania objektivu bežne zasúva približne jednu minútu po stlačení tlačidla [▶] (126). Ak chcete, aby sa objektiv zasunul hneď po stlačení tlačidla [▶], nastavte časovanie zasunutia na hodnotu [0 sec./0 s].

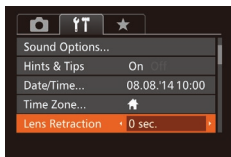

- Vyberte položku [Lens Retraction/Zasunutie objektivu] a potom možnosť [0 sec./0 s].

Používanie ekologického režimu

Táto funkcia umožňuje šetriť energiu batérie v režime snímania. Keď sa fotoaparát nepoužíva, displej rýchlo stmavne, aby sa znížila spotreba energie.

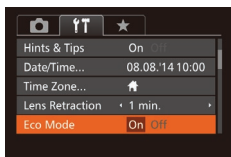

1 Nakonfigurujte nastavenie.

- Vyberte položku [Eco Mode/Ekologický režim] a potom možnosť [On/Zap.].
- Na obrazovke snímania sa zobrazí ikona [ECO] (179).
- Keď sa fotoaparát nepoužíva približne dve sekundy, displej stmavne. Približne o desať sekúnd neskôr sa displej vypne. Približne po troch minútach nečinnosti sa vypne celý fotoaparát.

2 Začnite snímať.

- Ak chcete aktivovať displej a pripraviť sa na snímání, kým je displej vypnutý a objektiv naďalej vysunutý, stlačte tlačidlo spúšte do polovice.

Nastavenie úspory energie

Podľa potreby nastavte časovanie automatického vypnutia fotoaparátu a displeja (funkcie automatického vypnutia a vypnutia displeja) (27).

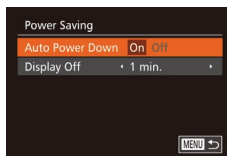

- Vyberte položku [Power Saving/Úspora energie] a stlačte tlačidlo [OK].
- Po výbere požadovanej položky ju podľa potreby nastavte pomocou tlačidiel [◀][▶].



- V bežných situáciách by ste mali položku [Auto Power Down/Automatické vypnutie] nastaviť na hodnotu [On/Zap.] a pre položku [Display Off/Vypnutie displeja] vybrať hodnotu [1 min.] alebo menšiu, aby sa šetrila energia batérií.



- Nastavenie [Display Off/Vypnutie displeja] sa použije aj v prípade, že položku [Auto Power Down/Automatické vypnutie] nastavíte na hodnotu [Off/Vyp.].
- Tieto funkcie úspory energie nie sú k dispozícii po nastavení ekologického režimu (153) na hodnotu [On/Zap.].

Jas displeja

Jas displeja upravíte podľa nasledujúcich pokynov.

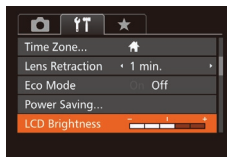

- Vyberte položku [LCD Brightness/Jas monitora LCD] a pomocou tlačidiel [◀][▶] upravte jas.



- Ak chcete nastaviť maximálny jas, stlačte a niekoľko sekúnd podržte tlačidlo [▼], keď je zobrazená obrazovka snímania alebo obrazovka jednotlivých snímkov. (Týmto sa prepíše nastavenie položky [LCD Brightness/Jas monitora LCD] na karte [f]). Ak chcete obnoviť pôvodný jas, znova stlačte a niekoľko sekúnd podržte tlačidlo [▼] alebo reštartujte fotoaparát.

Pred prvým použitím

Základná príručka

Rozšírená príručka

1 Základné funkcie fotoaparátu

2 Automatický režim/hybridný automatický režim

3 Ďalšie režimy snímania

4 Režim P

5 Režimy Tv, Av, M a C

6 Režim prehrávania

7 Funkcie pripojenia Wi-Fi

8 Ponuka nastavení

9 Príslušenstvo

10 Dodatok

Register



Úvodná obrazovka

Nasledujúcim spôsobom môžete prispôsobiť úvodnú obrazovku, ktorá sa zobrazuje po zapnutí fotoaparátu.

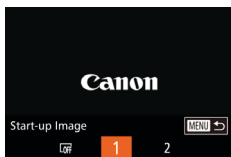

- Vyberte položku [Start-up Image/Úvodný obrázok] a stlačte tlačidlo [MENU].
- Pomocou tlačidiel [◀][▶] alebo otáčaním ovládača [DISC] vyberte požadovanú možnosť.

Formátovanie pamäťových kariet

Pred použitím novej pamäťovej karty alebo karty naformátovanej v inom zariadení by ste mali kartu naformátovať v tomto fotoaparáte. Formátovaním vymažete všetky údaje na pamäťovej karte. Pred formátovaním skopírujte snímky uložené na pamäťovej karte do počítača alebo ich iným spôsobom zálohujte.

1 Prejdite na obrazovku [Format/Formátovať].

- Vyberte položku [Format/Formátovať] a stlačte tlačidlo [MENU].

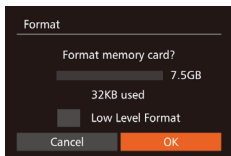

2 Vyberte položku [OK].

- Pomocou tlačidiel [▲][▼] vyberte položku [Cancel/Zrušiť], vyberte položku [OK] (pomocou tlačidiel [◀][▶] alebo otáčaním ovládača [DISC]) a stlačte tlačidlo [MENU].

3 Naformátujte pamäťovú kartu.

- Formátovanie spustíte tak, že pomocou tlačidiel [▲][▼] alebo otáčaním ovládača [DISC] vyberte položku [OK] a stlačte tlačidlo [MENU].
- Po dokončení formátovania sa zobrazí hlásenie [Memory card formatting complete/Formátovanie pamäťovej karty dokončené]. Stlačte tlačidlo [MENU].

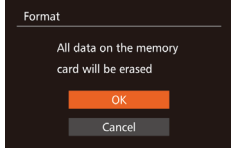

- Naformátovaním pamäťovej karty alebo vymazaním údajov sa len zmenia informácie o správe súborov na karte a údaje sa nevymažú úplne. Pri prenose alebo likvidácii pamäťových kariet preto v prípade potreby vykonajte opatrenia na ochranu osobných údajov, napríklad karty fyzicky zničte.



- Celková kapacita karty zobrazená na obrazovke formátovania môže byť menšia ako uvádzaná kapacita.

Formátovanie na nízkej úrovni

Formátovanie na nízkej úrovni spustíte v týchto prípadoch: zobrazuje sa hlásenie [Memory card error/Chyba pamäťovej karty], fotoaparát nefunguje správne, čítanie snímok z karty alebo ich zápis je pomalší, sériové snímkanie je pomalšie alebo sa náhle zastaví zaznamenávanie videosekvencie. Pri formátovaní na nízkej úrovni sa vymažú všetky údaje na pamäťovej karte. Pred formátovaním na nízkej úrovni skopírujte snímky uložené na pamäťovej karte do počítača alebo ich iným spôsobom zálohujte.

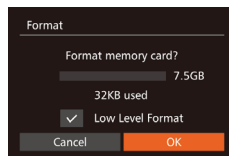

- Na obrazovke zobrazenej v kroku č. 1 časti „Formátovanie pamäťových kariet“ (154) vyberte pomocou tlačidiel [▲][▼] alebo otáčaním ovládača [DISC] možnosť [Low Level Format/Formátovanie na nízkej úrovni] a potom túto možnosť vyberte stlačením tlačidiel [◀][▶]. Zobrazí sa ikona [✓].
- Podľa krokov č. 2 až 3 v časti „Formátovanie pamäťových kariet“ (154) pokračujte vo formátovaní.



- Formátovanie na nízkej úrovni trvá dlhšie ako postup „Formátovanie pamäťových kariet“ (154), pretože údaje sa vymazávajú zo všetkých ukladacích oblastí pamäťovej karty.
- Prebiehajúce formátovanie na nízkej úrovni môžete zrušiť výberom možnosti [Stop/Zastaviť]. V takom prípade sa vymažú všetky údaje, ale pamäťovú kartu možno bežne používať.

Pred prvým použitím

Základná príručka

Rozšírená príručka

1 Základné funkcie fotoaparátu

2 Automatický režim/hybridný automatický režim

3 Ďalšie režimy snímkania

4 Režim P

5 Režimy Tv, Av, M a C

6 Režim prehrávania

7 Funkcie pripojenia Wi-Fi

8 Ponuka nastavení

9 Príslušenstvo

10 Dodatok

Register



Číslovanie súborov

Snímky sa automaticky čísloujú vo vzostupnom poradí (0001 až 9999) a ukladajú do priečinkov, z ktorých každý môže obsahovať až 2 000 snímok. Môžete zmeniť spôsob, akým fotoaparát priraduje čísla súborov.

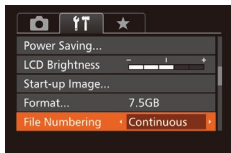

- Vyberte položku [File Numbering/Číslovanie súborov] a potom požadovanú možnosť.

Continuous/ Nepretržite	Snímky sa čísloujú postupne (kým nezhotovíte alebo neuložíte 9 999. snímku), aj keď pamäťovú kartu vymeníte za inú.
Auto Reset/ Automatické vynulovanie	Ak pamäťovú kartu vymeníte za inú alebo vytvoríte nový priečinok, číslovanie súborov sa znova nastaví na 0001.



- Bez ohľadu na možnosť vybrať v tomto nastavení môže číslovanie snímok na práve vložených pamäťových kartách pokračovať po poslednom čísle existujúcich snímok. Ak chcete snímky ukladať znova od čísla 0001, použite prázdnu (alebo naformátovanú (154)) pamäťovú kartu.
- Informácie o štruktúre priečinkov a formáte snímok na karte nájdete v dokumente „Návod na používanie softvéru“ (163).

Ukladanie snímok podľa dátumu

Namiesto ukladania snímok do priečinkov vytváraných každý mesiac môže fotoaparát vytvárať priečinky každý deň snímania a ukladať do nich snímky zhotovené daný deň.

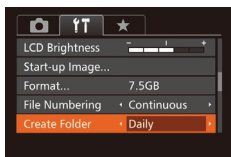

- Vyberte položku [Create Folder/Vytvoriť priečinok] a potom možnosť [Daily/Raz za deň].
- Snímky sa budú ukladať do priečinkov vytvorených v deň snímania.

Zobrazenie metrických a nemetrických jednotiek

Podľa potreby môžete zmeniť jednotky miery zobrazované na ukazovateli mierky (134), indikátore manuálneho zaostrenia (81) a v iných častiach z metrov a centimetrov na stopy a palce.

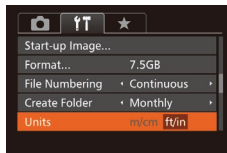

- Vyberte položku [Units/Jednotky] a potom možnosť [ft/in/stopy a palce].

Kalibrácia elektronického ukazovateľa roviny

Ak sa zdá, že elektronický ukazovateľ roviny nie je účinný pri vyrovnávaní fotoaparátu, nakalibrujte ho. Najprv zobrazte mriežku (99), ktorá vám pomôže fotoaparát vyrovnáť a zaručí tak väčšiu presnosť kalibrácie.

1 Skontrolujte, či je fotoaparát v rovine.

- Položte fotoaparát na rovný povrch, napríklad na stôl.

2 Nakalibrujte elektronický ukazovateľ roviny.

- Vyberte položku [Electronic Level/Elektronický ukazovateľ roviny] a stlačte tlačidlo [OK].
- Ak chcete upraviť naklonenie doľava alebo doprava, vyberte položku [Horizontal Roll Calibration/Kalibrácia horizontálneho naklonenia]. Ak chcete upraviť naklonenie dopredu alebo dozadu, vyberte položku [Vertical Pitch Calibration/Kalibrácia vertikálneho sklonu]. Potom stlačte tlačidlo [OK]. Zobrazí sa hlásenie s potvrdením.
- Vyberte položku [OK] a stlačte tlačidlo [OK].

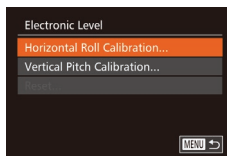

Pred prvým použitím

Základná príručka

Rozšírená príručka

1 Základné funkcie fotoaparátu

2 Automatický režim/hybridný automatický režim

3 Ďalšie režimy snímania

4 Režim P

5 Režimy Tv, Av, M a C

6 Režim prehrávania

7 Funkcie pripojenia Wi-Fi

8 Ponuka nastavení

9 Príslušenstvo

10 Dodatok

Register



Obnovenie elektronického ukazovateľa roviny

Podľa nasledujúceho postupu môžete obnoviť pôvodný stav elektronického ukazovateľa roviny. Tento úkon je možný až po kalibrácii elektronického ukazovateľa roviny.

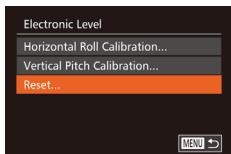

- Vyberte položku [Electronic Level/ Elektronický ukazovateľ roviny] a stlačte tlačidlo [F5].
- Vyberte položku [Reset/Obnoviť] a stlačte tlačidlo [F5].
- Vyberte položku [OK] a stlačte tlačidlo [F6].

Vypnutie dotykového displeja

Dotykový displej môžete vypnúť, ak chcete zabrániť neúmyselným operáciám.

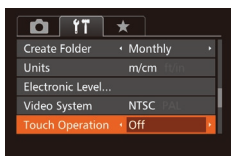

- Vyberte položku [Touch Operation/ Dotykové ovládanie] a potom možnosť [Off/Vyp.].

Zvýšenie citlivosti dotykového panela

Citlivosť dotykového panela možno zvýšiť, aby fotoaparát reagoval na jemnejšie dotyky.

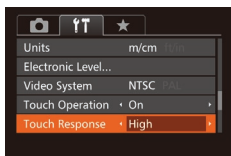

- Vyberte položku [Touch Response/ Citlivosť na dotyk] a potom možnosť [High/Vysoká].

Nastavenie informácií o autorských právach na zaznamenanie v snímkach

Ak chcete v snímkach zaznamenať meno autora a podrobnosti o autorských právach, nastavte tieto informácie vopred podľa nasledujúceho postupu.

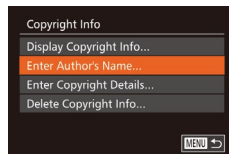

- Vyberte položku [Copyright Info/Informácie o autorských právach] a stlačte tlačidlo [F5].
- Pomocou tlačidiel [▲][▼] alebo otáčaním ovládača [F6] vyberte položku [Enter Author's Name/Zadať meno autora] alebo [Enter Copyright Details/Zadať podrobnosti o autorských právach]. Stlačením tlačidla [F5] zobrazíte klávesnicu a zadajte meno (F32).
- Stlačte tlačidlo [MENU]. Po zobrazení hlásenia [Accept changes?/Prijať zmeny?] vyberte položku [Yes/Áno] (pomocou tlačidiel [◀][▶] alebo otáčaním ovládača [F6]) a stlačte tlačidlo [F5].
- Nastavené informácie sa zaznamenajú v snímkach.



- Ak chcete skontrolovať zadané informácie, na obrazovke znázornenej vyššie vyberte položku [Display Copyright Info/ Zobrazit informácie o autorských právach] a stlačte tlačidlo [F5].
- Informácie o autorských právach môžete zadať, zmeniť a odstrániť aj pomocou softvéru (F163). Niektoré znaky zadané pomocou softvéru sa nemusia zobrazovať na displeji fotoaparátu, ale budú správne zaznamenané vo fotografiách.
- Informácie o autorských právach zaznamenané v snímkach môžete skontrolovať pomocou softvéru, keď uložíte snímky do počítača.

Odstránenie všetkých informácií o autorských právach

Podľa nasledujúceho postupu môžete naraz odstrániť meno autora aj podrobnosti o autorských právach.

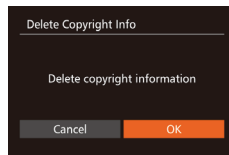

- Postupujte podľa krokov v časti „Nastavenie informácií o autorských právach na zaznamenanie v snímkach“ (F156) a vyberte položku [Delete Copyright Info/Odstrániť informácie o autorských právach].

Pred prvým použitím

Základná príručka

Rozšírená príručka

1 Základné funkcie fotoaparátu

2 Automatický režim/ hybridný automatický režim

3 Ďalšie režimy snímania

4 Režim P

5 Režimy Tv, Av, M a C

6 Režim prehrávania

7 Funkcie pripojenia Wi-Fi

8 Ponuka nastavení

9 Príslušenstvo

10 Dodatok

Register



- Pomocou tlačidiel [◀][▶] alebo otáčaním ovládača [🌀] vyberte položku [OK] a stlačte tlačidlo [📄].



- Informácie o autorských právach, ktoré sú už zaznamenané v snímkach, sa neodstránia.

Kontrola certifikačných značiek

Niektoré certifikačné značky, ktoré fotoaparát spĺňa, možno zobrazit' na displeji. Ďalšie certifikačné značky sú vytlačené v tejto príručke, na balení fotoaparátu alebo na tele fotoaparátu.

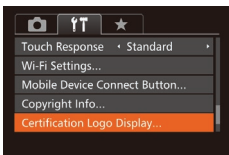

- Vyberte položku [Certification Logo Display/Zobrazenie certifikačných značiek] a stlačte tlačidlo [📄].

Jazyk zobrazenia

Podľa potreby môžete zmenit' jazyk zobrazenia.



- Vyberte položku [Language/Jazyk] a stlačte tlačidlo [📄].
- Pomocou tlačidiel [▲][▼][◀][▶] alebo otáčaním ovládača [🌀] vyberte požadovaný jazyk a stlačte tlačidlo [📄].



- Na obrazovku [Language/Jazyk] môžete prejsť aj v režime prehrávania, a to stlačením a podržaním tlačidla [📄] a okamžitým stlačením tlačidla [MENU].

Úprava ďalších nastavení

Na karte [📄] možno upraviť aj nasledujúce nastavenia.

- [Video System/Videosystém] (📖162)
- [Wi-Fi Settings/Nastavenia pripojenia Wi-Fi] (📖127)
- [Mobile Device Connect Button/Tlačidlo pripojenia mobilného zariadenia] (📖128)

Obnovenie predvolených nastavení

Ak niektoré nastavenie zmeníte omylom, môžete obnovit' predvolené nastavenia fotoaparátu.

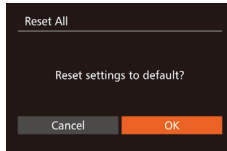

1 Prejdite na obrazovku [Reset All/Obnovit' všetko].

- Vyberte položku [Reset All/Obnovit' všetko] a stlačte tlačidlo [📄].

2 Obnovte predvolené nastavenia.

- Pomocou tlačidiel [◀][▶] alebo otáčaním ovládača [🌀] vyberte položku [OK] a stlačte tlačidlo [📄].
- Obnovia sa predvolené nastavenia.



- Neobnovia sa predvolené nastavenia nasledujúcich funkcií.
 - Informácie uložené pomocou funkcie identifikácie tváre (📖44).
 - Nastavenia na karte [📄]: [Date/Time/Dátum a čas] (📖152), [Time Zone/Časové pásmo] (📖152), [Language/Jazyk] (📖157) a [Video System/Videosystém] (📖162).
 - Údaje na vlastné vyváženie bielej farby, ktoré ste zaznamenali (📖79).
 - Režim snímania vybraný v režimoch [SCN] (📖55) a [📄] (📖58).
 - Hodnoty nastavené pomocou voliča korekcie expozície (📖74)
 - Režim videosekvencií (📖71)
 - Nastavenia pripojenia Wi-Fi (📖127)
 - Hodnota kalibrácie elektronického ukazovateľa roviny (📖155).
 - Informácie o autorských právach (📖156).

Pred prvým použitím

Základná príručka

Rozšírená príručka

1 Základné funkcie fotoaparátu

2 Automatický režim/hybridný automatický režim

3 Ďalšie režimy snímania

4 Režim P

5 Režimy Tv, Av, M a C

6 Režim prehrávania

7 Funkcie pripojenia Wi-Fi

8 Ponuka nastavení

9 Príslušenstvo

10 Dodatok

Register



9

Príslušenstvo

Užívanie si fotoaparátu ďalšími spôsobmi vďaka voľiteľnému príslušenstvu značky Canon a inému kompatibilnému príslušenstvu predávanému samostatne

Mapa systému

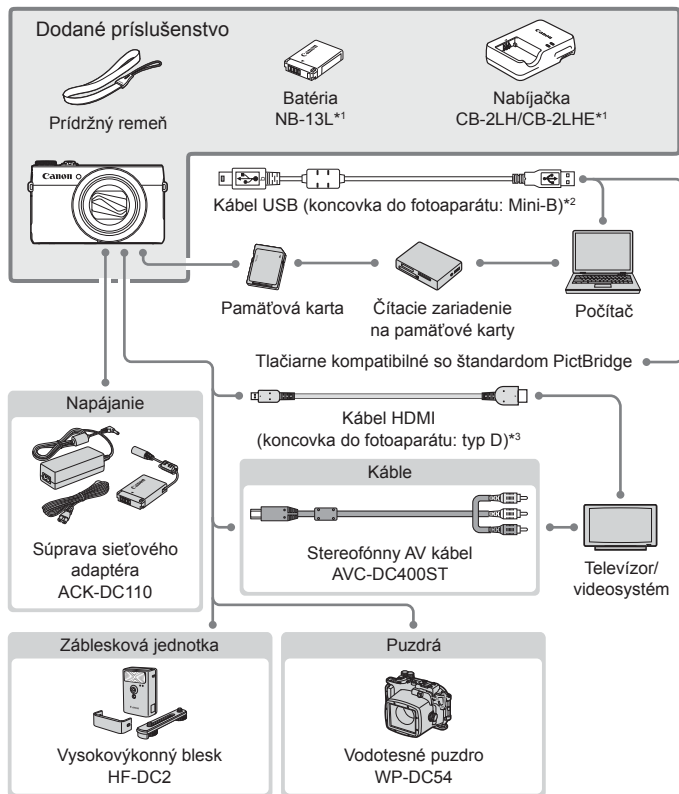

*1 Možno zakúpiť aj samostatne.

*2 K dispozícii je aj originálne príslušenstvo značky Canon (prepojovací kábel IFC-400PCU).

*3 Používajte bežne dostupný kábel s dĺžkou do 2,5 m.

Pred prvým použitím

Základná príručka

Rozšírená príručka

- 1 Základné funkcie fotoaparátu
- 2 Automatický režim/ hybridný automatický režim
- 3 Ďalšie režimy snímania
- 4 Režim P
- 5 Režimy Tv, Av, M a C
- 6 Režim prehrávania
- 7 Funkcie pripojenia Wi-Fi
- 8 Ponuka nastavení
- 9 Príslušenstvo
- 10 Dodatok

Register



Odporúča sa používať originálne príslušenstvo od spoločnosti Canon.

Tento výrobok je navrhnutý na dosahovanie vynikajúcich výkonov, pokiaľ sa používa spolu s príslušenstvom od spoločnosti Canon. Spoločnosť Canon nezodpovedá za žiadne poškodenie tohto výrobku ani za nehody, napríklad požiar, spôsobené poruchami príslušenstva od iných výrobcov ako od spoločnosti Canon (napríklad vytečením alebo výbuchom batérie). Záruka sa nevzťahuje na opravy škôd zapríčinených poruchami príslušenstva od iných výrobcov ako od spoločnosti Canon. O takéto opravy však môžete požiadať za poplatok.

Voliteľné príslušenstvo

Nasledujúce príslušenstvo fotoaparátu sa predáva samostatne. Jeho dostupnosť sa líši podľa oblastí a určité príslušenstvo už nemusí byť dostupné.

Zdroje napájania

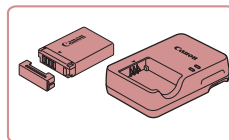

Batéria NB-13L

- Nabíjateľná lítium-iónová batéria

Nabíjačka CB-2LH/CB-2LHE

- Nabíjačka batérie NB-13L



- Ak použijete batériu od iného výrobcu ako od spoločnosti Canon a vyžaduje sa odpoveď používateľa, zobrazí sa hlásenie [Battery communication error/Chyba pri komunikácii s batériou]. Spoločnosť Canon nezodpovedá za žiadne škody vyplývajúce z nehôd, ako je porucha alebo požiar, v dôsledku používania batérií od iných výrobcov ako od spoločnosti Canon.



- Súčasťou batérie je praktický kryt, ktorý môžete nasadiť, aby ste v budúcnosti ihneď zistili stav nabitia. Na nabitú batériu nasadíte kryt tak, aby bolo vidno značku ▲, a na nenabitú batériu ho nasadíte tak, aby značku ▲ nebolo vidno.

Pred prvým použitím

Základná príručka

Rozšírená príručka

- 1 Základné funkcie fotoaparátu
- 2 Automatický režim/hybridný automatický režim
- 3 Ďalšie režimy snímania
- 4 Režim P
- 5 Režimy Tv, Av, M a C
- 6 Režim prehrávania
- 7 Funkcie pripojenia Wi-Fi
- 8 Ponuka nastavení
- 9 Príslušenstvo
- 10 Dodatok

Register



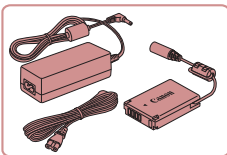

Súprava sieťového adaptéra ACK-DC110

- Slúži na napájanie fotoaparátu prostredníctvom domácej elektrickej zásuvky. Odporúča sa pri dlhodobom používaní fotoaparátu, prípadne po pripojení fotoaparátu k tlačiarňi alebo počítaču. Nemôže sa používať na nabíjanie batérie vo fotoaparáte.



- Nabíjačku a súpravu sieťového adaptéra možno používať v oblastiach so striedavým prúdom a napätím 100 – 240 V (50/60 Hz).
- Ak majú elektrické zásuvky iný tvar, použite komerčne dostupný adaptér na zástrčku. Nikdy nepoužívajte elektrický transformátor určený na cestovanie, pretože môže poškodiť batériu.

Záblesková jednotka

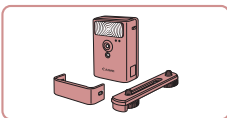

Vysokovýkonný blesk HF-DC2

- Externý blesk na osvetľovanie objektov, ktoré sú mimo dosahu vstavaného blesku.



- Ak je položka [Flash Mode/Režim blesku] nastavená na hodnotu [Manual/Manuálne], vysokovýkonné zábleskové jednotky nemožno používať v režime snímania [M], [Av] ani [Tv].

Ďalšie príslušenstvo

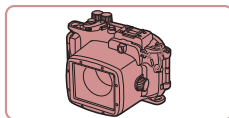

Vodotesné puzdro WP-DC54

- Na fotografovanie pod vodou v hĺbke až 40 metrov. Takisto je užitočné na snímame v daždi, na pláži alebo na lyžiarskych svahoch.

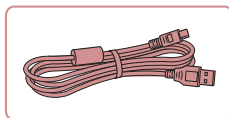

Prepojovací kábel IFC-400PCU

- Na pripojenie fotoaparátu k počítaču alebo tlačiarňi.

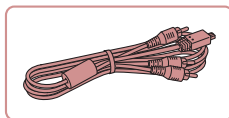

Stereofónny AV kábel AVC-DC400ST

- Pripojením fotoaparátu k televízoru si môžete vychutnať prehrávanie na väčšej televíznej obrazovke.

Tlačiarne

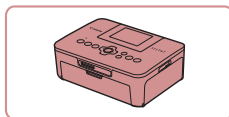

Tlačiarne značky Canon kompatibilné so štandardom PictBridge

- Dokonca aj bez použitia počítača môžete snímky tlačíť pripojením fotoaparátu priamo k tlačiarňi. Podrobné informácie získate od najbližšieho predajcu výrobkov značky Canon.

Pred prvým použitím

Základná príručka

Rozšírená príručka

1 Základné funkcie fotoaparátu

2 Automatický režim/hybridný automatický režim

3 Ďalšie režimy snímania

4 Režim P

5 Režimy Tv, Av, M a C

6 Režim prehrávania

7 Funkcie pripojenia Wi-Fi

8 Ponuka nastavení

9 Príslušenstvo

10 Dodatok

Register



Používanie voliteľného príslušenstva

► Fotografie ► Videosekvencie

Prehrávanie na televíznej obrazovke

► Fotografie ► Videosekvencie

Pripojením fotoaparátu k televízoru si môžete snímky prezerat' na väčšej obrazovke televízora.

Podrobné informácie o pripojeniach alebo o prepínaní vstupov nájdete v používateľskej príručke k televízoru.



- Pri prezeraní snímok na televíznej obrazovke sa niektoré informácie nemusia zobrazit' (180).

Prehrávanie na televíznej obrazovke s vysokým rozlíšením

► Fotografie ► Videosekvencie

Pripojením fotoaparátu k televízoru HDTV pomocou bežne dostupného kábla HDMI (s dĺžkou maximálne 2,5 m a s koncovkou do fotoaparátu typu D) si môžete snímky prezerat' na obrazovke televízora.

Videosekvencie nasnímané s rozlíšením [FHD 60P], [FHD 60P] alebo [4K HD 30P] môžete sledovat' vo vysokom rozlíšení.

1 Skontrolujte, či je fotoaparát aj televízor vypnutý.

2 Pripojte fotoaparát k televízoru.

- Podľa obrázka zasuňte zástrčku kábla na doraz do vstupu HDMI na televízore.

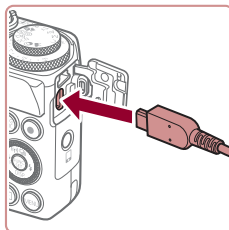
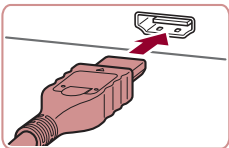

- Otvorte kryt konektorov na fotoaparáte a zasuňte zástrčku kábla na doraz do konektora.

3 Zapnite televízor a prepnite na obrazový vstup.

- Vstup televízora prepnite na obrazový vstup, ku ktorému ste v kroku č. 2 pripojili kábel.

4 Zapnite fotoaparát.

- Stlačením tlačidla [▶] zapnite fotoaparát.
- Snímky uložené vo fotoaparáte sa zobrazia na televíznej obrazovke. (Na displeji fotoaparátu sa nič nezobrazí.)
- Po dokončení vypnite fotoaparát aj televízor, skôr než odpojíte kábel.



- Kábel USB alebo voliteľný stereofónny AV kábel nemožno zapojiť súčasne s káblom HDMI. Násilné súčasné zapojenie káblov do fotoaparátu môže poškodiť fotoaparát alebo káble.
- Kým je fotoaparát pripojený k televízoru, ovládanie dotykového displeja nie je podporované.



- Kým je fotoaparát pripojený k televízoru HDTV, neprehrávajú sa prevádzkové zvuky fotoaparátu.

Pred prvým použitím

Základná príručka

Rozšírená príručka

1 Základné funkcie fotoaparátu

2 Automatický režim/ hybridný automatický režim

3 Ďalšie režimy snímania

4 Režim P

5 Režimy Tv, Av, M a C

6 Režim prehrávania

7 Funkcie pripojenia Wi-Fi

8 Ponuka nastavení

9 Príslušenstvo

10 Dodatok

Register



Prehrávanie na televíznej obrazovke so štandardným rozlíšením

► Fotografie ► Videosekvencie

Pripojením fotoaparátu k televízoru pomocou stereofónneho AV kábla AVC-DC400ST (predávaného samostatne) si môžete snímky prezerať na väčšej obrazovke televízora a pomocou fotoaparátu ovládať ich zobrazovanie.

1 Skontrolujte, či je fotoaparát aj televízor vypnutý.

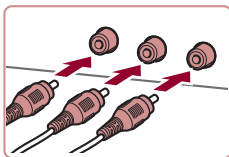

2 Pripojte fotoaparát k televízoru.

- Podľa obrázka zasuňte zástrčky kábla na doraz do obrazových vstupov na televízore.
- Skontrolujte, či sú zástrčky kábla zasunuté do obrazových vstupov rovnakej farby.
- Otvorte kryt konektorov na fotoaparáte a zasuňte zástrčku kábla na doraz do konektora.

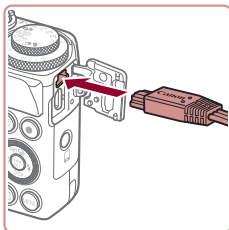

3 Zobrazte snímky.

- Podľa krokov č. 3 až 4 v časti „Prehrávanie na televíznej obrazovke s vysokým rozlíšením“ (161) zobrazte snímky.



- Ak formát videovýstupu fotoaparátu (NTSC alebo PAL) nezodpovedá formátu televízora, snímky sa nezobrazia správne. Ak chcete zmeniť formát videovýstupu, stlačte tlačidlo [MENU] a na karte [] vyberte položku [Video System/Videosystém].
- Kým je fotoaparát pripojený k televízoru, ovládanie dotykového displeja nie je podporované.



- Po prepjení fotoaparátu a televízora môžete počas zobrazovania snímok na väčšej obrazovke televízora tiež snímať. Pri snímaní postupujte podľa rovnakých krokov ako pri používaní displeja fotoaparátu. Bodové priblíženie AF (151), bodové priblíženie MF (81), obrysy MF (82) a režim nočného zobrazovania (92) však nie sú k dispozícii.

■ Napájanie fotoaparátu prostredníctvom domácej elektrickej zásuvky

► Fotografie ► Videosekvencie

Napájanie fotoaparátu pomocou súpravy sieťového adaptéra ACK-DC110 (predávanej samostatne) odstraňuje potrebu sledovať zostávajúcu úroveň nabitia batérie.

1 Skontrolujte, či je fotoaparát vypnutý.

2 Otvorte kryt.

- Podľa kroku č. 1 v časti „Vloženie batérie a pamäťovej karty“ (19) otvorte kryt pamäťovej karty/kryt batérie a podľa obrázka otvorte kryt otvoru na kábel adaptéra.

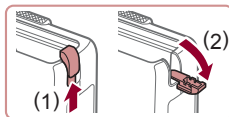

3 Vložte sieťový adaptér.

- Podržte adaptér tak, aby konektory (1) smerovali podľa obrázka. Potom adaptér vložte rovnako, ako keby ste vkladali batériu (podľa kroku č. 2 v časti „Vloženie batérie a pamäťovej karty“ (19)).

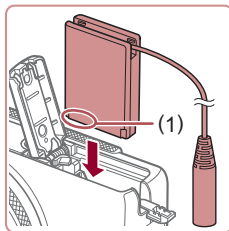

Pred prvým použitím

Základná príručka

Rozšírená príručka

1 Základné funkcie fotoaparátu

2 Automatický režim/hybridný automatický režim

3 Ďalšie režimy snímania

4 Režim P

5 Režimy Tv, Av, M a C

6 Režim prehrávania

7 Funkcie pripojenia Wi-Fi

8 Ponuka nastavení

9 Príslušenstvo

10 Dodatok

Register



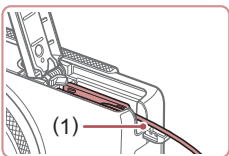

- Dbajte na to, aby kábel sieťového adaptéra prechádzal cez otvor (1).

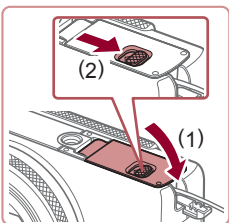

4 Zatvorte kryt.

- Sklopte kryt (1) a pri posúvaní spínača ho podržte stlačený, kým sa nezatvorí a nezacvakne (2).

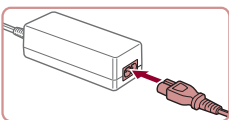

5 Pripojte napájací kábel.

- Jeden koniec napájacieho kábla zasuňte do kompaktného sieťového adaptéra a druhý koniec zasuňte do elektrickej zásuvky.
- Zapnite fotoaparát a používajte ho požadovaným spôsobom.
- Po dokončení vypnite fotoaparát a vytiahnite napájací kábel zo zásuvky.



- Adaptér neodpájajte ani napájací kábel nevyťahujte, kým je fotoaparát zapnutý. Mohlo by dôjsť k vymazaniu snímok alebo poškodeniu fotoaparátu.
- Adaptér ani kábel adaptéra nepripievňujte k iným predmetom. Mohli by ste spôsobiť poruchu alebo poškodenie výrobku.

Používanie softvéru

Nižšie je uvedený softvér, ktorý možno prevziať z webovej lokality spoločnosti Canon, spolu s pokynmi na inštaláciu a ukladanie snímok v počítači.

Softvér

Po prevzatí a inštalácii softvéru z webovej lokality spoločnosti Canon môžete v počítači vykonávať nasledujúce úkony.

- Aplikácia CameraWindow
 - Import snímok a zmena nastavení fotoaparátu
- ImageBrowser EX
 - Spravovanie snímok: zobrazenie, vyhľadávanie a zaradenie
 - Tlač a úprava snímok
- Digital Photo Professional
 - Prehľadávanie, spracovanie a úprava snímok RAW



- Vyžaduje sa pripojenie na internet. Poplatky za pripojenie a výdavky poskytovateľovi pripojenia na internet je nutné uhradiť zvlášť.

Návod na používanie softvéru

Digital Photo Professional Návod na používanie

Pri používaní príslušného softvéru si prečítajte tieto návody. Návody možno prevziať z tejto adresy URL:

<http://www.canon.com/icpd/>

Pred prvým použitím

Základná príručka

Rozšírená príručka

- 1 Základné funkcie fotoaparátu
- 2 Automatický režim/hybridný automatický režim
- 3 Ďalšie režimy snímania
- 4 Režim P
- 5 Režimy Tv, Av, M a C
- 6 Režim prehrávania
- 7 Funkcie pripojenia Wi-Fi

8 Ponuka nastavení

9 Príslušenstvo

10 Dodatok

Register



Káblové pripojenie k počítaču

Kontrola počítačového prostredia

Softvér možno používať v nasledujúcich počítačoch. Podrobné informácie o systémových požiadavkách a kompatibilitě vrátane podpory v nových operačných systémoch nájdete na webovej lokalite spoločnosti Canon.

Operačný systém*	Windows	Mac OS
	Windows 8/8.1 Windows 7 SP1	Mac OS X 10.9 Mac OS X 10.8

* Pri odosielaní snímok do počítača prostredníctvom pripojenia Wi-Fi skontrolujte systémové požiadavky v časti „Kontrola počítačového prostredia“ (133).



- Najnovšie systémové požiadavky vrátane podporovaných verzií operačných systémov nájdete na webovej stránke spoločnosti Canon.

Inštalácia softvéru

Pokyny na inštaláciu softvéru nájdete v časti „Inštalácia softvéru“ (133).

Ukladanie snímok v počítači

Na ilustráciu sa používajú operačné systémy Windows 7 a Mac OS X 10.8. Opis ďalších funkcií nájdete v systéme Pomocníka príslušného softvéru (neplatí pre všetky softvéry).

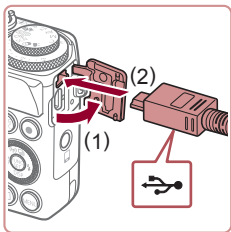

1 Pripojte fotoaparát k počítaču.

- Fotoaparát nechajte vypnutý a otvorte kryt (1). V smere znázornenom na obrázku zasuňte menšiu zástrčku kábla USB na doraz do konektora na fotoaparáte (2).

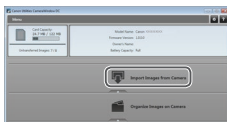
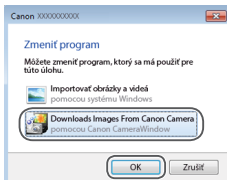
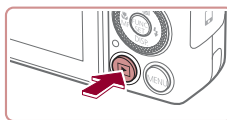
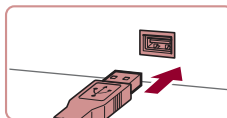

- Väčšiu zástrčku kábla USB zasuňte do portu USB na počítači. Podrobné informácie o konektoroch USB na počítači nájdete v používateľskej príručke k počítaču.

2 Zapnutím fotoaparátu zobrazte aplikáciu CameraWindow.

- Stlačením tlačidla [] zapnite fotoaparát.
- Mac OS: Aplikácia CameraWindow sa zobrazí po vytvorení pripojenia medzi fotoaparátom a počítačom.
- Windows: Postupujte podľa krokov uvedených nižšie.
- Na zobrazenej obrazovke kliknite na prepojenie [] a upravte príslušný program.
- Vyberte položku [Downloads Images From Canon Camera/Prevziať snímky z fotoaparátu Canon] a kliknite na tlačidlo [OK].

- Dvakrát kliknite na ikonu [].

3 Uložte snímky v počítači.

- Kliknite na položku [Import Images from Camera/Importovať snímky z fotoaparátu] a potom na položku [Import Untransferred Images/Importovať neprenesené snímky].

Pred prvým použitím

Základná príručka

Rozšírená príručka

1 Základné funkcie fotoaparátu

2 Automatický režim/hybridný automatický režim

3 Ďalšie režimy snímania

4 Režim P

5 Režimy Tv, Av, M a C

6 Režim prehrávania

7 Funkcie pripojenia Wi-Fi

8 Ponuka nastavení

9 Príslušenstvo

10 Dodatok

Register



- Snímky sa uložia do priečinka Obrázky v počítači, a to do samostatných priečinkov nazvaných podľa dátumu.
- Po uložení snímok ukončíte aplikáciu CameraWindow, stlačením tlačidla [▶] vypnete fotoaparát a odpojte kábel.
- Pokyny na prezeranie snímok v počítači nájdete v dokumente „Návod na používanie softvéru“ (163).



- Windows 7: Ak sa nezobrazí obrazovka znázornená v kroku č. 2, kliknite na ikonu [i] na paneli úloh.
- Mac OS: Ak sa po vykonaní kroku č. 2 aplikácia CameraWindow nezobrazí, kliknite na ikonu [CameraWindow] v doku.
- Hoci snímky môžete ukladať v počítači jednoduchým pripojením fotoaparátu k počítaču bez použitia softvéru, na takéto pripojenie sa vzťahujú nasledujúce obmedzenia.
 - Po pripojení fotoaparátu k počítaču môže trvať niekoľko minút, kým budú snímky vo fotoaparáte prístupné.
 - Snímky zhotovené nazvislo sa môžu pri ukladaní otočiť vodorovne.
 - Snímky RAW (alebo snímky JPEG zaznamenané spoločne so snímkami RAW) sa nemusia uložiť.
 - Zo snímok uložených v počítači sa môžu vymazať nastavenia ochrany snímok.
 - V závislosti od verzie operačného systému, používaného softvéru alebo veľkosti obrazových súborov sa pri ukladaní snímok alebo informácií o snímkach môžu vyskytnúť problémy.
 - Nemusia byť k dispozícii niektoré funkcie poskytované softvérom, napríklad úpravy videosekvencií.

Tlač snímok

► Fotografie ► Videosekvencie

Snímky môžete jednoducho tlačíť pripojením fotoaparátu k tlačiarni. Vo fotoaparáte môžete určiť snímky na dávkovú tlač, pripraviť objednávky pre služby na spracovanie fotografií a pripraviť objednávky alebo vytlačiť snímky do albumov.

Kvôli názornosti sa v tejto časti používa kompaktná tlačiareň fotografií série Canon SELPHY CP. Znáznomené obrazovky a dostupné funkcie sa líšia v závislosti od tlačiarnie. Ďalšie informácie nájdete aj v príručke k tlačiarni.

Jednoduchá tlač

► Fotografie ► Videosekvencie

Pripojením fotoaparátu k tlačiarni kompatibilnej so štandardom PictBridge (predáva sa samostatne) pomocou kábla USB môžete snímky jednoducho vytlačiť.

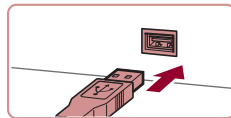
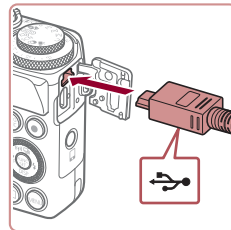

1 Vypnite fotoaparát aj tlačiareň.

2 Pripojte fotoaparát k tlačiarni.

- Otvorte kryt konektorov. Podržte menšiu zástrčku kábla v smere znázornenom na obrázku a na doraz ju zasuňte do konektora na fotoaparáte.
- Väčšiu zástrčku kábla zapojte do tlačiarnie. Ďalšie podrobnosti o pripojení nájdete v príručke k tlačiarni.

3 Zapnite tlačiareň.

Pred prvým použitím

Základná príručka

Rozšírená príručka

1 Základné funkcie fotoaparátu

2 Automatický režim/hybridný automatický režim

3 Ďalšie režimy snímania

4 Režim P

5 Režimy Tv, Av, M a C

6 Režim prehrávania

7 Funkcie pripojenia Wi-Fi

8 Ponuka nastavení

9 Príslušenstvo

10 Dodatok

Register



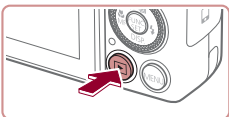

4 Zapnite fotoaparát.

- Stlačením tlačidla [] zapnite fotoaparát.

5 Vyberte snímku.

- Pomocou tlačidiel [][] alebo otáčaním ovládača [] vyberte požadovanú snímku.

6 Prejdite na obrazovku tlač. (Print)

- Stlačte tlačidlo [] (Print).

7 Vytlačte snímku.

- Pomocou tlačidiel [][] alebo otáčaním ovládača [] vyberte položku [Print/Tlač] a stlačte tlačidlo [] (Print).
- Spustí sa tlač.
- Ak chcete tlačiť ďalšie snímky, po dokončení tlače zopakujte postupy uvedené vyššie od kroku č. 5.
- Po dokončení tlače vypnite fotoaparát aj tlačiareň a odpojte kábel.

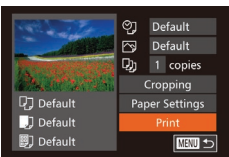

- Informácie o tlačiarňach Canon kompatibilných so štandardom PictBridge (predávajú sa samostatne) nájdete v časti „Tlačiarene“ (160).
- Snímky RAW nemožno vytlačiť.

Konfigurácia nastavení tlače

► Fotografie ► Videosekvencie

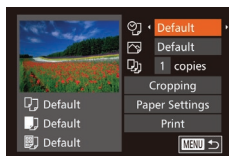

1 Prejdite na obrazovku tlač.

- Podľa krokov č. 1 až 6 v časti „Jednoduchá tlač“ (165) prejdite na túto obrazovku.

2 Nakonfigurujte nastavenia.

- Pomocou tlačidiel [][] alebo otáčaním ovládača [] vyberte požadovanú položku a pomocou tlačidiel [][] požadovanú možnosť.

☞	Default/ Predvolené	Táto možnosť zodpovedá aktuálnym nastaveniam tlačiarne.
	Date/Dátum	Snímky sa vytlačia s pridaným dátumom.
	File No./ Číslo súboru	Snímky sa vytlačia s pridaným číslom súboru.
	Both/Oboje	Snímky sa vytlačia s pridaným dátumom aj číslom súboru.
☞	Off/Vyp.	–
	Default/ Predvolené	Táto možnosť zodpovedá aktuálnym nastaveniam tlačiarne.
	Off/Vyp.	–
☞	On/Zap.	Na tlač s optimálnymi nastaveniami sa použijú informácie získané v čase snímania.
	Red-Eye 1/ Efekt červených očí 1	Opraví sa efekt červených očí.
☞	No. of Copies/ Počet kópií	Vyberte počet kópií na tlač.
	Cropping/ Orezanie	Zadajte požadovanú oblasť snímky na tlač (167).
	Paper Settings/ Nastavenia papieru	Zadajte veľkosť papiera, rozloženie a ďalšie podrobnosti (167).

Pred prvým použitím

Základná príručka

Rozšírená príručka

1 Základné funkcie
fotoaparátu

2 Automatický režim/
hybridný automatický režim

3 Ďalšie režimy snímania

4 Režim P

5 Režimy Tv, Av, M a C

6 Režim prehrávania

7 Funkcie pripojenia Wi-Fi

8 Ponuka nastavení

9 Príslušenstvo

10 Dodatok

Register



Orezanie snímok pred tlačou

► Fotografie ► Videosekvencia

Orezaním snímok pred tlačou môžete namiesto celej snímky vytlačiť iba požadovanú oblasť snímky.

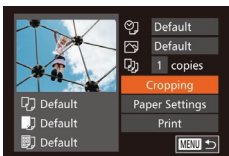

1 Vyberte položku [Cropping/Orezanie].

- Podľa postupu v kroku č. 1 časti „Konfigurácia nastavení tlačie“ (166) prejdite na obrazovku tlačie, vyberte položku [Cropping/Orezanie] a stlačte tlačidlo [MENU].
- Zobrazí sa rám orezania označujúci oblasť snímky, ktorá sa vytlačí.



2 Rám orezania upravte podľa potreby.

- Veľkosť rámu zmeníte posúvaním páčky zoomu.
- Rám premiestnite pomocou tlačidiel [▲][▼][◀][▶].
- Rám otočíte otáčaním ovládača [DISP].
- Po dokončení stlačte tlačidlo [MENU].

3 Vytlačte snímku.

- Podľa kroku č. 7 v časti „Jednoduchá tlač“ (165) spustíte tlač.



- Orezávanie malých snímok alebo snímok s určitým pomerom strán nemusí byť možné.

Výber veľkosti papiera a rozloženia pred tlačou

► Fotografie ► Videosekvencia

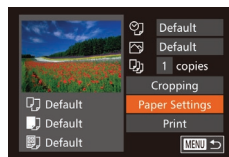

1 Vyberte položku [Paper Settings/Nastavenia papiera].

- Podľa postupu v kroku č. 1 časti „Konfigurácia nastavení tlačie“ (166) prejdite na obrazovku tlačie, vyberte položku [Paper Settings/Nastavenia papiera] a stlačte tlačidlo [MENU].

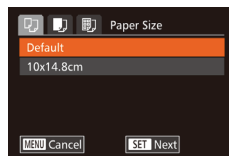

2 Vyberte veľkosť papiera.

- Pomocou tlačidiel [▲][▼] alebo otáčaním ovládača [DISP] vyberte požadovanú možnosť a stlačte tlačidlo [MENU].

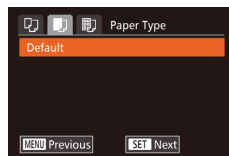

3 Vyberte typ papiera.

- Pomocou tlačidiel [▲][▼] alebo otáčaním ovládača [DISP] vyberte požadovanú možnosť a stlačte tlačidlo [MENU].

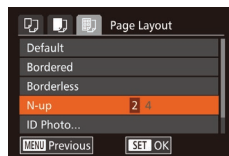

4 Vyberte rozloženie.

- Pomocou tlačidiel [▲][▼] alebo otáčaním ovládača [DISP] vyberte požadovanú možnosť.
- Pri výbere možnosti [N-up/N kópií na hárok] zadajte pomocou tlačidiel [◀][▶] počet snímok na jeden hárok.
- Stlačte tlačidlo [MENU].

5 Vytlačte snímku.

Pred prvým použitím

Základná príručka

Rozšírená príručka

1 Základné funkcie fotoaparátu

2 Automatický režim/hybridný automatický režim

3 Ďalšie režimy snímania

4 Režim P

5 Režimy Tv, Av, M a C

6 Režim prehrávania

7 Funkcie pripojenia Wi-Fi

8 Ponuka nastavení

9 Príslušenstvo

10 Dodatok

Register



Dostupné možnosti rozloženia

Default/Predvolené	Táto možnosť zodpovedá aktuálnym nastaveniam tlačiarne.
Bordered/S okrajmi	Okolo snímky sa vytlačí prázdny okraj.
Borderless/Bez okrajov	Tlač od okraja po okraj (bez pridaných okrajov).
N-up/ N kópií na hárok	Vyberte, koľko snímok sa vytlačí na jeden hárok.
ID Photo/ Fotografia na doklady	Tlač snímok na identifikačné účely. K dispozícii iba pre snímky s rozlíšením L a pomerom strán 3 : 2.
Fixed Size/ Nemenná veľkosť	Vyberte veľkosť výtlačku. Vyberajte z veľkostí 90 x 130 mm, pohľadnica alebo širokouhlé výtlačky.

Tlač fotografií na doklady

► Fotografie ► Videosekvencie

1 Vyberte položku [ID Photo/ Fotografia na doklady].

- Podľa krokov č. 1 až 4 v časti „Výber veľkosti papiera a rozloženia pred tlačou“ (167) vyberte položku [ID Photo/Fotografia na doklady] a stlačte tlačidlo [OK].

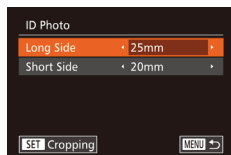

2 Vyberte dĺžku dlhšej a kratšej strany.

- Pomocou tlačidiel [▲][▼] alebo otáčaním ovládača [●] vyberte požadovanú položku. Pomocou tlačidiel [◀][▶] vyberte požadovanú dĺžku a stlačte tlačidlo [OK].

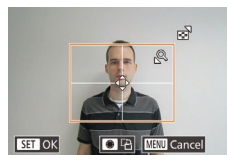

3 Vyberte oblasť tlače.

- Podľa kroku č. 2 v časti „Orezanie snímok pred tlačou“ (167) vyberte oblasť tlače.

4 Vytlačte snímku.

Tlač scén z videosekvencií

► Fotografie ► Videosekvencie

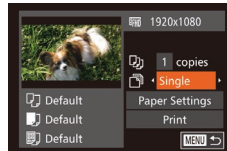
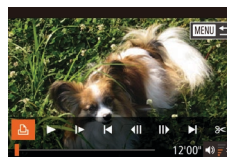

1 Prejdite na obrazovku tlače.

- Podľa krokov č. 1 až 5 v časti „Jednoduchá tlač“ (165) vyberte požadovanú videosekvenciu a stlačte tlačidlo [OK].
- Pomocou tlačidiel [◀][▶] alebo otáčaním ovládača [●] vyberte možnosť [Print] a stlačte tlačidlo [OK]. Zobrazí sa táto obrazovka.

2 Vyberte spôsob tlače.

- Pomocou tlačidiel [▲][▼] alebo otáčaním ovládača [●] vyberte možnosť [Print] a pomocou tlačidiel [◀][▶] vyberte spôsob tlače.

3 Vytlačte snímku.

Možnosti tlače videosekvencií

Single/ Jednotlivo	Aktuálna scéna sa vytlačí ako fotografia.
Sequence/ Séria	Na jeden hárok papiera sa vytlačí séria scén od určitého intervalu. Nastavením položky [Caption/Nadpis] na hodnotu [On/Zap.] môžete vytlačiť aj číslo priečinka, číslo súboru a uplynulý čas danej snímky.

Pred prvým použitím

Základná príručka

Rozšírená príručka

1 Základné funkcie fotoaparátu

2 Automatický režim/hybridný automatický režim

3 Ďalšie režimy snímania

4 Režim P

5 Režimy Tv, Av, M a C

6 Režim prehrávania

7 Funkcie pripojenia Wi-Fi

8 Ponuka nastavení

9 Príslušenstvo

10 Dodatok

Register





- Ak chcete zrušiť prebiehajúcu tlač, stlačte tlačidlo [MENU], v ponuke vyberte možnosť [OK] a znova stlačte tlačidlo [MENU].
- Položky [ID Photo/Fotografia na doklady] a [Sequence/Séria] nemožno vybrať v modeloch CP720/CP730 a starších modeloch tlačiarň Canon kompatibilných so štandardom PictBridge.

Pridávanie snímok do zoznamu tlače (DPOF)

► Fotografie ► Videosekvencia

Vo fotoaparáte možno nastaviť dávkovú tlač (📖 171) a objednanie výťažkov od služby na spracovanie fotografií. Nasledujúcim spôsobom môžete na pamäťovej karte vybrať až 998 snímok a nakonfigurovať príslušné nastavenia, napríklad počet kópií. Informácie o tlači pripravené týmto spôsobom vyhovujú štandardom DPOF (Digital Print Order Format).



- Do zoznamu tlače nemožno zahrnúť snímky RAW.

Konfigurácia nastavení tlače

► Fotografie ► Videosekvencia

Podľa nasledujúceho postupu nastavte formát tlače, možnosť pridania dátumu alebo čísla súboru a ďalšie nastavenia. Tieto nastavenia sa použijú na všetky snímky v zozname tlače.

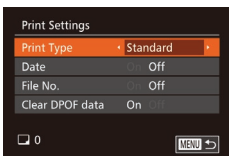

- Stlačte tlačidlo [MENU] a na karte [📖] vyberte položku [Print Settings/Nastavenia tlače]. Vyberte a nakonfigurujte požadované položky (📖 30).

Print Type/ Typ tlače	Standard/ Štandardný	Vytlačí sa jedna snímka na hárok.
	Index/ Zoznam	Na hárok sa vytlačia menšie verzie viacerých snímok.
	Both/Oboje	Snímky sa vytlačia tak v štandardnej podobe, ako aj v podobe zoznamu.
Date/Dátum	On/Zap.	Snímky sa vytlačia spolu s dátumom snímania.
	Off/Vyp.	–
File No./ Číslo súboru	On/Zap.	Snímky sa vytlačia spolu s číslom súboru.
	Off/Vyp.	–
Clear DPOF data/ Vymazať údaje DPOF	On/Zap.	Po dokončení tlače sa vymažú všetky nastavenia zoznamu tlače snímok.
	Off/Vyp.	–



- Pri tlači na tlačiarň alebo prostredníctvom služby na spracovanie fotografií sa v niektorých prípadoch nemusia použiť všetky nastavenia DPOF.
- Na displeji fotoaparátu sa môže zobraziť ikona [!], ktorá upozorňuje na to, že pamäťová karta obsahuje nastavenia tlače nakonfigurované v inom fotoaparáte. Ak nastavenia tlače zmeníte pomocou tohto fotoaparátu, môžete prepísať všetky predchádzajúce nastavenia.



- Ak zadáte nastavenie [Index/Zoznam], nemôžete vybrať možnosť [On/Zap.] naraz pre položku [Date/Dátum] aj [File No./Číslo súboru].
- V niektorých tlačiarňach Canon kompatibilných so štandardom PictBridge (predávajú sa samostatne) nie je k dispozícii tlač pomocou zoznamov.
- Dátum sa vytlačí vo formáte zodpovedajúcom nastaveniu položky [Date/Time/Dátum a čas] na karte [📖] (📖 20).

Pred prvým použitím

Základná príručka

Rozšírená príručka

1 Základné funkcie fotoaparátu

2 Automatický režim/hybridný automatický režim

3 Ďalšie režimy snímania

4 Režim P

5 Režimy Tv, Av, M a C

6 Režim prehrávania

7 Funkcie pripojenia Wi-Fi

8 Ponuka nastavení

9 Príslušenstvo

10 Dodatok

Register



Nastavenie tlače jednotlivých snímkov

► Fotografie ► Videosekvencie

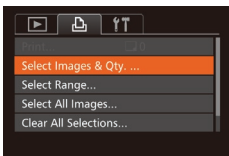

1 Vyberte položku [Select Images & Qty./Vybrať snímky a počet].

- Stlačte tlačidlo [MENU], na karte [] vyberte položku [Select Images & Qty./Vybrať snímky a počet] a stlačte tlačidlo [OK].

2 Vyberte snímku.

- Pomocou tlačidiel [◀][▶] alebo otáčaním ovládača [] vyberte požadovanú snímku a stlačte tlačidlo [OK].
- Môžete zadať počet kópií.
- Ak nastavíte tlač snímky pomocou zoznamov, snímka sa označí ikonou [✓]. Ak chcete zrušiť tlač snímky pomocou zoznamov, znova stlačte tlačidlo [OK]. Ikona [✓] sa prestane zobrazovať.



3 Zadajte počet výťažkov.

- Pomocou tlačidiel [▲][▼] alebo otáčaním ovládača [] zadajte počet výťažkov (maximálne 99).
- Ak chcete nastaviť tlač ďalších snímkov a zadať počet výťažkov, zopakujte kroky č. 2 až 3.
- Počet výťažkov nemožno zadať pri tlačení zoznamov. Môžete len vybrať, ktoré snímky sa vytlačia (podľa kroku č. 2).
- Po dokončení sa stlačením tlačidla [MENU] vrátite na obrazovku s ponukou.

Nastavenie tlače rozsahu snímkov

► Fotografie ► Videosekvencie

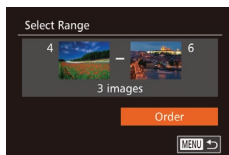

- Podľa kroku č. 1 v časti „Nastavenie tlače jednotlivých snímkov“ (170) vyberte položku [Select Range/Vybrať rozsah] a stlačte tlačidlo [OK].
- Podľa krokov č. 2 až 3 v časti „Výber rozsahu“ (115) určte snímky.
- Pomocou tlačidiel [▲][▼] vyberte položku [Order/Objednať] a stlačte tlačidlo [OK].

Nastavenie tlače všetkých snímkov

► Fotografie ► Videosekvencie

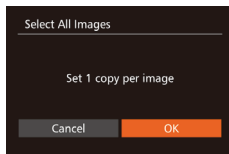

- Podľa kroku č. 1 v časti „Nastavenie tlače jednotlivých snímkov“ (170) vyberte položku [Select All Images/Zrušiť všetky snímky] a stlačte tlačidlo [OK].
- Pomocou tlačidiel [◀][▶] alebo otáčaním ovládača [] vyberte položku [OK] a stlačte tlačidlo [OK].

Vymazanie všetkých snímkov zo zoznamu tlače

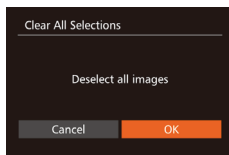

- Podľa kroku č. 1 v časti „Nastavenie tlače jednotlivých snímkov“ (170) vyberte položku [Clear All Selections/Zrušiť všetky výbery] a stlačte tlačidlo [OK].
- Pomocou tlačidiel [◀][▶] alebo otáčaním ovládača [] vyberte položku [OK] a stlačte tlačidlo [OK].

Pred prvým použitím

Základná príručka

Rozšírená príručka

1 Základné funkcie fotoaparátu

2 Automatický režim/hybridný automatický režim

3 Ďalšie režimy snímania

4 Režim P

5 Režimy Tv, Av, M a C

6 Režim prehrávania

7 Funkcie pripojenia Wi-Fi

8 Ponuka nastavení

9 Príslušenstvo

10 Dodatok

Register



Tlač snímok pridaných do zoznamu tlače (DPOF)

► **Fotografie** ► Videosekvencie

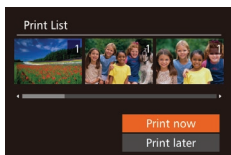

- Keď pridáte snímky do zoznamu tlače (169 – 170), po pripojení fotoaparátu k tlačiarni kompatibilnej so štandardom PictBridge sa zobrazí táto obrazovka. Pomocou tlačidiel [▲][▼] vyberte položku [Print now/Vytlačiť teraz] a jednoduchým stlačením tlačidla [⊕] vytlačte snímky v zozname tlače.
- Akákoľvek dočasne pozastavená tlačová úloha DPOF sa obnoví od nasledujúcej snímky.

Pridávanie snímok do albumu

► **Fotografie** ► Videosekvencie

Vo fotoaparáte môžete vytvárať albumy tak, že na pamäťovej karte vyberiete snímky (maximálne 998) a importujete ich do softvéru v počítači, kde sa uložia do vlastného priečinka. Táto funkcia je užitočná pri objednávaní vytlačených albumov online alebo na ich tlač na vlastnej tlačiarni.

Voľba spôsobu výberu

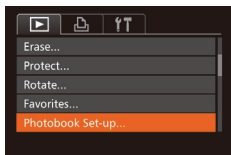

- Stlačte tlačidlo [MENU], na karte [▶] vyberte položku [Photobook Set-up/ Nastavenie albumu] a zvolte spôsob výberu snímok.



- Na displeji fotoaparátu sa môže zobraziť ikona [!], ktorá upozorňuje na to, že pamäťová karta obsahuje nastavenia tlače nakonfigurované v inom fotoaparáte. Ak nastavenia tlače zmeníte pomocou tohto fotoaparátu, môžete prepísať všetky predchádzajúce nastavenia.



- Po importe snímok do počítača si ďalšie informácie prečítajte aj v dokumente „Návod na používanie softvéru“ (163) a v príručke k tlačiarni.

Pridávanie jednotlivých snímok

► **Fotografie** ► Videosekvencie

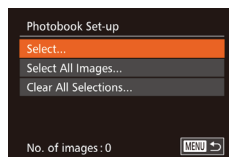

1 Vyberte položku [Select/Vybrať].

- Podľa postupu v časti „Voľba spôsobu výberu“ (171) vyberte položku [Select/Vybrať] a stlačte tlačidlo [⊕].

2 Vyberte snímku.

- Pomocou tlačidiel [◀][▶] alebo otáčaním ovládača [⊕] vyberte požadovanú snímku a stlačte tlačidlo [⊕].
- Zobrazí sa ikona [✓].
- Ak chcete snímku odstrániť z albumu, znova stlačte tlačidlo [⊕]. Ikona [✓] sa prestane zobrazovať.
- Zopakovaním tohto postupu určte ďalšie snímky.
- Po dokončení sa stlačením tlačidla [MENU] vráťte na obrazovku s ponukou.

Pred prvým použitím

Základná príručka

Rozšírená príručka

1 Základné funkcie fotoaparátu

2 Automatický režim/hybridný automatický režim

3 Ďalšie režimy snímania

4 Režim P

5 Režimy Tv, Av, M a C

6 Režim prehrávania

7 Funkcie pripojenia Wi-Fi

8 Ponuka nastavení

9 Príslušenstvo

10 Dodatok

Register



Pridanie všetkých snímok do albumu

► **Fotografie** ► Videosekvencie

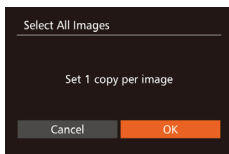

- Podľa postupu v časti „Voľba spôsobu výberu“ (171) vyberte položku [Select All Images/Vybrať všetky snímky] a stlačte tlačidlo [OK].
- Pomocou tlačidiel [◀][▶] alebo otáčaním ovládača [🌀] vyberte položku [OK] a stlačte tlačidlo [OK].

Odstránenie všetkých snímok z albumu

► **Fotografie** ► Videosekvencie

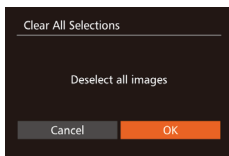

- Podľa postupu v časti „Voľba spôsobu výberu“ (171) vyberte položku [Clear All Selections/Zrušiť všetky výbery] a stlačte tlačidlo [OK].
- Pomocou tlačidiel [◀][▶] alebo otáčaním ovládača [🌀] vyberte položku [OK] a stlačte tlačidlo [OK].

Pred prvým použitím

Základná príručka

Rozšírená príručka

1 Základné funkcie fotoaparátu

2 Automatický režim/hybridný automatický režim

3 Ďalšie režimy snímania

4 Režim P

5 Režimy Tv, Av, M a C

6 Režim prehrávania

7 Funkcie pripojenia Wi-Fi

8 Ponuka nastavení

9 Príslušenstvo

10 Dodatok

Register



10

Dodatok

Užitočné informácie pri používaní fotoaparátu

Odstraňovanie problémov

Ak si myslíte, že sa vyskytol problém s fotoaparátom, najprv skontrolujte nasledujúce skutočnosti. Ak sa podľa pokynov nižšie problém nevyrieši, obráťte sa na stredisko zákazníckej podpory spoločnosti Canon.

Napájanie

Po stlačení tlačidla ON/OFF sa nič nedeje.

- Skontrolujte, či je batéria nabitá (119).
- Skontrolujte, či je vložená batéria otočená správnym smerom (119).
- Skontrolujte, či je kryt pamäťovej karty/kryt batérií celkom zavretý (119).
- Špinavé póly batérie znižujú jej výkon. Skúste póly batérií vyčistiť pomocou vaty a batériu niekoľkokrát vybrať a vložiť.

Batéria sa rýchlo vybíja.

- Pri nízkej teplote sa výkon batérií znižuje. Skúste batériu mierne zohriať, napríklad vložením do vrečka, pričom dávajte pozor, aby sa jej póly nedotkli žiadnych kovových predmetov.
- Špinavé póly batérie znižujú jej výkon. Skúste póly batérií vyčistiť pomocou vaty a batériu niekoľkokrát vybrať a vložiť.
- Ak tieto opatrenia nepomáhajú a batéria sa naďalej vybíja čoskoro po nabití, dosiahla koniec svojej životnosti. Kúpte si novú batériu.

Objektív sa nezasúva.

- Kým je fotoaparát zapnutý, neotvárajte kryt pamäťovej karty/kryt batérií. Zatvorte kryt, zapnite fotoaparát a potom ho znova vypnite (119).

Batéria sa vydula.

- Vydutie batérie je bežné a nepredstavuje žiadne bezpečnostné riziko. Ak však vydutie batérie bráni tomu, aby sa zmesčila do fotoaparátu, obráťte sa na stredisko zákazníckej podpory spoločnosti Canon.

Zobrazenie na televíznej obrazovke

Snímky uložené vo fotoaparáte vyzerajú na televíznej obrazovke skreslené alebo sa vôbec nezobrazujú (161).

Pred prvým použitím

Základná príručka

Rozšírená príručka

- 1 Základné funkcie fotoaparátu
- 2 Automatický režim/hybridný automatický režim
- 3 Ďalšie režimy snímania
- 4 Režim P
- 5 Režimy Tv, Av, M a C
- 6 Režim prehrávania
- 7 Funkcie pripojenia Wi-Fi
- 8 Ponuka nastavení
- 9 Príslušenstvo
- 10 **Dodatok**

Register



Snímanie

Nemožno zhotovovať snímky.

- V režime prehrávania (📖103) stlačte tlačidlo spúšte do polovice (📖27).

Nezvyčajný obraz na displeji pri slabom osvetlení (📖29).

Nezvyčajný obraz na displeji pri snímaní.

- Nasledujúce problémy so zobrazením sa nezaznamenajú na fotografiách, ale zaznamenajú sa vo videosekvenciách.
 - Pri žiarivkovom alebo diódovom osvetlení môže displej blikať a môže sa zobraziť vodorovný pás.

Počas snímania nie je k dispozícii zobrazenie na celý displej (📖49).

Snímky neobsahujú označenie dátumom.

- Hoci pomocou tohto fotoaparátu nemôžete na snímky pridávať označenie dátumom, snímky s dátumom možno tlačiť nasledujúcim spôsobom.
 - Tlačte pomocou softvéru.
 - Podrobnosti nájdete v časti „Návod na používanie softvéru“ (📖163).
 - Tlačte použitím funkcií tlačiarne.

Po stlačení tlačidla spúšte bliká na displeji ikona [📷] a nemožno snímať (📖37).

Po stlačení tlačidla spúšte do polovice sa zobrazuje ikona [📷] (📖37).

- Položku [IS Mode/Režim stabilizácie obrazu] nastavte na hodnotu [Continuous/Nepretržite] (📖91).
- Vyklopte blesk a nastavte režim blesku [📷] (📖88).
- Zvýšte citlivosť ISO (📖75).
- Pripevnite fotoaparát k statívu alebo ho inak stabilizujte. V takom prípade by ste mali položku [IS Mode/Režim stabilizácie obrazu] nastaviť na hodnotu [Off/Vyp.] (📖91).

Zábery sú nezaostrené.

- Stlačením tlačidla spúšte do polovice zaostríte na objekty a potom stlačením tlačidla úplne nadol zhotovte snímku (📖27).
- Dbajte na to, aby sa objekty nachádzali v rámci rozsahu zaostrenia (📖196).
- Položku [AF-assist Beam/Pomocný reflektor AF] nastavte na hodnotu [On/Zap.] (📖52).
- Skontrolujte, či sú vypnuté nepotrebné funkcie, napríklad makrosnímky.
- Skúste snímať pomocou pamäte zaostrenia alebo pamäte AF (📖83, 📖87).

Snímky sú rozmazané.

- V závislosti od podmienok pri snímaní sa rozmazanie môže častejšie vyskytovať pri snímaní pomocou dotykovej spúšte. Pri snímaní stabilizujte fotoaparát.

Po stlačení tlačidla spúšte do polovice sa nezobrazujú žiadne rámy AF a fotoaparát nezaostroje.

- Ak chcete, aby sa zobrazili rámy AF a fotoaparát správne zaostril, pred stlačením tlačidla spúšte do polovice skúste záber skomponovať tak, aby sa v strede nachádzali oblasti objektu s vyšším kontrastom. Prípadne skúste stlačiť tlačidlo spúšte opakovane.

Objekty na snímkach vyzerajú príliš tmavo.

- Vyklopte blesk a nastavte režim blesku [📷] (📖88).
- Pomocou korekcie expozície upravte jas (📖74).
- Upravte kontrast pomocou funkcie inteligentného kontrastu (📖77, 📖123).
- Použite pamäť AE alebo bodové meranie (📖74).

Objekty vyzerajú príliš svetlo, preexponované časti sú vyblednuté.

- Sklopte blesk a nastavte režim blesku [📷] (📖34).
- Pomocou korekcie expozície upravte jas (📖74).
- Použite pamäť AE alebo bodové meranie (📖74).
- Obmedzte osvetlenie objektov.

Napriek použitiu blesku vyzerajú snímky príliš tmavo (📖37).

- Snímajte v rámci dosahu blesku (📖196).
- Upravte jas pomocou korekcie expozície blesku alebo zmenou úrovne výkonu blesku (📖89, 📖95).
- Zvýšte citlivosť ISO (📖75).

Objekty pri fotografovaní s bleskom vyzerajú príliš svetlo, preexponované časti sú vyblednuté.

- Snímajte v rámci dosahu blesku (📖196).
- Sklopte blesk a nastavte režim blesku [📷] (📖34).
- Upravte jas pomocou korekcie expozície blesku alebo zmenou úrovne výkonu blesku (📖89, 📖95).

Na snímkach zhotovovaných s bleskom sa objavujú biele body.

- Spôsobuje ich svetlo blesku, ktoré sa odráža od prachu alebo častícok vo vzduchu.

Snímky sa javia zrnité.

- Znížte citlivosť ISO (📖75).
- V niektorých režimoch snímania môže vysoká citlivosť ISO spôsobiť zrnitosť snímok (📖55).

Pred prvým použitím

Základná príručka

Rozšírená príručka

1 Základné funkcie fotoaparátu

2 Automatický režim/hybridný automatický režim

3 Ďalšie režimy snímania

4 Režim P

5 Režimy Tv, Av, M a C

6 Režim prehrávania

7 Funkcie pripojenia Wi-Fi

8 Ponuka nastavení

9 Príslušenstvo

10 Dodatok

Register



Objekty majú červené oči.

- Položku [Red-Eye Lamp/Výbojka redukcie červených očí] nastavte na hodnotu [On/Zap.] (152). Pri snímaní s bleskom sa aktivuje výbojka redukcie červených očí (14). Najlepšie výsledky dosiahnete, ak sa na výbojku redukcie červených očí budú objekty pozerat'. Takisto skúste zvýšiť osvetlenie interiérových motívov a snímať zblízka.
- Upravte snímky použitím korekcie červených očí (124).

Zaznamenávanie snímok na pamäťovú kartu trvá príliš dlho alebo je sériové snímanie pomalšie.

- Pomocou fotoaparátu naformátujte pamäťovú kartu na nízkej úrovni (154).

Nastavenia snímania ani nastavenia v ponuke FUNC. nie sú k dispozícii.

- Dostupné položky nastavenia sa líšia podľa režimu snímania. Pozrite si časti „Funkcie dostupné vo všetkých režimoch snímania“, „Ponuka FUNC.“ a „Karta snímania“ (181 – 186).

Nezobrazuje sa ikona Batolaťá alebo Deti.

- Ikony Batolaťá a Deti sa nezobrazia v prípade, ak v informáciách o tvári nie je nastavený dátum narodenia (144). Ak sa ikony nezobrazujú ani po nastavení dátumu narodenia, znova uložte informácie o tvári (144) alebo skontrolujte, či je správne nastavený dátum a čas (152).

AF na dotyk alebo dotyková spúšť nie je k dispozícii.

- AF na dotyk alebo dotyková spúšť nebude k dispozícii, ak sa dotknete okrajov obrazovky. Dotknite sa oblasti bližšie k stredu obrazovky.

Snímanie videosekvencií

Zobrazený uplynulý čas je nesprávny alebo sa preruší zaznamenávanie.

- Pomocou fotoaparátu naformátujte pamäťovú kartu alebo použite kartu, ktorá podporuje zaznamenávanie vysokou rýchlosťou. Aj keď sa zobrazuje nesprávny uplynulý čas, dĺžka videosekvencií na pamäťovej karte zodpovedá skutočnému času záznamu (154, 196).

Zobrazí sa ikona (1) a snímanie sa automaticky zastaví.

- Keďže fotoaparát nemohol zaznamenávať údaje na pamäťovú kartu dostatočne rýchlo, vyrovnávacia pamäť vnútornej pamäte fotoaparátu sa zaplnila. Vyskúšajte niektoré z nasledujúcich opatrení.
 - Pomocou fotoaparátu naformátujte pamäťovú kartu na nízkej úrovni (154).
 - Znížte kvalitu snímok (150).
 - Použite pamäťovú kartu, ktorá podporuje zaznamenávanie vysokou rýchlosťou (196).

Nemožno meniť mierku.

- Zmena mierky nie je možná v režime (66).
- Zmena mierky nie je možná pri snímaní videosekvencií v režime (60).

Objekty vyzerajú skreslené.

- Objekty, ktoré rýchlo prejdú popred fotoaparát, môžu vyzerat' skreslené. Nejde o poruchu.

Prehrávanie

Nemožno prehrávať.

- Ak v počítači premenujete súbory alebo zmeníte štruktúru priečinkov, prehrávanie snímok alebo videosekvencií nemusí byť možné. Podrobné informácie o štruktúre priečinkov a názvoch súborov nájdete v dokumente „Návod na používanie softvéru“ (163).

Zastavuje sa prehrávanie alebo preskakuje zvuk.

- Použite pamäťovú kartu, ktorú ste vo fotoaparáte naformovali na nízkej úrovni (154).
- Pri prehrávaní videosekvencií skopírovaných na pamäťové karty s pomalou rýchlosťou čítania sa môžu vyskytnúť krátke prerušenia.
- Pri prehrávaní videosekvencií v počítači s nedostatočným výkonom sa niektoré snímky môžu vynechať a zvuk môže preskakovať.

Počas prehrávania videosekvencií sa neprehráva zvuk.

- Nastavte hlasnosť (151), ak ste aktivovali položku [Mute/Stlmiť] (151) alebo ak je zvuk videosekvencie slabý.
- V prípade videosekvencií zhotovených v režime (60) alebo (69) sa neprehrávajú žiadne zvuky, pretože v týchto režimoch sa nezaznamenáva zvuk.

Pamäťová karta

Pamäťová karta sa nerozpoznala.

- Reštartujte fotoaparát s vloženou pamäťovou kartou (26).

Pred prvým použitím

Základná príručka

Rozšírená príručka

1 Základné funkcie fotoaparátu

2 Automatický režim/hybridný automatický režim

3 Ďalšie režimy snímania

4 Režim P

5 Režimy Tv, Av, M a C

6 Režim prehrávania

7 Funkcie pripojenia Wi-Fi

8 Ponuka nastavení

9 Príslušenstvo

10 Dodatok

Register



Počítač

Nemožno preniesť snímky do počítača.

- Pri pokuse o prenos snímok do počítača pomocou kábla skúste nasledujúcim spôsobom znížiť rýchlosť prenosu.
 - Stlačením tlačidla [] prejdite do režimu prehrávania. Podržte stlačené tlačidlo [MENU] a naraz stlačte tlačidlá [] a []. Na nasledujúcej obrazovke vyberte pomocou tlačidiel [] a [] možnosť [B] a stlačte tlačidlo [].

Wi-Fi

Stlačením tlačidla [] nemožno otvoriť ponuku pripojenia Wi-Fi.

- Ponuka pripojenia Wi-Fi nie je dostupná v režime snímania. Prepnite do režimu prehrávania a skúste to znova.
- V režime prehrávania nemožno ponuku pripojenia Wi-Fi zobraziť počas priblíženého zobrazenia ani zobrazenia zoznamu. Prepnite sa do režimu zobrazenia jednotlivých snímok a skúste to znova. Ponuku pripojenia Wi-Fi nemožno otvoriť ani počas skupinového prehrávania a filtrovaného zobrazenia snímok podľa určených podmienok. Zrušte skupinové prehrávanie alebo filtrované zobrazenie snímok.
- Ponuku pripojenia Wi-Fi nemožno zobraziť, keď je fotoaparát pripojený k tlačiarňami, počítaču alebo televízoru pomocou kábla. Odpojte kábel.

Nie je možné pridať zariadenie alebo cieľ.

- Do fotoaparátu je možné pridať celkovo 20 položiek informácií o pripojení. Najskôr z fotoaparátu vymažte nepotrebné informácie o pripojení a potom pridajte nové zariadenia alebo ciele (149).
- Pomocou počítača alebo telefónu smartphone zaregistrujte webové služby (139).
- Ak chcete pridať telefónu smartphone, najskôr v ňom nainštalujte špecializovanú aplikáciu CameraWindow (128).
- Ak chcete pridať počítač, najskôr v ňom nainštalujte softvér CameraWindow. Tiež skontrolujte prostredie a nastavenia počítača a pripojenia Wi-Fi (133, 135).
- Fotoaparát nepoužívajte v blízkosti zdrojov rušenia signálu Wi-Fi, ako sú mikrovlnné rúry, zariadenia Bluetooth alebo iné zariadenia fungujúce v pásme 2,4 GHz.
- Prineste fotoaparát bližšie k zariadeniu, ktoré sa pokúšate pripojiť (napríklad prístupový bod), a dbajte na to, aby sa medzi zariadeniami nenachádzali žiadne predmety.

Nie je možné pripojiť sa k prístupovému bodu.

- Presvedčte sa, či je kanál prístupového bodu nastavený na kanál podporovaný fotoaparátom (194). Manuálne zadanie podporovaného kanála býva lepšie ako automatické priradenie kanála.

Nemožno odoslať snímky.

- Cieľové zariadenie nemá dostatočný úložný priestor. V cieľovom zariadení zväčšite úložný priestor a snímky znova odošlite.
- Plôška na ochranu proti zápisu pamäťovej karty cieľového fotoaparátu je v uzamknutej polohe. Plôšku presuňte do odomknutej polohy.
- Snímky RAW nemožno odoslať. V režime [] sa odosielaajú len snímky JPEG. Snímky RAW však možno odoslať pomocou aplikácie Image Sync.
- Snímky sa neodoslú do služby CANON iMAGE GATEWAY ani do inej webovej služby, ak presuniete alebo premenujete súbory snímok alebo priečinky v počítači, do ktorého boli snímky prijaté pomocou aplikácie Image Sync prostredníctvom prístupového bodu (146). Pred presunutím alebo premenovaním týchto súborov alebo priečinkov v počítači sa presvedčte, či snímky už boli odoslané do služby CANON iMAGE GATEWAY alebo do inej webovej služby.

Nie je možné zmeniť veľkosť snímok na odoslanie.

- Snímky nie je možné zväčšiť na väčšiu veľkosť, ako je ich pôvodné rozlíšenie.
- Rozlíšenie videosekvencií sa nedá zmeniť.

Odosielanie snímok trvá dlho./Bezdrôtové pripojenie je prerušené.

- Odosielanie viacerých snímok môže trvať dlhší čas. Skúste zmeniť veľkosť snímky na veľkosť [M2] alebo [S], aby sa skrátil čas odosielania (145).
- Odosielanie videosekvencií môže trvať dlhší čas.
- Fotoaparát nepoužívajte v blízkosti zdrojov rušenia signálu Wi-Fi, ako sú mikrovlnné rúry, zariadenia Bluetooth alebo iné zariadenia fungujúce v pásme 2,4 GHz. Odosielanie snímok môže trvať dlho, aj keď je zobrazená ikona [Wi-Fi].
- Prineste fotoaparát bližšie k zariadeniu, ktoré sa pokúšate pripojiť (napríklad prístupový bod), a dbajte na to, aby sa medzi zariadeniami nenachádzali žiadne predmety.

Skôr než fotoaparát zlikvidujem alebo darujem inej osobe, chcem vymazať informácie o pripojení Wi-Fi.

- Obnovte nastavenia pripojenia Wi-Fi (150).

Pred prvým použitím

Základná príručka

Rozšírená príručka

1 Základné funkcie fotoaparátu

2 Automatický režim/hybridný automatický režim

3 Ďalšie režimy snímania

4 Režim P

5 Režimy Tv, Av, M a C

6 Režim prehrávania

7 Funkcie pripojenia Wi-Fi

8 Ponuka nastavení

9 Príslušenstvo

10 Dodatok

Register



Hlásenia na displeji

Ak sa zobrazí chybové hlásenie, reagujte nasledujúcim spôsobom.

Snímanie alebo prehrávanie

No memory card/Chýba pamäťová karta

- Pamäťová karta môže byť vložená nesprávnym spôsobom. Opätovne vložte pamäťovú kartu tak, aby bola otočená správnym smerom (119).

Memory card locked/Pamäťová karta je uzamknutá

- Plôška na ochranu proti zápisu na pamäťovej karte je nastavená v uzamknutej polohe. Posuňte plôšku na ochranu proti zápisu do odomknutej polohy (119).

Cannot record!/Nemožno zaznamenať!

- Pokúsili ste sa o snímanie bez vloženia pamäťovej karty do fotoaparátu. Ak chcete snímať, vložte pamäťovú kartu tak, aby bola otočená správnym smerom (119).

Memory card error/Chyba pamäťovej karty (1154)

- Ak sa rovnaké chybové hlásenie zobrazí aj po naformátovaní (112) a vložení podporovanej pamäťovej karty správnym smerom (119), obráťte sa na stredisko zákazníckej podpory spoločnosti Canon.

Insufficient space on card/Nedostatok miesta na karte

- Na pamäťovej karte nie je dostatok voľného miesta na snímanie (1134, 1154, 1173, 1193) alebo úpravu snímok (1121). Vymažte nepotrebné snímky (1116) alebo vložte pamäťovú kartu s dostatkom voľného miesta (119).

Touch AF unavailable/AF na dotyk nie je k dispozícii

- AF na dotyk nie je k dispozícii v aktuálnom režime snímania (1181).

Touch AF canceled/AF na dotyk zrušené

- Už nemožno rozpoznať objekt, ktorý ste vybrali v režime AF na dotyk (1186).

Charge the battery/Nabite batériu (119)

No Image./Žiadna snímka.

- Pamäťová karta neobsahuje žiadne snímky, ktoré možno zobraziť.

Protected!/Chránené! (1114)

Unidentified Image/Incompatible JPEG/Image too large./Cannot play back MOV/Cannot play back MP4/Neidentifikovaná snímka./Nekompatibilný obrázok JPEG/Príliš veľká snímka./Nemožno prehrať súbor MOV/ Nemožno prehrať súbor MP4

- Nepodporované alebo poškodené snímky nemožno zobraziť.
- Snímky upravené alebo premenované v počítači, prípadne snímky zhotovené pomocou iného fotoaparátu sa nemusia dať zobraziť.

Cannot magnify!/Cannot play back this content in Smart Shuffle/Cannot rotate/Cannot modify image/Cannot modify/Cannot assign to category/ Unselectable image./No identification information/Nemožno zväčšiť!/ Tento obsah nemožno prehrať v režime inteligentného náhodného výberu/ Nemožno otočiť/Snímku nemožno upraviť/Nemožno upraviť/Nemožno zaradiť do kategórie/Snímku nemožno vybrať./Žiadne informácie na identifikáciu

- Nasledujúce funkcie nemusia byť dostupné pre snímky, ktoré boli premenované alebo už upravené v počítači, prípadne snímky zhotovené pomocou iného fotoaparátu. Funkcie označené hviezdíčkou (*) nie sú k dispozícii pri videosekvenciách. Úprava informácií na identifikáciu* (111), priblíženie* (112), inteligentný náhodný výber* (113), otočenie* (118), obľúbené (119), úpravy* (1121), zoznam tlačie* (1169) a nastavenie albumu* (1171).

Invalid selection range/Neplatný rozsah výberu

- Pri zadávaní rozsahu na výber snímok (115, 117, 1170) ste sa pokúsili vybrať počítačnú snímku nachádzajúcu sa za poslednú snímku alebo opačne.

Exceeded selection limit/Prekročený limit výberu

- Do zoznamu tlačie (1169) alebo na nastavenie albumu (1171) ste vybrali viac ako 998 snímok. Vyberte 998 alebo menej snímok.
- Nastavenia zoznamu tlačie (1169) alebo nastavenia albumu (1171) sa nemohli správne uložiť. Znížte počet vybraných snímok a skúste to znova.
- V režime Ochrana (114), Vymazať (116), Obľúbené položky (119), Zoznam tlačie (1169) alebo Nastavenie albumu (1171) ste sa pokúsili vybrať viac ako 500 snímok.

Naming error!/Chyba pri pomenovaní!

- Priečinko alebo snímky sa nemohli vytvoriť, pretože sa dosiahlo najvyššie podporované číslo priečinka (999) na ukladanie snímok na kartu a najvyššie podporované číslo snímky (9999) pre snímky v priečinkoch. Na karte [1] zmeňte položku [File Numbering/Číslovanie súborov] na hodnotu [Auto Reset/ Automatické vynulovanie] (1155) alebo naformátujte pamäťovú kartu (1154).

Pred prvým použitím

Základná príručka

Rozšírená príručka

- 1 Základné funkcie fotoaparátu
- 2 Automatický režim/ hybridný automatický režim
- 3 Ďalšie režimy snímania
- 4 Režim P
- 5 Režimy Tv, Av, M a C
- 6 Režim prehrávania
- 7 Funkcie pripojenia Wi-Fi
- 8 Ponuka nastavení
- 9 Príslušenstvo
- 10 Dodatok

Register



Lens Error/Chyba objektívu

- Táto chyba sa môže vyskytnúť, ak objektív pri jeho pohybe držíte alebo ak fotoaparát používate na prašných alebo piesočnatých miestach.
- Časté zobrazovanie tohto chybového hlásenia môže signalizovať poškodenie fotoaparátu. V takom prípade sa obráťte na stredisko zákazníckej podpory spoločnosti Canon.

A camera error was detected/Zistila sa chyba fotoaparátu (*číslo chyby*)

- Ak sa toto chybové hlásenie zobrazí ihneď po zhotovení snímky, snímka sa nemusela zaznamenať. Prepnite na režim prehrávania a skontrolujte snímku.
- Časté zobrazovanie tohto chybového hlásenia môže signalizovať poškodenie fotoaparátu. V takom prípade si zapíšte číslo chyby (*Exx*) a obráťte sa na stredisko zákazníckej podpory spoločnosti Canon.

File Error/Chyba súboru

- Hoci je fotoaparát pripojený k tlačiarňam, fotografie z iných fotoaparátov alebo snímky upravené pomocou počítačového softvéru sa pravdepodobne nebudú dať správne vytlačiť (165).

Print error/Chyba tlaču

- Skontrolujte nastavenie veľkosti papiera (167). Ak je nastavenie správne a zobrazí sa toto chybové hlásenie, reštartujte tlačiareň a znova nastavte fotoaparát.

Ink absorber full/Absorbér atramentu je plný

- Obráťte sa na stredisko zákazníckej podpory spoločnosti Canon a požiadajte o pomoc pri výmene absorbéra atramentu.

Wi-Fi

Connection failed/Pripojenie zlyhalo

- Nerozpoznali sa žiadne prístupové body. Skontrolujte nastavenia prístupového bodu (135).
- Zariadenie sa nenašlo. Fotoaparát vypnite, znova ho zapnite a vyskúšajte pripojenie.
- Skontrolujte zariadenie, ku ktorému sa chcete pripojiť, či je pripravené na pripojenie.

Cannot determine access point/Nie je možné určiť prístupový bod

- Tlačidlá WPS na viacerých prístupových bodoch boli stlačené súčasne. Skúste sa znova pripojiť.

No access points found/Nenašli sa žiadne prístupové body

- Skontrolujte, či je prístupový bod zapnutý.
- Keď sa k prístupovému bodu pripájate manuálne, skontrolujte, či ste zadali správny identifikátor SSID.

Incorrect password/Incorrect Wi-Fi security settings/Nesprávne heslo/ Nesprávne nastavenia zabezpečenia pripojenia Wi-Fi

- Skontrolujte bezpečnostné nastavenia prístupového bodu (135).

IP address conflict/Konflikt adresy IP

- Obnovte adresu IP, aby nebola v konflikte s inou adresou.

Disconnected/Receiving failed/Sending failed/Odpojené/Prijímanie zlyhalo/Odosielanie zlyhalo

- Môžete sa nachádzať v prostredí, v ktorom sú signály pripojenia Wi-Fi blokované.
- Funkciu Wi-Fi nepoužívajte v blízkosti mikrovlnných rúr, zariadení Bluetooth a iných zariadení fungujúcich v pásme 2,4 GHz.
- Prineste fotoaparát bližšie k zariadeniu, ktoré sa pokúšate pripojiť (napríklad prístupový bod), a dbajte na to, aby sa medzi zariadeniami nenachádzali žiadne predmety.
- Skontrolujte pripojené zariadenie, či sa v ňom nevyskytla chyba.

Sending failed/Odosielanie zlyhalo

Memory card error/Chyba pamäťovej karty

- Ak sa rovnaké chybové hlásenie zobrazí aj po vložení naformátovanej pamäťovej karty otočenej správnym smerom, obráťte sa na stredisko zákazníckej podpory spoločnosti Canon.

Receiving failed/Prijímanie zlyhalo

Insufficient space on card/Nedostatok miesta na karte

- Na pamäťovej karte v cieľovom fotoaparáte nie je dostatok voľného miesta na prijatie snímok. Vymažte snímky, aby ste na pamäťovej karte vytvorili priestor, alebo vložte pamäťovú kartu s dostatkom miesta.

Receiving failed/Prijímanie zlyhalo

Memory card locked/Pamäťová karta je uzamknutá

- Plôška na ochranu proti zápisu pamäťovej karty fotoaparátu, ktorý má prijímať snímky, je v uzamknutej polohe. Plôšku presuňte do odomknutej polohy.

Receiving failed/Prijímanie zlyhalo

Naming error!/Chyba pri pomenovaní!

- Keď sa v prijímačom fotoaparáte dosiahne najvyššie číslo priečinka (999) a najvyššie číslo snímky (9999), snímky nie je možné prijímať.

Insufficient space on server/Nedostatok miesta na serveri

- Vymažte nepotrebné snímky odovzdané do lokality CANON iIMAGE GATEWAY, aby ste vytvorili miesto.
- Snímky odoslané pomocou aplikácie Image Sync (146) uložte v počítači.

Check network settings/Skontrolujte nastavenia siete

- Skontrolujte, či sa počítač môže pripojiť na internet s aktuálnymi nastaveniami siete.

Pred prvým použitím

Základná príručka

Rozšírená príručka

1 Základné funkcie fotoaparátu

2 Automatický režim/ hybridný automatický režim

3 Ďalšie režimy snímania

4 Režim P

5 Režimy Tv, Av, M a C

6 Režim prehrávania

7 Funkcie pripojenia Wi-Fi

8 Ponuka nastavení

9 Príslušenstvo

10 Dodatok

Register



Informácie na displeji

Snímanie (obrazovka s informáciami)

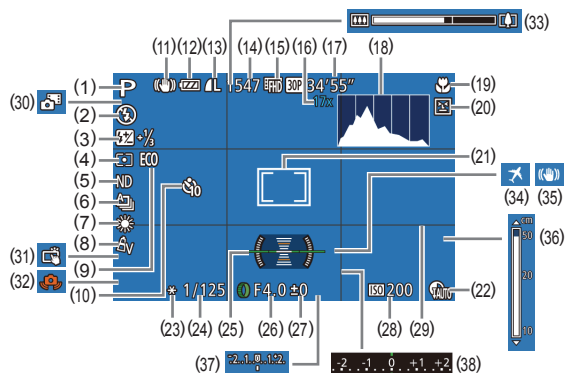

- | | |
|--|---|
| (1) Režim snímania (181), ikona motívu (38) | (9) Ekologický režim (153) |
| (2) Režim blesku (88) | (10) Samospúšť (41) |
| (3) Korekcia expozície blesku/úroveň výkonu blesku (89, 95) | (11) Ikona režimu stabilizácie obrazu (39) |
| (4) Spôsob merania (74), korekcia zatienu (78) | (12) Úroveň batérií (179) |
| (5) Filter ND (78) | (13) Kompresia fotografií (91), rozlíšenie (49) |
| (6) Režim riadenia (87), snímání AEB (76), séria zaostrení (82) | (14) Počet zhotoviteľných záberov (195)* |
| (7) Vyváženie bielej farby (78), korekcia ortuťovej výbojky (50) | (15) Kvalita videosekvencií (50) |
| (8) Vlastné farby (80) | (16) Priblíženie pomocou digitálneho zoomu (40), digitálny telekonvertor (83) |
| | (17) Zostávajúci čas (196) |
| | (18) Histogram (105) |

- | | |
|--|--|
| (19) Rozsah zaostrenia (81), pamäť AF (87) | (29) Mriežka (99) |
| (20) Detekcia žmurknutia (52) | (30) Hybridný automatický režim (36) |
| (21) Rám AF (83), rám bodu bodovej AE (74) | (31) Dotyková spúšť (42) |
| (22) Korekcia DR (77) | (32) Upozornenie na chvenie fotoaparátu (37) |
| (23) Pamäť AE (74), pamäť FE (89) | (33) Ukazovateľ mierky (34) |
| (24) Čas uzávierky (93, 94) | (34) Časové pásmo (152) |
| (25) Elektronický ukazovateľ roviny (51) | (35) Stabilizácia obrazu (91) |
| (26) Hodnota clony (94) | (36) Indikátor manuálneho zaostrenia (81) |
| (27) Úroveň korekcie expozície (74) | (37) Úroveň expozície (94) |
| (28) Citlivosť ISO (75) | (38) Úroveň korekcie expozície (74) |

* V režime [] označuje počet dostupných záberov.

Úroveň batérií

Úroveň nabitia batérie signalizuje ikona alebo hlásenie na displeji.

Zobrazenie	Podrobnosti
	Dostatočná úroveň nabitia
	Mierne vybitá, no s dostatočným nábojom
(bliká na červeno)	Takmer vybitá – batériu čoskoro nabite
[Charge the battery/ Nabite batériu]	Vybitá – batériu ihneď nabite

Pred prvým použitím

Základná príručka

Rozšírená príručka

1 Základné funkcie fotoaparátu

2 Automatický režim/hybridný automatický režim

3 Ďalšie režimy snímání

4 Režim P

5 Režimy Tv, Av, M a C

6 Režim prehrávania

7 Funkcie pripojenia Wi-Fi

8 Ponuka nastavení

9 Príslušenstvo

10 Dodatok

Register



Prehrávanie (obrazovka s podrobnými informáciami)

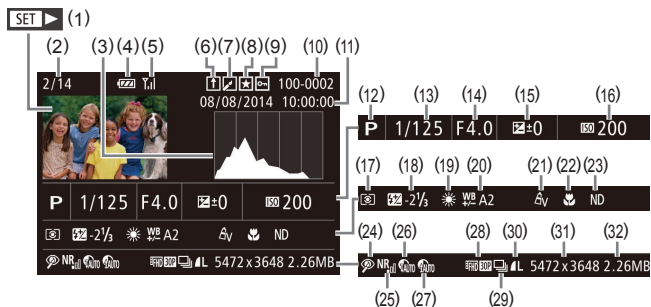

- | | |
|---|---|
| (1) Videosekvencie (134, 1103) | (18) Blesk (188), korekcia expozície blesku (189) |
| (2) Číslo aktuálnej snímky/ celkový počet snímok | (19) Vyváženie bielej farby (178) |
| (3) Histogram (1105) | (20) Korekcia vyváženia bielej farby (157), korekcia ortuovej výbojky (150), efekt kreatívneho záberu (155) |
| (4) Úroveň batérií (1179) | (21) Vlastné farby (180, 1122) |
| (5) Intenzita signálu Wi-Fi (1145) | (22) Rozsah zaostrenia (181) |
| (6) Image Sync (1146) | (23) Filter ND (178) |
| (7) Úprava snímok (1121), kompresia videosekvencií (1126) | (24) Korekcia červených očí (1124) |
| (8) Oblíbené položky (1119) | (25) Redukcia šumu pri vysokej citlivosti ISO (176) |
| (9) Ochrana (1114) | (26) Korekcia DR (177) |
| (10) Číslo priečinka – číslo súboru (1155) | (27) Korekcia zatienia (178) |
| (11) Dátum a čas snímania (1120) | (28) Kvalita snímok/snímková frekvencia (videosekvencie) (149, 150) |
| (12) Režim snímania (1181) | (29) Skupinové prehrávanie (1110) |
| (13) Čas uzávierky (1193, 1194) | (30) Kompresia (kvalita snímok) (191)/rozšírenie (149, 150), krátke videosekvencie (136), RAW (190), MP4 (videosekvencie) |
| (14) Hodnota clony (1194) | |
| (15) Úroveň korekcie expozície (174) | |
| (16) Citlivosť ISO (175) | |
| (17) Spôsob merania (174) | |

- (31) Fotografie: rozlíšenie (1195)
Videosekvencie: čas prehrávania (1196)



- Pri prezeraní snímok na televíznej obrazovke sa niektoré informácie nemusia zobrazovať (1161).

Súhrnné informácie o ovládacom paneli videosekvencií

Nasledujúce operácie sú k dispozícii na ovládacom paneli videosekvencií, ku ktorému získate prístup podľa opisu v časti „Prezeranie“ (1103).

	Dotykom zobrazíte panel hlasitosti a pomocou ikon [▲][▼] nastavíte hlasitosť. Pri hlasitosti 0 sa zobrazí ikona [🔇].
	Prehrávanie
	Spomalené prehrávanie (Ak chcete upraviť rýchlosť prehrávania, stlačte tlačidlá [◀][▶] alebo otočte ovládač [🌀]. Neprehrá sa žiadny zvuk.)
	Posun dozadu* alebo predchádzajúci videoklip (1126) (Ak chcete pokračovať v rýchлом posúvaní dozadu, podržte tlačidlo [⏮].)
	Predchádzajúca snímka (Ak sa chcete posunúť rýchlo dozadu, podržte tlačidlo [⏪].)
	Nasledujúca snímka (Ak sa chcete posunúť rýchlo dopredu, podržte tlačidlo [⏩].)
	Posun dopredu* alebo nasledujúci videoklip (1126) (Ak chcete pokračovať v rýchлом posúvaní dopredu, podržte tlačidlo [⏭].)
	Vymazanie videoklipu (zobrazí sa po výbere krátkej videosekvencie (1126))
	Úpravy (1125)
	Zobrazuje sa po pripojení fotoaparátu k tlačiarňami kompatibilnej so štandardom PictBridge (1165).

* Zobrazí sa snímka, ktorá sa nachádza približne 4 sekundy pred aktuálnou snímkou alebo po nej.



- Počas prehrávania videosekvencie sa môžete rýchlo posúvať dozadu alebo dopredu (prípadne na predchádzajúci alebo nasledujúci videoklip) stlačením tlačidiel [◀][▶].

Pred prvým použitím

Základná príručka

Rozšírená príručka

1 Základné funkcie fotoaparátu

2 Automatický režim/ hybridný automatický režim

3 Ďalšie režimy snímania

4 Režim P

5 Režimy Tv, Av, M a C

6 Režim prehrávania

7 Funkcie pripojenia Wi-Fi

8 Ponuka nastavení

9 Príslušenstvo

10 Dodatok

Register



Tabuľky funkcií a ponúk

Funkcie dostupné vo všetkých režimoch snímania

Dostupné alebo automaticky nastavené funkcie označujú čierne ikony, napríklad **C**.

Nedostupné funkcie označujú sivé ikony, napríklad **C**.

Exposure Compensation/Korekcia expozície (874)



Drive Mode/Režim riadenia (87)



Flash/Blesk (88)



Flash Exposure Compensation/Korekcia expozície blesku (89)



Flash Output Level/Úroveň výkonu blesku (95)



Av/Tv Settings/Nastavenia Av/Tv (93, 94)



Pred prvým použitím

Základná príručka

Rozšírená príručka

- 1 Základné funkcie fotoaparátu
- 2 Automatický režim/hybridný automatický režim
- 3 Ďalšie režimy snímania
- 4 Režim P
- 5 Režimy Tv, Av, M a C
- 6 Režim prehrávania
- 7 Funkcie pripojenia Wi-Fi
- 8 Ponuka nastavení
- 9 Príslušenstvo
- 10 Dodatok

Register



Program Shift/Prepínanie programov (📖74)



AE Lock/FE Lock/Pamäť AE/Pamäť FE (📖72, 📖74, 📖89)*4



AE Lock/Pamäť AE (počas záznamu)/Exposure Compensation/ Korekcia expozície (📖99)*6



AF Lock/Pamäť AF (po priradení tlačidla [PRING FUNC.] alebo tlačidla videosekvencií) (📖87)



Focusing Range/Rozsah zaostrenia (📖57, 📖81)



MF



AF/MF Switching/Prepínanie medzi AF a MF (počas záznamu) (📖71, 📖81, 📖96)



Move AF Frame/Premiestniť rám AF (📖84)



Touch AF/AF na dotyk (📖86)



Face Select/Výber tváre (📖85)



Change Display/Zmeniť zobrazenie (📖29)



*1 Možnosti sa líšia v závislosti od priradeného režimu snímania.

*2 Možnosť [MF] sa nastaví v režime [MF], v režime pamäte AF alebo [AF].

*3 Nie je k dispozícii, ale v niektorých prípadoch sa prepne na režim [AF].

*4 Pamäť FE nie je k dispozícii v režime blesku [ON].

*5 Iba po výbere automatickej citlivosti ISO.

*6 Po priradení funkcie [AE] tlačidlu [PRING FUNC.] alebo tlačidlu videosekvencií (📖99).

*7 Iba po výbere položky [MF].

*8 Dostupné len pri rozpoznaní tváre.

*9 Iba v režime manuálneho zaostrovania.

Pred prvým použitím

Základná príručka

Rozšírená príručka

- 1 Základné funkcie fotoaparátu
- 2 Automatický režim/hybridný automatický režim
- 3 Ďalšie režimy snímania
- 4 Režim P
- 5 Režimy Tv, Av, M a C
- 6 Režim prehrávania
- 7 Funkcie pripojenia Wi-Fi
- 8 Ponuka nastavení
- 9 Príslušenstvo
- 10 Dodatok

Register



Ponuka FUNC.

DR Correction/Korekcia DR (📖77)

Off



Auto



100%



Shadow Correction/Korekcia zatienu (📖78)

Off



Auto



ISO Speed/Citlivosť ISO (📖75)

AUTO



125 – 12800



White Balance/Vyváženie bielej farby (📖78)

AWB



☀️ / 🏠 / ☁️ / 🌧️ / 🌬️ / 🌪️



🔌



🔊



📷 / 📷



White Balance Correction/Korekcia vyváženía bielej farby (📖79)



Pred prvým použitím

Základná príručka

Rozšírená príručka

- 1 Základné funkcie fotoaparátu
- 2 Automatický režim/hybridný automatický režim
- 3 Ďalšie režimy snímania
- 4 Režim P
- 5 Režimy Tv, Av, M a C
- 6 Režim prehrávania
- 7 Funkcie pripojenia Wi-Fi
- 8 Ponuka nastavení
- 9 Príslušenstvo
- 10 Dodatok

Register



Underwater White Balance Correction/Korekcia vyváženia bielej farby pod vodnou hladinou (📖57)



Color Adjustment/Úprava farieb (dvojosová, 📖71)



My Colors/Mlastné farby (📖80)



Av / AN / AS^{*3} / AW^{*3} / Ap / AL / Ap / AB / AG / AR / AC^{*4}



Bracketing/Série (📖76, 📖82)



Self-Timer/Samospúšť (📖41)

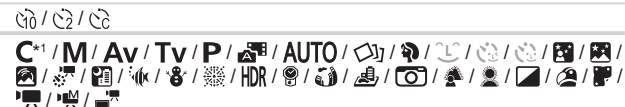

Self-Timer Settings/Nastavenia samospúšte (📖42)

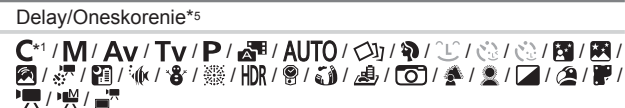

Metering Method/Spôsob merania (📖74)

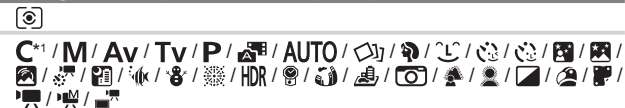

Pred prvým použitím

Základná príručka

Rozšírená príručka

- 1 Základné funkcie fotoaparátu
- 2 Automatický režim/hybridný automatický režim
- 3 Ďalšie režimy snímania
- 4 Režim P
- 5 Režimy Tv, Av, M a C
- 6 Režim prehrávania
- 7 Funkcie pripojenia Wi-Fi
- 8 Ponuka nastavení
- 9 Príslušenstvo
- 10 Dodatok

Register



ND Filter/Filter ND (📖78)

ND



ND



Still Image Aspect Ratio/Pomer strán fotografií (📖49)

16:9



3:2



4:3



1:1 / 4:5



Image Type/Typ snímky (📖90)

JPEG / RAW /



Resolution/Rozlíšenie (📖49)

L



M1/M2/S



Compression/Kompresia (📖91)

S



L



Movie Quality/Kvalita videosekvencií (📖50)

FHD 60P



FHD 30P



FHD 30P / EVGA 30P



Pred prvým použitím

Základná príručka

Rozšírená príručka

- 1 Základné funkcie fotoaparátu
- 2 Automatický režim/hybridný automatický režim
- 3 Ďalšie režimy snímania
- 4 Režim P
- 5 Režimy Tv, Av, M a C
- 6 Režim prehrávania
- 7 Funkcie pripojenia Wi-Fi

8 Ponuka nastavení

9 Príslušenstvo

10 Dodatok

Register



- *1 Možnosti sa líšia v závislosti od priradeného režimu snímania.
- *2 Rozšírené nastavenia nie sú k dispozícii.
- *3 Vyváženie bielej farby nie je k dispozícii.
- *4 Nastavené v rozsahu 1 – 5: kontrast, ostrosť, sýtosť farieb, červený, zelený a modrý odtieň a odtieň pokožky.
- *5 Nemožno nastaviť na 0 sekúnd v režimoch bez výberu počtu záberov.
- *6 Jeden záber (nemožno upraviť) v režimoch bez výberu počtu záberov.
- *7 Synchronizuje sa s nastavením pomeru strán a nastavuje sa automaticky (61).

Karta snímania

AF Frame/Rám AF (83)

Face AiAF/Režim AiAF s detekciou tváre*2



1-point/1 bod



AF Frame Size/Veľkosť rámu AF (84)*3

Normal/Normálna



Small/Malá



Digital Zoom/Digitálny zoom (40)

Standard/Štandardný



Off/Vyp.



1.6x/2.0x



AF-Point Zoom/Bodové priblíženie AF (51)

On/Zap.



Off/Vyp.



Servo AF/Pomocné automatické zaostrovanie (85)

On/Zap.



Off/Vyp.



Continuous AF/Nepretržité AF (85)

On/Zap.



Pred prvým použitím

Základná príručka

Rozšírená príručka

1 Základné funkcie fotoaparátu

2 Automatický režim/hybridný automatický režim

3 Ďalšie režimy snímania

4 Režim P

5 Režimy Tv, Av, M a C

6 Režim prehrávania

7 Funkcie pripojenia Wi-Fi

8 Ponuka nastavení

9 Príslušenstvo

10 Dodatok

Register



Off/Vyp.



Touch Shutter/Dotyková spúšť (842)

On/Zap.



Off/Vyp.



AF-assist Beam/Pomocný reflektor AF (852)

On/Zap.



Off/Vyp.



MF-Point Zoom/Bodové priblíženie MF (881)

Off/Vyp.



2x



4x



Safety MF/Bezpečné MF (881)

On/Zap.



Off/Vyp.



MF Peaking Settings/Nastavenia obrysov MF (882)

Peaking/Obrysy

On/Off/Zap./Vyp.



Level/Úroveň

Low/High/Nízka/Vysoká



Color/Farba

Red/Yellow/Blue/Červená/Žltá/Modrá



Pred prvým použitím

Základná príručka

Rozšírená príručka

- 1 Základné funkcie fotoaparátu
- 2 Automatický režim/hybridný automatický režim
- 3 Ďalšie režimy snímania
- 4 Režim P
- 5 Režimy Tv, Av, M a C
- 6 Režim prehrávania
- 7 Funkcie pripojenia Wi-Fi
- 8 Ponuka nastavení
- 9 Príslušenstvo
- 10 Dodatok

Register



Flash Settings/Nastavenia blesku (52, 89, 90, 95)

Flash Mode/Režim blesku

Auto/Automatically



Manual/Manuálne



Flash Exp. Comp/Korekcia expozície blesku



Flash Output/Výkon blesku



Shutter Sync./Synchronizácia uzávierky



Red-Eye Lamp/Výbojka redukcie červených očí

On/Zap.



Off/Vyp.



Safety FE/Bezpečná FE

On/Zap.



Off/Vyp.



ISO Auto Settings/Automatické nastavenia citlivosti ISO (76)

Max ISO Speed/Maximálna citlivosť ISO



Rate of Change/Rýchlosť zmien



High ISO NR/Redukcia šumu pri vysokej citlivosti ISO (76)

Low/Standard/High/Nízka/Štandardná/Vysoká



Hg Lamp Corr./Korekcia pre ortuťové výbojky (50)

On/Off/Zap./Vyp.



Pred prvým použitím

Základná príručka

Rozšírená príručka

- 1 Základné funkcie fotoaparátu
- 2 Automatický režim/hybridný automatický režim
- 3 Ďalšie režimy snímania
- 4 Režim P
- 5 Režimy Tv, Av, M a C
- 6 Režim prehrávania
- 7 Funkcie pripojenia Wi-Fi
- 8 Ponuka nastavení
- 9 Príslušenstvo

10 Dodatok

Register



Spot AE Point/Bod bodovej AE (📖74)

Center/Stred



AF Point/Bod AF



Safety Shift/Bezpečný posun (📖94)

On/Zap.



Off/Vyp.



Wind Filter/Zvukový filter pre veterné podmienky (📖37)

Auto/Off/Automatically/Vyp.



Review image after shooting/Kontrola snímky po snímaní (📖53)

Display Time/Čas zobrazenia

Off/Quick/Vyp./Rýchlo



2 sec./4 sec./8 sec./2 s/4 s/8 s



Hold/Podržať



Display Info/Informácie na displeji

Off/Vyp.



Detailed/Podrobné



Blink Detection/Detekcia žmurknutia (📖52)

On/Zap.



Off/Vyp.



Custom Display/Vlastné zobrazenie (📖99)

Shooting Info/Grid Lines/Electronic Level/Histogram/Informácie o snímaní/Mriežka/Elektronický ukazovateľ roviny/Histogram



Pred prvým použitím

Základná príručka

Rozšírená príručka

- 1 Základné funkcie fotoaparátu
- 2 Automatický režim/hybridný automatický režim
- 3 Ďalšie režimy snímania
- 4 Režim P
- 5 Režimy Tv, Av, M a C
- 6 Režim prehrávania
- 7 Funkcie pripojenia Wi-Fi
- 8 Ponuka nastavení
- 9 Príslušenstvo
- 10 Dodatok

Register



Night Display/Režim nočného zobrazenia (📖92)

On/Off/Zap./Vyp.



FUNC. Menu Layout/Rozloženie ponuky FUNC. (📖100)



Reverse Disp./Obrátené zobrazenie (📖28)

On/Off/Zap./Vyp.



IS Settings/Nastavenia stabilizácie obrazu (📖91)

IS Mode/Režim stabilizácie obrazu

Off/Vyp.



Continuous/Nepretržite



Shoot Only/Iba pri snímaní



Dynamic IS/Dynamická stabilizácia obrazu

1



2



Digest Type/Typ krátkej videosekvencie (📖36)

Include Stills/No Stills/Vrátane fotografií/Bez fotografií



Save Stills/Ukladať fotografie (📖69)

On/Off/Zap./Vyp.



Star Emphasis/Zvýraznenie hviezd (📖66, 📖67)

Sharp/Off/Soft/Ostré/Vyp./Mäkké



Star Portrait Settings/Nastavenia portrétu s hviezdami (📖66)

Star Visibility/Viditeľnosť hviezd

Standard/Prominent/Štandardná/Výrazná



Pred prvým použitím

Základná príručka

Rozšírená príručka

- 1 Základné funkcie fotoaparátu
- 2 Automatický režim/hybridný automatický režim

3 Ďalšie režimy snímania

4 Režim P

5 Režimy Tv, Av, M a C

6 Režim prehrávania

7 Funkcie pripojenia Wi-Fi

8 Ponuka nastavení

9 Príslušenstvo

10 Dodatok

Register



Star Time-Lapse Movie Setting/Nastavenie časozberného snímania hviezd (📖69)

Effect/Efekt



Shot Interval/Interval snímania

15 sec./30 sec./1 min./15 s/30 s/1 min.



Frame Rate/Snímková frekvencia



Shooting Time/Čas snímania

60 min./90 min./120 min./Unlimited/Neobmedzený



Face ID Settings/Nastavenia identifikácie tváre (📖44)

On/Off/Zap./Vyp.



Set Control Ring Func./Nastavenie funkcie ovládacieho prstenca (📖97)



Set RING FUNC. button/Nastaviť tlačidlo RING FUNC. (📖99)



Set button/Nastaviť tlačidlo (📖99)



Save Settings/Uložiť nastavenia (📖101)



*1 Možnosti sa líšia v závislosti od priradeného režimu snímania.

*2 Keď sa nerozpoznajú žiadne tváre, operácia sa líši podľa režimu snímania.

*3 K dispozícii, keď je rám AF nastavený na hodnotu [1-point/1 bod].

*4 Keď sa rozpozná pohyb objektu, nastaví sa možnosť [On/Zap.].

- Mená osôb nasnímaných pomocou funkcie na identifikáciu tváre (📖44) sa nemusia zobrazíť v niektorých režimoch alebo pri niektorých nastaveniach, ale zaznamenajú sa na fotografiách.

Pred prvým použitím

Základná príručka

Rozšírená príručka

1 Základné funkcie fotoaparátu

2 Automatický režim/hybridný automatický režim

3 Ďalšie režimy snímania

4 Režim P

5 Režimy Tv, Av, M a C

6 Režim prehrávania

7 Funkcie pripojenia Wi-Fi

8 Ponuka nastavení

9 Príslušenstvo

10 Dodatok

Register



Karta nastavení

Položka	Strana s informáciami
Mute/Stlmiť	151
Volume/Hlasitosť	151
Sound Options/Možnosti zvuku	152
Hints & Tips/Rady a tipy	152
Date/Time/Dátum a čas	152
Time Zone/Časové pásmo	152
Lens Retraction/Zasunutie objektívu	153
Eco Mode/Ekologický režim	153
Power Saving/Úspora energie	27, 153
LCD Brightness/Jas monitora LCD	153
Start-up Image/Úvodný obrázok	154
Format/Formátovať	154
File Numbering/Číslovanie súborov	155
Create Folder/Vytvoriť priečinok	155
Units/Jednotky	155
Electronic Level/Elektronický ukazovateľ roviny	155
Video System/Videosystém	162
Touch Operation/Dotykové ovládanie	156
Touch Response/Citlivosť na dotyk	156
Wi-Fi Settings/Nastavenia pripojenia Wi-Fi	127
Mobile Device Connect Button/ Tlačidlo pripojenia mobilného zariadenia	128
Copyright Info/Informácie o autorských právach	156

Položka	Strana s informáciami
Certification Logo Display/ Zobrazenie certifikačných značiek	157
Language 𐄂/Jazyk 𐄂	157
Reset All/Obnoviť všetko	157

Karta Moja ponuka

Položka	Strana s informáciami
My Menu settings/Nastavenia ponuky Moja ponuka	102

Karta prehrávania

Položka	Strana s informáciami
Image Search/Vyhľadávanie snímok	108
List/Play Digest Movies/Zoznam/ Prehrať krátke videosekvencie	107
Smart Shuffle/Inteligentný náhodný výber	113
Slideshow/Prezentácia	112
Erase/Vymazať	116
Protect/Ochrana	114
Rotate/Otočiť	118
Favorites/Oblíbené položky	119
Photobook Set-up/Nastavenie albumu	171
i-Contrast/Inteligentný kontrast	123
Red-Eye Correction/Korekcia červených očí	124
Cropping/Orezanie	122
Resize/Zmeniť veľkosť	121

Pred prvým použitím

Základná príručka

Rozšírená príručka

- 1 Základné funkcie fotoaparátu
- 2 Automatický režim/
hybridný automatický režim
- 3 Ďalšie režimy snímania
- 4 Režim P
- 5 Režimy Tv, Av, M a C
- 6 Režim prehrávania
- 7 Funkcie pripojenia Wi-Fi
- 8 Ponuka nastavení
- 9 Príslušenstvo
- 10 Dodatok

Register



Položka	Strana s informáciami
My Colors/Vlastné farby	122
Face ID Info/Informácie na identifikáciu tváre	107
Transition Effect/Prechodový efekt	103
Index Effect/Efekt indexu	107
Scroll Display/Zobrazenie s posunom	103
Group Images/Zoskupiť snímky	110
Auto Rotate/Automatically otočiť	118
Resume/Pokračovať	103
Set Touch Actions/Nastaviť dotykové úkony	120

Karta tlače

Položka	Strana s informáciami
Print/Tlačiť	–
Select Images & Qty./Vybrať snímky a počet	170
Select Range/Vybrať rozsah	170
Select All Images/Vybrať všetky snímky	170
Clear All Selections/Zrušiť všetky výbery	170
Print Settings/Nastavenia tlače	169

Bezpečnostné upozornenia pri manipulácii

- Fotoaparát je vysoko presným elektronickým zariadením. Dávajte pozor, aby nespadol, ani ho nevystavujte silným nárazom.
- Fotoaparát nikdy nepremiestňujte do blízkosti magnetov, motorov ani iných zariadení, ktoré vytvárajú silné elektromagnetické polia. Takéto polia môžu spôsobiť poruchu alebo vymazať obrazové údaje.
- Ak sa na fotoaparáte alebo displeji zachytia kvapôčky vody alebo nečistoty, utrite ho pomocou suchej a mäkkej handričky, napríklad pomocou utierky na okuliare. Nedrhňte ho ani naň nepôsobte silou.
- Fotoaparát ani displej nikdy nečistíte pomocou čistiacich prostriedkov obsahujúcich organické rozpúšťadlá.
- Ak potrebujete z objektívu odstrániť prach, použite kefku s ofukovacím balónikom. Ak je čistenie problematické, obráťte sa na stredisko zákazníckej podpory spoločnosti Canon.
- Ak chcete zabrániť kondenzácii pary na fotoaparáte po náhlej zmene teploty (keď fotoaparát preniesiete zo studeného do teplého prostredia), vložte fotoaparát do vzduchotesného, uzatvárateľného plastového obalu a pred vybratím ho nechajte postupne sa prispôbiť teplote.
- Ak sa napriek tomu skondenzuje para na fotoaparáte, okamžite ho prestaňte používať. Ak budete fotoaparát v tomto stave naďalej používať, môže sa poškodiť. Vyberte batériu a pamäťovú kartu a pred ďalším používaním počkajte, kým sa vlhkosť nestratí.
- Nepoužívané batérie odložte do plastového vrečka alebo iného obalu. Ak určitý čas nebudete batériu používať, aspoň raz za rok ju nabite a pred uskladnením úplne vybite, aby sa zachoval jej výkon.

Pred prvým použitím

Základná príručka

Rozšírená príručka

- Základné funkcie fotoaparátu
- Automatický režim/hybridný automatický režim
- Ďalšie režimy snímania
- Režim P
- Režimy Tv, Av, M a C
- Režim prehrávania
- Funkcie pripojenia Wi-Fi
- Ponuka nastavení
- Príslušenstvo
- Dodatok

Register



Technické parametre

Technické parametre fotoaparátu

Počet efektívnych pixlov fotoaparátu (maximálny)	Približne 20,2 milióna pixlov
Ohnisková vzdialenosť objektívu	4,2-násobný zoom: 8.8 (Š) – 36.8 (T) mm (ekvivalent 35 mm filmu: 24 (Š) – 100 (T) mm)
Monitor LCD	7,5-centimetrový (3,0-palcový) farebný monitor TFT LCD Počet efektívnych pixlov: približne 1 040 000 bodov
Formát súborov	V súlade s normami Design rule for Camera File system, vyhovuje formátu DPOF (verzia 1.1)
Typ údajov	Fotografie: Exif 2.3 (JPEG), RAW (CR2 (originálna kompresia Canon)) Videosekvencie: MP4 (obraz: MPEG-4 AVC/H.264; zvuk: MPEG-4 AAC-LC (stereofónny))
Rozhranie	Hi-speed USB Výstup HDMI Analogový zvukový výstup (stereofónny) Analogový obrazový výstup (NTSC/PAL)
Zdroj napájania	Batéria NB-13L Súprava sieťového adaptéra ACK-DC110
Rozmery (podľa pokynov asociácie CIPA)	103,0 x 60,4 x 40,4 mm
Hmotnosť (podľa pokynov asociácie CIPA)	Približne 304 g (vrátane batérie a pamätevej karty) Približne 279 g (iba telo fotoaparátu)

Wi-Fi

Normy	IEEE 802.11b/g/n* * Iba pásmo 2,4 GHz
Metódy prenosu	Modulácia OFDM (IEEE 802.11g/n) Modulácia DSSS (IEEE 802.11b)
Režimy komunikácie	Režim infraštruktúry* ¹ , režim ad hoc* ² * ¹ Podporuje protokol Wi-Fi Protected Setup * ² Wi-Fi CERTIFIED IBSS
Podporované kanály	1 – 11 (PC2201) alebo 1 – 13 (PC2155) Čísla modelov sú uvedené v zátvorkách
Zabezpečenie	WEP, WPA-PSK (AES/TKIP), WPA2-PSK (AES/TKIP)

Ohnisková vzdialenosť digitálneho zoomu (ekvivalent 35 mm filmu)

Digitálny zoom [Standard/Štandardný]	24 – 403,2 mm (Predstavuje kombinovanú ohniskovú vzdialenosť optického a digitálneho zoomu.)
Digitálny telekonvertor 1.6x	38,4 – 160,0 mm
Digitálny telekonvertor 2.0x	48,0 – 200,0 mm

Pred prvým použitím

Základná príručka

Rozšírená príručka

- 1 Základné funkcie fotoaparátu
- 2 Automatický režim/hybridný automatický režim
- 3 Ďalšie režimy snímania
- 4 Režim P
- 5 Režimy Tv, Av, M a C
- 6 Režim prehrávania
- 7 Funkcie pripojenia Wi-Fi
- 8 Ponuka nastavení
- 9 Príslušenstvo
- 10 Dodatok

Register



Počet záberov/čas záznamu, čas prehrávania

Počet záberov	Približne 210
Počet záberov (ekologický režim zapnutý)	Približne 310
Čas záznamu videosekvencií*1	Približne 40 min.
Čas záznamu videosekvencií (sériové snímanie)*2	Približne 1 hod. 10 min.
Čas prehrávania	Približne 4 hod.

- *1 Čas pri predvolených nastaveniach fotoaparátu a vykonávaní bežných operácií, ako je snímanie, pozastavenie, zapnutie a vypnutie fotoaparátu alebo približovanie.
- *2 Dostupný čas pri snímaní maximálnej dĺžky videosekvencie (až do automatického skončenia zaznamenávania).
- Počet záberov, ktoré možno zhotoviť, vychádza z pokynov pre meranie asociácie CIPA (Camera & Imaging Products Association).
 - V niektorých podmienkach pri snímaní môže byť počet záberov a čas záznamu menší, než je uvedené vyššie.
 - Počet záberov alebo čas záznamu s plne nabitou batériou.

Počet záberov na pamäťovú kartu

Na pamäťovú kartu možno uložiť nasledujúci počet záberov pri pomere strán (49) 3 : 2. Počet dostupných záberov sa líši podľa pomeru strán.

Rozlíšenie pri zaznamenávaní	Kompresný pomer	Počet snímkov na pamäťovej karte (približný počet)	
		8 GB	32 GB
L (veľké) 20M/5472x3648		852	3441
		1379	5568
M1 (stredné 1) 12M/4320x2880		1320	5329
		2098	8472
M2 (stredné 2) 4M/2304x1536		4234	17091
		7442	30040
S (malé) 0.3M/720x480		24562	99135
		35089	141622
Snímky RAW 5472x3648	–	342	1385

- Hodnoty v tabuľke vychádzajú z podmienok pri meraniach, ktoré uskutočňovala spoločnosť Canon. V závislosti od objektu, pamäťovej karty a nastavení fotoaparátu sa môžu zmeniť.

Pred prvým použitím

Základná príručka

Rozšírená príručka

- 1 Základné funkcie fotoaparátu
- 2 Automatický režim/hybridný automatický režim
- 3 Ďalšie režimy snímania
- 4 Režim P
- 5 Režimy Tv, Av, M a C
- 6 Režim prehrávania
- 7 Funkcie pripojenia Wi-Fi
- 8 Ponuka nastavení
- 9 Príslušenstvo
- 10 Dodatok

Register



Čas záznamu na jednu pamäťovú kartu

Kvalita snímok	Čas záznamu na jednu pamäťovú kartu	
	8 GB	32 GB
	30 min. 03 s	2 hod. 01 min. 27 s
	43 min. 29 s*1	2 hod. 55 min. 43 s*2
	2 hod. 03 min. 55 s	8 hod. 20 min. 32 s
	5 hod. 14 min. 34 s	21 hod. 10 min. 38 s

*1 26 min. 22 s pri videosekvenciách iFrame (72).

*2 1 hod. 46 min. 33 s pri videosekvenciách iFrame (72).

- Hodnoty v tabuľke vychádzajú z podmienok pri meraniach, ktoré uskutočňovala spoločnosť Canon. V závislosti od objektu, pamätej karty a nastavení fotoaparátu sa môžu zmeniť.
- Zaznamenávanie sa automaticky zastaví, keď súbor videoklipu dosiahne veľkosť 4 GB, prípadne keď uplynie čas záznamu v dĺžke približne 29 minút a 59 sekúnd (pri snímaní v režime , alebo) alebo približne 1 hodiny (pri snímaní v režime).
- V prípade niektorých pamäťových kariet sa môže zaznamenávanie zastaviť, aj keď ste ešte nedosiahli maximálnu dĺžku videoklipu. Odporúča sa používať pamäťovú kartu SD Speed Class 6 alebo rýchlejšiu.

Dosah blesku

Maximálna širokouhlá poloha (50 cm – 7,0 m
Maximálne priblíženie teleobjektívom (40 cm – 4,0 m

Rozsah pri snímaní

Režim snímania	Rozsah zaostrenia	Maximálna širokouhlá poloha (Maximálne priblíženie teleobjektívom (
AUTO	–	5 cm – nekonečno	40 cm – nekonečno
Ďalšie režimy		5 cm – nekonečno	40 cm – nekonečno
		5 – 50 cm	–
	MF*	5 cm – nekonečno	40 cm – nekonečno
		5 – 50 cm	–
		1,5 – 20 m	1,5 – 20 m

* Nie je dostupné v niektorých režimoch snímania.

Rýchlosť sériového snímania

Režim sériového snímania	Rýchlosť
	Približne 6,5 sním./s
	Približne 4,4 sním./s
	Približne 4,4 sním./s

- Použitím pamätej karty UHS-I 8 GB uvedenej v testovacích štandardoch spoločnosti Canon. Počet snímok sa líši v závislosti od objektov, značky pamätej karty a iných faktorov.

Pred prvým použitím

Základná príručka

Rozšírená príručka

- Základné funkcie fotoaparátu
- Automatický režim/hybridný automatický režim

3 Ďalšie režimy snímania

4 Režim P

5 Režimy Tv, Av, M a C

6 Režim prehrávania

7 Funkcie pripojenia Wi-Fi

8 Ponuka nastavení

9 Príslušenstvo

10 Dodatok

Register



Čas uzávierky

Režim [AUTO], automaticky nastavený rozsah	1 – 1/2000 s
Dostupné hodnoty v režime [Tv], [M] alebo [P] (s)*1*2	250, 200, 160, 125, 100, 80, 60, 50, 40, 30, 25, 20, 15, 13, 10, 8, 6, 5, 4, 3.2, 2.5, 2, 1.6, 1.3, 1, 0.8, 0.6, 0.5, 0.4, 0.3, 1/4, 1/5, 1/6, 1/8, 1/10, 1/13, 1/15, 1/20, 1/25, 1/30, 1/40, 1/50, 1/60, 1/80, 1/100, 1/125, 1/160, 1/200, 1/250, 1/320, 1/400, 1/500, 1/640, 1/800, 1/1000, 1/1250, 1/1600, 1/2000

*1 V režime [Tv] nie je k dispozícii čas uzávierky 20 sekúnd a dlhší.

*2 V režime [P] nie je k dispozícii čas uzávierky 1/25 sekundy a dlhší.

Clona

Clonové číslo	f/1.8 – f/11 (Š), f/2.8 – f/11 (T)
Dostupné hodnoty v režime [Av], [M] alebo [P]*	f/1.8, f/2.0, f/2.2, f/2.5, f/2.8, f/3.2, f/3.5, f/4.0, f/4.5, f/5.0, f/5.6, f/6.3, f/7.1, f/8.0, f/9.0, f/10, f/11

* V závislosti od polohy zoomu nemusia byť niektoré hodnoty clony dostupné.

Batéria NB-13L

Typ:	Nabíjateľná lítium-iónová batéria
Nominálne napätie:	3,6 V, jednosmerný prúd
Nominálna kapacita:	1 250 mAh
Nabíjacie cykly:	Približne 300-krát
Prevádzkové teploty:	0 – 40 °C
Rozmery:	29,6 x 42,0 x 9,5 mm
Hmotnosť:	Približne 22 g

Nabíjačka CB-2LH/CB-2LHE

Menovitý vstup:	100 – 240 V, striedavý prúd (50/60 Hz) 0,09 A (100 V) – 0,06 A (240 V)
Menovitý výstup:	4,2 V, jednosmerný prúd, 0,7 A
Čas nabíjania:	Približne 2 hod. 10 min. (pri používaní batérie NB-13L)
Indikátor nabitia:	Nabíjanie: oranžový, úplné nabitie: zelený (systém dvoch indikátorov)
Prevádzkové teploty:	5 – 40 °C

Pred prvým použitím

Základná príručka

Rozšírená príručka

- 1 Základné funkcie fotoaparátu
- 2 Automatický režim/hybridný automatický režim
- 3 Ďalšie režimy snímania
- 4 Režim P
- 5 Režimy Tv, Av, M a C
- 6 Režim prehrávania
- 7 Funkcie pripojenia Wi-Fi
- 8 Ponuka nastavení
- 9 Príslušenstvo
- 10 Dodatok

Register



Register

Čísla

1 bod (režim rámu AF) 83

A

AF na dotyk 86
Automatický režim
(režim snímania) 23, 34
Av (režim snímania) 94
AV kábel 162

B

Batéria
Ekologický režim 153
Nabíjanie 19
Úroveň 179
Úspora energie 27
Batérie → Dátum a čas
(akumulátor dátumu a času)

Blesk

Korekcia expozície blesku 89
Synchronizácia s dlhým časom
uzávierky 88
Vyprutie blesku 88
Zap. 88

C

C (režim snímania) 98
CameraWindow (počítač) 163
CameraWindow (telefón
smartphone) 128
CANON iMAGE GATEWAY 139
Cestovanie s fotoaparátom 152
Chybové hlásenia 177

Čiernobiele snímky 80
Číslovanie súborov 155
Citlivosť ISO 75

D

Dátum a čas
Akumulátor dátumu a času 22
Nastavenia 20
Svetový čas 152
Zmena 21
DC prepojka 162
Detekcia žmurknutia 52
Digitálny telekonvertor 83
Digitálny zoom 40
Domáca elektrická zásuvka 162
Dotyková spúšť 42
Dotykové úkony 120
DPOF 169

E

Efekt hračkárskeho fotoaparátu
(režim snímania) 61
Efekt miniatúry (režim snímania) 60
Efekt plagátu (režim snímania) 58
Efekt rybieho oka
(režim snímania) 60
Ekologický režim 153
Elektronický ukazovateľ roviny 51
Expozícia
Korekcia 74
Pamäť AE 74
Pamäť FE 89

F

Farba (vyváženie bielej farby) 78
Filter ND 78
Fotoaparát
Obnoviť všetko 157
Funkcie pripojenia Wi-Fi 127

H

Hodiny 33
Hviezdy (režim snímania) 66
Časozberné snímání hviezd
(režim snímania) 69
Dráhy hviezd
(režim snímania) 68
Nočná scéna pod hviezdami
(režim snímania) 67
Portrét s hviezdami
(režim snímania) 66
Hybridný automatický režim
(režim snímania) 36

I

i-Contrast/Inteligentný
kontrast 77, 123
Identifikácia tváre 44
Indikátor 33, 52
Inteligentná spúšť
(režim snímania) 63
Inteligentný náhodný výber 113

J

Jazyk zobrazenia 22
Jemné zaostrenie
(režim snímania) 62

K

Kábel HDMI 161
Kompresný pomer
(kvalita snímok) 91
Konektor 161, 162, 165
Kontrola zaostrenia 112
Korekcia červených očí 124
Korekcia dynamického rozsahu 77
Korekcia ortuťovej výbojky 50
Korekcia zatienia 78
Kreatívne filtre (režim snímania) 58
Kreatívny záber 54
Kvalita snímok → Kompresný pomer
(kvalita snímok)

M

M (režim snímania) 94
Makrosnímky pod vodnou hladinou
(rozsah zaostrenia) 57
Makrosnímky (rozsah zaostrenia) 81
Manuálne (režim videosekvencií) 96
Manuálne zaostrovanie
(rozsah zaostrenia) 81
Monitor LCD 28
Monochromatický režim
(režim snímania) 63
Mriežka 99
My Colors/Vlastné farby 80, 122

N

Nabíjačka 2, 159
Napájanie 159
→ Batéria
→ Nabíjačka
→ Súprava sieťového adaptéra
Naprogramovaná automatická
expozícia 73

Pred prvým použitím

Základná príručka

Rozšírená príručka

1 Základné funkcie
fotoaparátu

2 Automatický režim/
hybridný automatický režim

3 Ďalšie režimy snímania

4 Režim P

5 Režimy Tv, Av, M a C

6 Režim prehrávania

7 Funkcie pripojenia Wi-Fi

8 Ponuka nastavení

9 Príslušenstvo

10 Dodatok

Register



Nastavenie albumu 171
Nočné motívy snímané z ruky
(režim snímania) 55
Nostalgické snímky
(režim snímania) 59

O
Oblíbené položky 119
Obnoviť všetko 157
Obrazovka
Ikony 179, 180
Jazyk zobrazenia 22
Ponuka → Ponuka FUNC.,
Ponuka
Obrazovka presunu 109
Obrazovka s informáciami
systému GPS 105
Obsah balenia 2
Ochrana 114
Odosielanie snímok 143
Odosielanie snímok do iného
fotoaparátu 143
Odosielanie snímok do telefónu
smartphone 128
Odosielanie snímok do webových
služieb 139
Odstraňovanie problémov 173
Ohňostroj (režim snímania) 56
Orezanie 122, 167
Otáčanie 118
Ovládaci prstenec 97, 98, 109
Označovanie snímok geografickými
značkami 147

P
P (režim snímania) 73
Pamäť AE 74
Pamäť AF 87

Pamäť FE 89
Pamätové karty 2
Čas záznamu 196
Pamätové karty SD/SDHC/SDXC
→ Pamätové karty
Pamäť zaostrenia 83
PictBridge 160, 165
Pod vodou (režim snímania) 56
Pomer strán 49
Pomocné automatické
zaostrovanie 85
Ponuka
Tabuľka 181
Základné ovládanie 30
Ponuka FUNC.
Tabuľka 183
Základné ovládanie 29
Ponuka pripojenia Wi-Fi 130
Portrét (režim snímania) 55
Predvolené nastavenia
→ Obnovenie všetkých nastavení
Prehrávanie → Prezeranie
Prezeranie 24
Inteligentný náhodný výber 113
Obrazovka jednotlivých
snímok 24
Obrazovka presunu 109
Prezentácia 112
Priblížené zobrazenie 112
Televízna obrazovka 161
Vyhľadávanie snímok 108
Zobrazenie zoznamu 107
Priblížené zobrazenie 112
Prídružný remeň → Remeň
Pripojenie prostredníctvom
prístupového bodu 135
Príslušenstvo 159

R
Rámy AF 83
RAW 90
Remeň 2, 18
Režim AiAF s detekciou tváre
(režim rámu AF) 84
Režim fotoaparátu ako prístupového
bodú 132
Rozlíšenie (veľkosť snímky) 49
Rozloženie ponuky FUNC. 100
Rozostrenie pozadia
(režim snímania) 62
Rozsah zaostrenia
Makrosnímky 81
Makrosnímky pod vodnou
hladinou 57
Manuálne zaostrovanie 81
Quick/Rýchlo 57
Rýchle snímky (rozsah zaostrenia) 57

S
Samospúšť 41
2-sekundová samospúšť 42
Prispôbenie samospúšte 42
Samospúšť s detekciou tváre
(režim snímania) 65
Samospúšť s detekciou
žmurknutia
(režim snímania) 64
Samospúšť s detekciou tváre
(režim snímania) 65
Samospúšť s detekciou žmurknutia
(režim snímania) 64
Séria zaostrení 82
Sériové snímanie 39, 43
Slideshow/Prezentácia 112
Sneh (režim snímania) 56

Snímanie
Dátum a čas snímania
→ Dátum a čas
Informácie o snímaní 99, 179
Snímanie AEB 76
Snímanie na diaľku 148
Snímky
Čas zobrazenia 53
Ochrana 114
Prehrávanie → Prezeranie
Vymazávanie 116
Snímky so sépiovými odtieňmi 80
Softvér
Inštalácia 133, 164
Ukladanie snímok v počítači 164
Spôsob merania 74
Stabilizácia obrazu 91
Štandardný (režim videosekvencií) 71
Stereofónny AV kábel 160, 161, 162
Súprava sieťového
adaptéra 159, 162
Svetový čas 152
Synchronizácia snímok 146

T
Televízna obrazovka 161
Tlač 165
Tlačidlo pripojenia mobilného
zariadenia 128
Tlačidlo voliča režimu pre otočný
ovládač 97, 99
Tv (režim snímania) 93

U
Ukladanie snímok v počítači 164
Úprava alebo vymazanie informácií
o pripojení 149

Pred prvým použitím

Základná príručka

Rozšírená príručka

1 Základné funkcie
fotoaparátu

2 Automatický režim/
hybridný automatický režim

3 Ďalšie režimy snímania

4 Režim P

5 Režimy Tv, Av, M a C

6 Režim prehrávania

7 Funkcie pripojenia Wi-Fi

8 Ponuka nastavení

9 Príslušenstvo

10 Dodatok

Register



Úpravy

- Inteligentný kontrast 123
 - Korekcia červených očí 124
 - Orezanie 122
 - Vlastné farby 122
 - Zmena veľkosti snímok 121
- Úsmev (režim snímania) 63
- Úspora energie 27

V

- Veľmi živé (režim snímania) 58
- Videosekvencie
- Čas záznamu 196
 - Kvalita snímok (rozlíšenie/
snímková frekvencia) 49, 50
 - Úpravy 125
- Videosekvencie iFrame
(režim videosekvencií) 72
- Vlastné vyváženie bielej farby 79
- Výber tváre 85
- Vyhľadávanie 108
- Vymazanie všetkých snímok 116
- Vymazávanie 116
- Vysokodynamický rozsah
(režim snímania) 59
- Vyváženie bielej farby (farba) 78
- Vyváženie bielej farby viacerých
oblastí 50

Z

- Zaostrovanie
- AF na dotyk 86
 - Bodové priblíženie AF 51
 - Obrysy MF 82
 - Pamäť AF 87
 - Pomocné automatické
zaostrovanie 85
 - Rámy AF 83

- Zmena veľkosti snímok 121
- Zoom 23, 35, 40, 41
- Zvukový filter pre veterné
podmienky 37
- Zvuky 151

Pred prvým použitím

Základná príručka

Rozšírená príručka

- 1 Základné funkcie fotoaparátu
- 2 Automatický režim/
hybridný automatický režim
- 3 Ďalšie režimy snímania
- 4 Režim P
- 5 Režimy Tv, Av, M a C
- 6 Režim prehrávania
- 7 Funkcie pripojenia Wi-Fi
- 8 Ponuka nastavení
- 9 Príslušenstvo
- 10 Dodatok

Register



Opatrenia súvisiace s funkciou Wi-Fi (bezdrôtovou sieťou LAN)

- Krajiny a regióny povoľujúce používanie funkcie WLAN
 - Používanie funkcie WLAN je v niektorých krajinách a regiónoch zakázané a nelegálne použitie sa môže trestať podľa národných alebo miestnych predpisov. S cieľom predísť porušeniu nariadení týkajúcich sa funkcie WLAN navštívte webovú lokalitu spoločnosti Canon a pozrite si, kde je používanie tejto funkcie povolené. Upozorňujeme, že spoločnosť Canon nenesie zodpovednosť za žiadne problémy vyplývajúce z používania v iných krajinách alebo regiónoch.
- Ktorákoľvek z nasledujúcich činností môže mať za následok právne sankcie:
 - zmena alebo úprava výrobku,
 - odstraňovanie certifikačných štítkov z výrobku.
- Podľa zákonných smerníc o zahraničnej výmene a zahraničnom obchode je na export strategických zdrojov a služieb (vrátane tohto výrobku) mimo Japonska potrebné povolenie na export (alebo povolenie na servisné transakcie) od japonskej vlády.
- Keďže tento výrobok obsahuje americký šifrovací softvér, riadi sa ustanoveniami USA na kontrolu vývozu a nemôže sa exportovať alebo priviezť do krajiny, na ktorú je uvalené obchodné embargo USA.
- Zaznamenajte si nastavenia bezdrôtovej siete LAN, ktoré používate. Nastavenia bezdrôtovej siete LAN uložené v tomto výrobku sa môžu zmeniť alebo vymazať v dôsledku nesprávnej prevádzky výrobku, vplyvom rádiových vln alebo statickej elektriny, poruchy alebo nesprávnej funkčnosti. Nastavenia bezdrôtovej siete LAN si zaznamenajte v rámci preventívnych opatrení. Spoločnosť Canon nenesie žiadnu zodpovednosť za priame ani nepriame škody ani za stratu príjmov plynúcich zo zhoršenia alebo zmiznutia obsahu.
- Pri prevode tohto výrobku na inú osobu, jeho likvidácii alebo zaslaní na opravu si zaznamenajte nastavenia bezdrôtovej siete LAN a v prípade potreby obnovte predvolené nastavenia výrobku (vymažte nastavenia).

- Spoločnosť Canon neposkytne náhradu za škody vyplývajúce zo straty alebo odcudzenia výrobku. Spoločnosť Canon nenesie žiadnu zodpovednosť za škody ani straty spôsobené neoprávneným prístupom alebo používaním cieľových zariadení uložených v tomto výrobku, ak sa výrobok stratí alebo bude odcudzený.
- Výrobok používajte podľa pokynov v tejto príručke. Funkciu bezdrôtovej siete LAN tohto výrobku používajte podľa pokynov v tejto príručke. Spoločnosť Canon nenesie žiadnu zodpovednosť za škody ani straty, ak sa táto funkcia a výrobok používajú iným spôsobom, ako je opísaný v tejto príručke.
- Funkciu bezdrôtovej siete LAN tohto výrobku nepoužívajte v blízkosti zdravotníckych zariadení ani iných elektronických zariadení. Používanie funkcie bezdrôtovej siete LAN v blízkosti zdravotníckych zariadení alebo iných elektronických zariadení môže mať vplyv na prevádzku týchto zariadení.

■ Opatrenia súvisiace s rušením rádiovými vlnami

- Tento výrobok môže byť rušený inými zariadeniami vysielajúcimi rádiové vlny. Ak chcete predísť rušeniu, tento výrobok používajte v čo najväčšej vzdialenosti od takýchto zariadení alebo takéto zariadenia nepoužívajte zároveň s týmto výrobkom.

■ Bezpečnostné opatrenia

Keďže funkcia Wi-Fi využíva na prenos signálu rádiové vlny, pri jej používaní sa vyžadujú prísnejšie bezpečnostné opatrenia ako pri používaní káblovej siete LAN.

Pri používaní funkcie Wi-Fi pamätajte na nasledujúce body.

- Používajte iba siete, ktoré ste oprávnení používať. Tento produkt vyhľadáva siete Wi-Fi v blízkosti a výsledky zobrazí na obrazovke. Môžu sa zobraziť aj siete, ktoré nie ste oprávnení používať (neznáme siete). Pokus o pripojenie k týmto sieťam alebo pokus o ich použitie sa však môže považovať za neoprávnený prístup. Používajte iba siete, ktoré ste oprávnení používať, a nepokúšajte sa pripojiť k iným neznámym sieťam.

Pred prvým použitím

Základná príručka

Rozšírená príručka

1 Základné funkcie fotoaparátu

2 Automatický režim/hybridný automatický režim

3 Ďalšie režimy snímania

4 Režim P

5 Režimy Tv, Av, M a C

6 Režim prehrávania

7 Funkcie pripojenia Wi-Fi

8 Ponuka nastavení

9 Príslušenstvo

10 Dodatok

Register



Ak bezpečnostné nastavenia nie sú správne nastavené, môžu nastať nasledujúce problémy.

- Monitorovanie prenosu
Tretie strany so zlými úmyslami môžu sledovať prenosy pomocou funkcie Wi-Fi a pokúsiť sa získať odosielané údaje.
- Neoprávnený prístup na sieť
Tretie strany so zlými úmyslami môžu získať neoprávnený prístup k sieti, ktorú používate, s cieľom ukradnúť, zmeniť alebo zničiť informácie. Okrem toho sa môžete stať obeťou iných typov neoprávneného prístupu, ako je infiltrácia (keď niekto prevezme identitu s cieľom získať prístup k neoprávneným informáciám) alebo útoky typu odrazový mostík (ak niekto získa neoprávnený prístup k vašej sieti ako odrazový mostík na zakrytie stôp pri infiltrácii iných systémov).

Ak chcete zabrániť týmto typom problémov, dôkladne zabezpečte sieť Wi-Fi.

Funkciu Wi-Fi tohto fotoaparátu používajte iba po tom, ako porozumiete zabezpečeniu funkcie Wi-Fi. Pri úprave nastavení zabezpečenia vyvážte riziko a komfort.



Fotoaparát dokáže prostredníctvom pripojenia Wi-Fi tlačíť pomocou tlačiarň kompatibilných so štandardom PictBridge. Technický štandard PictBridge umožňuje jednoduché priame pripojenie fotoaparátov, tlačiarň a iných zariadení. Nový štandard nazývaný DPS over IP navyše umožňuje vytvoriť pripojenia PictBridge v sieťových prostrediach. Tento fotoaparát je kompatibilný aj s týmito štandardom.

Ochranné známky a licencie

- Microsoft a Windows sú ochrannými známkami alebo registrovanými ochrannými známkami spoločnosti Microsoft Corporation v Spojených štátoch a iných krajinách.
- Macintosh a Mac OS sú ochrannými známkami spoločnosti Apple Inc. registrovanými v Spojených štátoch a iných krajinách.
- App Store, iPhone a iPad sú ochrannými známkami spoločnosti Apple Inc.

- Logo SDXC je ochrannou známkou spoločnosti SD-3C, LLC.
- Označenie HDMI, logo HDMI a rozhranie High-Definition Multimedia Interface sú ochrannými známkami alebo registrovanými ochrannými známkami spoločnosti HDMI Licensing, LLC.
- Logo iFrame a symbol iFrame sú ochrannými známkami spoločnosti Apple Inc.
- Wi-Fi®, Wi-Fi Alliance®, WPA™, WPA2™ a Wi-Fi Protected Setup™ sú ochrannými známkami alebo registrovanými ochrannými známkami spoločnosti Wi-Fi Alliance.
- Značka N je ochranná známka alebo registrovaná ochranná známka spoločnosti NFC Forum, Inc. v Spojených štátoch a iných krajinách.
- Všetky ostatné ochranné známky sú vlastníctvom príslušných vlastníkov.
- Zariadenie obsahuje technológiu exFAT licencovanú spoločnosťou Microsoft.
- This product is licensed under AT&T patents for the MPEG-4 standard and may be used for encoding MPEG-4 compliant video and/or decoding MPEG-4 compliant video that was encoded only (1) for a personal and non-commercial purpose or (2) by a video provider licensed under the AT&T patents to provide MPEG-4 compliant video. No license is granted or implied for any other use for MPEG-4 standard.

* V prípade potreby sa toto upozornenie uvádza v anglickom jazyku.

Prehlásenie

- Neoprávnené šírenie tejto príručky je zakázané.
- Všetky merania sú založené na testovacích štandardoch spoločnosti Canon.
- Informácie, technické parametre a vzhľad výrobku sa môžu zmeniť bez predchádzajúceho upozornenia.
- Ilustrácie a snímky obrazoviek použité v tejto príručke sa môžu mierne líšiť od aktuálneho stavu zariadenia.
- Bez ohľadu na skutočnosti uvedené vyššie nezodpovedá spoločnosť Canon za žiadne straty vyplývajúce z používania tohto výrobku.

Pred prvým použitím

Základná príručka

Rozšírená príručka

1 Základné funkcie fotoaparátu

2 Automatický režim/hybridný automatický režim

3 Ďalšie režimy snímania

4 Režim P

5 Režimy Tv, Av, M a C

6 Režim prehrávania

7 Funkcie pripojenia Wi-Fi

8 Ponuka nastavení

9 Príslušenstvo

10 Dodatok

Register

