

SIEMENS



# CO565AGS0

## Mikrovlnná trouba

<http://www.siemens-home.bsh-group.com/cz>

cz Návod k použití



4 242003 803905



# Obsah

 Použití podle určení .....	4	 Pára .....	22
 Důležité bezpečnostní pokyny .....	4	Zvuky .....	22
Všeobecné pokyny .....	4	Pečení s podporou páry .....	22
Mikrovlnný ohřev .....	5	Nastavení kombinovaného provozu s párou .....	23
Pára .....	7	Naplnění nádržky na vodu .....	24
 Příčiny poškození .....	7	Doplnění nádržky na vodu .....	24
Všeobecné pokyny .....	7	Po každém použití páry .....	25
Mikrovlnný ohřev .....	8	 Automatické programy .....	26
Pára .....	8	Nastavení programu .....	26
 Ochrana životního prostředí .....	9	Tabulka programů .....	27
Tipy pro úsporu energie .....	9	 Nastavení časových funkcí .....	28
Ekologická likvidace spotřebiče .....	9	Vyvolání nastavení času .....	28
 Seznámení se se spotřebičem .....	10	Nastavení minutky .....	28
Ovládací panel .....	10	Nastavení doby trvání .....	28
Volič funkcí .....	10	Nastavení času .....	29
Dotyková pole a displej .....	11	Změna času .....	29
Otočný volič .....	12	 Dětská pojistka .....	29
Druhy programů .....	12	Aktivace a deaktivace .....	29
Pára .....	12	 Základní nastavení .....	30
Gril .....	13	Změna základních nastavení .....	30
Mikrovlnný ohřev .....	13	Seznam základních nastavení .....	30
Pečicí prostor .....	13	 Čištění .....	30
Panel nádržky .....	14	Vhodné čisticí prostředky .....	30
Nádržka na vodu .....	14	Udržování spotřebiče v čistotě .....	31
Záchytná nádoba .....	14	 Funkce čištění .....	32
 Příslušenství .....	15	Odvápnění .....	32
Dodané příslušenství .....	15	Mytí .....	32
Dodatečné příslušenství .....	15	Dodatečné čištění .....	32
Zvláštní příslušenství .....	15	Vyprázdnění záchytné nádržky .....	33
Zasunutí příslušenství .....	15	 Co dělat v případě poruchy ? .....	33
 Před prvním použitím .....	16	 Zákaznický servis .....	35
Čištění pečicího prostoru .....	16	Číslo spotřebiče (E - Nr.) a výrobní číslo (FD) .....	35
Nastavení rozmezí tvrdosti vody .....	16	 Testováno pro vás v našem kuchyňském studiu .....	35
Čištění pečicího prostoru a příslušenství .....	16	Všeobecné pokyny .....	35
 Obsluha spotřebiče .....	17	Rozmrazování .....	36
Zapnutí a vypnutí spotřebiče .....	17	Ohřívání hluboce zmrazených pokrmů .....	38
Nastavení provozního režimu .....	17	Ohřívání .....	39
Automatické bezpečnostní vypnutí .....	17	Koláče, drobné pečivo a chléb .....	40
 Mikrovlnný ohřev .....	18	Drůbež, maso a ryby .....	40
Nádobí .....	18	Zelenina a přílohy .....	42
Stupně mikrovlnného ohřevu .....	18	Dezerty .....	43
Nastavení mikrovlnného ohřevu .....	19	Akrylamid v potravinách .....	43
Nastavení mikrokombi .....	20	Zkušební pokrmy .....	44
 Grilování .....	21		
Funkce grilu .....	21		
Grilovací stupně .....	21		
Nastavení grilu .....	21		

Další informace k produktům, příslušenství, náhradním dílům a servisu naleznete na internetových stránkách:  
<http://www.siemens-home.bsh-group.com/cz>

## Použití podle určení

Pečlivě si přečtěte tento návod. Pouze tak budete schopni váš spotřebič používat správně a bezpečně. Tento návod k obsluze a návod na montáž pečlivě uschovejte pro pozdější použití či dalšího uživatele.

Tento spotřebič je určen pouze pro vestavbu. Dodržujte zvláštní pokyny pro instalaci.

Po vybalení spotřebič zkontrolujte. Pokud došlo během přepravy spotřebiče k jeho poškození, nepřipojte jej. Spotřebiče bez zástrčky může zapojit pouze oprávněný odborník. V případě škod vzniklých v důsledku špatného zapojení nemáte nárok na záruku.

Spotřebič je určen pouze pro použití v domácnosti a v domácnosti odpovídajícím prostředí. Spotřebič používejte pouze k přípravě pokrmů a nápojů. Při používání nenechávejte spotřebič bez dozoru. Spotřebič je určen výhradně pro použití v uzavřených prostorách.

Tento spotřebič je určen k použití do nejvyšší povolené nadmořské výšky 4000 m.

Děti starší 8 let a osoby se sníženými fyzickými, sensorickými nebo mentálními schopnostmi smí spotřebič používat pouze pod dohledem zodpovědné osoby, která je poučí, jak spotřebič bezpečně používat, a v případě, že pochopily rizika, která z používání vyplývají.

Děti si se spotřebičem nesmí hrát. Čištění a uživatelskou údržbu nesmí provádět děti, pouze pokud jsou starší 15 let a jsou pod dozorem.

Děti mladší 8 let věku by se měly zdržovat v bezpečné vzdálenosti od spotřebiče a napájecího vedení.

## Důležité bezpečnostní pokyny

### Všeobecné pokyny

#### Varování - Nebezpečí požáru!

- Hořlavé předměty uskladněné v pečicím prostoru se mohou vznítit. V pečicím prostoru nikdy neukládejte hořlavé předměty. Nikdy neotvírejte dvířka spotřebiče, když uvnitř začne vznikat dým. Vypněte spotřebič a vytáhněte síťovou zástrčku ze zásuvky nebo vypněte pojistky v pojistkové skříni.
- Volné zbytky jídel, tuků a šťávy z pečení se mohou vznítit. Před provozem odstraňte hrubé nečistoty z pečicího prostoru, z topných prvků a příslušenství.

- Při otevření dvířek spotřebiče vznikne průvan. Pečicí papír může přijít do kontaktu s topným tělesem a může se vznítit. V průběhu předeřívání nikdy neumísťujte pečicí papír na příslušenství bez upevnění. Pečicí papír musí být vždy zatížen nádobím nebo formou na pečení. Pečicím papírem vyložte vždy jen plochu, kterou budete potřebovat. Pečicí papír nesmí nikdy přesahovat přes příslušenství.

#### Varování - Nebezpečí popálení!

- Spotřebič se zahřívá na velmi vysoké teploty. Nikdy se nedotýkejte vnitřních ploch pečicího prostoru nebo topných těles. Spotřebič nechejte vždy vychladnout. Udržujte děti mimo dosah spotřebiče.
- Příslušenství nebo nádoby jsou velmi horké. Při vyjímání příslušenství nebo nádob z trouby vždy použijte kuchyňské rukavice.
- Alkoholické výpary se mohou v rozpálené troubě vznítit. Nikdy nepřipravujte pokrmy s velkým množstvím vysokoprocentního alkoholu. Pokud použijete nápoj s vysokým procentem alkoholu, pak jen v malém množství. Dvířka spotřebiče otvírejte opatrně.

#### Varování - Nebezpečí opaření!

- Přístupné vnější části spotřebiče jsou během provozu horké. Nikdy se nedotýkejte horkých částí. Udržujte děti mimo dosah spotřebiče.
- Při otevření dvířek spotřebiče může ven unikat horká pára. Pára nemusí být viditelná, záleží na teplotě. Při otevírání dvířek nestůjte příliš blízko u spotřebiče. Dvířka spotřebiče otvírejte opatrně. Udržujte děti mimo dosah spotřebiče.
- Z vody v horkém pečicím prostoru může vzniknout horká pára. Do horkého pečicího prostoru nikdy nelijte vodu.

**⚠ Varování - Nebezpečí poranění!**

- Poškrábané sklo dvířek spotřebiče může prasknout. Nepoužívejte žádnou škrabku na sklo, ostré nebo brusné čisticí prostředky.

**⚠ Varování - Nebezpečí zásahu elektrickým proudem!**

- Neodborné opravy jsou nebezpečné. Opravy smí provádět a poškozený napájecí kabel smí vyměnit pouze námi proškolený servisní technik. Pokud je spotřebič poškozen, odpojte jej od elektrické sítě nebo vypněte pojistku v pojistkové skříně. Zavolejte zákaznický servis.
- Kabelová izolace elektrických spotřebičů se může při kontaktu s horkými částmi spotřebiče roztavit. Vždy dávejte pozor, aby se připojovací kabel nedostal do kontaktu s horkými částmi spotřebiče.
- Pronikající vlhkost může způsobit zásah elektrickým proudem. Nepoužívejte žádné vysokotlaké nebo parní čističe.
- Vnikající vlhkost může způsobit zásah elektrickým proudem. Nikdy nevystavujte spotřebič velkému horku a vlhkosti. Spotřebič používejte pouze v uzavřených prostorech.
- Poškozený spotřebič může způsobit zásah elektrickým proudem. Vadný spotřebič nikdy nezapínejte. Vytáhněte síťovou zástrčku nebo vypněte příslušný jistič v pojistkové skříně. Zavolejte zákaznický servis.

**⚠ Varování – Ohrožení magnetismem!**

V oblastech ovládacího panelu nebo ovládacích prvků jsou vloženy permanentní magnety. Ty mohou ovlivňovat elektronické implantáty, např. srdeční kardiostimulátory nebo inzulínové pumpy. Pokud máte elektronický implantát, dodržujte minimální vzdálenost 10 cm od obslužných prvků.

**Mikrovlnný ohřev****⚠ Varování - Nebezpečí požáru!**

- Použití spotřebiče v rozporu s určením je nebezpečné a může způsobit škody. Nepřípustné je sušení pokrmů nebo oblečení, zahřívání pantoflí, obilných polštářků, houbiček, vlhkých čisticích hadrů a podobně. K popáleninám mohou vést např. přehřáté bačkory, nahřívací polštářky z pecek a obilnin, houbičky, vlhké utěrky a podobně.
- Potraviny se mohou vznítit. Nikdy nezahřívajte pokrmy v termoobalech. Pokrmy nikdy nezahřívajte bez dozoru, v plastových či papírových nádobách nebo nádobách z jiného hořlavého materiálu. Nikdy nenastavujte příliš vysoký výkon mikrovlnné trouby nebo příliš dlouhý čas. Řiďte se pokyny v tomto návodu k použití. Nikdy nesušte potraviny v mikrovlnné troubě. Potraviny s nízkým obsahem vody, např. chléb, nikdy nerozmrazujte nebo nezahřívajte na příliš vysoký výkon mikrovln nebo příliš dlouhý čas.
- Stolní olej se může vznítit. Nikdy nezahřívajte pomocí mikrovln pouze stolní olej.

**⚠ Varování – Nebezpečí výbuchu!**

Tekutiny nebo jiné potraviny v pevně uzavřených nádobách mohou explodovat. Nikdy nezahřívajte tekutiny nebo jiné potraviny v pevně uzavřených nádobách.

**⚠ Varování - Nebezpečí popálení!**

- Potraviny s pevnou skořápkou nebo slupkou mohou během zahřívání, ale také po zahřátí, explozivně prasknout. Neohřívajte vejce ve skořápce nebo vejce vařená natvrdo. Nikdy nepřipravujte měkkýše nebo koryše. U volského oka nebo vajec ve skle propíchněte nejdříve žloutek. U potravin s pevnou slupkou nebo kůží, jako jsou např. jablka, rajčata, brambory, párky, může slupka prasknout. Před ohříváním slupku nebo kůži propíchněte.

- Teplo v kojenecké stravě se nerozprostírá rovnoměrně. Nezahřívajte kojeneckou stravu v uzavřených nádobách. Vždy odstraňte víčko nebo dudlík. Po ohřátí výživu dobře promíchejte nebo protřepejte. Před podáním stravy dítěti zkontrolujte teplotu.
- Zahřáté pokrmy odvádí teplo. Nádobí může být horké. Nádobí nebo příslušenství z pečicího prostoru vždy vyndávejte v kuchyňských rukavicích.
- Obal vzduchotěsně uzavřených potravin může prasknout. Vždy dodržujte údaje na obalu. Pokrmy z pečicího prostoru vždy vyndávejte v kuchyňských rukavicích.
- Přístupné části se během provozu zahřívají. Nikdy se nedotýkejte horkých částí. Držte děti dále od spotřebiče.
- Použití spotřebiče mimo určený účel je nebezpečné. Není dovoleno sušení jídel nebo oblečení, ohřívání domácí obuvi, nahřívacích polštářků s jádry a obilím, houbiček, vlhkých hadříků a podobně.

K popáleninám může vést například přehřátá domácí obuv, nahřívací polštářky s jádry a obilninami, houbičky, vlhké hadříky a podobně.

### ⚠ Varování - Nebezpečí opaření!

- Při zahřívání tekutin může dojít ke zpoždění bodu varu. To znamená, že je dosaženo teploty bodu varu, aniž by se tvořily typické bublinky. Už při nepatrném otřesu nádoby může dojít k vyvěření nebo vystříknutí tekutiny. Při ohřívání tekutiny vložte do nádoby vždy lžičku. Tím zabráníte zpoždění varu tekutiny.

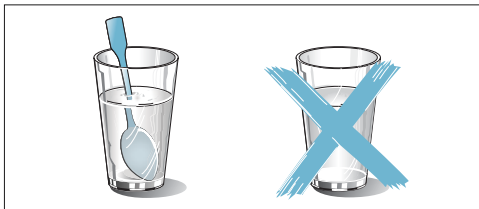

### ⚠ Varování - Nebezpečí poranění!

- Nevhodné nádoby mohou prasknout. Porcelánové nebo keramické nádoby může mít v madlech a víku malinkaté dírký. Za těmito dírkami se mohou nacházet dutiny. Vnikne-li do dutin vlhkost, může tak nádobí prasknout. Používejte pouze nádobí vhodné pro mikrovlnné trouby.
- Kovové nádoby a nádoby mohou při výhradně mikrovlnném ohřevu jiskřit. To může vést k poškození spotřebiče. Při výhradním mikrovlnném ohřevu nikdy nepoužívejte kovové nádoby. Používejte pouze nádobí vhodné do mikrovlnné trouby nebo mikrovlnný ohřev v kombinaci s jiným druhem ohřevu.

### ⚠ Varování - Nebezpečí zásahu elektrickým proudem!

Spotřebič je provozován na vysoké napětí. Nikdy neodstraňujte kryt.

### ⚠ Varování - Nebezpečí těžkého ublížení na zdraví!

- Při nedostatečném vyčištění se může poškodit povrch spotřebiče. Může docházet k úniku mikrovlnné energie. Spotřebič pravidelně čistěte a zbytky potravin ihned odstraňte. Pečicí prostor, těsnění dvířek, dvířka a doraz dvířek udržujte vždy čisté. → "Čištění" na straně 30
- Poškozenými dvířky pečicího prostoru nebo poškozeným těsněním dvířek může unikat mikrovlnná energie. Spotřebič nikdy nepoužívejte, pokud jsou dvířka pečicího prostoru, těsnění dvířek nebo rám dvířek poškozené. Zavolejte zákaznický servis.
- U spotřebičů bez krytu uniká mikrovlnná energie. Nikdy neodstraňujte kryt spotřebiče. Na údržbu a opravy zavolejte zákaznický servis.

## Pára

### **Varování - Nebezpečí opaření!**

- Voda v nádržce na vodu se může při dalším provozu spotřebiče velmi ohřát. Nádržku na vodu po každém provozu spotřebiče s využitím páry vyprázdněte.
- V pečicím prostoru vzniká horká pára. Během provozu spotřebiče s využitím páry nesahejte do pečicího prostoru.
- Při vydávání příslušenství může vystříknout horká tekutina. Horké příslušenství vydávejte pouze s kuchyňskými rukavicemi.

### **Varování – Nebezpečí poranění a nebezpečí požáru!**

Hořlavé tekutiny se mohou v rozpálené troubě vznítit (deflagrace). Do nádržky na vodu nelijte žádné hořlavé tekutiny (např. nápoje s obsahem alkoholu). Do nádržky na vodu lijte pouze vodu nebo námi doporučený prostředek na odvápnění.



## Příčiny poškození

### Všeobecné pokyny

#### Pozor!

- **Voda v horkém pečicím prostoru:** Do horkého pečicího prostoru nikdy nelijte vodu. Tvoří se vodní pára. Změnou teploty může dojít k poškození smaltu.
- **Vlhkost v pečicím prostoru:** Dlouhodobější vlhkost v pečicím prostoru může způsobovat korozi. Po použití nechte pečicí prostor vyschnout. Neuchovávejte delší dobu vlhké potraviny v uzavřeném pečicím prostoru. V pečicím prostoru neuchovávejte žádné pokrmky.
- **Chladnutí s otevřenými dvířky:** Při použití při vysokých teplotách nechávejte pečicí prostor vychladnout pouze s uzavřenými dvířky. Do dvířek spotřebiče nic nepřivírejte. I pokud jsou dvířka otevřena jen minimálně, může časem dojít k poškození nábytku či jiných objektů v blízkosti spotřebiče. Pouze při vysoké vlhkosti nechávejte pečicí prostor vyschnout s otevřenými dvířky.
- **Silně znečištěné těsnění trouby:** Je-li těsnění silně znečištěno, dvířka spotřebiče při použití nedoléhají. Může dojít k poškození čelních částí nábytku v okolí. Těsnění vždy udržujte čisté. → *“Čištění” na straně 30*
- **Dvířka spotřebiče jako sedátko nebo odkládací plocha:** Na otevřená dvířka spotřebiče nestoupejte, nesedejte ani se na ně nevěšete. Na dvířka spotřebiče nestavte žádné nádoby ani příslušenství.
- **Zasunutí příslušenství:** V závislosti na typu spotřebiče může příslušenství při zavírání poškrábat sklo dvířek. Příslušenství vždy zasuňte do pečicího prostoru až nadoraz.
- **Přeprava spotřebiče:** Spotřebič nepřenášejte ani neberte za úchyt dvířek. Madlo dvířek neudrží hmotnost spotřebiče a může se zlomit.

## Mikrovlnný ohřev

### Pozor!

- **Alobal:** Alobal nesmí v pečicím prostoru přijít do kontaktu s výplní dvířek spotřebiče. Výplň dvířek by se mohla trvale zabarvit.
- **Jiskření:** Kovy, např. lžice ve sklenici, se musí nacházet minimálně 2 cm od stěn pečicího prostoru a vnitřní strany dvířek. Vnitřní skleněnou výplň dvířek by mohly poškodit jiskry.
- **Mikrovlnný ohřev a kombinovaný mikrovlnný ohřev:** Rošt je nevhodný pro provoz mikrovlnné trouby a pro mikrovlnný ohřev v kombinaci s druhem ohřevu. Může docházet k jiskření a pečicí prostor se poškodí.
- **Hliníkové misky:** Ve spotřebiči nepoužívejte žádné hliníkové misky. Vznikající jiskry by poškodily spotřebič.
- **Provoz mikrovlnné trouby bez potravin:** Provoz spotřebiče bez pokrmů v pečicím prostoru vede k přetížení. Nikdy nezapínejte mikrovlnný ohřev bez pokrmů v pečicím prostoru. Výjimkou je krátký test vhodnosti nádobí. → "Mikrovlnný ohřev" na straně 18

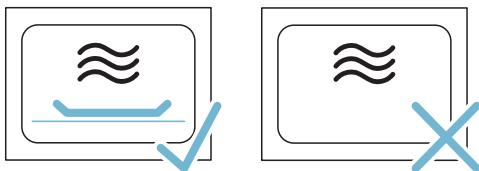

- **Příprava popcornu s použitím mikrovlnného ohřevu:** Nikdy nenastavujte příliš vysoký mikrovlnný výkon. Nastavte maximálně 600 wattů. Sáček s popcornem vždy položte na skleněný talíř. Přetížením může prasknout skleněná výplň dvířek.

## Pára

### Pozor!

- **Péče o spotřebič:** Pečicí prostor sestává z vysoce kvalitní ušlechtilé oceli. Nesprávnou péčí může v pečicím prostoru vznikat koroze. Řiďte se pokyny pro péči a čištění v návodu k použití. Odstraňte nečistotu v pečicím prostoru ihned po vychladnutí spotřebiče.
- **Pečicí formy:** Nádobí musí být odolné proti žáru a páře. Pro kombinovaný provoz s využitím páry nejsou vhodné silikonové pečicí formy.
- **Nádobí se stopami rzi:** Nepoužívejte žádné nádoby se stopami rzi. I ta nejmenší zrezivělá místa by mohla vést ke korozi pečicího prostoru.
- **Odkapávací tekutiny:** Při vaření v páře zasuňte skleněný plech do výšky zasunutí 3 a na skleněný plech postavte parní nádobu. Odkapávací tekutina se zachytí do skleněného plechu.
- **Horká voda v nádržce na vodu:** Horká voda může poškodit čerpadlo. Do nádržky lijte pouze studenou vodu.
- **Poškození v pečicím prostoru:** Pokud se na dně pečicího prostoru nachází voda, tak spotřebič nespouštějte. Před spuštěním vodu na dně pečicího prostoru utřete.
- **Roztok na odstranění vodního kamene:** Prostředek na odvápnění se nesmí dostat na ovládací panel nebo jiné citlivé povrchy. Poškodily by se. Pokud se tak stane, okamžitě omyjte prostředek na odstranění vodního kamene vodou.
- **Čištění nádržky na vodu:** Nádržku na vodu nemyjte v myčce nádobí. Nádržka by se poškodila. Nádržku na vodu čistěte měkkým hadříkem a obvyklým prostředkem na mytí nádobí.
- **Ochrana před mrazem:** Aby se zabránilo škodám vlivem působení mrazu při přepravě a skladování, musí být spotřebič předtím zcela vyprázdněn.



## Ochrana životního prostředí

Váš nový spotřebič je obzvláště energeticky úsporný. V této kapitole naleznete rady, jak při jeho používání ušetřit ještě více energie a jak spotřebič správně zlikvidovat.

### Tipy pro úsporu energie

- Předehřívejte spotřebič jen tehdy, je-li to uvedeno v receptu nebo v tabulce návodu k použití.
- Používejte tmavé, černě lakované nebo smaltované formy. Dobře pohlcují teplo.
- Otevírejte dvířka spotřebiče během provozu co nejméně.
- Více koláčů pečte postupně za sebou. Pečicí prostor je ještě vyhřátý. Tím se zkrátí doba pečení druhého koláče. V pečicím prostoru můžete také položit 2 hranaté formy na pečení vedle sebe.
- Při delších dobách ohřevu můžete spotřebič 10 minut před koncem vypnout a k dopečení využít zbytkové teplo.

### Ekologická likvidace spotřebiče

Obal zlikvidujte v souladu s předpisy na ochranu životního prostředí.



Tento spotřebič je označen dle evropské směrnice 2012/19/EU o elektrických a elektronických zařízeních (waste electrical and electronic equipment - WEEE).

Směrnice stanovuje rámec pro zpětný odběr a recyklaci starých zařízení, platný pro celou EU.

## Seznámení se se spotřebičem

V této kapitole vám vysvětlíme zobrazení na displeji a ovládací prvky. Dále se seznámíte s různými funkcemi vašeho spotřebiče.

**Upozornění:** V závislosti na typu spotřebiče jsou možné odchylky v barvě a detailech.

## Ovládací panel

Na ovládacím panelu nastavíte pomocí tlačítek a otočného voliče různé funkce vašeho spotřebiče. Na displeji je zobrazeno aktuální nastavení.

Přehled zobrazuje ovládací pole při zapnutém spotřebiči se zvoleným druhem provozu.

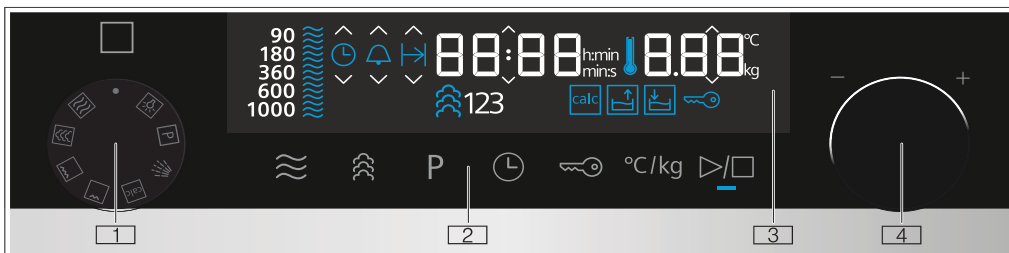

- 1 **Volič funkcí**  
Voličem funkcí nastavíte druh provozu nebo další funkce. Voličem funkcí můžete z nulové polohy točit doleva nebo doprava.
- 2 **Dotyková pole**  
Za dotykovými poli leží senzory. Pro zvolení funkce stisknete symbol.
- 3 **Displej**  
Displej zobrazuje symboly aktivních funkcí a časových funkcí.
- 4 **Otočný volič**  
Otočným voličem nastavíte teplotu k druhu ohřevu nebo zvolte nastavení pro další funkce. Otočný volič můžete otočit doleva nebo doprava.

### Upozornění

- U některých spotřebičů jsou volič funkcí nebo otočný volič zapustitelné. K vytažení a zapuštění zatlačte v nulové poloze na volič funkcí nebo otočný volič.
- Pokud se volič funkcí nachází v nulové poloze (režim šetření energií) a je zvolena funkce, trvá to několik vteřin, než je daná funkce k dispozici (např. mikrovlnný ohřev).

## Volič funkcí

Pomocí voliče funkcí nastavíte druhy provozu a další funkce.

Abyste našli správný druh provozu pro váš pokrm, vysvětlíme vám zde rozdíly a oblasti použití.

Poloha	Použití
<input type="checkbox"/>	Nulová poloha Spotřebič je vypnutý a nachází se v režimu šetření energií.
	Mikrovlnný ohřev Volba mikrovlnného ohřevu.
	Pára Do pečicího prostoru je přiváděna horká pára.
	Velkoplošný gril Celá plocha pod grilovacím topným tělesem se zahřeje.
	Maloplošný gril Zahřeje se střední část grilovacího topného tělesa.
	Odvápnění Slouží k odvápnění odpařovacího zařízení a udržuje jej funkční.
	Mytí Vymyje potrubí parní jednotky vodou.
	Programy Zde najdete již předem naprogramovaná nastavení pro mnoho jídel.
	Osvětlení pečicího prostoru Zapne osvětlení pečicího prostoru. Spotřebič nehřeje.

## Dotyková pole a displej

Pomocí dotykových polí můžete nastavit různé přídatné funkce vašeho spotřebiče. Na displeji k nim vidíte hodnoty.

### Dotyková pole

Zde vidíte krátce vysvětlen význam různých dotykových polí.

Symbol	Význam
	Volba stupňů výkonu mikrovlnné trouby, příp. dodatečné zapnutí funkcí mikrovlnné trouby ke grilování nebo funkci páry.
	Volba parního stupně, příp. dodatečné zapnutí parní funkce ke druhu ohřevu.
	Vyvolání výběru programů, volba čísla programu pomocí otočného voliče.
	Volba časových funkcí a jejich nastavení pomocí otočného voliče.
	Aktivace/deaktivace dětské pojistky dlouhým stiskem.
	Volba teploty/hmotnosti a nastavení pomocí otočného voliče.
	Spuštění nebo zastavení provozu. <b>Upozornění:</b> Dlouhý stisk ukončí běžící provoz, nastavení zvoleného druhu provozu se resetují na standardní hodnoty.

### Displej

Displej je strukturován tak, aby bylo možné údaje přečíst na první pohled, příhodně ke každé situaci. Hodnota, kterou právě můžete nastavit, je zvýrazněná. Nastavovaná hodnota je zvýrazněná dvěma malými šipkami nad a pod nastavovanou hodnotou.

Zdůrazněnou hodnotu lze nastavovat přímo pomocí otočného voliče.



### Prvky displeje

Zde vidíte krátce vysvětlen význam různých prvků displeje.

Symbol	Význam
	Pokud je symbol označen, je na displeji zobrazen čas minutky.
	Pokud je symbol označen, je na displeji zobrazena doba trvání.
	Pokud je symbol označen, je na displeji zobrazen čas.
h:min	Hodiny/Minuty Doba trvání v hodinách a minutách.
min:s	Minuty/Sekundy Doba trvání v minutách a sekundách.
	Pokud symbol svítí, je aktivována dětská pojistka.
	Ukazatel stavu záchytné nádoby.
	Ukazatel stavu nádržky na vodu.
	Pokud symbol svítí, musí být spotřebič odvápněn.

### Ukazatel stavu záchytné nádoby a nádržky na vodu

Ukazatel stavu svítí pouze pokud jsou záchytná nádoba nebo nádržka na vodu pro zvolený druh provozu potřebné. Může představovat různé stavy a informuje o nutných krocích.

#### Ukazatel stavu nádržky na vodu

Symbol	Význam
	Nádržka na vodu se nachází v příhrádce a musí být naplněna.
	Nádržka na vodu se nenachází v příhrádce a musí být zasunuta.
	Nádržka na vodu se nachází v příhrádce. Není nutná další činnost.

#### Ukazatel stavu záchytné nádoby

Symbol	Význam
	Záchytná nádoba se nachází v příhrádce a musí být vyprázdněna.
	Záchytná nádoba se nenachází v příhrádce. Zasuňte záchytnou nádobu do příhrádky.
	Záchytná nádoba se nachází v příhrádce. Není nutná další činnost.

### Ukazatel teploty

Modrý teploměr vpravo vedle ukazatele času zobrazuje, že se spotřebič nahřívá.

U grilu a páry svítí teploměr ihned modře.

U funkce mikrovlnného ohřevu teploměr nesvítí.



### Noční režim

Z důvodu šetření energií se od 22 hodin do 5.59 hodin automaticky sníží jas displeje na nižší hodnotu.

### Otočný volič

Pomocí otočného voliče změníte nastavované hodnoty, které jsou zobrazeny na displeji a zvýrazněny.

U seznamů k výběru, např. programů, začíná po posledním bodě opět první.

U hodnot, např. hmotnost, musíte otočný volič po dosažení minimální nebo maximální hodnoty otočit zpět.

### Druhy programu

Váš spotřebič disponuje různými druhy programu, které vám usnadňují provoz spotřebiče.

Přesný popis naleznete v odpovídajících kapitolách.

Druh programu	Použití
Mikrovlnný ohřev → "Mikrovlnný ohřev" na straně 18	Pomocí mikrovlnného ohřevu můžete obzvláště rychle připravit, ohřát nebo rozmrazit vaše pokrmy.
Pára → "Pára" na straně 22	Pro optimální přípravu vašich jídel jsou k dispozici různé jemně vyladěné parní stupně.
Velkoplošný gril → "Gril" na straně 13	Ke grilování plochých potravin jako steaků, klobás nebo toastů a ke gratinování.
Maloplošný gril → "Gril" na straně 13	Grilování malého množství steaků, klobás, toastů a ryb.
Mikrokombi → "Nastavení kombinovaného provozu mikrovlnné trouby" na straně 20	Takto můžete dodatečně zapnout mikrovlnný ohřev k parnímu ohřevu nebo funkci grilu.
Kombinovaný provoz s párou → "Nastavení kombinovaného provozu s parním ohřevem" na straně 23	Takto můžete dodatečně zapnout funkci parního ohřevu k mikrovlnnému ohřevu nebo funkci grilu.

Čištění → "Funkce čištění" na straně 32	Pro čištění existují různé funkce čištění: Odvápňení a mytí.
Základní nastavení → "Základní nastavení" na straně 30	Základní nastavení vašeho spotřebiče můžete přizpůsobit vašim přáním.

### Pára

Funkci páry můžete použít samostatně nebo v kombinaci se všemi druhy ohřevu a funkcí mikrovlnného ohřevu.

Pro optimální využití funkce páry odstraňte rošt. Zasuňte skleněnou pánev do výšky zasunutí 3 a postavte parní nádobu do skleněného plechu.

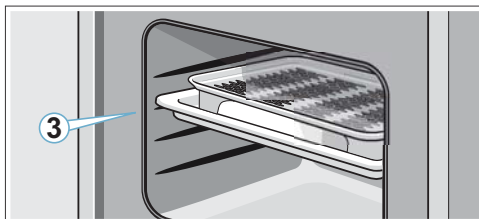

### Parní stupně

Pro funkci páry máte k dispozici různé intenzity. Parní stupeň lze zvolit dotykovým polem ☹. Zvolený parní stupeň je zobrazen na displeji.

Stupeň	Intenzita	Použití	Ukazatel na displeji
1	nízká	K rozmrazování zeleniny, masa, ryb a ovoce.	123
2	střední	K přípravě dezertů, ryb a klobás.	123
3	silná	K vaření zeleniny, ryb, příloh, k odšťavňování a blanšírování.	123

## Gril

Pomocí grilu můžete vaše pokrmy opékat zvláště hezky do zlatova.

Funkci grilu můžete použít samostatně nebo v kombinaci s funkcí mikrovlnného ohřevu nebo páry.

Pro optimální využití funkce grilu použijte rošt ve výšce zasunutí 3 nebo 4.

## Stupně grilu

Pro funkci velkoplošného grilu máte k dispozici tři intenzity:

- Stupeň 1: nízký
- Stupeň 2: střední
- Stupeň 3: silný

## Mikrovlnný ohřev

Abyste použili vždy správný výkon mikrovlnného ohřevu, naleznete zde přehled nejrůznějších oblastí použití.

Stupně výkonu mikrovlnného ohřevu jsou stupně a ne vždy odpovídají přesnému počtu wattů, které spotřebič používá.

Stupeň mikrovlnného ohřevu	Maximální doba trvání	Použití
90	1 hod. 30 min.	K rozmrazování choulolistivých pokrmů.
180	1 hod. 30 min.	K rozmrazování a dalšímu pečení.
360	1 hod. 30 min.	K pečení masa a ohřívání choulolistivých pokrmů.
600	1 hod. 30 min.	K ohřívání a pečení pokrmů.
1000	30 min.	K ohřívání tekutin.

## Nastavení mikrokombi

Funkci mikrovlnného ohřevu můžete kombinovat se všemi druhy ohřevu a funkcí páry. Spotřebič hřeje a současně je zapnutá mikrovlnná trouba. Váš pokrm je tak rychleji hotov.

Můžete dodatečně zapnout výkon mikrovlnné trouby. Výjimka: 1000 wattů.

## Pečicí prostor

Různé funkce v pečicím prostoru vám usnadňují provoz vašeho spotřebiče. Tak je např. pečicí prostor velkoplošně osvětlen a chladicí ventilátor chrání spotřebič před přehřátím.

## Otevření dvířek spotřebiče

Pokud otevřete dvířka v průběhu běžícího provozu, provoz se zastaví. Pro pokračování provozu zavřete dvířka a dotkněte se pole ▷/□ .

## Osvětlení pečicího prostoru

Během provozu vždy svítí osvětlení pečicího prostoru. Jakmile je provoz ukončen, osvětlení se vypne.

Osvětlení pečicího prostoru se zapne, když otevřete dvířka spotřebiče. Pomáhá vám to např. při čištění spotřebiče. Po ca 15 minutách se osvětlení pečicího prostoru automaticky znovu vypne.

## Chladicí ventilátor

Váš spotřebič má chladicí ventilátor. Chladicí ventilátor se při provozu zapíná. Teplý vzduch uniká dvířky.

Po ukončení provozu chladicí ventilátor ještě určitou dobu běží.

## Pozor!

Nezakrývejte větrací otvory, jinak se spotřebič přehřeje.

## Upozornění

- S provozem mikrovlnné trouby zůstává spotřebič studený. Přesto se zapíná chladicí ventilátor. Může dobíhat také, pokud je provoz s mikrovlnným ohřevem již ukončen.
- Na skle dvířek, vnitřních stěnách a dně se může vyskytnout kondenzovaná voda. Je to normální, funkce spotřebiče tím není ovlivněna. Po pečení vytřete kondenzovanou vodu.

## Panel nádržky

Panel nádržky se nachází pod dvířky spotřebiče a umožňuje přístup k záchytné nádobě a nádržce na vodu. Obě se nachází za panelem. Pro otevření a zavření panelu postupujte následovně:

Pro otevření zatlačte krátce na střed panelu. Panel se vykloupí nahoru.

Pro zavření zaklapněte panel dolů a zatlačte krátce na střed panelu. Panel nádržky je zablokovaný.

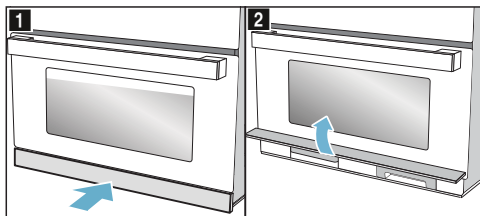

## Nádržka na vodu

Spotřebič je vybaven nádržkou na vodu. Nádržka na vodu se nachází vpravo za panelem. Pro provoz s párou naplňte nádržku vodou. → "Naplnění nádržky na vodu" na straně 24

Pokud na displeji bliká šipka symbolu nádržky na vodu , musí být nádržka na vodu naplněna čerstvou vodou.

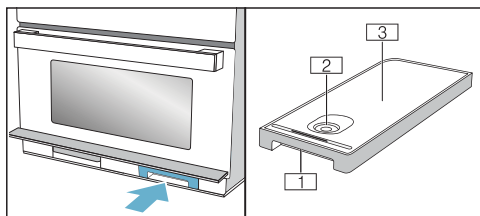

- 1 Rukojeť pro vytahování a zasouvání nádržky na vodu
- 2 Otvor pro plnění
- 3 Víko nádržky

## Záchytná nádoba

Spotřebič je vybaven záchytnou nádobou. Záchytná nádoba se nachází vlevo za panelem. Záchytnou nádobu vyprázdněte před a po provedení funkce čištění → "Funkce čištění" na straně 32

Pokud na displeji bliká šipka symbolu záchytné nádoby , musí být záchytná nádoba vyprázdněna.

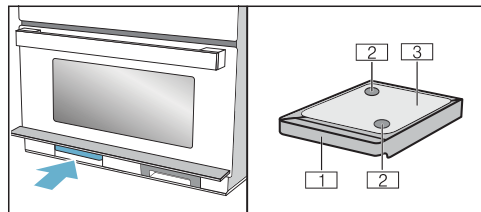

- 1 Rukojeť pro vytahování a zasouvání nádržky na vodu
- 2 Záchytné otvory
- 3 Víko nádržky

## Příslušenství

Ke spotřebiči patří různé příslušenství. Zde získáte přehled o dodaném příslušenství a jeho správném použití.

### Dodané příslušenství

Váš spotřebič je vybaven následujícími příslušenstvími:

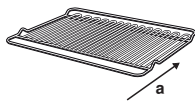

#### Rošt

Jako plocha pro pečení formy nebo pro grilování a zapékání. Používejte rošt pro grilování ve výškách zasunutí 3 a 4. Rošt není vhodný pro samostatný provoz mikrovlnné trouby nebo parní provoz. Při zasouvání dbejte na směr zasunutí **a**.



#### Skleněná pánev

Skleněnou pánev lze použít k pečení se všemi druhy provozu a k pečení s mikrokombi. Kromě toho slouží jako ochrana před stříkáním, když grilujete potraviny přímo na roštu. Před čištěním nebo položením skleněné pánve do studené vody jej nechejte vychladnout, protože sklo by se jinak mohlo poškodit.

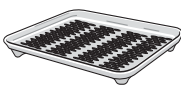

#### Parní nádoba

Pro druhy provozu vaření v páře nebo pára s mikrovlnným ohřevem postavte parní nádobu do skleněné pánve. K tomu musí být skleněná pánev zasunutá do výšky 3. Potraviny lze položit přímo na parní nádobu. Parní nádobu lze mýt v myčce nádobí. Nepoužívejte parní nádobu se samostatným mikrovlnným ohřevem nebo s druhem ohřevu Gril.

Používejte pouze originální příslušenství. Je určeno speciálně pro váš spotřebič.

Příslušenství je možné dokoupit přes zákaznický servis nebo ve specializovaném obchodě.

### Dodatečné příslušenství

Podle modelu spotřebiče může být přiloženo dodatečné příslušenství.

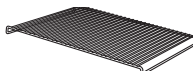

#### Vkládací rošt

Pro pečení. Vkládací rošt postavte nožkami dolů do skleněného plechu. To vám zajistí, že odkapávající tuk a šťávy z masa jsou zachycovány. Vkládací rošt není vhodný pro provoz mikrovlnné trouby ani parní provoz.

### Zvláštní příslušenství

Další příslušenství zakoupíte u zákaznického servisu nebo v odborné prodejně.

#### Zvláštní příslušenství

##### Skleněný pekáč

Pro zapékaná jídla a nákypy, které připravujete v pečící troubě.

### Zasunutí příslušenství

Pečicí prostor má 4 výšky zasunutí. Výšky zasunutí se počítají zdola nahoru.

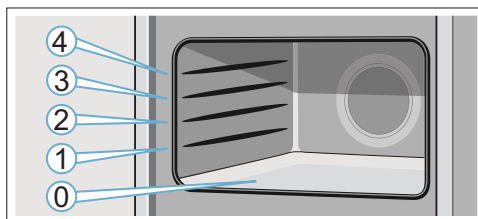

Umístěte příslušenství do vodiče a zcela jej zasuňte.

**Upozornění:** Dno pečicího prostoru (výška 0) je vhodné zvláště pro provoz mikrovlnné trouby, protože je zde nejlepší výkon mikrovlnného ohřevu. Pro tento účel používejte výhradně nádobí vhodné do mikrovlnné trouby.

## Před prvním použitím

Před prvním použitím vašeho nového spotřebiče musíte provést určitá opatření. Vyčistěte pečicí prostor a příslušenství.

Spotřebič musí být namontován a připojen.

### První uvedení do provozu

Po připojení proudu nebo po výpadku proudu se na displeji objeví výzva pro nastavení hodin. Může několik vteřin trvat, než se výzva objeví.



### Nastavení hodin

Při uvedení do provozu je zdůrazněn ukazatel času. Na displeji bliká hodnota **12:00** a svítí symbol . Nastavte čas.

1. Nastavte čas pomocí otočného voliče.
2. Dotkněte se pole . Čas je nastaven.

### Změna hodin

**Upozornění:** Abyste mohli změnit nastavení hodin, musí být spotřebič vypnutý.

1. Dotkněte se dvakrát pole . Na displeji se zobrazí symbol  a čas.
2. Nastavte čas pomocí otočného voliče.
3. Dotkněte se pole . Čas je nastaven.

### Upozornění

- Pokud po nastavení času nestisknete pole , nastavená hodnota se po několika vteřinách převezme.
- Pokud během nastavování pohnete s voličem funkcí, musíte jej následně vrátit do nulové polohy. Teprve poté lze spotřebič používat.
- Pro snížení spotřeby vašeho spotřebiče v režimu Standby můžete čas potlačit.

### Nastavení tvrdosti vody.

Abyste vás spotřebič mohl spolehlivě upozornit na odvápnění, musíte správně nastavit rozmezí tvrdosti vody.

Tovární nastavení tvrdosti je 4 (velmi tvrdá).

### Pozor!

Poškození spotřebiče použitím nevhodných tekutin. Nepoužívejte žádnou destilovanou vodu, vodu z vodovodu s vysokým obsahem chlóru (> 40 mg/l) nebo jiné tekutiny.

Používejte zásadně čerstvou, studenou neperlivou vodu nebo změkčenou vodu.

### Upozornění

- Pokud vaše voda obsahuje velké množství vápníku, doporučujeme vám používat změkčenou vodu.
- Pokud budete používat výhradně změkčenou vodu, můžete nastavit tvrdost vody „změkčená“.
- Pokud používáte minerální vodu, tak nastavte tvrdost vody „4 velmi tvrdá“.
- Pokud chcete používat minerální vodu, tak pouze neperlivou.

Rozsah tvrdosti vody	Nastavení
0	0 změkčená
1 (do 1,3 mmol/l)	1 měkká
2 (1,3 - 2,5 mmol/l)	2 střední
3 (2,5 - 3,8 mmol/l)	3 tvrdá
4 (nad 3,8 mmol/l)	4 velmi tvrdá



Tvrdost vody můžete změnit v základních nastaveních.  
→ "Základní nastavení" na straně 30

### Čištění pečicího prostoru a příslušenství

Než budete poprvé připravovat ve spotřebiči jídlo, vyčistěte pečicí prostor a příslušenství.

### Čištění pečicího prostoru

Pro odstranění vůně novoty zahřejte prázdný zavřený pečicí prostor. K tomu je ideální jedna hodina při grilovacím stupni 3. Dbejte na to, aby v pečicím prostoru nebyly zbytky obalů.

1. Pomocí voliče nastavte velkoplošný gril .
2. Pomocí otočného voliče nastavte grilovací stupeň 3.
3. Stiskněte pole . Spotřebič začne hřát.

Po jedné hodině spotřebič vypněte. K tomu stiskněte pole  a poté otočte voličem funkcí do nulové polohy.

### Čištění příslušenství

Než poprvé použijete příslušenství, důkladně jej vyčistěte horkým mycím roztokem a měkkým hadříkem.





## Obsluha spotřebiče

Již jste se seznámili s ovládacími prvky a funkcemi spotřebiče. Nyní vám vysvětlíme, jak váš spotřebič nastavíte. Dozvíte se, co se stane při zapnutí a vypnutí a jak nastavíte jednotlivé provozní režimy.

### Zapnutí a vypnutí spotřebiče

Předtím, než začnete cokoli nastavovat na vašem spotřebiči, musíte ho zapnout.

**Upozornění:** Dětskou pojistku lze nastavit pouze při vypnutém spotřebiči. Některé ukazatele zůstávají na displeji viditelné také při vypnutém spotřebiči.

Pokud spotřebič nepoužíváte, vypněte ho. Pokud delší dobu neprovedete žádné nastavení, spotřebič se automaticky vypne.

#### Zapnutí spotřebiče

Pro zapnutí spotřebiče otočte voličem funkcí.

Na displeji se zobrazí zvýrazněná standardní hodnota. Spotřebič je připraven k provozu.

Nastavení druhů provozu zjistíte v jednotlivých kapitolách.

#### Vypnutí spotřebiče

Otočte voličem funkcí do nulové polohy.

Nastavená funkce se přeruší.

Na displeji se zobrazí čas.

**Upozornění:** V základním nastavení můžete nastavit, zda chcete, aby se na displeji vypnutého spotřebiče čas ukazoval nebo ne.

### Nastavení druhu provozu

Po volbě druhu provozu se na displeji zobrazí navržené hodnoty. Ihned můžete zahájit nastavení.

V zásadě platí:

1. Zvolte druh provozu pomocí voliče funkcí.
2. Pokud je to nutné, proveďte další nastavení. K tomu stiskněte odpovídající pole a pomocí otočného voliče hodnotu změňte.
3. Stiskněte pole  $\triangleright/\square$ . Spotřebič spustí provoz.

#### Nastavení doby trvání

1. Nastavte druh provozu.
2. Stiskněte pole  $\ominus$ , dokud není symbol  $\text{I} \rightarrow \text{I}$  zvýrazněn.
3. Pomocí otočného voliče nastavte požadovanou dobu trvání.
4. Stiskněte pole  $\triangleright/\square$ . Spotřebič začne hřát. Svítí LED  $\triangleright/\square$ . Doba trvání viditelně ubíhá.

#### Zastavení provozu

1. Stiskněte pole  $\triangleright/\square$  nebo otevřete dvířka spotřebiče. Provoz se zastaví, LED  $\triangleright/\square$  bliká.
2. Zavřete dvířka spotřebiče.
3. Stiskněte pole  $\triangleright/\square$ . Provoz pokračuje, svítí LED  $\triangleright/\square$ .

#### Přerušení provozu

Otočte volič funkcí do nulové polohy.

Provoz je přerušen a všechna nastavení zrušena.

**Upozornění:** Po přerušení nebo zrušení provozu může dobíhat chladicí ventilátor.

### Automatické bezpečnostní vypnutí

Automatické bezpečnostní vypnutí se aktivuje, pokud je spotřebič v provozu delší dobu bez nastavené doby trvání.

Po 9 hodinách se spotřebič automaticky vypne.

## Mikrovlnný ohřev

Pomocí mikrovlnného ohřevu můžete obzvláště rychle připravit, ohřát nebo rozmrazit pokrmy. Mikrovlnný ohřev můžete použít samostatně nebo v kombinaci s jiným druhem ohřevu.

Pro optimální využití mikrovlnného ohřevu dodržujte pokyny k nádobí a řiďte se údaji v tabulkách k použití na konci návodu k použití.

Pro optimální využití mikrovlnné trouby postavte nádobí na dno pečicího prostoru. Odstraňte rošt. Řiďte se pokyny k nádobí.

### Nádobí

Pro mikrovlnný ohřev se nehodí veškeré nádoby. Aby se pokrmy ohřály a nepoškodil se spotřebič, používejte pouze nádoby vhodné pro mikrovlnný ohřev.

#### Vhodné nádoby

Vhodné je žáruvzdorné nádobí ze skla, sklokeramiky, porcelánu, keramiky a teplotně odolného plastu. Tyto materiály propouští mikrovlny.

Můžete použít rovněž servírovací nádoby. Tím ušetříte přelévání/přendávání pokrmu. Nádobí se zdobením ze zlata nebo stříbra používejte pouze tehdy, pokud výrobce zaručuje, že se hodí pro mikrovlnný ohřev.

#### Nevhodné nádoby

Nevhodné je kovové nádobí. Kov nepropouští mikrovlny. Pokrmy zůstávají v zavřených kovových nádobách studené.

#### Pozor!

Jiskření: Kovy, např. lžice ve sklenici, se musí nacházet minimálně 2 cm od stěn pečicího prostoru a vnitřní strany dvířek. Vnitřní skleněnou výplň dvířek by mohly poškodit jiskry.

#### Test vhodnosti nádobí

Mikrovlnný ohřev nikdy nepouštějte bez vloženého pokrmu. Jedinou výjimku tvoří krátký test vhodnosti nádobí.

Pokud si nejste jistí, zda se vaše nádobí hodí pro mikrovlnný ohřev, proveďte následující test.

1. Do pečicího prostoru postavte prázdnou nádobu na 1/2 - 1 minutu při maximálním výkonu.
2. Mezitím zkontrolujte teplotu nádoby.

Nádobí by mělo být studené nebo vlažné.

Pokud je horké nebo vznikají jiskry, tak se pro mikrovlnný ohřev nehodí. Přerušte test.

#### Varování - Nebezpečí popálení!

Přístupnější části jsou během provozu horké. Nikdy se nedotýkejte horkých částí. Udržujte děti mimo dosah spotřebiče.

## Stupně mikrovlnného ohřevu

Stupně výkonu mikrovlnného ohřevu jsou stupně a ne vždy odpovídají přesnému počtu wattů, které spotřebič používá.

Máte k dispozici následující stupně mikrovlnného ohřevu.

Stupeň mikrovlnného ohřevu	Maximální doba trvání	Použití
90	1 hod. 30 min.	Na rozmrazování choulostivých pokrmů
180	1 hod. 30 min.	Na rozmrazování a další ohřev
360	1 hod. 30 min.	Na přípravu masa a zahřívání choulostivých pokrmů
600	1 hod. 30 min.	Na zahřívání a přípravu pokrmů
1000	30 min.	Na zahřívání tekutin

Navržené hodnoty:

Ke každému stupni mikrovlnného ohřevu navrhne spotřebič dobu trvání. Tu můžete převzít nebo v příslušném rozmezí změnit.

Maximální nastavení je určeno k ohřívání tekutin. Pro ochranu spotřebiče se po určité době maximální výkon mikrovlnného ohřevu snižuje. Po době ochlazení je opět k dispozici plný výkon.

#### Interval nastavení času

Interval při nastavování doby provozu se mění s délkou trvání provozu.

Doba trvání provozu	Interval
0 - 1 min.	5 sek.
1 - 3 min.	10 sek.
3 - 15 min.	30 sek.
15 min. - 1 hod.	1 min.
1 hod. - 1 hod. 30 min.	5 min.

## Nastavení mikrovlnného ohřevu

Příklad: Stupeň mikrovlnného ohřevu 600 Wattů, doba trvání 5 minut.

1. Voličem funkcí zvolte funkci mikrovlnný ohřev . Spotřebič je připraven k provozu. Na displeji je zobrazen maximální výkon mikrovlnného ohřevu  $\approx$  jako navržená hodnota, lze ji kdykoli změnit.
2. Dotykovým polem Stupně mikrovlnného ohřevu zvolte požadovaný stupeň výkonu.

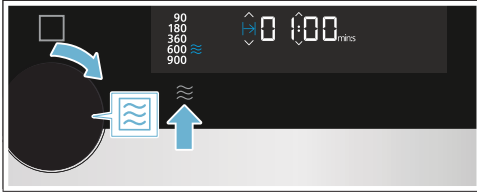

Na displeji je označen stupeň mikrovlnného ohřevu a zobrazena navržená doba trvání.

3. Pomocí otočného voliče nastavte požadovanou dobu trvání.

**Upozornění:** Můžete také nejprve nastavit dobu trvání a poté stupeň mikrovlnného ohřevu.

4. Stiskněte pole  $\triangleright/\square$ .

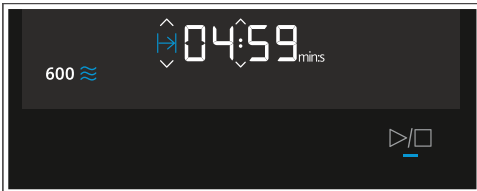

Na displeji ubíhá doba trvání. Svítí LED  $\triangleright/\square$ .

## Doba trvání uběhla

Zazní signál. Otevřete dvířka spotřebiče a stiskněte libovolné pole.

## Změna doby trvání

Změňte pomocí otočného voliče. Po několika vteřinách je změna převzata.

## Změna výkonu mikrovlnného ohřevu

Stiskněte pole  $\approx$ , dokud není na displeji navolen požadovaný stupeň.

## Upozornění

- Vícenásobné stisknutí přepíná stupně výkonu od nejvyššího k nejnižšímu výkonu.
- Pokud je funkce mikrovlnného ohřevu přidána až po spuštění, spotřebič se zastaví. Provoz spustíte pomocí pole  $\triangleright/\square$ .

## Zastavení provozu

1. Stiskněte pole  $\triangleright/\square$  nebo otevřete dvířka spotřebiče. Provoz se zastaví, bliká LED  $\triangleright/\square$ .
2. Zavřete dvířka spotřebiče.
3. Stiskněte pole  $\triangleright/\square$ . Provoz pokračuje, svítí LED  $\triangleright/\square$ .

## Přerušení provozu

Otočte volič funkcí do nulové polohy.

Provoz je přerušeno a všechna nastavení zrušena.

**Upozornění:** Po přerušení nebo zrušení provozu může dobíhat chladicí ventilátor.

## Nastavení mikrokombi

Funkci mikrovlnného ohřevu můžete kombinovat s funkcí grilu nebo páry. Spotřebič hřeje a současně je zapnut mikrovlnný ohřev. Váš pokrm tak bude rychleji hotov.

### Možnosti kombinací





-  Pára
-  Gril

Výjimka:

-  Stupeň mikrovlnného ohřevu 1000 W

### Nastavení mikrokombi

Příklad: Velkoplošný gril  na stupeň 2 s mikrovlnným ohřevem 360 W, 17 minut.

1. Voličem funkcí nastavte funkci velkoplošný gril  . Na displeji se zobrazí stupeň 3 jako navržená hodnota.
2. Otočným voličem nastavte požadovaný stupeň.
3. Stiskněte pole výkon mikrovlnného ohřevu  , dokud není na displeji navolen požadovaný stupeň. Zobrazí se navržená hodnota.
4. Nastavte dobu trvání otočným voličem.
5. Stiskněte pole  . Provoz se spustí, svítí LED  . Doba trvání viditelně ubíhá.

### Doba trvání uběhla

Zazní signál, symbol  přestane svítit. Kombinovaný provoz je ukončen. Pro ukončení signálu stiskněte libovolné pole.





### Změna výkonu mikrovlnného ohřevu

Stiskněte pole  , dokud na displeji není navolen požadovaný stupeň.

### Upozornění

- Vícenásobné stisknutí přepíná stupně výkonu od nejvyššího k nejnižšímu výkonu.
- Pokud je funkce mikrovlnného ohřevu přidána až po spuštění, spotřebič se zastaví. Provoz spustíte pomocí pole  .

### Zastavení provozu

1. Stiskněte pole  nebo otevřete dvířka spotřebiče. Provoz se zastaví, bliká LED  .
2. Zavřete dvířka spotřebiče.
3. Stiskněte pole  . Provoz pokračuje, bliká  .

### Přerušení provozu

Otočte voličem funkcí do nulové polohy. Provoz je přerušen a všechna nastavení zrušena.





**Upozornění:** Po přerušení nebo zrušení provozu může dobíhat chladicí ventilátor.

### Vysušení pečicího prostoru

Vysušte pečicí prostor, aby v něm nezůstávala vlhkost.

### Zahřátí pečicího prostoru

Při sušení se pečicí prostor zahřívá, aby se odpařila vlhkost. Následně otevřete dvířka spotřebiče, aby vodní pára mohla z pečicího prostoru unikat.

1. Nechejte spotřebič vychladnout.
2. Ihned odstraňte hrubé nečistoty z pečicího prostoru a vytřete vlhkost ze dna pečicího prostoru.
3. Voličem funkcí zvolte velkoplošný gril  .
4. Stiskněte dvakrát pole  . Symbol doby trvání  je na displeji označen.
5. Otočným voličem nastavte dobu trvání 15 minut.
6. Pomocí pole  spustíte provoz. Sušení se spustí a po 15 minutách automaticky ukončí.
7. Otevřete dvířka spotřebiče a nechejte je otevřená 1 až 2 minuty, aby mohla vlhkost z pečicího prostoru unikat.

### Sušení pečicího prostoru ručně

1. Nechejte spotřebič vychladnout.
2. Odstraňte nečistotu z pečicího prostoru.
3. Vysušte pečicí prostor houbičkou.
4. Nechejte dvířka spotřebiče 1 hodinu otevřená, aby se pečicí prostor zcela vysušil.

## Grilování

Pomocí grilu můžete vaše pokrmy opékat zvláště hezky do zlatova.

Funkci gril můžete používat samostatně nebo v kombinaci s mikrovlnným ohřevem nebo funkcí páry.

Pro optimální využití funkce gril použijte rošť ve výšce zasunutí 3 nebo 4.

### Funkce grilu

Podle druhu a množství pokrmů můžete volit mezi dvěma různými funkcemi grilu.

Funkce	Pokrmy
Velkoplošný gril	Velkoplošný gril používejte pro velké kusy masa, grilování toastů nebo gratinování nákyků.
Maloplošný gril	Maloplošný gril používejte pro grilování malých množství. Přitom se zahřívá pouze střední část grilovacího topného tělesa.

### Grilovací stupně

Pro funkci velkoplošný gril máte k dispozici následující grilovací stupně:

	Výkon	Pokrmy
Velkoplošný gril	Stupeň 1 (slabý)	Soufflé a vysoké nákyky
	Stupeň 2 (střední)	Ploché nákyky a ryby
	Stupeň 3 (silný)	Steaky, klobásky a toasty
Maloplošný gril	Stupeň 1 (slabý)	Pro malá množství soufflé a vysokých nákyků

### Nastavení grilu

Příklad na obrázku: Velkoplošný gril ☐ na stupeň 2, doba trvání 12 minut.

1. Voličem funkcí nastavte druh provozu velkoplošný gril ☐ .



2. Otočným voličem nastavte stupeň 2. Na displeji je zobrazen grilovací stupeň.
3. Otočným voličem nastavte požadovanou dobu trvání.

4. Stiskněte ▷/□ .



Spotřebič začne hřát. Ukazatel teploty svítí.

**Upozornění:** Po nahřívání jsou drobné výkyvy teplot normální.

### Doba uběhla

Zazní signál. Otevřete dvířka spotřebiče nebo stiskněte libovolné pole.

### Nastavení doby trvání

1. Nastavte druh provozu.
2. Stiskněte pole ☹, dokud symbol | I → není zvýrazněn.
3. Otočným voličem nastavte požadovanou dobu.
4. Stiskněte pole ▷/□ . Spotřebič začne hřát. Svítí LED ▷/□. Doba trvání viditelně ubíhá.

### Změna stupně grilu

Pokud je zvolena funkce grilu a provoz je již spuštěn, lze kdykoliv pomocí otočného voliče změnit stupeň grilování. Doba trvání zůstává nezměněná.

### Zastavení provozu

1. Stiskněte pole ▷/□ nebo otevřete dvířka. Provoz se zastaví, bliká LED ▷/□.
2. Zavřete dvířka spotřebiče.
3. Stiskněte pole ▷/□. Provoz pokračuje, svítí LED ▷/□.

### Přerušení provozu

Otočte voličem funkcí do nulové polohy.

Provoz je přerušena a všechna nastavení jsou zrušena.

**Upozornění:** Po přerušení nebo zrušení provozu může dobíhat chladicí ventilátor.

## Pára

Funkci páry můžete použít samostatně nebo v kombinaci s grilem nebo funkcí mikrovlnného ohřevu.

Pro optimální využití funkce páry odstraňte rošt. Zasuňte skleněnou pánev do výšky zasunutí 3 a postavte parní nádobu do skleněného plechu.

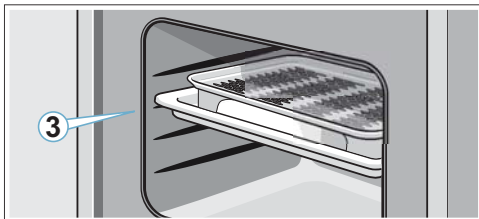

### Varování - Nebezpečí opaření!

Při otevření dvířek spotřebiče může ven unikat horká pára. Pára nemusí být viditelná, záleží na teplotě. Při otevírání dvířek nestůjte příliš blízko u spotřebiče. Dvířka spotřebiče otvírejte opatrně. Udržujte děti mimo dosah spotřebiče.

### Zvuky

#### Čerpadlo

Během provozu slyšíte bručivý zvuk. Tento zvuk produkuje čerpadlo. Jedná se o normální provozní zvuk.

### Pečení s párou

#### Parní stupně

Pro funkci páry máte k dispozici různé intenzity. Stupně parního ohřevu lze zvolit dotykovým polem . Zvolený stupeň parního ohřevu je zobrazen na displeji.

Stupeň	Intenzita	Použití	Ukazatel na displeji
1	nízká	K rozmrazování zeleniny, masa, ryb a ovoce.	
2	střední	K přípravě dezertů, ryb a klobásek.	
3	silná	K vaření zeleniny, ryb, příloh, k odšťavňování a blanširování.	

#### Nastavení páry

**Upozornění:** Pokud spotřebič nebyl delší dobu používán, proveďte nejprve mycí proces .  
→ "Funkce čištění" na straně 32

Příklad: parní stupeň 2: střední, doba trvání 10 minut.

1. Pomocí voliče funkcí zvolte funkci Pára .

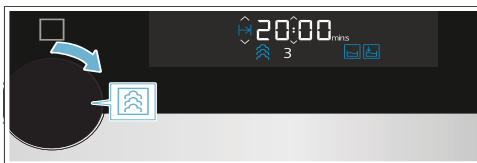

Spotřebič je připraven k provozu. Jako standardní hodnoty jsou nastaveny maximální parní stupeň a doba trvání 20 minut. Šipka symbolu nádržky na vodu  bliká.

2. Vyjměte nádržku na vodu, naplňte ji čerstvou vodou po značku MAX a zcela zasuňte do přihrádky.  
→ "Naplnění nádržky na vodu" na straně 24
3. Dotýkejte se pole , dokud není dosažen požadovaný stupeň výkonu.

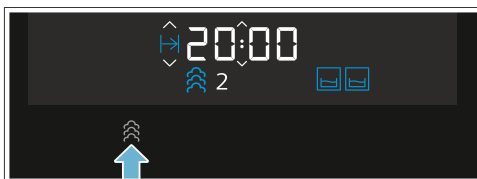

Na displeji je zobrazen zvolený parní stupeň.

4. Pomocí otočného voliče nastavte požadovanou dobu trvání.

**Upozornění:** Můžete také nastavit nejprve dobu trvání a poté parní stupeň.



5. Stiskněte pole ▷/□ .



Šipka symbolu nádržky na vodu ☑ zhasne, svítí symbol nádržky na vodu ☑. Spustí se provoz. Svítí LED ▷/□. Na displeji ubíhá doba trvání. Podle parního stupně může náplň nádržky na vodu vystačit různě dlouho. Pokud se nádržka na vodu během provozu vyprázdní, provoz se přeruší a šipka symbolu nádržky ☑ bliká. Doplňte nádržku na vodu čerstvou vodou po značku MAX a pomocí pole ▷/□ pokračujte v provozu.

#### Upozornění

- Parní stupeň lze v běžícím provozu kdykoli změnit pomocí pole ☒ .
- Po vaření s párou vytřete odkapávací kanál a pečicí prostor → "Po každém použití páry" na straně 25

#### Nastavení kombinovaného provozu s párou

U některých druhů ohřevu můžete dodatečně zapnout funkci páry.

Při vaření s podporou páry je během provozu spotřebiče v různých odstupech a intenzitách přidávána pára do pečicího prostoru. Tím dosáhnete lepšího výsledku vaření.

#### Vaše pečeně

- Získá křupavou krustu
- Získá lesklý povrch
- Bude uvnitř šťavnatá a jemná
- Sníží svůj objem pouze minimálně

#### Vhodné druhy ohřevu

- ☑ Mikrovlnný ohřev
- ☑ Gril

#### Nastavení mikrokombi

Příklad: Velkoplošný gril ☑ stupeň 2, s párou stupeň 2.

1. Voličem funkcí nastavte druh provozu Gril. Na displeji se zobrazí stupeň 3 jako navržená hodnota.
2. Otočným voličem nastavte požadovaný stupeň.
3. Dotýkejte se pole pára ☑, dokud na displeji není navolen požadovaný stupeň. Na displeji se zobrazí symbol nádržky na vodu ☑.
4. Doplňte nádržku na vodu.
5. Stiskněte pole ▷/□ . Provoz se spustí, svítí LED ▷/□. Doba trvání viditelně ubíhá.

**Upozornění:** Pokud se nádržka na vodu během provozu vyprázdní, běží provoz dále bez podpory páry. Na displeji se nezobrazí žádný ukazatel.

#### Doba trvání uběhla

Zazní signál, symbol ▷/□ přestane svítit. Kombinovaný provoz je ukončen. Pro ukončení signálu stiskněte libovolné pole.

#### Změna parního stupně

Změna parního stupně ☑, dokud na displeji není navolen požadovaný stupeň.

**Upozornění:** Vícenásobné stisknutí přepíná stupně od nejvyššího k nejnižšímu. Po nejnižším stupni je funkce páry deaktivována. Opětovné stisknutí aktivuje funkci páry, začínající na nejvyšším stupni.

#### Zastavení provozu

1. Stiskněte pole ▷/□ nebo otevřete dvířka spotřebiče. Provoz se zastaví, bliká LED ▷/□ .
2. Zavřete dvířka spotřebiče.
3. Stiskněte pole ▷/□ . Provoz pokračuje, svítí LED ▷/□.

#### Přerušení provozu

Otočte volič funkcí do nulové polohy. Provoz je přerušen a všechna nastavení zrušena.

**Upozornění:** Po zastavení nebo přerušení provozu může dobíhat chladicí ventilátor.

## Plnění nádržky na vodu

Nádržka na vodu se nachází vpravo za panelem nádržky pod dvířky spotřebiče.

Před spuštěním spotřebiče s využitím páry otevřete kryt a naplňte nádržku vodou.

Ujistěte se, že jste správně nastavili tvrdost vody. → "Základní nastavení" na straně 30

**⚠ Varování – Nebezpečí poranění a nebezpečí požáru!** Do nádržky na vodu lijte pouze vodu. Do nádržky na vodu nikdy nelijte hořlavé tekutiny (např. nápoje s obsahem alkoholu). Páry hořlavých tekutin by se mohly v důsledku horkých povrchů v pečícím prostoru vznítit (deflagrace). Mohla by prasknout dvířka spotřebiče. Mohla by unikat horká pára a plameny.

### Pozor!

Poškození spotřebiče použitím nevhodných tekutin. Nepoužívejte žádnou destilovanou vodu, vodu z vodovodu s vysokým obsahem chlóru (> 40 mg/l) nebo jiné tekutiny.

Používejte výhradně čerstvou, studenou neperlivou vodu nebo změkčenou vodu.

### Upozornění

- Pokud vaše voda obsahuje velké množství vápníku, doporučujeme vám používat změkčenou vodu.
- Pokud budete používat výhradně změkčenou vodu, můžete nastavit tvrdost vody „změkčená“.

1. Zatláchte krátce na střed panelu nádržky. Panel nádržky se otevře. Záchytná nádoba (vlevo) a nádržka na vodu (vpravo) jsou přístupné.
2. Vyjměte nádržku na vodu z přihrádky.

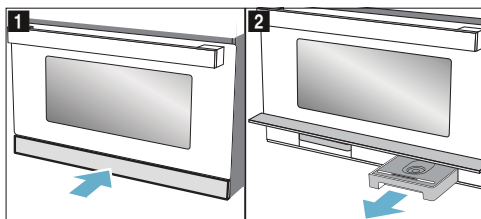

3. Naplňte nádržku na vodu po značku "MAX".

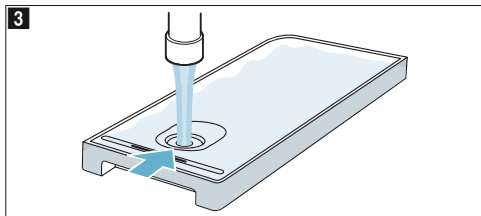

4. Položte nádržku na vodu opět do přihrádky a zcela ji zasuňte.

5. Zavřete panel nádržky.

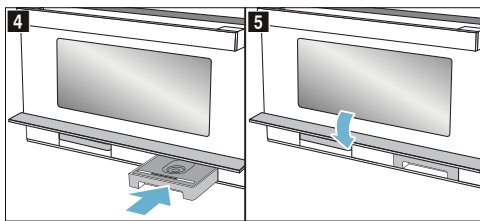

Funkce páry je připravena k provozu.

## Doplnění nádržky na vodu

Když se nádržka na vodu při běžícím provozu vyprázdní, chová se spotřebič podle druhu provozu různě:

- Parní provoz: Provoz se přeruší, na displeji se zobrazí hlášení. Na nejvyšší parní stupeň vystačí jedna náplň nádržky na cca 30-40 minut, na nižší parní stupně výrazně déle.
- Parní provoz s mikrovlnným ohřevem: Provoz se přeruší. Náplň nádržky stačí na cca 50 minut.
- Gril s parním provozem: Provoz s grilem pokračuje, na displeji se nezobrazí hlášení. Jedna náplň nádržky vystačí na nejvyšší parní stupeň na cca 3 hodiny provozu, na nižší parní stupně výrazně déle.

**Upozornění:** Uvedené časy se mohou lišit.

Znovu naplňte nádržku na vodu po značku MAX.

1. Otevřete panel.
2. Vyjměte nádržku a naplňte ji.
3. Nasadte naplněnou nádržku na vodu a zavřete panel.



## Po každém použití páry

V pečicím prostoru zůstává vlhkost. Opatrně vyčtete odkapávací kanál a pečicí prostor. Po každém provozu s párou je doporučeno provést funkci čištění Mytí. Následně vyprázdněte a vysušte nádržku na vodu a záchytnou nádobu.

**Upozornění:** Skvrny od vodního kamene odstraňte hadříkem napuštěným octem, omyjte čistou vodou a vysušte měkkým hadříkem.

## Vyprázdnění nádržky na vodu

1. Krátce stiskněte střed panelu nádržky. Panel nádržky se vykllopí nahoru.
2. Vyjměte nádržku na vodu.
3. Opatrně sundejte víko nádržky na vodu.
4. Nádržku na vodu vyprázdněte, omyjte mycím prostředkem a důkladně vypláchněte studenou vodou.
5. Všechny části osušte měkkým hadříkem.
6. Těsnění víka vyčtete dosucha.
7. Nádržku nechte oschnout s otevřeným víkem.
8. Poté na ni nasadte víko a přimáčkněte ho.
9. Zcela zasuňte nádržku na vodu.
10. Zavřete panel nádržky a krátce stiskněte na střed. Panel nádržky je zablokovaný.

### Pozor!

- Nádržku na vodu nesušte v horkém pečicím prostoru. Nádržka by se poškodila.
- Nádržku na vodu nemyjte v myčce nádobí. Nádržka by se poškodila.

## Vysušení drážky

1. Nechte spotřebič vychladnout.
2. Otevřete dvířka spotřebiče.
3. Otevřete panel nádržky.
4. Vyjměte nádržku na vodu a záchytnou nádobu.
5. Drážku **a** pod pečicím prostorem vysušte hadrem (obrázek **1**).

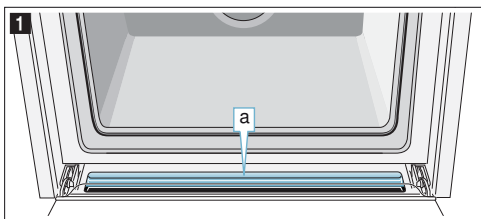





## Vysušení pečicího prostoru

Po provozu vysušte pečicí prostor, aby v něm nezůstávala vlhkost.

## Zahřívání pečicího prostoru

Pečicí prostor se během sušení zahřeje, takže se z něj odpaří vlhkost. Poté otevřete dvířka spotřebiče, aby z pečicího prostoru unikla vodní pára.

1. Nechte spotřebič vychladnout.
2. Hrubé nečistoty v pečicím prostoru ihned odstraňte a vlhkost v pečicím prostoru utřete.
3. Voličem funkcí zvolte velkoplošný gril .
4. Stiskněte dvakrát pole . Na displeji je označen symbol .
5. Otočným voličem nastavte dobu trvání 15 minut.
6. Pomocí pole  spusťte provoz. Spustí se sušení a ukončí se automaticky za 15 minut.
7. Otevřete dvířka spotřebiče a nechte je otevřená 1 až 2 minuty, aby z pečicího prostoru unikla vlhkost.

## Ruční sušení pečicího prostoru

1. Nechte spotřebič vychladnout.
2. Z pečicího prostoru odstraňte nečistoty.
3. Pečicí prostor vysušte měkkým hadříkem.
4. Poté nechte 1 hodinu otevřená dvířka spotřebiče, aby pečicí prostor zcela vyschl.

## Automatické programy

S automatickými programy můžete připravovat pokrmy obzvláště jednoduše. Zvolíte program a uvedete hmotnost vašeho pokrmu. Optimální nastavení převezme automatický program. Můžete zvolit mezi 15 programy.

### Upozornění

- Vyjměte potraviny z obalu a zvažte je. Pokud nemůžete zadat přesnou hmotnost, zaokrouhlete ji nahoru.
- Položte potraviny do chladného pečicího prostoru.
- Pro programy používejte vždy tepelně odolné nádoby vhodné do mikrovlnné trouby, např. ze skla nebo keramiky. Řiďte se pokyny k příslušenství v tabulce programů.
- Pro optimální výsledek vaření používejte nezávadné potraviny a maso o teplotě z chladničky. U hluboce zmrazených jídel používejte pouze potraviny přímo z mrazničky.

### Nastavení programu

Příklad na obrázku: Program 3 s hmotností 1 kilogram.

1. Nastavte volič funkcí na automatické programy . Na displeji se zobrazí první číslo programu a navržená hmotnost.

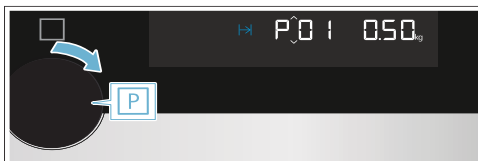

2. Otočným voličem zvolte číslo programu 3.





3. Stiskněte pole kg. Na displeji se nachází zvýrazněné nastavení hmotnosti.



4. Otočným voličem nastavte hmotnost 1 kilogram. Spotřebič automaticky nastaví ke hmotnosti vhodnou dobu trvání.



5. Stiskněte pole . Program se spustí. Doba trvání viditelně ubíhá, svítí sloupec teploty a LED .

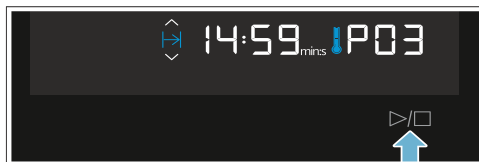

### Upozornění

- Před spuštěním můžete pomocí polí  a °C/kg, přepínat mezi programy a hmotností.
- Po spuštění již nelze změnit číslo programu a hmotnost. Nastavenou hmotnost můžete vyvolat pomocí pole °C/kg.





### Program je ukončen

Zazní signál. Program je ukončen, spotřebič již nehřeje. Otočte volič funkcí do nulové polohy.

### Změna programu

1. Tiskněte cca 4 sekundy pole . Program se zruší.
2. Zvolte nový program.

### Zastavení provozu

1. Stiskněte pole  nebo otevřete dvířka. Provoz se zastaví, LED  bliká.
2. Zavřete dvířka spotřebiče.
3. Stiskněte pole . Provoz pokračuje, LED  svítí.

### Přerušení provozu

Otočte volič funkcí do nulové polohy.

Provoz je přerušen a všechna nastavení zrušena.

**Upozornění:** Po zastavení nebo přerušení provozu může dobíhat chladicí ventilátor.



**Tabulka programů**

Program	Pokrm	Hmotnost v kg	Nádobí/příslušenství, výška zasunutí	Upozornění	Zvláštnosti
<b>Rozmrazování</b>					
P 01	Mleté maso*	0,10 - 1,20	Plochá, otevřená nádoba Dno pečicího prostoru	Používejte pouze nádoby vhodné do mikrovlnné trouby	Hovězí, jehněčí, vepřové mleté maso; již rozmrazené maso po obrácení odstraňte.
P 02	Rybí filety*	0,10 - 1,00	Plochá, otevřená nádoba Dno pečicího prostoru	Používejte pouze nádoby vhodné do mikrovlnné trouby	Filety ze štiky, tresky, okouna, mořského lososa, candáta.
P 03	Kuřecí kousky s kostí*	0,15 - 1,20	Plochá, otevřená nádoba Dno pečicího prostoru	Používejte pouze nádoby vhodné do mikrovlnné trouby	Kůži dolů.
P 04	Plátky chleba*	0,10 - 0,50	Plochá, otevřená nádoba Dno pečicího prostoru	Používejte pouze nádoby vhodné do mikrovlnné trouby	Pšeničný chléb, pšenično-žitný chléb, celozrnný chléb; chléb rozmrazujte pouze v potřebném množství. Chléb rychle okorá. Pokud je to možné, oddělte plátky od sebe.
<b>Drůbež, maso, ryby</b>					
P 05	Rybí filety, čerstvé	0,20 - 0,50	Parní nádoba + skleněná pánev Výška 3	Naplňte nádržku na vodu	
P 06	Rybí filety, zmrazené	0,20 - 0,50	Parní nádoba + skleněná pánev Výška 3	Používejte stejně vysoké rybí filety. Naplňte nádržku na vodu.	
<b>Zelenina &amp; Přílohy</b>					
P 07	Brokolice, čerstvá	0,10 - 1,00	Parní nádoba + skleněná pánev Výška 3	Naplňte nádržku na vodu	
P 08	Hrášek, zmrazený	0,10 - 1,00	Parní nádoba + skleněná pánev Výška 3	Naplňte nádržku na vodu	
P 09	Mrkev na plátky, čerstvá	0,10 - 0,75	Parní nádoba + skleněná pánev Výška 3	Naplňte nádržku na vodu	
P 10	Zelený chřest, čerstvý	0,10 - 0,70	Parní nádoba + skleněná pánev Výška 3	Naplňte nádržku na vodu	Nepokládejte na sebe.
P 11	Rýže**	0,10 - 0,50	Nádoba s poklicí	Používejte pouze nádoby vhodné do mikrovlnné trouby	Dlouhozrnná rýže, použijte malý varný sáček rýže. Přidejte 2-3 násobné množství vody. Po ukončení programu nechejte 5-10 minut odpočinout.
P 12	Solené brambory	0,20 - 0,50	Parní nádoba + skleněná pánev Výška 3	Naplňte nádržku na vodu	Brambory, oloupané a na čtvrtky.
P 13	Ovocný kompot**	0,30 - 0,80	Plochá nádoba na skleněné pánvi Výška 3	Používejte pouze nádoby vhodné do mikrovlnné trouby. Naplňte nádržku na vodu	Přidejte k ovoci trochu cukru a skořice. U kompotů s jahodami a malinami přidejte ovoce až po signálu pro zamíchání.
<b>Snadná příprava</b>					
P 14	Ohřívání pokrmů na talíři, chlazené	0,20 - 0,50	Plochá nádoba na skleněné pánvi Výška 3	Používejte pouze nádoby vhodné do mikrovlnné trouby. Naplňte nádržku na vodu	
P 15	Ohřívání pokrmů na talíři, zmrazené	0,20 - 0,50	Plochá nádoba na skleněné pánvi Výška 3	Používejte pouze nádoby vhodné do mikrovlnné trouby. Naplňte nádržku na vodu	

\*Říďte se signálem pro obrácení \*\*Říďte se signálem pro zamíchání

## Nastavení časových funkcí

Váš spotřebič má různé časové funkce. Dotykovým polem  vyvolejte menu a přepínejte mezi různými funkcemi. Na displeji svítí symboly s funkcemi, které jsou k dispozici. Funkce, která je právě zvolena, je zvýrazněna.

Časová funkce	Použití
 Minutka	Funkce minutka funguje jako klasická kuchyňská minutka. Běží nezávisle na provozu a jiných časových funkcích a neovlivňuje spotřebič.
 Doba trvání	Po uplynutí nastavené doby ukončí spotřebič automaticky provoz.
 Hodiny	Pokud na popředí neběží žádná jiná funkce, zobrazuje vám spotřebič na displeji čas.





Teprve po nastavení druhu ohřevu můžete vyvolat dobu trvání pomocí pole . Minutku lze nastavit kdykoli.

Po uplynutí doby trvání nebo funkce minutky zazní signál. Signál můžete předčasně ukončit stisknutím pole .

**Upozornění:** V základních nastaveních můžete změnit, jak dlouho bude signál znít → *"Základní nastavení"* na straně 30



### Vyvolání nastavení času

Když je nastaveno více časových funkcí, svítí na displeji odpovídající symboly. Doba trvání viditelně ubíhá.

Pro vyvolání minutky , doby trvání  nebo hodin  stiskněte pole  tak dlouho, dokud není požadovaný symbol zvýrazněn. V průběhu provozu jsou k dispozici pouze minutka a doba trvání, v režimu Standby jsou k dispozici pouze minutka a hodiny. Hodnota se zobrazí na displeji po dobu několika sekund.

### Nastavení minutky

Funkci minutka můžete používat jako klasickou kuchyňskou minutku. Běží nezávisle na spotřebiči. Minutka má vlastní signál. Slyšíte tak, zda uběhla doba nastavená na minutce nebo doba trvání provozu.

1. Stiskněte pole .
- Na displeji svítí symbol  a symboly času.
2. Otočným voličem nastavte čas minutky. Po několika sekundách se převezme nastavená doba. Spustí se minutka. Na displeji svítí symbol  a doba minutky viditelně ubíhá. Ostatní symboly zhasnou.

### Čas na minutce uběhl

Zazní signál. Na displeji stojí . Pro vypnutí minutky stiskněte libovolné pole.

### Změna času minutky

Otočným voličem změňte čas minutky. Po několika vteřinách je změna převzata.

### Zrušení minutky

Otočným voličem nastavte čas minutky zpět na . Po několika vteřinách je změna převzata. Minutka je vypnutá.

### Nastavení doby trvání

Na spotřebiči můžete nastavit dobu přípravy vašeho pokrmu. Když doba uběhne, spotřebič se automaticky vypne. Doba trvání nebude nechtěně překročena.

Příklad na obrázku: funkce velkoplošný gril, grilovací stupeň 2, doba trvání 45 minut.

1. Voličem funkcí nastavte funkci velkoplošný gril.
2. Otočným voličem nastavte grilovací stupeň 2.
3. Stiskněte dvakrát pole . Na displeji stojí -- : -- a symboly času svítí.

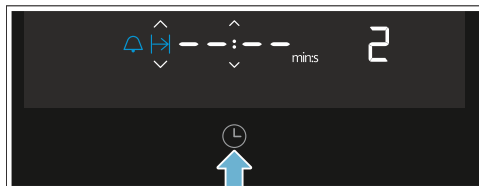

**Upozornění:** Podle druhu ohřevu může být zobrazena odlišná navržená hodnota.

4. Otočným voličem nastavte dobu trvání 45 minut.

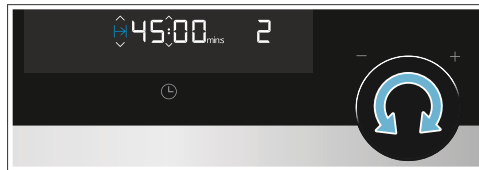

5. Stiskněte pole . Pečící trouba se spustí. Na displeji viditelně ubíhá doba trvání a svítí LED . Ostatní časové symboly zhasnou.

### Doba trvání uběhla

Zazní signál. Spotřebič přestane hřát. Na displeji stojí .

1. Stiskněte pole . Signál utichne.
2. Otočte volič funkcí do nulové polohy. Spotřebič je vypnutý.

### Změna doby trvání



Otočným voličem změňte dobu trvání. Po několika sekundách je změna převzata.

## Zrušení doby trvání

V případě, že je nastavena funkce minutky, stiskněte nejdříve pole . Teprve poté můžete změnit dobu trvání.

Otočným voličem nastavte dobu trvání zpět až na . Po několika sekundách se změna převezme.



## Nastavení hodin

Při uvedení do provozu je ukazatel času zvýrazněn. Hodnota  bliká na displeji a symbol  svítí. Nastavte čas.

1. Otočným voličem nastavte čas.
2. Stiskněte pole .  
Čas je nastaven.

## Změna hodin

**Upozornění:** Abyste mohli změnit čas, musí být spotřebič zapnutý.

1. Stiskněte dvakrát pole .  
Na displeji se zobrazí symbol  a čas.
2. Otočným voličem nastavte čas.
3. Stiskněte pole .  
Čas je nastaven.



### Upozornění

- Pokud po nastavení času nestisknete pole , nastavená hodnota se po několika vteřinách automaticky převezme.
- Pokud během nastavování pohnete s voličem funkcí, musíte jej následně vrátit do nulové polohy. Teprve poté lze spotřebič používat.
- Pro snížení spotřeby vašeho spotřebiče v režimu Standby můžete čas potlačit.

## Dětská pojistka

Aby děti spotřebič omylem nezapnuly, je spotřebič vybaven dětskou pojistkou.

### Aktivace a deaktivace

1. Otočte voličem funkcí do nulové polohy.
2. Držte stisknuté pole  cca 4 sekundy. Na displeji se zobrazí symbol . Dětská pojistka je aktivována, resp. deaktivována.

### Upozornění





- Pokud je nastaven čas minutky , běží dále. Pokud je aktivní dětská pojistka, nelze čas minutky změnit.
- Signální tóny, např. po uplynutí doby minutky, lze ukončit dotykem na libovolné pole.

## Základní nastavení

Abyste mohli váš spotřebič jednoduše a optimálně používat, máte k dispozici různá nastavení. Tato nastavení můžete měnit dle potřeby.

### Změna základních nastavení

Spotřebič musí být vypnutý.















1. Držte stisknuté pole  několik vteřin. Na displeji se zobrazí první základní nastavení.
2. Otočným voličem změníte základní nastavení.
3. Stiskněte pole . Na displeji se zobrazí další základní nastavení. Pomocí pole  můžete projít všechna základní nastavení a otočným voličem je změnit.
4. Držte stisknuté pole  po dobu několika vteřin. Všechna nastavení se převezmou.

Vaše nastavení můžete kdykoli opět změnit.

### Přerušení

Pokud nechcete změny uložit, otočte voličem funkcí. Základní nastavení je ukončeno bez uložení.

### Přehled základních nastavení

Základní nastavení	Možnosti	Vysvětlivky
 01 Doba trvání signálu 1 = střední = 30 sekund	1 = krátká = 10 sekund 2 = dlouhá = 2 minuty	Signál po uplynutí doby trvání nebo minutky
 02 Tón tlačítek* 1 = zapnuto	 = vypnuto	Tón při dotyku na dotyková pole
 03 Jas displeje* 1 = střední	1 = nízká 2 = vysoká	Nastavení jasu displeje
 04 Ukazatel času 1 = zapnuto	 = vypnuto	Zobrazení času na displeji
 05 Osvětlení pečicího prostoru 1 = zapnuto	 = vypnuto	Vypnutí a zapnutí osvětlení pečicího prostoru při provozu
 06 Tvrdost vody 4 - velmi tvrdá	 = změkčená 1 = měkká 2 = střední 3 = tvrdá	Tvrdost vody ovlivňuje čisticí cykly spotřebiče
 07 Tovární nastavení  = vypnuto	1 = zapnuto	Vrácení spotřebiče do továrního nastavení
 08 Režim demo  = vypnuto	1 = zapnuto	Vypnutí a zapnutí režimu Demo <b>Upozornění:</b> Režim Demo je viditelný pouze během prvních 5 minut po připojení spotřebiče.

\*Změna se převezme přímo

## Čištění

Vaše trouba zůstane dlouho zářivá a funkční, pokud ji budete správně čistit a pečovat o ni. Správný způsob údržby a čištění je popsán níže.

### Varování - Nebezpečí popálení!

Spotřebič se zahřívá na velmi vysoké teploty. Nikdy se nedotýkejte vnitřních ploch pečicího prostoru nebo topných těles. Spotřebič nechejte vždy vychladnout. Udržujte děti mimo dosah spotřebiče.

### Varování – Nebezpečí úrazu elektrickým proudem!

Vnikající vlhkost může způsobit zásah elektrického proudu. Nepoužívejte vysokotlaké čističe ani parní čističe.

### Varování – Nebezpečí poranění!

Poškrábané sklo dvířek může prasknout. Nepoužívejte škrabky na sklo, ostré nebo abrazivní čisticí prostředky.

**Upozornění:** Nepříjemné pachy, např. po přípravě ryb můžete zcela jednoduše odstranit. Do šálku vody nakapejte několik kapek citronové šťávy. Do nádoby vložte vždy lžičku, aby se zabránilo přehřátí tekutiny. Zahřejte vodu na 1 až 2 minuty s maximálním výkonem mikrovlnného ohřevu.

### Vhodné čisticí prostředky

Abyste různé povrchy nepoškodily nevhodnými čisticími prostředky, řiďte se podle údajů v tabulce. Podle typu spotřebiče se nemusí všechny oblasti i vašeho spotřebiče vyskytovat.

Pro váš spotřebič můžete u zákaznického servisu dokoupit další příslušenství. Uvádějte příslušné číslo artiklu.

Nové houbičky před použitím důkladně vymyjte.

### Hadřík z mikrovlákná

Hadřík z mikrovlákná je zvláště vhodný pro čištění choulostivých povrchů jako sklo, sklokeramika, ušlechtilá ocel nebo hliník (objednáací číslo 466 148, lze zakoupit v zákaznickém servise). V jednom kroku odstraňuje vodnaté i mastné nečistoty.

### Odstraňovač mastnoty

Pro intenzivní čištění povrchů a silně ulpívající mastné nečistoty. Odstraňovač mastnoty, objednáací číslo 311 781.

### Odvápňovací prostředek

Abyste váš spotřebič zůstal funkční, musíte jej pravidelně odvápňovat. Používejte pouze zde doporučené odvápňovací prostředky. Jiné odvápňovací prostředky mohou způsobit poškození na spotřebiči.

Odvápňovací prostředek, tekutý: Objednáací číslo 311 680

Odvápňovací tablety: objednáací číslo 311 556

**Pozor!****Poškození povrchů**

Nepoužívejte žádné

- ostré ani drhnoucí čisticí prostředky,
- agresivní prostředky s vysokým obsahem alkoholu,
- drátěnky ani ostré čisticí houbičky,
- vysokotlaké nebo parní čističe,
- speciální čističe k horkému čištění.

Oblast	Čištění
<b>Vnější část spotřebiče</b>	
Čelo z nerezové oceli	Horká mýdlová voda: Očistěte hadříkem a vysušte měkkou utěrkou.  Ihned odstraňte skvrny od vody, tuku, škrobu a bílkovin. Pod takovými skvrnami se může tvořit koroze.  Zvláštní prostředky pro péči o nerezovou ocel, které jsou vhodné pro horké povrchy, zakoupíte přes zákaznický servis nebo ve specializovaných prodejnách. K aplikaci čisticích prostředků použijte velmi jemný hadřík.
Ovládací panel	Horká mýdlová voda: Očistěte hadříkem a vysušte měkkou utěrkou. Nepoužívejte žádný čisticí prostředek nebo škrabku na sklo.
Dvířka trouby	Horká mýdlová voda: Očistěte hadříkem a vysušte měkkou utěrkou. Nepoužívejte škrabku na sklo nebo ocelovou drátěnku.
Madlo dvířek	Horká mýdlová voda: Očistěte hadříkem a vysušte měkkou utěrkou. Pokud se na madlo dostanou prostředky na odvápnění, okamžitě je odstraňte. Tyto skvrny jinak nepůjdou odstranit.
<b>Vnitřní části spotřebiče</b>	
Vnitřní strana dvířek a dveřní těsnění	Horký mycí roztok: Vyčistěte hadříkem Nesundávejte dveřní těsnění. Nedrhňte. Po čištění zkontrolujte polohu dveřního těsnění. Plochy z ušlechtilé oceli.
Povrchy z ušlechtilé oceli	Horký mycí roztok: Vyčistěte hadříkem. Příležitostně vyčistěte octovou vodou. Nedrhňte. Po čištění zkontrolujte polohu dveřního těsnění.
Příslušenství	Horká mýdlová voda: Navlhčete a očistěte hadříkem nebo kartáčkem. Při silném znečištění použijte ocelovou drátěnku.

Záchytná nádoba a nádržka na vodu	Horký mycí roztok: Vyčistěte hadříkem a důkladně vypláchněte čistou vodou, abyste odstranili zbytky mycího prostředku. Vysušte měkkým hadříkem. Nechte vysušit s otevřeným víkem. Těsnění na víku vytřete do sucha. Nemyjte v myčce nádobí.
Přihrádka na nádržku	Po každém provozu vytřete do sucha.
Výpust' páry v pečicím prostoru	Horký mycí roztok nebo octová voda: použijte houbičku nebo měkký kartáček.

**Upozornění**

- Drobné barevné rozdíly na čelní stěně trouby jsou zapříčiněny použitím různých materiálů, jako např. sklo, umělá hmota nebo kov.
- Stíny na skleněné výplni dvířek, které působí jako šmouhy, jsou světelné odrazy osvětlení v pečicím prostoru.

**Udržování spotřebiče v čistotě**

Aby nedošlo k velkému znečištění, udržujte spotřebič stále v čistotě a odstraňujte průběžně znečištění.

**Tipy**

- Pečicí prostor vyčistěte po každém použití. Tím zabráníte vypálení nečistot.
- Ihned odstraňte případné skvrny od vody, tuku, škrobu nebo bílkovin.
- Pro pečení velmi šťavnatých koláčů používejte univerzální plech.
- Pro pečení používejte vhodné nádobí, např. pekáč.

## Funkce čištění

### Odvápnění

Aby váš spotřebič zůstal funkční, musíte jej pravidelně odvápnovat.

Odvápnění sestává ze dvou kroků. Z hygienických důvodů musí odvápnění zcela proběhnout, aby byl spotřebič znovu připraven k provozu. Odvápnění trvá celkem cca 30 minut.

- Odvápnění (29 minut), následně vyprázdnění záchytné nádoby a naplnění nádržky na vodu čerstvou vodou.
- Propláchnutí (1 minuta), následně vyprázdnění záchytné nádoby.

Pokud je odvápnění přerušeno (např. vlivem výpadku proudu, vypnutí spotřebiče nebo přerušeni odvápnovacího procesu), budete po opětovném zapnutí spotřebiče vyzváni k provedení mycího cyklu. Spotřebič bude až do ukončení mycího cyklu zablokovan pro jiný provoz.

Jak často musí být spotřebič odvápněn, závisí na tvrdosti použité vody. Pokud je možných ještě 5 nebo méně použití s párou, připomíná spotřebič symbolem  na displeji odvápnění. Máte tak čas se na odvápnění včas připravit.



Poté je možný parní provoz teprve po provedeném odvápnění.

### Spuštění

#### Pozor!

- Poškození spotřebiče: Pro odvápnění používejte pouze námi doporučené odvápnovací prostředky, tekuté nebo ve formě tablet. Doba působení během odvápnění je nastavena podle odvápnovacího prostředku. Jiné odvápnovací prostředky mohou způsobit poškození spotřebiče. Odvápnovací prostředky zakoupíte u zákaznického servisu. Odvápnovací prostředek, tekutý: objednáč číslo 311 680  
Odvápnovací tablety: objednáč číslo 311 556

- Odvápnovací roztok: Nedávejte odvápnovací roztok nebo odvápnovací prostředek na ovládací pole nebo jiné povrchy na spotřebiči. Povrchy se poškodí. Pokud se to přesto stane, ihned odstraňte odvápnovací roztok vodou.

1. Voličem funkcí zvolte Odvápnění . Doba trvání odvápnění se zobrazí. Nelze ji změnit.
2. Otevřete panel nádržky.
3. Vyjměte záchytnou nádobu a vyprázdněte ji.
4. Prázdnou záchytnou nádobu zcela zasuňte.
5. Vyjměte nádržku na vodu.
6. Smíchejte vodu a odvápnovací roztok podle údajů na obalu odvápnovacího roztoku.
7. Naplňte odvápnovací roztok do nádržky na vodu a nádržku zcela zasuňte.
8. Zavřete panel nádržky.
9. Stiskněte pole . Spotřebič se odvápní. Na displeji ubíhá zbývající doba. Jakmile proběhne odvápnění, zazní signál. Provoz se zastaví.



### Propláchnutí

1. Otevřete panel nádržky.
2. Vyjměte záchytnou nádobu, vyprázdněte ji a znovu zasuňte.
3. Vyjměte nádržku na vodu, důkladně vymyjte, naplňte čerstvou vodou a znovu zasuňte.
4. Zavřete panel nádržky.
5. Stiskněte pole . Spotřebič se propláchne. Jakmile proběhne proplachovací cyklus, zazní signál. Vyprázdněte nádržku na vodu.

### Propláchnutí

Aby váš spotřebič zůstal čistý, můžete načerpat vodu skrze potrubní systém. Voda následně odtéče do záchytné nádoby.

#### Spuštění

1. Voličem funkcí zvolte Propláchnutí . Zobrazí se doba trvání programu. Nelze ji změnit.
2. Otevřete panel nádržky.
3. Vyjměte záchytnou nádobu a vyprázdněte ji
4. Prázdnou záchytnou nádobu zcela zasuňte.
5. Vyjměte nádržku na vodu a naplňte ji čerstvou vodou.
6. Nádržku na vodu zcela zasuňte.
7. Zavřete panel nádržky.
8. Stiskněte pole . Voda se načerpá skrze potrubí. Na displeji ubíhá doba. Jakmile doba uběhne, zazní signál. Vyprázdněte nádržku na vodu.

### Dodatečné čištění

Po každém odvápnění nebo propláchnutí provedte následující kroky:

1. Otevřete panel nádržky.
2. Vyprázdněte záchytnou nádobu a nádržku na vodu, vyčistěte je a vysušte.
3. Otočte voličem funkcí do nulové polohy. Proces je uzavřen a spotřebič je připraven k použití.



## Vyprázdnění záchytné nádoby

Při funkčních čištění se sbírá zbytková voda do záchytné nádoby. Následně vyprázdněte a vysušte záchytnou nádobu.

### Pozor!

- Záchytnou nádobu nesaňte v horkém pečícím prostoru. Záchytná nádoba se poškodí.
- Záchytnou nádobu nemýjte v myčce nádobí. Záchytná nádoba se poškodí.

1. Stiskněte krátce střed panelu nádržky. Panel nádržky se otevře. Záchytná nádoba a nádržka na vodu jsou přístupné.
2. Vyjměte záchytnou nádobu z přihrádky na nádržku.

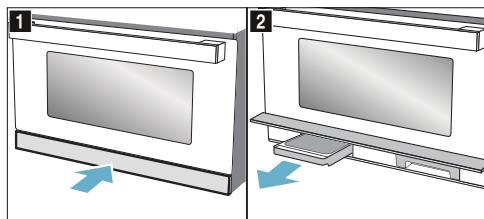

3. Otevřete víko záchytné nádoby.
4. Záchytnou nádobu vyprázdněte.

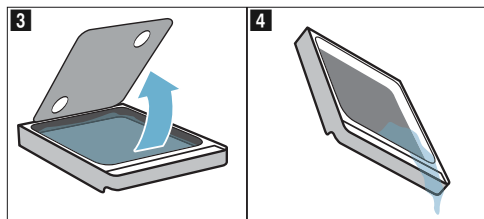

5. Nasadíte zpět záchytnou nádobu do přihrádky na nádržku a zcela ji zasuňte.
6. Zavřete panel nádržky.

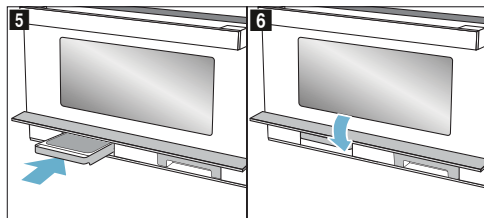

Spotřebič je připraven k provozu.

## Co dělat v případě poruchy?

Jestliže se vyskytne porucha, často se jedná jen o maličkost. Předtím, než zavoláte zákaznický servis, zkuste závadu odstranit pomocí následující tabulky.

### ⚠ Varování - Nebezpečí zásahu elektrickým proudem!

Neodborné opravy jsou nebezpečné. Opravy smí provádět a poškozený napájecí kabel smí vyměnit pouze námi proškolený servisní technik. Pokud je spotřebič poškozen, odpojte jej od elektrické sítě nebo vypněte pojistku v pojistkové skříni. Zavolejte zákaznický servis.

U některých chybových hlášení můžete nápravu zvládnout sami.

## Co dělat v případě poruchy?

Závada	Možná příčina	Řešení/rada
Spotřebič nefunguje	Není zapojena zástrčka	Zapojte zástrčku
	Výpadek proudu	Zkontrolujte, zda fungují ostatní kuchyňské spotřebiče
	Vadná pojistka	Zkontrolujte, zda je pojistka v pojistkové skříni v pořádku
	Chybná obsluha	Vypněte pojistku v pojistkové skříni. Po cca 10 sekundách znovu zapněte
Zapnutý spotřebič není možné obsluhovat, na displeji se zobrazuje symbol »⏻⏪⏩«	Je aktivována dětská pojistka	Držte stisknuté pole »⏻⏪⏩« tak dlouho, dokud symbol »⏻⏪⏩« nezhasne
Vypadlo osvětlení pečicího prostoru	Vadná LED žárovka	Zavolejte zákaznický servis
Na displeji bliká <b>12:00</b> a symbol ☹️ svítí	Výpadek proudu	Nastavte znovu hodiny
Spotřebič není v provozu. Na displeji je zobrazena doba trvání	Po nastavení jste nestiskli pole ▷/◻.	Stiskněte pole ▷/◻ nebo zrušte nastavení navolením jiné funkce pomocí otočného voliče
Mikrovlnná trouba nefunguje	Dvířka nebyla zcela zavřena	Zkontrolujte, zda ve dvířkách nejsou skřípnuté zbytky jídla nebo cizí těleso
	Nebylo stisknuto pole ▷/◻	Stiskněte pole ▷/◻
Pokrmy se ohřívají pomaleji než dříve	Byl nastaven příliš nízký výkon mikrovlnné trouby	Zvolte vyšší výkon mikrovlnné trouby
	Do spotřebiče bylo vloženo větší množství než jindy	Dvojnásobné množství – dvojnásobná doba
	Pokrmy jsou chladnější než jindy.	Pokrmy průběžně míchejte nebo obračejte
Provoz mikrovlnné trouby je bez zjevného důvodu ukončen	Mikrovlnná trouba má poruchu.	Pokud se tato chyba vyskytne opakovaně, zavolejte zákaznický servis
Spotřebič lze nastavit, ale neheje. Bliká dvojtečka	Spotřebič se nachází v režimu Demo	Deaktivujte režim Demo v základních nastaveních. <b>Upozornění:</b> Režim Demo je viditelný pouze během prvních 5 minut po připojení spotřebiče
Symbole pro nádržku na vodu a záchytnou nádobu trvale blikají	Technický problém	Ujistěte se, že nádržka na vodu a záchytná nádoba jsou zcela zasunuty v příslušné přihrádce Pokud symboly nadále trvale blikají, zavolejte zákaznický servis Spotřebič lze dále používat, s výjimkou funkce páry
<b>E0532.</b>	Nečistoty na ovládacím panelu způsobují trvale aktivní dotykové pole	Vypněte spotřebič a očistěte ovládací panel. Spotřebič znovu zapněte Pokud se chyba vyskytne znovu bezprostředně po zapnutí spotřebiče, zavolejte zákaznický servis
<b>E5005.</b>	Funkce páry byla aktivována vícekrát s prázdnou nádržkou na vodu	Před opětovným použitím se ujistěte, že je nádržka na vodu naplněná studenou vodou a je zcela zasunutá do přihrádky na vodu. Pokud se chyba vyskytuje dále, zavolejte zákaznický servis

## Zákaznický servis

Náš zákaznický servis je vám k dispozici pro případ, že potřebujete opravit váš spotřebič. Vždy se nejprve pokusíme naleznout vhodné řešení, abychom se vyhnuli zbytečným návštěvám servisních techniků.

### Číslo spotřebiče E-Nr. a výrobní číslo FD

Při volání do našeho servisu vždy uveďte úplné označení spotřebiče (E - Nr.) a výrobní číslo (FD), abychom vám mohli kvalifikovaně pomoci. Typový štítek s čísly naleznete po otevření dvířek spotřebiče.

Abyste se vyhnuli dlouhému hledání, můžete si tyto údaje o vašem spotřebiči a telefonní číslo na zákaznický servis zaznamenat zde:

E - Nr.	FD
---------	----

Zákaznický servis 

Berte prosím ohled na to, že za návštěvu servisního technika z důvodu chybné obsluhy se hradí poplatek, a to i když je spotřebič v záruční době.

Důvěřujte kompetentnosti výrobce. Tím zajistíte, že bude oprava provedena proškolenými servisními technikami, kteří mají k dispozici originální náhradní díly pro váš spotřebič.

## Testováno pro vás v našem kuchyňském studiu

Zde naleznete výběr pokrmů a optimální nastavení pro jejich úpravu. Ukážeme vám, jaký druh ohřevu a jaká teplota jsou pro váš pokrm nevhodnější. Naleznete zde informace, jaké příslušenství máte použít a do jaké výšky je máte zasunout. Dostanete tipy ohledně nádobí a metod úprav.

**Upozornění:** Při úpravě pokrmů se může v pečicím prostoru hromadit pára.

Váš spotřebič je energeticky úsporný a během provozu odvádí ven jen malé množství tepla. Na základě velkých teplotních rozdílů se může hromadit mezi vnitřním prostorem trouby a vnějšími částmi trouby (na dvířkách, ovládacím panelu nebo sousedícím nábytkem) sražená voda. Tento jev je normální a fyzikálně doložený. Předehříváním trouby nebo pomalým otevřením dvířek lze tomuto jevu zabránit.

Při používání podpory páry se musí v pečicím prostoru tvořit velké množství páry. Po vychladnutí pečicího prostoru vytřete.

### Všeobecné pokyny

#### Doporučené hodnoty nastavení

V tabulce najdete optimální funkci pro různé pokrmy. Teploty/stupně a doba trvání jsou závislé na množství, nádobí, kvalitě, teplotě a vlastnostech potravin. Proto jsou uvedena rozmezí nastavení. Vyzkoušejte nejprve nižší hodnoty. Pokud je to nutné, nastavte příště vyšší hodnotu.

U mikrovlnného provozu nastavte nejdelší uvedenou dobu a váš pokrm zkontrolujte po nejkratší době.

Při použití s párou se na začátku ujistěte, že je naplněna nádržka na vodu.

Může se stát, že máte jiné množství, než je uvedeno v tabulkách. Pro samostatný provoz mikrovlnné trouby existuje základní pravidlo: dvojnásobné množství – téměř dvojnásobná doba, poloviční množství – poloviční doba.

Hodnoty nastavení platí pro zasunutí pokrmu do chladného pečicího prostoru.

Pokud chcete připravovat podle svého vlastního receptu, řiďte se podle podobných pokrmů v tabulce. Dodatečné informace najdete v Típech v návaznosti na tabulky nastavení.

Nepoužívané příslušenství z pečicího prostoru odstraňte.

## Příslušenství

Používejte pouze originální příslušenství vašeho spotřebiče. Je optimálně přizpůsobeno pečicímu prostoru a druhům provozu.

Dbejte na to, abyste vždy používali vhodné nádoby a příslušenství a správně jej zasunuli.

Řiďte se také pokyny ke vhodnému nádobí pro mikrovlnný a parní provoz v odpovídajících kapitolách → "Mikrovlnný ohřev" na straně 18 → "Pára" na straně 22

Když vytahujete horké příslušenství a nádoby z pečicího prostoru, používejte vždy kuchyňské rukavice.

## Pečicí formy a nádoby

Pro optimální výsledek vaření vám doporučujeme skleněné formy.

Pokud chcete použít silikonové formy, zkontrolujte údaje výrobce ohledně vhodnosti pro parní a mikrovlnný ohřev a řiďte se podle údajů a receptů výrobce.

Silikonové formy jsou často menší než normální formy. Údaje o množství a receptech se mohou lišit.

Principiálně platí:

- Grilujte na roštu ve výšce zasunutí 3 nebo 4. Pod rošt zasuňte skleněnou pánev.
- Samostatný provoz mikrovlnné trouby: nádoba na dně pečicího prostoru, výška zasunutí 0.
- Samostatný parní provoz: Skleněnou pánev s parní nádobou ve výšce zasunutí 3.

## Rozmrazování

Položte zmrazené potraviny v otevřené nádobě na dno pečicího prostoru.

Choulostivé části jako např. spodní stehna a křídla kuřat nebo tučné okrajové části pečeně můžete zakrýt malým kouskem alobalu. Alobal se nesmí dotýkat stěn spotřebiče. Po polovině času rozmrazování můžete alobal sejmut.

Při rozmrazování masa a drůbeže vzniká tekutina. Tuto tekutinu odstraňte a v žádném případě ji dále nepoužívejte a nedovolte, aby přišla do styku s jinými potravinami.

Pokrmu průběžně 1-2 krát obraťte nebo zamíchejte. Velké kusy byste měli obrátit vícekrát.





Rozmrazené potraviny nechejte ještě 10 – 60 minut odpočívat při pokojové teplotě, aby se teplota vyrovnala. U drůbeže můžete vyjmout droby.

Maso lze zpracovávat i s malým zmrzlým středem.

## Upozornění

- Používejte otevřenou nádobu a postavte nádobu na dno pečicího prostoru.
- Mějte na paměti, že nastavení může sestávat z více kroků.
- Nastavte vždy maximální uvedený čas, pokrm zkontrolujte po nejkratším uvedeném čase.

Pokrm	Nádobí	Výška zasunutí	Druh ohřevu	Hmotnost	Kroky	Stupeň mikrovlnného ohřevu	Doba trvání v min.	Upozornění
Hovězí, vepřové nebo telecí maso vcelku (s kostí nebo bez kostí)	Nádoba otevřená	0		800 g	1	180	15	Vícekrát obraťte.
					2	90	25	
				1000 g	1	180	15	
					2	90	25 - 35	
				1500 g	1	180	25	
					2	90	25 - 30	
Hovězí, vepřové, telecí na kostky nebo plátky	Nádoba otevřená	0		200 g	1	180	5	Při obrácení oddělte kusy masa od sebe.
					2	90	4 - 6	
				500 g	1	180	10	
					2	90	5 - 10	
				800 g	1	180	10	
					2	90	10 - 15	
Mleté maso, směs	Nádoba otevřená	0		200 g	1	90	15	Zamrazujte co nejvíce na plocho. Průběžně vícekrát obraťte a již rozmrazené maso odstraňte.
					2	90	10 - 15	
				500 g	1	180	5	
					2	90	10 - 15	
				800 g	1	180	10	
					2	90	15 - 20	
Drůbež, resp. drůbeží kousky	Nádoba otevřená	0		600 g	1	180	5	Průběžně obraťte. Tekutinu z rozmrazování odstraňte.
					2	90	10 - 15	
				1200 g	1	180	10	
					2	90	20 - 25	

Pokrm	Nádobí	Výška zasunutí	Druh ohřevu	Hmotnost	Kroky	Stupeň mikrovlnného ohřevu	Doba trvání v min.	Upozornění
Kachna	Nádoba otevřená	0		2000 g	1	180	20	Vícekrát obraťte. Tekutinu z rozmrazování odstraňte.
					2	90	30 - 40	
Husa	Nádoba otevřená	0		4500 g	1	180	30	Každých 20 minut obraťte. Tekutinu z rozmrazování odstraňte.
					2	90	60 - 80	
Rybí filety, rybí kotlety nebo plátky	Nádoba otevřená	0		400 g	1	180	5	Rozmražené kusy oddělte od sebe.
					2	90	10 - 15	
Celá ryba	Nádoba otevřená	0		300 g	1	180	3	Průběžně obračejte.
					2	90	10 - 15	
				600 g	1	180	8	
					2	90	15 - 25	
Zelenina, např. hrášek	Nádoba otevřená	0		300 g	1	180	10 - 15	Průběžně opatrně obračejte.
					2	90	9 - 15	
				600 g	1	180	10	
Ovoce, např. maliny	Nádoba otevřená	0		300 g	1	180	7 - 10	Průběžně opatrně obračejte a rozmražené kusy oddělte od sebe.
					2	90	5 - 10	
				500 g	1	18	8	
Máslo, zrnělé	Nádoba otevřená	0		125 g	1	90	6 - 8	Zcela odstraňte obal.
					2	90	3 - 5	
				250 g	1	180	2	
Chléb, celý	Nádoba otevřená	0		500 g	1	180	3	Průběžně obračejte.
					2	90	10 - 15	
				1000 g	1	180	5	
					2	90	15 - 25	
Koláč, suchý např. bábovka	Nádoba otevřená	0		500 g	1	90	10 - 15	Kousky koláče oddělte od sebe. Pouze pro koláče bez polevy, smetany nebo krému.
					2	90	10 - 15	
				750 g	1	180	3	
Koláč, šťavnatý, např. ovocný koláč, tvarohový koláč	Nádoba otevřená	0		500 g	1	180	5	Pouze pro koláče bez polevy, smetany nebo želatiny.
					2	90	15 - 25	
				750 g	1	180	7	
					2	90	15 - 25	

## Ohřívání hluboce zmrazených pokrmů

Vyjměte hotová jídla z obalu. V nádobě vhodné do mikrovlnné trouby se ohřejí rychleji a rovnoměrněji. Různé složky pokrmů se mohou ohřívat odlišnou rychlostí.

Ploché pokrmy se ohřívají rychleji než vysoké. Proto rozdělte pokrmy v nádobě co nejvíce na plocho. Potraviny by se neměly vrstvit na sebe.









Pokrmy by se měly průběžně 2-3 krát zamíchat, resp. obrátit.

Po ohřívání nechejte pokrmy 2 až 5 minut odpočívat, aby se teploty vyrovnaly.

Když vytahujete nádobí, používejte vždy kuchyňské rukavice a podložky pod hrnec.

### Upozornění

- Postavte nádobu na dno pečicího prostoru.
- Pokrmy vždy přikryvejte poklicí. Pokud pro vaši nádobu nemáte vhodnou poklici, vezměte talíř nebo speciální fólii do mikrovlnné trouby.
- Nastavte vždy maximální uvedenou dobu, po nejkratší uvedené době váš pokrm zkontrolujte.

Pokrm	Nádobí	Výška zasunutí	Druh ohřevu	Hmotnost	Stupeň mikrovlnného ohřevu	Doba trvání v min.	Upozornění
Polévka, zmrazená	Nádoba zavřená	0		400 g	600	8 - 15	
Eintopf, zmrazený	Nádoba zavřená	0		500 g	600	8 - 13	
				1000 g	600	10 - 15	
Menu, pokrm na talíři, hotové jídlo (2-3 složky), zmrazené	Nádoba zavřená	0		300 - 400 g	600	11 - 15	
Plátky nebo kusy masa v omáčce, např. guláš, zmrazené	Nádoba zavřená	0		500 g	600	12 - 17	Při míchání oddělte kousky masa od sebe.
				1000 g	600		
Nákypy, např. Lasagne, Cannelloni, mražené	Nádoba zavřená	0		450 g	600	10 - 15	
Přílohy, např. rýže, těstoviny, zmrazené	Nádoba zavřená	0		250 g	600	2 - 5	Přidejte tekutinu.
				500 g	600	8 - 10	
Zelenina, např. hrášek, brokolice, mrkev, zmrazená	Nádoba zavřená	0		300 g	600	8 - 10	Přidejte takové množství vody, aby zakrývala dno.
				600 g	600		
Špenát se smetanou, zmrazený	Nádoba zavřená	0		500 g	600	11 - 16	Vařte bez přidání vody, průběžně míchejte.

## Ohřívání

### **⚠ Varování** **Nebezpečí opaření!**

Při zahřívání tekutin může dojít ke zpoždění bodu varu. To znamená, že je dosaženo teploty bodu varu, aniž by se tvořily typické bublinky. Už při nepatrném otřesu nádoby může dojít k vyvěření nebo vystříknutí tekutiny. Při ohřívání tekutiny vložte do nádoby vždy lžičku. Tím zabráníte zpoždění varu tekutiny.

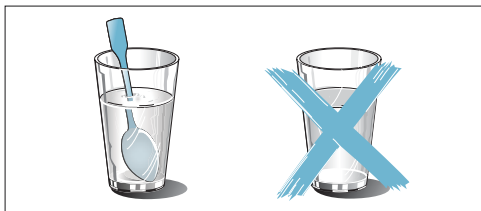

### **Pozor!**

Kovy, např. lžice ve sklenici, se musí nacházet minimálně 2 cm od stěn pečicího prostoru a vnitřní strany dvířek. Vnitřní skleněnou výplň dvířek by mohly poškodit jiskry.

### **Upozornění**

- Hotové pokrmy vyjměte z obalu. V nádobí vhodném do mikrovlnné trouby se ohřívají rychleji a rovnoměrněji. Různé složky jídel se mohou ohřívát různě rychle.
- Pokrmy by se měly průběžně vícekrát zamíchat, resp. obrátit. Kontrolujte teplotu.
- Potraviny po ohřívání nechejte ještě 2 až 5 minut odpočívat pro vyrovnání teploty.
- Když vytahujete nádobí, používejte vždy kuchyňské rukavice a podložky pod hrnce.
- Pokud je tak uvedeno v tabulce, pokrmy zakryjte. Nádobí postavte na dno pečicího prostoru. Pokud chcete dodatečně zapnout funkci páry, postavte nádobu na skleněnou pánev do výšky 3. Naplňte nádržku na vodu.

Pokrm	Nádobí	Výška zasunutí	Druh ohřevu	Hmotnost/množství	Stupeň mikrovlnného ohřevu	Stupeň páry	Doba trvání v min.	Upozornění
Dětská strava, např. lahvičky s mlékem	Nádoba otevřená	0		150 ml	360	-	0,5-1,5	Po zahřátí vždy dobře protřepejte. Bezpodmínečně zkontrolujte teplotu.
Nápoje	Nádoba otevřená	0		200 ml	1000	-	1-2	Do sklenice vložte lžičku, alkoholické nápoje nepřehřívejte; průběžně kontrolujte.
				500 ml	1000	-	4-5	
Polévka, 2 šálky po 175 g	Nádoba otevřená	0		350 g	600	-	3-4	
Polévka, 4 šálky po 175 g	Nádoba otevřená	0		700 g	600	-	6-8	
Maso nebo kousky masa v omáčce	Nádoba zavřená	0		500 g	600	-	7-10	Plátky masa oddělte od sebe.
Menu, pokrm na talíři, hotový pokrm (2-3 složky)	Nádoba otevřená	3		400 g	360	3	9-14	
Eintopf	Nádoba zavřená	0		400 g	600	-	6-8	
				800 g	600	-	8-11	
Zelenina	Nádoba otevřená	3		150 g	360	3	3-5	
	Nádoba otevřená	3		300 g	360	3	4-7	

### Tipy pro mikrovlnný ohřev

<b>Pro připravené množství nenajdete údaje k nastavení.</b>	Prodlužte nebo zkráťte dobu přípravy podle následujícího pravidla: dvojnásobné množství = téměř dvojnásobný čas, poloviční množství = poloviční čas.
<b>Pokrm se příliš vysušil.</b>	Příště nastavte kratší dobu přípravy nebo zvolte nižší výkon mikrovlnného ohřevu. Pokrm zakryjte a přidejte více tekutiny.
<b>Pokrm není po uplynutí doby ještě rozmrazený, není horký a není uvařený.</b>	Nastavte delší čas. Větší množství a vyšší pokrmy potřebují delší dobu.
<b>Po uplynutí doby pečení je pokrm na okraji přehřátý, střed ale ještě není hotový.</b>	Průběžně míchejte a příště zvolte nižší výkon a delší dobu trvání.
<b>Po rozmrazení je drůbež nebo maso z venku připečené, uprostřed ale ještě není rozmřelé.</b>	Příště zvolte nižší stupeň výkonu mikrovlnného ohřevu. V případě větších množství vícekrát obraťte.

## Koláče, drobné pečivo a chléb

V tabulkách nastavení najdete optimální nastavení pro mnoho druhů pečiva.

### Chléb a housky

Pokrm	Nádobí	Výška zasunutí	Druh ohřevu	Kroky	Stupeň grilování	Stupeň mikrovlnného ohřevu	Stupeň páry	Doba trvání v min.	Upozornění
Toastový chléb, 12 plátků	Rošt	3		2	3	-	-	3 - 5	
Toastový chléb, 4 plátky	Rošt	3		2	3	-	-	5 - 6 3 - 4	Plátky toastového chleba položte do středu roštu.
Zapečený toast, 2-4 plátky	Rošt+skleněná pánve	3+1		1	3	-	-	8 - 10	

## Drůbež, maso a ryby

Váš spotřebič nabízí různé možnosti přípravy drůbeže, ryb a masa. V tabulkách nastavení najdete optimální nastavení pro mnoho pokrmů. Některé pokrmy se podaří nejlépe, když jsou připravovány v několika krocích. Tyto pokrmy jsou uvedeny v tabulce.

### Vaření v nádobě

#### Varování – Nebezpečí poranění vlivem popraskaného skla!

Horké skleněné nádoby odstavte na suchý podstavec. Když je podklad mokrá nebo studená, může sklo prasknout.

Používejte pouze nádoby, které je vhodné pro váš účel. Nejvhodnější je nádoby ze skla. Zkontrolujte, zda se nádoba do pečicího prostoru vejde.

Lesklé pekáče z ušlechtilé oceli nebo hliníku jsou nevhodné pro použití s mikrovlnným ohřevem.

Řiďte se pokyny výrobce vašeho nádobí.

#### Otevřená nádoba

Pro přípravu drůbeže, masa a ryb použijte nejlépe vysokou formu na pečení. Formu postavte na dno pečicího prostoru. Pokud chcete využít přidání páry, použijte otevřenou nádobu. Pokud nemáte vhodnou nádobu, použijte skleněnou pánve.

#### Zavřená nádoba

Dbejte na to, aby poklice přiléhala a dobře uzavírala. Postavte nádobu na rošt.

#### Varování – Nebezpečí opaření!

Při otevírání víka po vaření může unikat velmi horká pára. Víko nadzdvihněte vzadu, aby pára mohla unikat daleko od těla.

## Hluboce zmrazené produkty

Vyjmete pokrm zcela z obalu. Nepoužívejte silně zledovatělé hluboce zmrazené produkty. Odstraňte led z pokrmu.

Hluboce zmrazené produkty jsou částečně nerovnoměrně předpečené. Nerovnoměrné zhnědnutí zůstává zachováno i po pečení.

### Pečení s mikrokombi

Doba přípravy se značně zkrátí. Na rozdíl od konvenčního provozu se doba přípravy při pečení s mikrokombi řídí podle celkové hmotnosti.

**Upozornění:** Pokud máte jiná množství, než je uvedeno v tabulce nastavení, pomůže vám základní pravidlo: dvojnásobné množství odpovídá téměř dvojnásobné době trvání. Používejte vždy tepelně odolné nádoby vhodné do mikrovlnné trouby. Kovové formy nebo římský hrnec jsou vhodné pouze k pečení bez mikrovlnného ohřevu. Řiďte se pokyny k vhodnosti nádobí do mikrovlnné trouby. → "Mikrovlnný ohřev" na straně 18

### Vaření s podporou páry

Určité pokrmy jsou s podporou páry křupavější. Získají lesklý povrch a méně se vysušují.

Používejte otevřenou nádobu. Nádoba musí být tepelně odolná a parotěsná. Zapněte podporu páry, jak je uvedeno v tabulce nastavení. Naplňte nádržku na vodu po značku "MAX". Pokud se voda spotřebuje, je váš pokrm vařen dále s nastaveným druhem ohřevu bez přídavku páry.

### Vaření v páře na parní nádobě

Na rozdíl od podpory páry je s funkcí parního ohřevu maso připravováno šetrněji, nezíská však žádnou křustu. Zůstává obzvláště šťavnaté.

Jako chuťovou variantu můžete kusy masa před vařením v páře osmahnout, doba pečení se zkrátí. Větší kusy potřebují delší dobu pečení. Kusy masa není nutné obracet.

K vaření v páře pro drůbež, maso a ryby položte maso na parní nádobu ve skleněné pánvi a zasuňte ji do výšky zasunutí 3. Naplňte nádržku na vodu po značku "MAX". Pokud se nádržka na vodu během provozu vyprázdní, provoz se přeruší. Budete na to upozorněni na displeji.



## Grilování

Během grilování mějte dvířka trouby vždy zavřená. Nikdy negrilujte při otevřené troubě. Položte maso na rošt. Dodatečně zasuňte skleněnou pánev pod rošt. Odkapávající tuk se zachytí. Kousky pokrmu určené ke grilování položte přímo na rošt. Kousky obračejte pomocí grilovacích kleští. Pokud do masa píchnete vidličkou, ztratí šťávu a bude vysušené. Pokrm osolte až po ukončení grilování. Sůl totiž z masa vytahuje vodu.

## Upozornění

- Topné těleso grilu se neustále zapíná a vypíná, tento jev je normální. Četnost se řídí podle nastaveného stupně grilování.
- Během grilování se může tvořit kouř.

## Doporučené hodnoty nastavení

Hodnoty nastavení platí pro zasunutí neplněné drůbeže, masa a ryb připravených k pečení, s teplotou z chladničky do chladného pečícího prostoru.

V tabulce najdete údaje pro drůbež, maso a ryby s navrženými hmotnostmi. Pokud chcete připravovat těžší drůbež, maso nebo ryby, použijte v každém případě nižší teplotu. V případě více kusů se pro určení doby pečení řiďte podle nejtěžšího kusu. Jednotlivé kusy by měly být přibližně stejně velké.

Čím větší je drůbež, maso nebo ryba, tím nižší je teplota a tím delší je doba pečení.

Drůbež, ryby a maso obračejte, pokud je tak v tabulce nastavení uvedeno.

## Drůbež

U kachních prsou nařizněte kůži. Kachní prsa neobračejte. Když obracíte drůbež, dbejte na to, aby byla nejprve dole prsní strana, příp. strana s kůží.

## Ryby

Celou rybu není třeba obracet. Zda je ryba hotová poznáte tak, že zádovou ploutev lze lehce uvolnit. Pokud chcete rybu péct na roštu, potřete rošt předem trochou oleje, rybu poté lze snadněji uvolnit.

## Drůbež

Pokrm	Nádobí	Výška zasunutí	Druh ohřevu	Teplota v °C	Stupeň grilování	Stupeň mikrovlnného ohřevu	Stupeň páry	Doba trvání v min.	Upozornění
Kuře, celé 1,3 kg vařit	Nádoba zavřená	0		-	-	600	-	25-35	Po polovině času obraťte.
Kachní prsa, 500 g	Rošt+skleněná pánev	3+2	++	-	3	180	3	10-12	Položte kůži nahoru. Neobračejte.
Kachní prsa, kachní stehýnka, 700-900 g	Nádoba otevřená	0	+	-	2	180	-	30-40	Vysoká otevřená nádoba. Neobračejte.

## Maso

Pokrm	Nádobí	Výška zasunutí	Druh ohřevu	Kroky	Stupeň grilování	Stupeň mikrovlnného ohřevu	Stupeň páry	Doba trvání v min.
Hovězí steaky 2-3 cm silné, 2-3 kusy, po 200 g	Rošt+skleněná pánev	3+1		1 2	3 3	- -	- -	10-15 5-10
Steaky z vepřové krkovičky 2-3 cm silné, 2-3 kusy, po 120 g	Rošt+skleněná pánev	3+1		1 2	2 2	- -	- -	15-20 10-15
Grilovací klobásky 4-6 kusů, po 150 g	Rošt+skleněná pánev	3+1		1 2	3 3	- -	- -	10-15 5-10

## Ryby

Pokrm	Nádobí	Výška zasunutí	Druh ohřevu	Teplota v °C	Stupeň grilování	Stupeň mikrovlnného ohřevu	Stupeň páry	Doba trvání v min.
Rybí filety, čerstvé, 400 g	Skleněná pánev + parní nádoba	3		-	-	-	3	15-17
Kusy rybích filet, zmrazené, 400 g	Nádoba zavřená	0		-	-	600	-	10-15
Kusy rybích filet, zmrazené, 800 g	Skleněná pánev + parní nádoba	3		-	-	-	3	23-25
Rybí filety, zapečené, 500 g	Nádoba otevřená	0	+	-	3	600	-	10-15
Rybí kotlety 2-3 kusy, po 150 g	Rošt + skleněná pánev	3+1		-	3	-	-	8-12
Ryba, celá, např. pstruh, 2-3 kusy, po 300 g	Skleněná pánev + parní nádoba	3		-	-	-	3	18-22

## Zelenina a přílohy

Zde najdete údaje pro rychlou a šetrou přípravu mnoha druhů zeleniny, rýže a brambor a také hluboce zmrazených bramborových výrobků.

### Mikrovlnný ohřev

Zeleninu vařte vždy v uzavřené nádobě vhodné do mikrovlnné trouby. Pro vaření rýže používejte vysokou nádobu s poklicí a přidejte množství vody uvedené v tabulce.

### Vaření v páře

Pro vaření v páře použijte skleněnou pánev nebo parní nádobu.

Řiďte se velikostmi kusů uvedenými v tabulce nastavení. U menších kusů se zkracuje doba vaření, u větších se prodlužuje. Kvalita a stupeň zralosti mají také vliv na dobu vaření. Proto jsou uvedené hodnoty nastavení pouze orientační.

Potraviny rozdělte v nádobě vždy rovnoměrně. V případě různých výšek vrstev se vaří nerovnoměrně. Potraviny choulostivé na zmáčknutí nevrstvěte příliš vysoko do parní nádoby.

Naplňte nádržku na vodu po značku "MAX". Pokud se nádržka na vodu během provozu vyprázdní, provoz se přeruší. Budete na to upozorněni na displeji.

Pokrm	Nádobí	Výška zasunutí	Druh ohřevu	Kroky	Teplota v °C	Stupeň mikrovlnného ohřevu	Stupeň páry	Doba trvání v min.
Artyčoky, celé, čerstvé	Skleněná pánev + parní nádoba	3		1	-	-	3	36-40
Listový špenát, čerstvý, 250 g	Skleněná pánev + parní nádoba	3		1	-	-	3	5-7
Květák, celý, čerstvý	Skleněná pánev + parní nádoba	2		1	-	-	3	28-35
Brokolice, celá, čerstvá, 500 g	Skleněná pánev + parní nádoba	2		1	-	-	3	20-23
Růžičky brokolice, zmrazené, 500 g	Skleněná pánev + parní nádoba	3		1	-	-	3	14-16
Zelenina, čerstvá, 250 g*	Nádoba zavřená	0		1	-	600	-	6-10
Zelenina, čerstvá, 500 g*	Nádoba zavřená	0		1	-	600	-	10-15
Zeleninová směs, zmrazená, 250 g	Skleněná pánev + parní nádoba	3		1	-	-	3	12-15
Mrkev na plátky – vaření v páře	Skleněná pánev + parní nádoba	3		1	-	-	3	18-20
Kolečka pórku, čerstvá, 500 g	Skleněná pánev + parní nádoba	3		1	-	-	3	10-12
Zelené fazole, čerstvé, 500 g	Skleněná pánev + parní nádoba	3		1	-	-	3	18-20

\*Průběžně míchejte

\*\*Nádržku na vodu musíte případně doplňovat vodou

Pokrm	Nádobí	Výška zasunutí	Druh ohřevu	Kroky	Teplota v °C	Stupeň mikrovlnného ohřevu	Stupeň páry	Doba trvání v min.
Chřest, zelený, 250 g	Skleněná pánev + parní nádoba	3		1	-	-	3	15-18
Cuketa na plátky – vaření v páře	Skleněná pánev + parní nádoba	3		1	-	-	3	12-14
Brambory, na čtvrtky, 250 g	Skleněná pánev + parní nádoba	3		1	-	-	3	28-30
Brambory, na čtvrtky, 500 g	Skleněná pánev + parní nádoba	3		1	-	-	3	30-32
Brambory, na čtvrtky, 750 g**	Skleněná pánev + parní nádoba	3		1	-	-	3	32-35
Rýže, 125 g + 300 ml vody	Nádoba zavřená	0		1 2	- -	600 180	- -	4-6 12-15
Rýže, 250 g + 500 ml vody	Nádoba zavřená	0		1 2	- -	600 180	- -	6-8 15-18

\* Průběžně míchejte  
\*\*Nádržku na vodu musíte případně doplňovat vodou

## Dezerty

Pomocí vašeho spotřebiče můžete připravovat rychlé a jemné dezerty.

Řiďte se pokyny v tabulce nastavení.

### Mléčná rýže

Přidejte mléko v uvedeném poměru. Například při poměru 1:2,5 přidáte na 100 g mléčné rýže 250 ml mléka.

Pokrm	Nádobí	Výška zasunutí	Druh ohřevu	Stupeň mikrovlnného ohřevu	Stupeň páry	Doba trvání v min.
Flan karamelový	Skleněná pánev	3		-	3	40-50
Ovocný knedlík	Skleněná pánev	3		-	3	20-25
Mléčná rýže 1:2, 5	Nádoba zavřená	3		-	3	30-40
Ovoce, kompot, 500 g	Nádoba zavřená	3		-	3	9-12
Popcorn do mikrovlnné trouby, 1 sáček á 100 g	Nádoba zavřená	0		600	-	3-5
Sladká jídla, např. puding (instantní) 500 ml*	Nádoba zavřená	0		600	-	6-8

\* průběžně míchejte

## Akrylamid v potravinách

### Kterých jídel se týká?

Akrylamid vzniká především u obilných a bramborových výrobků připravovaných za vysokých teplot jako např. bramborové chipsy, hranolky, toasty, housky, chleba, jemné pečivo (sušenky, perníčky, spekulatius).

Tipy pro přípravu pokrmů s malým množstvím akrylamidu	
Všeobecné	Udržujte dobu pečení co nejkratší. Pokrmy pečte do zlatova, nikoli příliš do hněda. Velké, silné kusy obsahují méně akrylamidu.
Pečení	S horkým vzduchem max. 180 °C. Vejce nebo žloutek snižuje tvorbu akrylamidu.
Koláčky	S horkým vzduchem max. 180 °C. Vejce nebo žloutek snižuje tvorbu akrylamidu.
Hranolky v troubě	Rozdělte rovnoměrně a v jedné vrstvě na příslušenství. Pečte alespoň 400 g na jedno pečení, aby se hranolky nevysušily.

## Zkušební pokrm

Tyto tabulky byly vytvořeny zkušebním institutem pro usnadnění zkoušek spotřebiče.

Podle IEC 60350-1 resp. IEC 60705.

## Příprava s mikrovlnným ohřevem

Pro přípravu s mikrovlnným ohřevem používejte vždy tepelně odolné nádoby vhodné do mikrovlnné trouby. Řiďte se pokyny k nádobí vhodnému do mikrovlnné trouby. → "Mikrovlnný ohřev" na straně 18

### Rozmrazování s mikrovlnným ohřevem

Pokrm	Nádobí	Výška zasunutí	Druh ohřevu	Hmotnost	Kroky	Stupeň mikrovlnného ohřevu	Doba trvání v min.
Rozmrazování masa	Nádoba otevřená	0		500 g	1 2	180 90	7 8-12

### Pečení s mikrovlnným ohřevem

Pokrm	Nádobí	Výška zasunutí	Druh ohřevu	Hmotnost	Kroky	Stupeň mikrovlnného ohřevu	Doba trvání v min.
Vaječný krém	Nádoba otevřená	0		1000 g	1 2	360 180	18-20 18-22
Piškotový dort	Nádoba otevřená	0		475 g	1	600	8-10
Masové kuličky	Nádoba otevřená	0		900 g	1	600	20-25

### Pečení s mikrokombi

Pokrm	Nádobí	Výška zasunutí	Druh ohřevu	Kroky	Stupeň mikrovlnného ohřevu	Doba trvání v min.
Zapečené brambory	Nádoba otevřená	0	+	1	360	25-32

### Vaření v páře

Postavte skleněnou pánev s parní nádobou do výšky zasunutí 3.

Pokrm	Nádobí	Výška zasunutí	Druh ohřevu	Stupeň páry	Doba trvání v min.	Upozornění
Hrášek, zmrazený	Skleněná pánev + parní nádoba	3		3	-	Test je ukončen, jakmile nejchladnější místo dosáhne 85 °C.
Brokolice, čerstvá, 300 g	Skleněná pánev + parní nádoba	3		3	11-13	
Brokolice, čerstvá, jedna nádoba	Skleněná pánev + parní nádoba	3		3	18-20	

### Grilování

Zasuňte skleněnou pánev pod rošt. Tekutina se zachytí a pečicí prostor zůstane čistší.

Hodnoty v tabulce platí pro zasouvání do vychladlé trouby.

Pokrm	Nádobí	Výška zasunutí	Druh ohřevu	Stupeň grilování	Doba trvání v min.	Upozornění
Opékání toastů	Rošt	3		3	4-5	
Hovězí burger, 12 kusů	Rošt + skleněná pánev	3+1		3	35-45	Po polovině času obraťte.



1

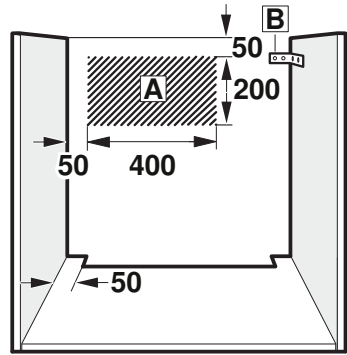
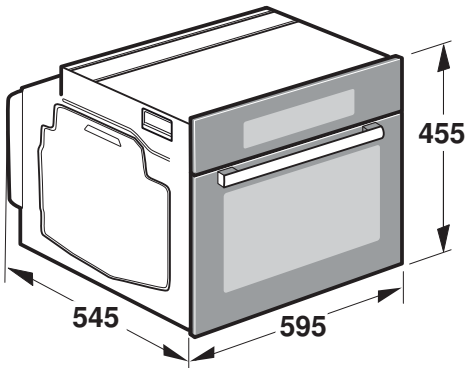

2

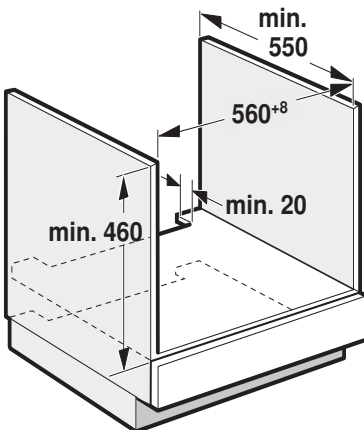

3

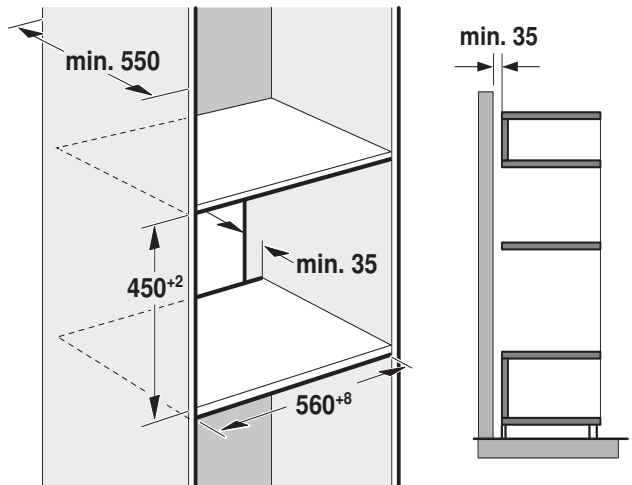

4

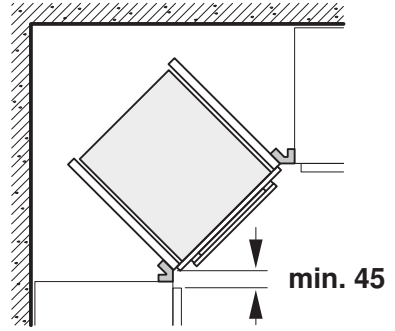
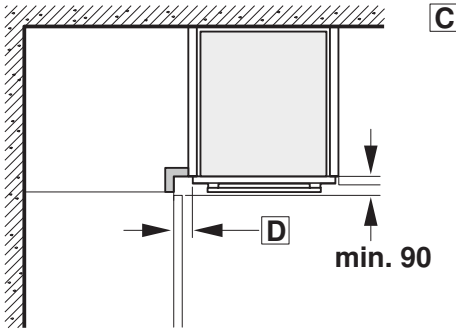

5

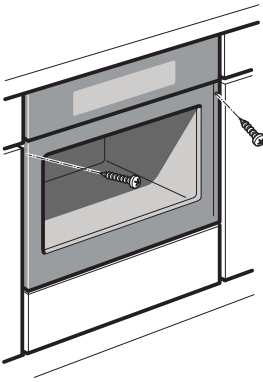

## Důležité pokyny – obrázek 1

- Tento spotřebič je určen pouze pro vestavbu. Tento spotřebič není zamýšlen jako stolní spotřebič nebo pro použití uvnitř skříně.
- Skříň pro vestavbu nesmí mít za spotřebičem zadní stěnu. Mezi stěnou a dnem skříně, resp. zadní stěnou skříně umístěnou nad ní musí být dodržen odstup minimálně 35 mm.
- Skříň pro vestavbu musí mít na přední straně větrací otvor 50 cm<sup>2</sup>. U přestavovaného nábytku bez větracího výřezu v zadní části bočních stěn 200 cm<sup>2</sup>. K tomu vyznačíte soklový panel nebo připevníte větrací mřížku.
- Větrací štěrby a výstupní otvory nesmí být zakryté.
- Spotřebič po vybalení zkontrolujte. V případě škod vzniklých při přepravě ho nezapojujte.
- Z pečičího prostoru a dvířek před uvedením do provozu odstraňte obalový materiál a lepicí fólie.
- Vestavný nábytek musí být teplotně odolný do 90 °C, sousedící čela nábytku do 70 °C.
- Spotřebič nevestavujte za dekorační krytku. Vzniká nebezpečí přehřátí.
- Všechny výřezy proveďte před vestavbou spotřebiče. Odstraňte špony, neboť by mohly ovlivnit funkčnost elektrických součástek.
- Abyste se nepožezali, noste ochranné rukavice. Části, které jsou během montáže přístupné, mohou mít ostré hrany.
- Přípojné krabice pro spotřebič se musí nacházet ve šrafované oblasti **A** nebo mimo oblast vestavy.
- Nepohyblivý nábytek připevněte ke stěně pomocí obvyklého úhelníku **B**.
- Rozměry na obrázcích jsou uvedeny v mm.

### Δ Nositelé elektronických implantátů!

Spotřebič může obsahovat permanentní magnety, které mohou ovlivňovat elektronické implantáty, např. kardiostimulátory nebo inzulinové pumpy. Proto při montáži dodržujte minimální vzdálenost 10 cm od elektronických implantátů.

### Spotřebič pod pracovní deskou – obrázek 2

Pro odvětrávání spotřebiče musí být v mezidnu odvětrávací výřez. Pracovní desku připevněte k vestavnému nábytku.

Je-li spotřebič vestaven pod varnou deskou, musí být dodrženy následující minimální rozměry (případně včetně nosné konstrukce):

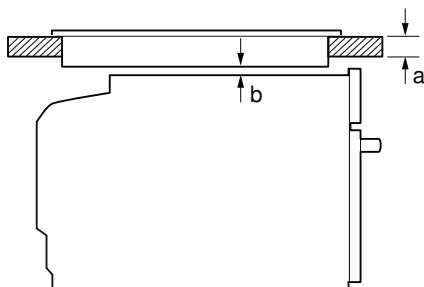

Typ varné desky	a předsazená	a v jedné rovině	b
Indukční varná deska	48 mm	49 mm	5 mm
Celoplošná indukční varná deska	58 mm	59 mm	5 mm
Plynová varná deska	38 mm	45 mm	5 mm
Elektrická varná deska	38 mm	41 mm	2 mm

Na základě potřebné minimální vzdálenosti **b** vyplývá minimální tloušťka pracovní desky **a**.

Dodržujte montážní návod pro varnou desku.

## Spotřebič ve vysoké skřínce – obrázek 3

Pro odvětrávání spotřebiče musí být v mezidnech větrací výřez.

Pokud má vysoká skříňka kromě zadních stěn příslušných prvků další zadní stěnu, musí se tato zadní stěna odstranit.

Spotřebič umístěte maximálně do takové výšky, abyste mohli bez problémů vyjmát příslušenství.

### Kombinace s ohřevnou zásuvkou

Nejprve namontujte ohřevnou zásuvku. Řiďte se návodem k ohřevné zásuvce. Zasuňte spotřebič na ohřevnou zásuvku do skříně pro vestavbu.

**Důležité:** Při zasouvání nepoškozujte panel ohřevné zásuvky.

### Vestavba do rohu – obrázek 4

Aby bylo možno otevřít dvířka spotřebiče, je nutné při vestavbě do rohu dodržet rozměry **C**. Rozměr **D** závisí na tloušťce přední hrany nábytku pod madlem.

### Připojení spotřebiče

Spotřebič odpovídá stupni ochrany 1 a smí být připojen jen kabelem s ochranným vodičem.

Jištění musí být provedené podle výkonu uvedeného na typovém štítku a místních předpisů.

Při veškerých montážních pracích musí být spotřebič odpojen od sítě.

V případě výměny smí být použit pouze originální kabel, který lze zakoupit u zákaznického servisu.

Poškozené přírodní vedení musí být vyměněno výrobcem, zákaznickým servisem nebo srovnatelně kvalifikovanou osobou, aby se předešlo nebezpečí.

Ochrana proti dotyku musí být zajištěna vestavbou.

### Přírodní kabel se zástrčkou s ochranným kontaktem

Spotřebič se smí zapojovat pouze do předpisově instalované síťové zásuvky s ochranným kolíkem.

Pokud zástrčka po vestavbě již není přístupná, musí být v pevně elektrické instalaci předem nainstalováno dělicí zařízení s fázemi podle stavebních předpisů.

### Přírodní kabel bez zástrčky s ochranným kontaktem

Elektrické připojení smí provádět pouze koncesovaný odborník.

V pevně elektrické instalaci musí být předem nainstalováno dělicí zařízení s fázemi podle stavebních předpisů.

V přípojně zásuvce identifikujte fázový a neutrální (nulový) vodič. Při chybném zapojení se může spotřebič poškodit.

Připojení provádějte pouze podle schématu připojení. Napětí viz typový štítek. Při zapojování vodičů síťové přípojky dodržujte barevné rozlišení: zeleno-žlutý = ochranný vodič ⊕, modrý = nulový vodič, hnědý = fáze (krajní vodič).

## Upevnění spotřebiče – obrázek 5

1. Spotřebič zcela zasuňte.
2. Vyrovnajte spotřebič vodorovně a na střed.
3. Spotřebič přišroubujte.

Mezera mezi pracovní deskou a spotřebičem se nesmí zakrývat žádnými přídatnými lištami.

Na postranních stěnách vestavné skřínky nesmí být připevněné tepelněizolační lišty.

### Demontáž

1. Spotřebič odpojte od sítě.
2. Povolte upevňovací šrouby.
3. Spotřebič mírně nadzdvihněte a zcela vytáhněte.





## Záruční podmínky

společnosti BSH domácí spotřebiče s.r.o.

### 1. Záruka

Na tento výrobek je v souladu § 2113 a násl. zákona č. 89/2012 Sb., občanský zákoník, v platném znění, poskytována **záruka za jakost 24 měsíců** (dále jen „záruka“), která běží zpravidla od odevzdání výrobku zákazníkovi. Pokud byla sjednána delší záruka, řídí se tato speciálními pravidly.

Záruka 24 měsíců je poskytována pouze zákazníkovi spotřebiteli a jen na výrobek **k běžnému užívání v domácnosti**. Zákazníkovi podnikateli nebo jiné právnické osobě je poskytnuta 24 měsíční záruka za předpokladu, že se koupě netýká jeho podnikatelské činnosti (např. prádelna, ubytovací služby, restaurační zařízení apod.), způsob užívání je obdobný užívání v domácnosti a výrobek není prokazatelně přetěžován (kumulativně); v ostatních případech je poskytována záruka v délce 6 měsíců. Společnost BSH domácí spotřebiče s.r.o. si vyhrazuje právo omezit plnění záruky nad rámec 6 měsíců v případě, že bude zjevné, že spotřebič není provozován v souladu s výše uvedenými podmínkami.

### 2. Pořizovací doklad a záruční list

Základním průkazem práv zákazníka je **pořizovací doklad** (paragon, faktura, leasingová smlouva apod.). Pokud byl při prodeji vydán **záruční list**, je tento součástí výrobku s výrobním číslem uvedeným na přední straně tohoto záručního listu. Nedílnou součástí záručního listu je pořizovací doklad. Zákazník si ve vlastním zájmu pořizovací doklad i záruční list pečlivě uschová.

Bezplatný záruční servis je možno poskytnout jen v případě předložení pořizovacího dokladu nebo v případě prodloužené záruky i vyplněného záručního listu a vystaveného certifikátu, pokud byl vydán. Záruční list vyplňuje prodejce a je v zájmu zákazníka zkontrolovat správnost a úplnost uvedených údajů. Záruční list je platný pouze v originálu, na kopie nebude brán zřetel.

### 3. Uplatnění záruky

Zákazník má v rámci poskytnuté záruky právo na bezplatné, včasné a řádné odstranění reklamované vady výrobku, a to opravou, popřípadě – není-li to vzhledem k povaze (tzn. příčině i projevu) vady neúměrné – právo na výměnu výrobku nebo jeho vadné součásti. Za zákonem stanovených podmínek může být poskytnuta sleva na výrobku anebo může být výrobek vrácen.

Záruční oprava se vztahuje výhradně na vady, které vzniknou průkazně v době platné záruky. Takto vzniklé vady je oprávněně odstranit pouze **autorizovaný servis**. Uplatnit záruku může zákazník u autorizovaného servisu nebo v prodejně, kde byl výrobek zakoupen, a to bez zbytečného odkladu, nejpozději však do konce záruční doby. Zvolí-li zákazník jiný, než nejbližší autorizovaný servis, bude na něm, aby nesl v souvislosti s tím zvýšené náklady.

Autorizovaný servis posoudí oprávněnost reklamace a podle povahy vady výrobku rozhodne o způsobu řešení reklamace.

Seznam autorizovaných servisů je k dispozici na <http://www.siemens-home.bsh-group.com/cz>.

Doba, po kterou zákazník nemůže výrobek z důvodu vady používat, se do záruční doby nepočítá. O tuto dobu se záruční doba prodlužuje. Při výměně se **běh záruční doby** neobnovuje. Při opravě nedochází k běhu nové záruční doby týkající se opravené součásti či součástky.

Po provedení záruční opravy je autorizovaný servis povinen vydat zákazníkovi čitelnou kopii opravního listu. **Opravní list** slouží k prokazování práv zákazníka, proto je ve vlastním zájmu zákazníka před podpisem opravního listu zkontrolovat jeho obsah a kopii opravního listu pečlivě uschovat.

Zákazník je povinen poskytnout autorizovanému servisu **součinnost** k ověření existence reklamované vady a k jejímu odstranění (včetně odpovídajícího potřebného vyzkoušení nebo demontáže výrobku).

Při uplatnění reklamace předá zákazník **výrobek čistý** v souladu s hygienickými předpisy nebo obecnými hygienickými zásadami včetně všech jeho součástí a příslušenství, umožňujících takové ověření a odstranění vady. V případě, že výrobek nedodá kompletní a je-li kompletnost výrobku nezbytná k zjištění existence reklamované vady a/nebo k jejímu odstranění, běh lhůty k vyřízení reklamace začíná až dodáním chybějících součástí.

#### 4. Neoprávněnost reklamace

Reklamacie není oprávněná v případech, vznikla-li závada nebo poškození:

- a) prokazatelně nesprávným užíváním výrobku (např. v rozporu s návodem, s pokyny uvedenými na obalu výrobku či v záručním listě, užíváním v rozporu s obecně známými pravidly užívání předmětného výrobku, provozem při nesprávném napájecím napětí, připojování na nedovolené zdroje proudu, užíváním zboží v nevhodných podmínkách – vlhko, prašnost, extrémní tvrdost vody apod.) anebo jiným nesprávným jednáním uživatele (např. neodbornou instalací či zapojením);
- b) prokazatelně nedovolenými zásahy do přístroje (konstrukční nebo jiná úprava, neodborná montáž), živelnou katastrofou nebo mechanickým poškozením výrobku;
- c) nese-li předložený záruční list zjevné známky provedených změn údajů nebo je-li na výrobku odlišné výrobní číslo od toho, jež je uvedeno v záručním listě;
- d) u estetických komponentů, nezajišťujících funkčnost výrobku z důvodu:
  - transportního poškození nebo přemístováním (poškrábání, promáčknutí, praskliny, rozbitá skla a police apod.)
  - nefunkčních estetických komponentů jako jsou madla, skla, ovládací spínače apod., které jsou důsledkem běžného opotřebení
  - změny barvy plastových komponentů (jedná se o běžný fyzikálně chemický jev po čase používání)
  - vady spotřebních materiálů, u kterých je doba životnosti daná charakterem součástky (žárovky, vodní filtry, vzduchové, prachové filtry, uhlíkové filtry všeho druhu, akumulátory, baterie, apod.)
  - vady příslušenství a volitelné výbavy, způsobené nevhodnou manipulací nebo nepřiměřeným zacházením

Ze záručních oprav jsou vyloučeny případy běžné údržby nebo čištění, instalace, programování, kontroly parametrů výrobku.

#### 5. Náhradní díly

Záruka na samostatně prodaný náhradní díl výrobku je poskytována v délce 6 měsíců, a to za předpokladu jeho odborné instalace.

#### 6. Pozáruční servis

V případě placené pozáruční opravy provedené autorizovaným servisem se poskytuje záruka v délce 24 měsíců.

#### 7. Rozšířená záruka nad rámec zákona

U spotřebičů (pračky, myčky) sériově vybavených systémem **Aqua-Stop** (patent BSH) je výrobcem poskytnuta záruka na škody způsobené chybou tohoto systému. Na tyto škody je zákazníkovi spotřebiteli poskytnuta náhrada, a to po celou dobu životnosti spotřebiče. Vyloučena je náhrada škody v případě, kdy nebyl spotřebič zapojen do elektrického obvodu pod proudem.

#### 8. Upozornění pro prodejce

Prodejce je povinen vyplnit správně a úplně záruční list v den prodeje výrobku. Při případné předprodejní reklamaci je třeba předložit řádně vyplněný reklamační protokol a pořizovací doklad (fakturu).

#### 9. Ochrana osobních údajů

Osobní údaje zákazníka kupujícího budou použity výhradně k účelům pro zpracování objednávek a k případnému vyřízení záruky v souladu se zák. č. 101/2000 Sb., o ochraně osobních údajů.

#### 10. Prohlášení o hygienické nezávadnosti výrobků

Všechny výrobky distribuované společností BSH domácí spotřebiče s.r.o. a přicházející do styku s potravinami splňují požadavky o hygienické nezávadnosti dle zákona č.258/2000 Sb., vyhlášky 38/2001 Sb. Toto prohlášení se vztahuje na všechny výrobky přicházející do styku s potravinami uvedené v aktuálním ceníku společnosti BSH domácí spotřebiče s.r.o.

#### Ujištění dovozce o vydání prohlášení o shodě

Vážený zákazníku,  
dle § 13, odst.5 zákona č.22/1997 Sb. Vás ujišťujeme, že na všechny výrobky distribuované společností BSH domácí spotřebiče s.r.o. našim obchodním partnerům bylo vydáno prohlášení o shodě ve smyslu zákona č. 22/1997 Sb a nařízení vlády č. 17/2003 Sb., 616/2006 Sb. a 22/2003 Sb. a příslušných nařízení vlády. Toto ujištění dovozce o vydání prohlášení o shodě se vztahuje na všechny výrobky včetně plynových spotřebičů, které jsou obsaženy v aktuálním ceníku firmy BSH domácí spotřebiče s.r.o.

# B/S/H/

## **Kontakt na servis domácích spotřebičů SIEMENS**

BSH domácí spotřebiče s.r.o.  
Radlická 350  
158 00 Praha 5

Příjem oprav  
Tel.: +420 251 095 546  
Email: [opravy@bshg.com](mailto:opravy@bshg.com)

Objednávky příslušenství a náhradních dílů  
Tel.: +420 251 095 556  
Email: [dily@bshg.com](mailto:dily@bshg.com)

Zákaznické poradenství  
Tel.: +420 251 095 555  
Email: [siemens.spotrebice@bshg.com](mailto:siemens.spotrebice@bshg.com)

Aktuální informace o servisu naleznete na internetových stránkách

<http://www.siemens-home.bsh-group.com/cz>.

Zde máte možnost sjednat opravu pomocí online formuláře.

SIEMENS



# CO565AGS0

## Mikrovlnná rúra

<http://www.siemens-home.bsh-group.com/sk>

sk Návod na použitie



 Použitie podľa určenia .....	4	 Para .....	22
 Dôležité bezpečnostné pokyny .....	4	Zvuky .....	22
Všeobecné pokyny .....	4	Pečenie s podporou pary .....	22
Mikrovlnný ohrev .....	5	Nastavenie kombinovanej prevádzky s parou .....	23
Para .....	6	Naplnenie nádržky na vodu .....	24
 Príčiny poškodenia .....	7	Doplnenie nádržky na vodu .....	24
Všeobecné pokyny .....	7	Po každom použití pary .....	25
Mikrovlnný ohrev .....	7	 Automatické programy .....	26
Para .....	8	Nastavenie programu .....	26
 Ochrana životného prostredia .....	9	Tabuľka programov .....	27
Tipy na úsporu energie .....	9	 Nastavenie časových funkcií .....	28
Ekologická likvidácia spotrebiča .....	9	Vyvolanie nastavenia času .....	28
 Zoznámenie sa so spotrebičom .....	10	Nastavenie minútky .....	28
Ovládací panel .....	10	Nastavenie času trvania .....	28
Volič funkcií .....	10	Nastavenie času .....	29
Dotykové polia a displej .....	11	Zmena času .....	29
Otočný volič .....	12	 Detská poistka .....	29
Druhy programov .....	12	Aktivácia a deaktivácia .....	29
Para .....	12	 Základné nastavenia .....	30
Gril .....	13	Zmena základných nastavení .....	30
Mikrovlnný ohrev .....	13	Zoznam základných nastavení .....	30
Priestor na pečenie .....	13	 Čistenie .....	30
Panel nádržky .....	14	Vhodné čistiace prostriedky .....	30
Nádržka na vodu .....	14	Udržiavanie spotrebiča v čistote .....	31
Záchytaná nádoba .....	14	 Funkcia čistenia .....	32
 Príslušenstvo .....	15	Odvápnenie .....	32
Dodané príslušenstvo .....	15	Umývanie .....	32
Dodatočné príslušenstvo .....	15	Dodatočné čistenie .....	32
Zvláštne príslušenstvo .....	15	Vyprázdnenie záchytnej nádržky .....	33
Zasunutie príslušenstva .....	15	 Čo robiť v prípade poruchy? .....	33
 Pred prvým použitím .....	16	 Zákaznícky servis .....	35
Čistenie priestoru na pečenie .....	16	Číslo spotrebiča (E-Nr.) a výrobné číslo (FD) .....	35
Nastavenie rozmedzia tvrdosti vody .....	16	 Testované pre vás v našom kuchynskom štúdiu .....	35
Čistenie priestoru na pečenie a príslušenstva .....	16	Všeobecné pokyny .....	35
 Obsluha spotrebiča .....	17	Rozmrazovanie .....	36
Zapnutie a vypnutie spotrebiča .....	17	Ohrievanie hlboko zmrazených pokrmov .....	38
Nastavenie prevádzkového režimu .....	17	Ohrievanie .....	39
Automatické bezpečnostné vypnutie .....	17	Koláče, drobné pečivo a chlieb .....	40
 Mikrovlnný ohrev .....	18	Hydina, mäso, ryby .....	40
Riad .....	18	Zelenina a prílohy .....	42
Stupne mikrovlnného ohrevu .....	18	Dezerty .....	43
Nastavenie mikrovlnného ohrevu .....	19	Akrylamid v potravinách .....	43
Nastavenie mikrokombi .....	20	Skúšobné pokrmy .....	44
 Grilovanie .....	21	Iné informácie k produktom, príslušenstvu, náhradným dielom a servisu nájdete na internetových stránkach: <a href="http://www.siemens-home.bsh-group.com/sk">http://www.siemens-home.bsh-group.com/sk</a>	
Funkcia grilu .....	21		
Grilovacie stupne .....	21		
Nastavenie grilu .....	21		

## Použitie podľa určenia

Pozorne si prečítajte tento návod. Iba tak budete schopní svoj spotrebič používať správne a bezpečne. Tento návod na obsluhu a návod na montáž starostlivo uschovajte pre neskoršie použitie či ďalšieho používateľa.

Tento spotrebič je určený iba na zabudovanie. Dodržujte zvláštne pokyny na inštaláciu.

Po vybalení spotrebič skontrolujte. Pokiaľ došlo počas prepravy spotrebiča k jeho poškodeniu, nepripájajte ho. Spotrebiče bez zástrčky môže zapojiť iba oprávnený odborník. V prípade škôd vzniknutých v dôsledku zlého zapojenia nemáte nárok na záruku.

Spotrebič je určený iba na použitie v domácnosti a v domácnosti zodpovedajúcim prostredí. Spotrebič používajte iba na prípravu pokrmov a nápojov. Pri používaní nenechávajte spotrebič bez dozoru. Spotrebič je určený výhradne na použitie v uzatvorených priestoroch.

Tento spotrebič je určený na použitie do najvyššej povolenej nadmorskej výšky 4000 m.

Deti staršie ako 8 rokov a osoby so zníženými fyzickými, zmyslovými alebo mentálnymi schopnosťami smú spotrebič používať iba pod dohľadom zodpovednej osoby, ktorá ich poučí, ako spotrebič bezpečne používať, a v prípade, že pochopili riziká, ktoré z používania vyplývajú.

Deti sa so spotrebičom nesmú hrať. Čistenie a používateľskú údržbu nesmú vykonávať deti, iba pokiaľ sú staršie ako 15 rokov a sú pod dozorom.

Deti mladšie ako 8 rokov veku by sa mali zdržiavať v bezpečnej vzdialenosti od spotrebiča a napájacieho vedenia.

## Dôležité bezpečnostné pokyny

### Všeobecné pokyny

#### Varovanie - Nebezpečenstvo požiaru!

- Horľavé predmety uskladnené v priestore na pečenie sa môžu vznietiť. V priestore na pečenie nikdy neukladajte horľavé predmety. Nikdy neotvárajte dverka spotrebiča, keď vnútri začne vznikať dym. Vypnite spotrebič a vytiahnite sieťovú zástrčku zo zásuvky alebo vypnite poistky v poistkovej skrini.
- Voľné zvyšky jedál, tukov a šťavy z pečenia sa môžu vznietiť. Pred prevádzkou odstráňte hrubé nečistoty z priestoru na pečenie, z ohrievacích prvkov a príslušenstva.
- Pri otvorení dveriek spotrebiča vznikne prievan. Papier na pečenie môže prísť do kontaktu s ohrievacím telesom a môže sa vznietiť. V priebehu predhrievania nikdy neumiestňujte papier na pečenie na príslušenstvo bez upevnenia. Papier na pečenie musí byť vždy zaťažovaný riadom alebo formou na pečenie. Papierom na pečenie vložte vždy len plochu, ktorú budete potrebovať. Papier na pečenie nesmie nikdy presahovať cez príslušenstvo.

#### Varovanie - Nebezpečenstvo popálenia!

- Spotrebič sa zahrieva na veľmi vysoké teploty. Nikdy sa nedotýkajte vnútorných plôch priestoru na pečenie alebo ohrievacích telies. Spotrebič nechajte vždy vychladnúť. Udržujte deti mimo dosahu spotrebiča.
- Príslušenstvo alebo nádoby sú veľmi horúce. Pri vyberaní príslušenstva alebo riadu z rúry vždy použite kuchynské rukavice.
- Alkoholické výpary sa môžu v rozpálenej rúre vznietiť. Nikdy nepripravujte pokrmy s veľkým množstvom vysokopercentného alkoholu. Pokiaľ použijete nápoj s vysokým percentom alkoholu, potom len v malom množstve. Dverka spotrebiča otvárajte opatrne.

#### Varovanie – Nebezpečenstvo oparenia!

- Prístupné vonkajšie časti sú počas prevádzky horúce. Nikdy sa nedotýkajte horúcich častí. Udržujte deti mimo dosahu spotrebiča.

- Pri otvorení dvierok spotrebiča môže von unikať horúca para. Para nemusí byť viditeľná, záleží na teplote. Pri otváraní dvierok nestojte príliš blízko pri spotrebiči. Dvierka spotrebiča otvárajte opatrne. Udržujte deti mimo dosahu spotrebiča.
- Z vody v horúcom priestore na pečenie môže vzniknúť horúca para. Do horúceho priestoru na pečenie nikdy nelejte vodu.

#### **⚠ Varovanie – Nebezpečenstvo poranenia!**

- Poškriabané sklo dvierok spotrebiča môže prasknúť. Nepoužívajte žiadnu škrabku na sklo, ostré alebo brúsne čistiace prostriedky.

#### **⚠ Varovanie – Nebezpečenstvo zásahu elektrickým prúdom!**

- Neodborné opravy sú nebezpečné. Opravy smie vykonávať a poškodený napájací kábel smie vymeniť iba nami vyškolený servisný technik. Pokiaľ je spotrebič poškodený, odpojte ho od elektrickej siete alebo vypnite poistku v poistkovej skrini. Zavolajte zákaznícky servis.
- Káblová izolácia elektrických spotrebičov sa môže pri kontakte s horúcimi časťami spotrebiča roztaviť. Vždy dávajte pozor, aby sa pripájací kábel nedostal do kontaktu s horúcimi časťami spotrebiča.
- Prenikajúca vlhkosť môže spôsobiť zásah elektrickým prúdom. Nepoužívajte žiadne vysokotlakové alebo parné čističe.
- Vnikajúca vlhkosť môže spôsobiť úder elektrického prúdu. Nikdy nevystavujte spotrebič veľkému teplu a vlhkosti. Spotrebič používajte iba v uzatvorených priestoroch.
- Poškodený spotrebič môže spôsobiť zásah elektrickým prúdom. Chybný spotrebič nikdy nezapínajte. Vytiahnite sieťovú zástrčku alebo vypnite príslušný istič v poistkovej skrini. Zavolajte zákaznícky servis.

#### **⚠ Varovanie – Ohrozenie magnetizmom!**

V oblasti ovládacieho panelu alebo ovládacích prvkov sú vložené permanentné magnety. Tie môžu ovplyvňovať elektronické implantáty, napr. srdcové kardiostimulátory alebo inzulínové pumpy. Pokiaľ máte elektronický implantát, dodržujte minimálnu vzdialenosť 10 cm od obsluhých prvkov.

## **Mikrovlnný ohrev**

### **⚠ Varovanie – Nebezpečenstvo požiaru!**

- Použitie spotrebiča v rozpore s určením je nebezpečné a môže spôsobiť škody. Nepripustné je sušenie pokrmov alebo oblečenia, zahrievanie papúč, obilných vankúšikov, hubiek, vlhkých čistiacich handier a podobne. K popáleninám môže viesť napríklad prehriata domáca obuv, nahrievacie vankúšiky s jadrami a obilninami, hubky, vlhké handričky a podobne.
- Potraviny sa môžu vznietiť. Nikdy nezahrievajte pokrm v termoobaloch. Pokrm nikdy nezahrievajte bez dozoru v plastových, papierových nádobách alebo nádobách z iného horľavého materiálu. Nikdy nenastavujte príliš vysoký výkon mikrovlnného ohrevu alebo príliš dlhý čas. Riadte sa pokynmi v tomto návode na použitie. Nikdy nesaňte potraviny s mikrovlnným ohrevom. Potraviny s nízkym obsahom vody, napr. chlieb, nikdy nezamrazujte alebo nezahrievajte pri príliš vysokom výkone mikrovln alebo príliš dlhý čas.
- Stolový olej sa môže vznietiť. Nikdy nezahrievajte pomocou mikrovln iba stolový olej.

### **⚠ Varovanie – Nebezpečenstvo výbuchu!**

Tekutiny alebo iné potraviny v pevne uzatvorených nádobách môžu explodovať. Nikdy nezahrievajte tekutiny alebo iné potraviny v pevne uzatvorených nádobách.

### **⚠ Varovanie – Nebezpečenstvo popálenia!**

- Potraviny s pevnou škrupinou alebo šupkou môžu počas, ale aj po zahriatí explozívne prasknúť. Neohrievajte vajcia v škrupinke alebo vajcia varené natvrdo. Nikdy nepripravujte mäkkýše alebo kôrovce. Pri volskom oku alebo vajciach na mätko prepichnete najskôr žltok. Pri potravinách s pevnou šupkou alebo kožou, ako sú napr. jablká, paradajky, zemiaky, párky, môže šupka prasknúť. Pred ohrievaním šupku alebo kožu prepichnete.



- Teplo v dojčenskej strave sa nerozkladá rovnomerne. Nezahrievajte dojčenskú stravu v uzatvorených nádobách. Vždy odstráňte viečko alebo cumel'. Po ohriatí dobre premiešajte alebo pretrepte. Pred podaním stravy dieťaťu skontrolujte teplotu.
- Zahriate pokrmy odvádzajú teplo. Riad môže byť horúci. Riad alebo príslušenstvo z priestoru na pečenie vždy vyberajte z kuchynských rukaviciach.
- Obal vzduchotesne uzatvorených potravín môže prasknúť. Vždy dodržujte údaje na obale. Pokrmy z priestoru na pečenie vždy vyberajte v kuchynských rukaviciach.
- Prístupné časti sa počas prevádzky zahrievajú. Nikdy sa nedotýkajte horúcich častí. Držte deti ďalej od spotrebiča.
- Použitie spotrebiča mimo určeného účelu je nebezpečné. Nie je dovolené sušenie jedál alebo oblečenia, ohrievanie domácej obuvi, nahrievacích vankúšikov s jadrami a obilnín, hubiek, vlhkých handričiek a podobne.  
K popáleninám môže viesť napríklad prehriata domáca obuv, nahrievacie vankúšiky s jadrami a obilninami, hubkami, vlhké handričky a podobne.

#### **⚠ Varovanie – Nebezpečenstvo oparenia!**

- Pri zahrievaní tekutín môže dôjsť k oneskoreniu bodu varu. To znamená, že sa dosiahne teplota bodu varu bez toho, aby sa tvorili typické bublinky. Už pri nepatrnom otrase nádoby môže dôjsť k vyvretiu alebo vystreknutiu tekutiny. Pri ohrievaní tekutiny vložte do nádoby vždy lyžičku. Tým zabránite oneskorenému varu tekutiny.

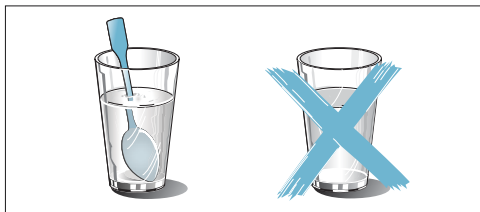

#### **⚠ Varovanie – Nebezpečenstvo poranenia!**

- Nevhodné nádoby môžu prasknúť. Porcelánový alebo keramický riad môže mať v držadlách a veku maličké diery. Za týmito dierkami sa môžu nachádzať dutiny. Ak vnikne do dutín vlhkosť, môže riad prasknúť. Používajte iba riad vhodný pre mikrovlnný ohrev.
- Kovový riad a nádoby môžu pri výhradne mikrovlnnom ohreve iskriť. To môže viesť k poškodeniu spotrebiča. Pri výhradne mikrovlnnom ohreve nikdy nepoužívajte kovové nádoby. Používajte iba riad vhodný pre mikrovlnný ohrev alebo mikrovlnný ohrev v kombinácii s iným druhom ohrevu.

#### **⚠ Varovanie – Nebezpečenstvo zásahu elektrickým prúdom!**

Spotrebič sa prevádzkuje pri vysokom napätí. Nikdy neodstraňujte kryt.

#### **⚠ Varovanie – Nebezpečenstvo ťažkého ublíženia na zdraví!**

- Pri nedostatočnom vyčistení sa môže poškodiť povrch spotrebiča. Môže dochádzať k úniku mikrovlnnej energie. Spotrebič pravidelne čistite a zvyšky potravín ihneď odstráňte.  
Priestor na pečenie, tesnenie dvierok, dvierka a doraz dvierok udrzte vždy čisté.  
→ "Funkcia čistenia" na strane 30
- Poškodenými dvierkami priestoru na pečenie alebo poškodeným tesnením dvierok môže unikať mikrovlnná energia. Spotrebič nikdy nepoužívajte, pokiaľ sú dvierka priestoru na pečenie, tesnenie dvierok alebo plastový rám dvierok poškodené. Zavolajte zákaznícky servis.
- Pri spotrebičoch bez krytu uniká mikrovlnná energia. Nikdy neodstraňujte kryt spotrebiča. Na údržbu a opravy zavolajte zákaznícky servis.

## Para

### **⚠ Varovanie – Nebezpečenstvo oparenia!**

- Voda v nádržke na vodu sa môže pri ďalšej prevádzke spotrebiča veľmi ohriať. Nádržku na vodu po každej prevádzke spotrebiča s využitím pary vyprázdňte.
- V priestore na pečenie vzniká horúca para. Počas prevádzky spotrebiča s využitím pary nesiahajte do priestoru na pečenie.
- Pri vyberaní príslušenstva môže vystrieknuť horúca tekutina. Horúce príslušenstvo vyberajte iba s kuchynskými rukavicami.

### **⚠ Varovanie – Nebezpečenstvo poranenia a nebezpečenstvo požiaru!**

Horľavé tekutiny sa môžu v rozpálenej rúre vznietiť (deflagrácia). Do nádržky na vodu nelejte žiadne horľavé tekutiny (napr. nápoje s obsahom alkoholu). Do nádržky na vodu lejte iba vodu alebo nami odporúčaný prostriedok na odvápnenie.



## Príčiny poškodenia

### Všeobecné pokyny

#### Pozor!

- **Voda v horúcom priestore na pečenie:** Do horúceho priestoru na pečenie nikdy nelejte vodu. Tvorí sa vodná para. Zmenou teploty môže dôjsť k poškodeniu smaltu.
- **Vlhkosť v priestore na pečenie:** Dlhodobejšia vlhkosť v priestore na pečenie môže spôsobovať koróziu. Po použití nechajte priestor na pečenie vyschnúť. Neuchovávajte dlhší čas vlhké potraviny v uzatvorenom priestore na pečenie. V priestore na pečenie neuchovávajte žiadne pokrmy.
- **Chladnutie s otvorenými dvierkami:** Pri použití pri vysokých teplotách nechávajte priestor na pečenie vychladnúť iba s uzatvorenými dvierkami. Do dvierok spotrebiča nič neprívierajte. Aj keď sú dvierka otvorené len minimálne, môže časom dôjsť k poškodeniu nábytku či iných objektov v blízkosti. Iba pri vysokej vlhkosti nechávajte priestor na pečenie vyschnúť s otvorenými dvierkami.
- **Silne znečistené tesnenie rúry:** Ak je tesnenie silne znečistené, dvierka spotrebiča pri použití nedoliehajú. Môže dôjsť k poškodeniu čelných častí nábytku v okolí. Tesnenie vždy udržiajte čisté.  
→ "Funkcia čistenia" na strane 30
- **Dvierka spotrebiča ako sedadlo alebo odkladacia plocha:** Na otvorené dvierka spotrebiča nestúpajte, nesadajte ani sa na ne nevešajte. Na dvierka spotrebiča nestavajte žiadne nádoby ani príslušenstvo.
- **Zasunutie príslušenstva:** V závislosti od typu spotrebiča môže príslušenstvo pri zatváraní poškriabať sklo dvierok. Príslušenstvo vždy zasuňte do priestoru na pečenie až na doraz.
- **Preprava spotrebiča:** Spotrebič neprenášajte ani neberte za rúčku dvierok. Držadlo dvierok neudrži hmotnosť spotrebiča a môže sa zlomiť.

## Mikrovlnný ohrev

### Pozor!

- **Alobal:** Alobal nesmie v priestore na pečenie prísť do kontaktu s výplňou dvierok spotrebiča. Výplň dvierok by sa mohla trvale zafarbiť.
- **Iskrenie:** Kovy, napr. lyžica v pohári, sa musia nachádzať minimálne 2 cm od stien priestoru na pečenie a vnútornej strany dvierok. Vnútrotnú sklenenú výplň dvierok by mohli poškodiť iskry.
- **Mikrovlnný ohrev a mikrokombi:** Rošt je nevhodný na prevádzku mikrovlnného ohrevu a na mikrovlnný ohrev v kombinácii s druhom ohrevu. Môže dochádzať k iskreniu a priestor na pečenie sa poškodí.
- **Hliníkové misky:** V spotrebiči nepoužívajte žiadne hliníkové misky. Vznikajúce iskry by poškodili spotrebič.
- **Prevádzka mikrovlnného ohrevu bez potravín:** Prevádzka spotrebiča bez pokrmov v priestore na pečenie vedie k preťaženiu. Nikdy nezapínajte mikrovlnný ohrev bez pokrmov v priestore na pečenie. Výnimkou je krátky test vhodnosti riadu.  
→ „Mikrovlnný ohrev“ na strane 18

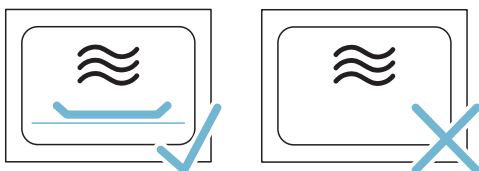

### ■ **Príprava pukancov s použitím mikrovlnného ohrevu:**

Nikdy nenastavujte príliš vysoký mikrovlnný výkon. Nastavte maximálne 600 wattov. Vrecúško s pukancami vždy položte na sklenený tanier. Preťažením môže prasknúť sklenená výplň dvierok.

## Para

### Pozor!

- **Starostlivosť o spotrebič:** Priestor na pečenie pozostáva z vysokokvalitnej ušľachtilej ocele. Nesprávnou starostlivosťou môže v priestore na pečenie vzniknúť korózia. Riad'te sa pokynmi pre starostlivosť a čistenie v návode na použitie. Odstráňte nečistotu v priestore na pečenie ihneď po vychladnutí spotrebiča.
- **Formy na pečenie:** Riad musí byť odolný proti žiaru a pare. Pre kombinovanú prevádzku s využitím pary nie sú vhodné silikónové formy na pečenie.
- **Riad so stopami hrdze:** Nepoužívajte žiadny riad so stopami hrdze. Aj tie najmenšie zhrdzavené miesta by mohli viesť ku korózii priestoru na pečenie.
- **Odkvapkávajúce tekutiny:** Pri varení v pare zasušte sklenenú panvicu do výšky zasunutia 3 a na sklenenú panvicu postavte parnú nádobu. Odkvapkávajúca tekutina sa zachytí do sklenenej panvice.
- **Horúca voda v nádržke na vodu:** Horúca voda môže poškodiť čerpadlo. Do nádržky lejte iba studenú vodu.
- **Poškodenie v priestore na pečenie:** Pokiaľ sa na dne priestoru na pečenie nachádza voda, spotrebič nespúšťajte. Pred spustením vodu na dne priestoru na pečenie utrite.
- **Roztok na odstránenie vodného kameňa:** Prostriedok na odvápnenie sa nesmie dostať na ovládací panel alebo iné citlivé povrchy. Poškodili by sa. Pokiaľ sa tak stane, okamžite umyte prostriedok na odstránenie vodného kameňa vodou.
- **Čistenie nádržky na vodu:** Nádržku na vodu nečistite v umývačke riadu. Nádržku na vodu čistite mäkkou handričkou a obvyklým prostriedkom na umývanie riadu.
- **Ochrana pred mrazom:** Aby sa zabránilo škodám vplyvom pôsobenia mrazu pri preprave a skladovaní, musí sa spotrebič predtým celkom vyprázdniť.



## Ochrana životného prostredia

Váš nový spotrebič je obzvlášť energeticky úsporný. V tejto kapitole nájdete rady, ako pri jeho používaní ušetriť ešte viac energie a ako spotrebič správne likvidovať.

### Tipy na úsporu energie

- Predhrievajte spotrebič len vtedy, keď je to uvedené v recepte alebo v tabuľke návodu na použitie.
- Používajte tmavé, čierno lakované alebo smaltované formy. Dobre prijímajú teplo.
- Otvárajte dvierka spotrebiča počas prevádzky čo najmenej.
- Viac koláčov pečte postupne za sebou. Priestor na pečenie je ešte vyhriaty. Tým sa skráti čas pečenia druhého koláča. V priestore na pečenie môžete tiež položiť 2 hranaté formy na pečenie vedľa seba.
- Pri dlhších časoch ohrevu môžete spotrebič 10 minút pred koncom vypnúť a na dopečenie využiť zvyškové teplo.

### Ekologická likvidácia výrobku

Obal zlikvidujte v súlade s predpismi na ochranu životného prostredia.



Tento spotrebič je označený podľa európskej smernice 2012/19/EÚ o elektrických a elektronických zariadeniach (waste electrical and electronic equipment – WEEE).

Smernica stanovuje rámec pre spätný odber a recykláciu starých zariadení, platný pre celú EÚ.

## Zoznámene sa so spotrebičom

V tejto kapitole vám vysvetlíme zobrazenia na displeji a ovládacie prvky. Ďalej sa zoznámite s rôznymi funkciami svojho spotrebiča.

**Upozornenie:** V závislosti od typu spotrebiča sú možné odchýlky vo farbe a detailoch.

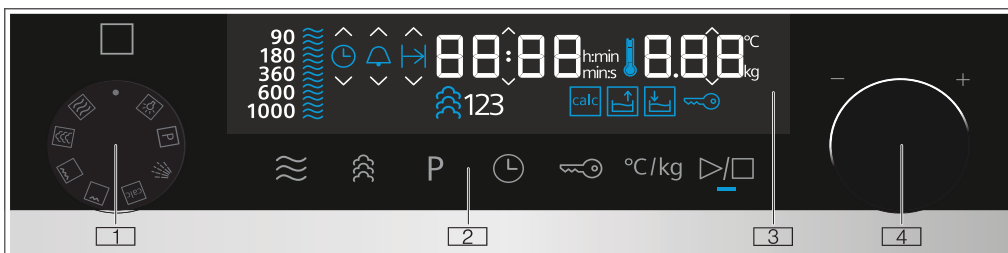

### 1 Volič funkcií

Voličom funkcií nastavíte druh prevádzky alebo ďalšie funkcie.

Voličom funkcií môžete z nulovej polohy točiť doľava alebo doprava.

### 2 Dotykové polia

Za dotykovými poľami ležia senzory. Pre zvolenie funkcie stlačte symbol.

### 3 Displej

Displej zobrazuje symboly aktívnych funkcií a časových funkcií.

### 4 Otočný volič

Otočným voličom nastavte teplotu pre druh ohrevu alebo zvolte nastavenia pre ďalšie funkcie.

Otočný volič môžete otočiť doľava alebo doprava.

### Upozornenie

- Pri niektorých spotrebičoch sú volič funkcií alebo otočný volič zasúvacie. Pre vytiahnutie a zapuzenie zatlačte v nulovej polohe na volič funkcií alebo otočný volič.
- Pokiaľ sa volič funkcií nachádza v nulovej polohe (režim šetrenia energiou) a je zvolená funkcia, trvá to niekoľko sekúnd, kým je daná funkcia k dispozícii (napr. mikrovlnný ohrev).

## Ovládaci panel









Na ovládacom paneli nastavíte pomocou tlačidiel a otočným voličom rôzne funkcie svojho spotrebiča. Na displeji je zobrazené aktuálne nastavenie.

Prehľad zobrazuje ovládacie pole pri zapnutom spotrebiči so zvoleným druhom prevádzky.

### Volič funkcií

Pomocou voliča funkcií nastavíte druhy prevádzky a ďalšie funkcie.

Aby ste našli správny druh prevádzky pre váš pokrm, vysvetlíme vám tu rozdiely a oblasti použitia.

Poloha	Použitie
 Nulová poloha	Spotrebič je vypnutý a nachádza sa v režime šetrenia energiou.
 Mikrovlnný ohrev	Voľba mikrovlnného ohrevu.
 Para	Do priestoru na pečenie sa privádza horúca para.
 Veľkoplošný gril	Celá plocha pod grilovacím ohrievacím telesom sa zahreje.
 Maloplošný gril	Zahreje sa stredná časť grilovacieho ohrievacieho telesa.
 Odvápnenie	Slúži na odvápnenie odparovacieho zariadenia a udržuje ho funkčné.
 Umyvanie	Vymyje potrubie parnej jednotky vodou.
 Programy	Tu nájdete už vopred naprogramované nastavenia na množstvo jedál.
 Osvetlenie priestoru na pečenie	Zapne osvetlenie priestoru na pečenie. Spotrebič neohreje.

## Dotykové polia a displej

Pomocou dotykových polí môžete nastaviť rôzne prídavné funkcie vášho spotrebiča. Na displeji k nim vidíte hodnoty.

### Dotykové polia

Tu vidíte krátko vysvetlený význam rôznych dotykových polí.

Symbol		Význam
	Mikrovlnný ohrev	Voľba stupňov výkonu mikrovlnného ohrevu, príp. dodatočné zapnutie funkcií mikrovlnného ohrevu na grilovanie alebo funkciu pary.
	Para	Voľba parného stupňa, príp. dodatočné zapnutie parnej funkcie k druhu ohrevu.
	Programy	Vyvolanie výberu programov, voľba čísla programu pomocou otočného voliča.
	Časové funkcie	Voľba časových funkcií a ich nastavenie pomocou otočného voliča.
	Detská poistka	Aktivácia/deaktivácia detskej poistky dlhým stlačením.
	Teplota/Hmotnosť	Voľba teploty/hmotnosti a nastavenie pomocou otočného voliča.
	Štart/Stop	Spustenie alebo zastavenie prevádzky. <b>Upozornenie:</b> Dlhé stlačenie ukončí bežiacu prevádzku, nastavenia zvoleného druhu prevádzky sa resetujú na štandardné hodnoty.

### Displej

Displej je štruktúrovaný tak, aby bolo možné údaje prečítať na prvý pohľad, príhodne ku každej situácii. Hodnota, ktorú práve môžete nastaviť, je zvýraznená. Nastavovaná hodnota sa zdôrazní dvomi malými šípkami nad a pod nastavovanou hodnotou. Zdôraznenú hodnotu je možné nastavovať priamo pomocou otočného voliča.

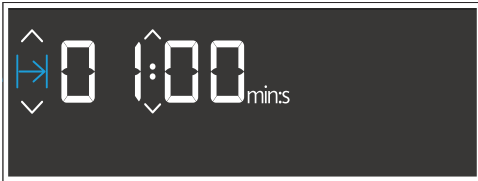

### Prvky displeja

Tu vidíte krátko vysvetlený význam rôznych prvkov displeja.

Symbol		Význam
	Minútka	Pokiaľ je symbol označený, je na displeji zobrazený čas minútky.
	Čas trvania	Pokiaľ je symbol označený, je na displeji zobrazený čas trvania.
	Čas	Pokiaľ je symbol označený, je na displeji zobrazený čas.
	Hodiny/Minúty	Čas trvania v hodinách a minútach.
	Minúty/Sekundy	Čas trvania v minútach a sekundách.
	Detská poistka	Pokiaľ symbol svieti, je aktivovaná detská poistka.
	Záchytná nádoba	Ukazovateľ stavu záchytnej nádoby.
	Nádržka na vodu	Ukazovateľ stavu nádržky na vodu.
	Odvápnenie	Pokiaľ symbol svieti, musí sa spotrebič odvápnit.

### Ukazovateľ stavu záchytnej nádoby a nádržky na vodu

Ukazovateľ stavu svieti iba pokiaľ sú záchytná nádoba alebo nádržka na vodu pre zvolený druh prevádzky potrebné. Môže predstavovať rôzne stavy a informuje o nutných krokoch.

### Ukazovateľ stavu nádržky na vodu

Symbol		Význam
	Symbol svieti, šípka bliká	Nádržka na vodu sa nachádza v priehradke a musí sa naplniť.
	Symbol bez šípky bliká	Nádržka na vodu sa nenachádza v priehradke a musí sa zasunúť.
	Symbol bez šípky svieti	Nádržka sa nachádza v priehradke. Nie je nutná ďalšia činnosť.

### Ukazovateľ stavu záchytnej nádoby

Symbol		Význam
	Symbol svieti, šípka bliká	Záchytná nádoba sa nachádza v priehradke a musí sa vyprázdiť.
	Symbol bez šípky bliká	Záchytná nádoba sa nenachádza v priehradke. Zasuňte záchytnú nádobu do priehradky.
	Symbol bez šípky svieti	Záchytná nádoba sa nachádza v priehradke. Nie je nutná ďalšia činnosť.

## Ukazovateľ teploty

Modrý teplomer vpravo vedľa ukazovateľa času zobrazuje, že sa spotrebič nahrieva.

Pri grile a pare svietí teplomer ihneď modro.

Pri funkcii mikrovlnného ohrevu teplomer nesvieti.



## Nočný režim

Z dôvodu šetrenia energiou sa od 22. hodiny do 5,59 hodiny automaticky zníži jas displeja na nižšiu hodnotu.

## Otočný volič

Pomocou otočného voliča zmeníte nastavované hodnoty, ktoré sú zobrazené na displeji a zdôraznené.

Pri zoznamoch na výber, napr. programoch, začína po poslednom bode opäť prvý.

Pri hodnotách, napr. hmotnosť, musíte otočný volič po dosiahnutí minimálnej alebo maximálnej hodnoty otočiť späť.

## Druhy prevádzky

Váš spotrebič disponuje rôznymi druhmi prevádzky, ktoré vám uľahčujú prevádzku spotrebiča.

Presný popis nájdete v zodpovedajúcich kapitolách.

Druhy prevádzky	Použitie
Mikrovlnný ohrev → "Mikrovlnný ohrev" na strane 18	Pomocou mikrovlnného ohrevu môžete obzvlášť rýchlo pripraviť, ohriať alebo rozmraziť svoje pokrmy.
Para → "Para" na strane 22	Pre optimálnu prípravu vašich jedál sú k dispozícii rôzne jemne vyladené parné stupne.
Veľkoplošný gril → "Gril" na strane 13	Na grilovanie plochých potravín ako steakov, klobás alebo hriankov a na gratinovanie.
Maloplošný gril → "Gril" na strane 13	Grilovanie malého množstva steakov, klobás, hriankov a rýb.
Mikrokombi → "Nastavenie mikrokombi na strane 20	Takto môžete dodatočne zapnúť mikrovlnný ohrev k parnému ohrevu alebo funkcii grilu.
Kombinovaná prevádzka s parou → "Nastavenie kombinovanej prevádzky s parným ohrevom" na strane 23	Takto môžete dodatočne zapnúť funkciu parného ohrevu k mikrovlnnému ohrevu alebo funkcii grilu.

Čistenie → „Funkcia čistenia“ na strane 32	Na čistenie existujú rôzne funkcie čistenia: Odvápnenie a umývanie.
Základné nastavenie → "Základné nastavenie" na strane 30	Základné nastavenie vášho spotrebiča môžete prispôsobiť vašim prániam.

## Para

Funkciu pary môžete použiť samostatne alebo v kombinácii so všetkými druhmi ohrevu a funkcii mikrovlnného ohrevu.

Pre optimálne využitie funkcie pary odstráňte rošt. Zasuňte sklenenú panvicu do výšky zasunutia 3 a postavte parnú nádobu do sklenenej panvice.

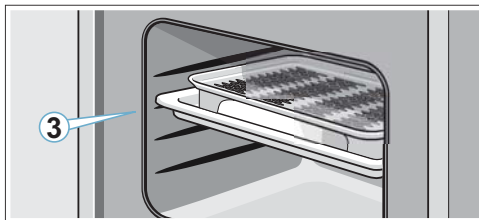

## Parné stupne

Pre funkciu pary máte k dispozícii rôzne intenzity. Parné stupne je možné zvoliť dotykovým poľom ☹. Zvolený parný stupeň je zobrazený na displeji.

Stupeň	Intenzita	Použitie	Ukazovateľ na displeji
1	nízky	Na rozmrazovanie zeleniny, mäsa, rýb a ovocia.	123
2	stredný	Na prípravu dezertov, rýb a klobások.	123
3	silný	Na varenie zeleniny, rýb, príloh, na odšťavovanie a blanšírovanie.	123

## Gril

Pomocou grilu môžete vaše pokrmy opekať obzvlášť pekne do zlatista.

Funkciu grilu môžete použiť samostatne alebo v kombinácii s funkciou mikrovlnného ohrevu alebo pary.

Pre optimálne využitie funkcie grilu použite rošt vo výške zasunutia 3 alebo 4.

### Stupeň grilu

Pre funkciu veľkopošného grilu máte k dispozícii tri intenzity:

- Stupeň 1: nízky
- Stupeň 2: stredný
- Stupeň 3: silný

## Mikrovlnný ohrev

Aby ste použili vždy správny výkon mikrovlnného ohrevu, nájdete tu prehľad najrôznejších oblastí použitia.

Stupne výkonu mikrovlnného ohrevu sú stupne a nie vždy zodpovedajú presnému počtu wattov, ktoré spotrebič používa.

Stupeň mikrovlnného ohrevu	Maximálny čas trvania	Použitie
90	1 hod. 30 min.	Na rozmrazovanie chúlolistých pokrmov.
180	1 hod. 30 min.	Na rozmrazovanie a ďalšie pečenie.
360	1 hod. 30 min.	Na pečenie mäsa a ohrievanie chúlolistých pokrmov.
600	1 hod. 30 min.	Na ohrievanie a pečenie pokrmov.
1000	30 min.	Na ohrievanie tekutín.

## Nastavenie kombinovaného mikrovlnného ohrevu

Funkciu mikrovlnného ohrevu môžete kombinovať so všetkými druhmi ohrevu a funkciou pary. Spotrebič hreje a súčasne je zapnutý mikrovlnný ohrev. Váš pokrm je tak rýchlejšie hotový.

Môžete dodatočne zapnúť výkon mikrovlnného ohrevu. Výnimka: 1000 wattov.

## Priestor na pečenie

Rôzne funkcie v priestore na pečenie vám uľahčujú prevádzku vášho spotrebiča. Tak je napr. priestor na pečenie veľkopošne osvetlený a chladiaci ventilátor chráni spotrebič pred prehriatím.

### Otvorenie dvierok spotrebiča

Pokiaľ otvoríte dvierka v priebehu bežacej prevádzky, prevádzka sa zastaví. Pre pokračovanie prevádzky zavrite dvierka a stlačte pole ▷/□.

### Osvetlenie priestoru na pečenie

Počas prevádzky vždy svieti osvetlenie priestoru na pečenie. Hneď ako sa prevádzka ukončí, osvetlenie sa vypne.

Osvetlenie priestoru na pečenie sa zapne, keď otvoríte dvierka spotrebiča. Pomáha vám to napr. pri čistení spotrebiča. Po cca 15 minútach sa osvetlenie priestoru na pečenie automaticky znovu vypne.

### Chladiaci ventilátor

Váš spotrebič má chladiaci ventilátor. Chladiaci ventilátor sa pri prevádzke zapína. Teplý vzduch uniká dvierkami.

Po ukončení prevádzky chladiaci ventilátor ešte určitý čas beží.

### Pozor!

Nezakrývajte vetracie otvory, inak sa spotrebič prehreje.

### Upozornenie

- S prevádzkou mikrovlnného ohrevu zostáva spotrebič studený. Napriek tomu sa zapína chladiaci ventilátor. Môže dobiehať aj vtedy, pokiaľ sa prevádzka s mikrovlnným ohrevom už ukončí.
- Na skle dvierok, vnútorných stenách a dne sa môže vyskytnúť kondenzovaná voda. Je to normálne, funkcia spotrebiča tým nie je ovplyvnená. Po pečení vytrite kondenzovanú vodu.



## Panel nádržky

Panel nádržky sa nachádza pod dverkami spotrebiča a umožňuje prístup k záchytnej nádobe a nádržke na vodu. Obe sa nachádzajú za panelom. Pre otvorenie a zatvorenie panelu postupujte nasledovne:

Pre otvorenie zatlačte krátko na stred panelu. Panel sa vyklopí hore.

Pre zatvorenie zaklapnite panel dole a zatlačte krátko na stred panelu. Panel nádržky je zablokovaný.

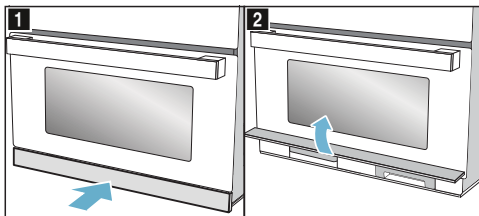

## Nádržka na vodu

Spotrebič je vybavený nádržkou na vodu. Nádržka na vodu sa nachádza vpravo za panelom. Na prevádzku s parou naplňte nádržku vodou.

→ „Naplnenie nádržky na vodu“ na strane 24

Pokiaľ na displeji bliká šípka symbolu nádržky na vodu , musí sa nádržka na vodu naplniť čerstvou vodou.

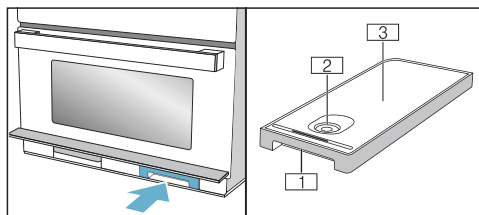

- 1 Rukoväť na vyťahovanie a zasúvanie nádržky na vodu
- 2 Otvor na plnenie
- 3 Veko nádržky

## Záchytná nádoba

Spotrebič je vybavený záchytnou nádobou. Záchytná nádoba sa nachádza vľavo za panelom. Záchytnú nádobu vyprázdňte pred a po vykonaní funkcie čistenia → „Funkcia čistenia“ na strane 32

Pokiaľ na displeji bliká šípka symbolu záchytnej nádoby , musí sa záchytná nádoba vyprázdniť.

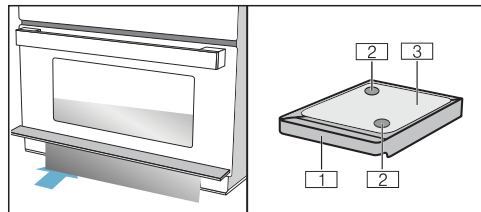

- 1 Rukoväť na vyťahovanie a zasúvanie nádržky na vodu
- 2 Záchytné otvory
- 3 Veko nádržky

## Príslušenstvo

K spotrebiču patrí rôzne príslušenstvo. Tu získate prehľad o dodanom príslušenstve a jeho správnom použití.

### Dodané príslušenstvo

Váš spotrebič je vybavený nasledujúcim príslušenstvom:

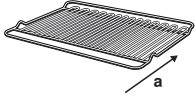

#### Rošt

Ako plocha na formy na pečenie alebo na grilovanie a zapekanie. Používajte rošt na grilovanie vo výškach zasunutia 3 a 4. Rošt nie je vhodný na samostatnú prevádzku mikrovlnného ohrevu alebo parnú prevádzku. Pri zasúvaní dbajte na smer zasunutia **a**.



#### Sklenená panvica

Sklenenú panvicu je možné použiť na pečenie pri všetkých druhoch prevádzky a pri kombinovanej prevádzke. Okrem toho slúži ako ochrana pred striekaním, pri grilovaní potravín priamo na rošt. Pred čistením alebo vložením sklenej panvice do studenej vody, nechajte ju vychladnúť, pretože by sa inak sklo mohlo poškodiť.



#### Parná nádoba

Pre druhy prevádzky varenie v pare alebo para s mikrovlnným ohrevom postavte parnú nádobu do sklenenej panvice. Na to sa musí sklenená panvica zasunúť do výšky 3. Potraviny je možné položiť priamo na parnú nádobu. Parnú nádobu je možné umývať v umývačke riadu. Nepoužívajte parnú nádobu so samostatným mikrovlnným ohrevom alebo s druhom ohrevu Gril.

Používajte iba originálne príslušenstvo. Je určené špeciálne pre váš spotrebič.

Príslušenstvo je možné dokúpiť cez zákaznícky servis, v špecializovanom obchode.

### Dodatočné príslušenstvo

Podľa modelu spotrebiča sa môže priložiť dodatočné príslušenstvo.

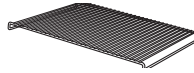

#### Vkladací rošt

Na pečenie. Vkladací rošt postavte do sklenej panvice nožičkami dole. To vám zaisťuje, že odkvapkávajúci tuk a šťavy z mäsa sa zachytávajú. Vkladací rošt nie je vhodný na prevádzku mikrovlnného ohrevu ani parnú prevádzku.

### Zvláštne príslušenstvo

Ďalšie príslušenstvo zakúpite v zákazníckom servise alebo v odbornej predajni.

#### Sklenený pekáč

Na zapekané jedlá a nákypy, ktoré pripravujete v rúre na pečenie.

### Zasunutie príslušenstva

Priestor na pečenie má 4 výšky zasunutia. Výšky zasunutia sa počítajú zdola hore.

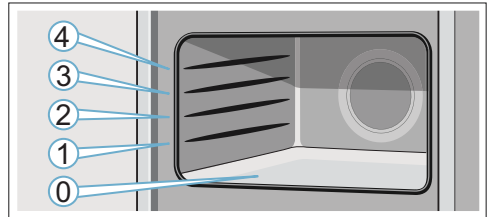

Umiestnite príslušenstvo do vodiča a celkom ho zasuňte.

**Upozornenie:** Dno priestoru na pečenie (výška 0) je vhodné obzvlášť na prevádzku mikrovlnného ohrevu, pretože je tu najlepší výkon mikrovlnného ohrevu. Na tento účel používajte výhradne riad vhodný pre mikrovlnný ohrev.



## Pred prvým použitím

Pred prvým použitím svojho nového spotrebiča musíte vykonať určité opatrenia. Vyčistite priestor na pečenie a príslušenstvo.

Spotrebič musí byť namontovaný a pripojený.

### Prvé uvedenie do prevádzky

Po pripojení prúdu alebo po výpadku prúdu sa na displeji objaví výzva na nastavenie hodín. Môže niekoľko sekúnd trvať, kým sa výzva objaví.

#### Nastavenie hodín

Pri uvedení do prevádzky je zdôraznený ukazovateľ času. Na displeji bliká hodnota 12:00 a svieti symbol ☹. Nastavte čas.

1. Nastavte čas pomocou otočného voliča.
2. Stlačte pole ☹. Čas je nastavený.

#### Zmena hodín

**Upozornenie:** Aby ste mohli zmeniť nastavenie hodín, musí byť spotrebič vypnutý.

1. Stlačte dvakrát pole ☹. Na displeji sa zobrazí symbol ☹ a čas.
2. Nastavte čas pomocou otočného voliča.
3. Stlačte pole ☹. Čas je nastavený.

#### Upozornenie

- Pokiaľ po nastavení času nestlačíte pole ☹, nastavená hodnota sa po niekoľkých sekundách prevezme.
- Pokiaľ počas nastavovania pohnete s voličom funkcií, musíte ho následne vrátiť do nulovej polohy. Až potom je možné spotrebič používať.
- Pre zníženie spotreby vášho spotrebiča v režime Standby môžete čas potlačiť.

### Nastavenie tvrdosti vody.

Aby si spotrebič mohol spoľahlivo spomenúť na odvápnenie, musíte správne nastaviť rozmedzie tvrdosti vody.

Továrenské nastavenie tvrdosti je 4 (veľmi tvrdá).

#### Pozor!

Poškodenie spotrebiča použitím nevhodných tekutín. Nepoužívajte žiadnu destilovanú vodu, vodu z vodovodu s vysokým obsahom chlóru (> 40 mg/l) alebo iné tekutiny.

Používajte výhradne čerstvú, studenú neperlivú vodu alebo zmäkčenú vodu.

#### Upozornenie

- Pokiaľ vaša voda obsahuje veľké množstvo vápnika, odporúčame vám používať zmäkčenú vodu.
- Pokiaľ budete používať výhradne zmäkčenú vodu, môžete nastaviť tvrdosť vody „zmäkčená“.
- Pokiaľ používate minerálku, nastavte tvrdosť vody 4 „veľmi tvrdá“.
- Pokiaľ chcete používať minerálku, tak iba neperlivú.

Rozsah tvrdosti vody	Nastavenie
0	0 zmäkčená
1 (do 1,3 mmol/l)	1 mäkká
2 (1,3 - 2,5 mmol/l)	2 stredná
3 (2,5 - 3,8 mmol/l)	3 tvrdá
4 (viac ako 3,8 mmol/l)	4 veľmi tvrdá

Tvrdosť vody môžete zmeniť v základných nastaveniach. → „Základné nastavenia“ na strane 30

### Čistenie priestoru na pečenie a príslušenstva

Skôr, ako budete prvýkrát pripravovať v spotrebiči jedlo, vyčistite priestor na pečenie a príslušenstvo.

#### Čistenie priestoru na pečenie

Na odstránenie zápachu novoty zahrejte prázdny zatvorený priestor na pečenie. Na to je ideálna jedna hodina pri grilovacom stupni 3. Dbajte na to, aby v priestore na pečenie neboli zvyšky obalov.

1. Pomocou voliča funkcií nastavte veľkoplošný gril.
2. Pomocou otočného voliča nastavte grilovací stupeň 3.
3. Stlačte pole ▷/□.

Spotrebič začne hriať.

Po jednej hodine spotrebič vypnite. Na to stlačte pole ▷/□ a potom otočte voličom funkcií do nulovej polohy.

#### Čistenie príslušenstva

Skôr, ako prvýkrát použijete príslušenstvo, dôkladne ho vyčistite horúcim umývacím roztokom a mäkkou handričkou.

## Obsluha spotrebiča

Už ste sa zoznámili s ovládacími prvkami a funkciami spotrebiča. Teraz vám vysvetlíme, ako svoj spotrebič nastavíte. Dozviete sa, čo sa stane pri zapnutí a vypnutí a ako nastavíte jednotlivé prevádzkové režimy.

### Vypnutie a zapnutie spotrebiča

Pred tým, ako začnete čokoľvek nastavovať na svojom spotrebiči, musíte ho zapnúť.

**Upozornenie:** Detskú poistku je možné nastaviť iba pri vypnutom spotrebiči. Niektoré ukazovatele zostávajú na displeji viditeľné tiež pri vypnutom spotrebiči.

Pokiaľ spotrebič nepoužívate, vypnite ho. Pokiaľ dlhší čas nevykonáte žiadne nastavenie, spotrebič sa automaticky vypne.

### Zapnutie spotrebiča

Pre zapnutie spotrebiča otočte voličom funkcií.

Na displeji sa zobrazí zvýraznená štandardná hodnota. Spotrebič je pripravený na prevádzku.

Nastavenie druhov prevádzky zistíte v jednotlivých kapitolách.

### Vypnutie spotrebiča

Otočte voličom funkcií do nulovej polohy.

Nastavená funkcia sa preruší.

Na displeji sa zobrazí čas.

**Upozornenie:** V základnom nastavení môžete nastaviť, či chcete, aby sa na displeji vypnutého spotrebiča čas ukazoval alebo nie.

## Nastavenie druhu prevádzky

Po voľbe druhu prevádzky sa na displeji zobrazia navrhnuté hodnoty. Ihneď môžete začať s nastavením. V zásade platí:

1. Zvoľte druh prevádzky pomocou voliča funkcií.
2. Ak je to nutné, vykonajte ďalšie nastavenie. Na to stlačte zodpovedajúce pole a pomocou otočného voliča hodnotu zmeňte.
3. Stlačte pole ▷/□. Spotrebič spustí prevádzku.

### Nastavenie času trvania

1. Nastavte druh prevádzky.
2. Stlačte pole ☹, kým nie je symbol I→I zvýraznený.
3. Pomocou otočného voliča nastavte požadovanú dĺžku trvania.
4. Stlačte pole ▷/□. Spotrebič začne hriať. Svetí LED ▷/□. Čas trvania viditeľne ubieha.

### Zastavenie prevádzky

1. Stlačte pole ▷/□ alebo otvorte dvierka spotrebiča. Prevádzka sa zastaví, LED ▷/□ bliká.
2. Zavrite dvierka spotrebiča.
3. Stlačte pole ▷/□. Prevádzka pokračuje, svieti LED ▷/□.

### Prerušenie prevádzky

Otočte volič funkcií do nulovej polohy. Prevádzka je prerušená a všetky nastavenia sú zrušené.

**Upozornenie:** Po prerušení alebo zrušení prevádzky môže dobiehať chladiaci ventilátor.

## Automatické bezpečnostné vypnutie

Automatické bezpečnostné vypnutie sa aktivuje, pokiaľ je spotrebič v prevádzke dlhší čas bez nastavenia času trvania.

Po 9 hodinách sa spotrebič automaticky vypne.



## Mikrovlnný ohrev

Pomocou mikrovlnného ohrevu môžete obzvlášť rýchlo pripraviť, ohriať alebo rozmraziť pokrmy. Mikrovlnný ohrev môžete použiť samostatne alebo v kombinácii s iným druhom ohrevu.

Pre optimálne využitie mikrovlnného ohrevu dodržujte pokyny k riadu a riadte sa údajmi v tabuľkách na použitie na konci návodu na použitie.

Pre optimálne využitie mikrovlnného ohrevu postavte riad na dno priestoru na pečenie. Odstráňte rošt. Riadte sa pokynmi k riadu.

### Riad

Na mikrovlnný ohrev sa nehodia všetky riady. Aby sa pokrmy ohriali a nepoškodil sa spotrebič, používajte iba riad vhodný na mikrovlnný ohrev.

### Vhodný riad

Vhodný je žiaruvzdorný riad zo skla, sklokeramiky, porcelánu, keramiky a teplotne odolného plastu. Tieto materiály prepúšťajú mikrovlny.

Tiež môžete použiť servírovací riad. Tým ušetríte prelievanie / prekladanie pokrmu. Riad so zlatým alebo strieborným ozdobením používajte iba vtedy, ak výrobca zaručuje, že je vhodný pre mikrovlnný ohrev.

### Nevhodný riad

Nevhodný je kovový riad. Kov neprepúšťa mikrovlny. Pokrmy zostávajú v zatvorených kovových nádobách studené.

### Pozor!

Iskrenie: Kovy, napr. lyžica v pohári, sa musia nachádzať minimálne 2 cm od stien priestoru na pečenie a vnútornej strany dvierok. Vnútornú sklenenú výplň dvierok by mohli poškodiť iskry.

### Test vhodnosti riadu

Mikrovlnný ohrev nikdy nepúšťajte bez vloženého pokrmu. Jedinú výnimku tvorí krátky test vhodnosti riadu.

Pokiaľ si nie ste istí, či sa váš riad hodí na mikrovlnný ohrev, vykonajte nasledujúci test.

1. Do priestoru na pečenie postavte prázdnu nádobu na ½ - 1 minútu pri maximálnom výkone.
2. Medzitým skontrolujte teplotu nádoby.

Riad by mal byť studený alebo vlažný.

Pokiaľ je horúci alebo vznikajú iskry, potom sa na mikrovlnný ohrev nehodí. Prerušte test.

### Varovanie – Nebezpečenstvo popálenia!

Prístupné vonkajšie časti sú počas prevádzky horúce. Nikdy sa nedotýkajte horúcich častí. Udržujte deti mimo dosahu spotrebiča.

## Stupne mikrovlnného ohrevu

Stupne výkonu mikrovlnného ohrevu sú stupne a nie vždy zodpovedajú presnému počtu wattov, ktoré spotrebič používa.

Máte k dispozícii nasledujúce stupne mikrovlnného ohrevu.

St. mikr. ohrevu	Maximálna dĺžka trvania	Použitie
90	1 hod. 30 min.	Na rozmrazovanie chúlóstivých pokrmov
180	1 hod. 30 min.	Na rozmrazovanie a ďalší ohrev
360	1 hod. 30 min.	Na prípravu mäsa a zahrievanie chúlóstivých pokrmov
600	1 hod. 30 min.	Na zahrievanie a prípravu pokrmov
1000	30 min.	Na zahrievanie tekutín

Navrhnuté hodnoty:

Ku každému stupňu mikrovlnného ohrevu navrhne spotrebič čas trvania. Ten môžete prevziať alebo v príslušnom rozmedzí zmeniť.

Maximálne nastavenie je určené na ohrievanie tekutín. Na ochranu spotrebiča sa po určitom čase maximálny výkon mikrovlnného ohrevu zníži. Po čase ochladenia je opäť k dispozícii plný výkon.

### Intervaly nastavenia času

Interval pri nastavovaní času prevádzky sa mení s dĺžkou trvania prevádzky.

Čas trvania prevádzky	Interval
0 - 1 min.	5 sek.
1 - 3 min.	10 sek.
3 - 15 min.	30 sek.
15 min. - 1 hod.	1 min.
1 hod. - 1 hod. 30 min.	5 min.

## Nastavenie mikrovlnného ohrevu

Príklad: Stupeň mikrovlnného ohrevu 600 Wattov, čas trvania 5 minút.

1. Voličom funkcií zvolíte funkciu mikrovlnný ohrev . Spotrebič je pripravený na prevádzku. Na displeji je zobrazený maximálny výkon mikrovlnného ohrevu ako navrhnutá hodnota, je možné ju kedykoľvek zmeniť.
2. Dotykovým poľom Stupne mikrovlnného ohrevu zvolíte požadovaný stupeň výkonu.

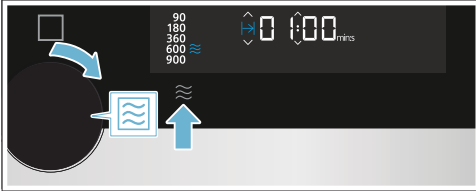

Na displeji je označený stupeň mikrovlnného ohrevu a zobrazený navrhnutý čas trvania.

3. Pomocou otočného voliča nastavíte požadovanú dĺžku trvania.

**Upozornenie:** Môžete tiež najprv nastaviť čas trvania a potom stupeň mikrovlnného ohrevu.

4. Stlačte pole .

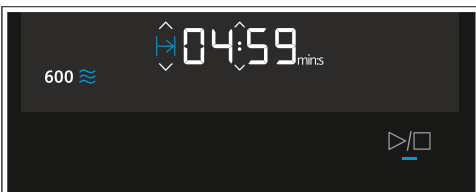

Na displeji plynie čas trvania. Svieta LED .

## Čas trvania uplynul

Zaznie signál. Otvorte dverka spotrebiča a stlačte ľubovoľné pole.

## Zmena času trvania

Zmeňte pomocou otočného voliča. Po niekoľkých sekundách sa zmena prevezme.

## Zmena výkonu mikrovlnného ohrevu

Stláčajte pole , kým nie je na displeji navolený požadovaný stupeň.

## Upozornenie

- Viacnásobné stlačenie prepína stupne výkonu od najvyššieho po najnižší výkon.
- Pokiaľ je funkcia mikrovlnného ohrevu pridaná až po spustení, spotrebič sa zastaví. Prevádzku spustíte pomocou poľa .

## Zastavenie prevádzky

1. Stlačte pole alebo otvorte dverka spotrebiča. Prevádzka sa zastaví, bliká LED .
2. Zavrite dverka spotrebiča.
3. Stlačte pole . Prevádzka pokračuje, svieti LED .

## Prerušenie prevádzky

Otočte volič funkcií do nulovej polohy. Prevádzka je prerušená a všetky nastavenia sú zrušené.

**Upozornenie:** Po prerušení alebo zrušení prevádzky môže dobiehať chladiaci ventilátor.

## Nastavenie mikrokombi

Funkciu mikrovlnného ohrevu môžete kombinovať s funkciou grilu alebo pary. Spotrebič hreje a súčasne je zapnutý mikrovlnný ohrev. Váš pokrm tak bude rýchlejšie hotový.

### Možnosti kombinácií

- ☰ Para
- ☑ Gril

Výnimka:

☑ Stupeň mikrovlnného ohrevu 1000W

### Nastavenie kombinovanej prevádzky

Príklad: Veľkoplošný gril ☑ na stupeň 2 s mikrovlnným ohrevom 360 W, 17 minút.

1. Voličom funkcií nastavte funkciu veľkoplošný gril ☑. Na displeji sa zobrazí stupeň 3 ako navrhnutá hodnota.
2. Otočným voličom nastavte požadovaný stupeň.
3. Stlačte pole mikrovlnného ohrevu ☰, kým nie je na displeji navolený požadovaný stupeň. Zobrazí sa navrhnutá hodnota.
4. Nastavte čas trvania otočným voličom.
5. Stlačte pole ▷/□. Prevádzka sa spustí, svieti LED ▷/□. Čas trvania viditeľne ubieha.

### Čas trvania uplynul

Zaznie signál, symbol ▷/□ prestane svietiť. Kombinovaná prevádzka je ukončená. Pre ukončenie signálu stlačte ľubovoľné pole.

### Zmena výkonu mikrovlnného ohrevu

Stlačte pole ☰, kým na displeji nie je navolený požadovaný stupeň.

### Upozornenie

- Viachásobné stlačenie prepína stupne výkonu od najvyššieho po najnižší výkon.
- Pokiaľ je funkcia mikrovlnného ohrevu pridaná až po spustení, spotrebič sa zastaví. Prevádzku spustíte pomocou poľa ▷/□.

### Zastavenie prevádzky

1. Stlačte pole ▷/□ alebo otvorte dvierka spotrebiča. Prevádzka sa zastaví, bliká LED ▷/□.
2. Zavrite dvierka spotrebiča.
3. Stlačte pole ▷/□. Prevádzka pokračuje, bliká LED ▷/□.

### Prerušenie prevádzky

Otočte voličom funkcií do nulovej polohy. Prevádzka je prerušená a všetky nastavenia sú zrušené.

**Upozornenie:** Po prerušení alebo zrušení prevádzky môže dobiehať chladiaci ventilátor.

### Vysušenie priestoru na pečenie

Vysušte priestor na pečenie, aby v ňom nezostávala vlhkosť.

### Zahriatie priestoru na pečenie

Prí sušení sa priestor na pečenie zahrieva, aby sa odparila vlhkosť. Následne otvorte dvierka spotrebiča, aby vodná para mohla z priestoru na pečenie unikať.

1. Nechajte spotrebič vychladnúť.
2. Ihneď odstráňte hrubé nečistoty z priestoru na pečenie a vytrite vlhkosť z dna priestoru na pečenie.
3. Voličom funkcií zvolte veľkoplošný gril ☑.
4. Klepnite dvakrát na pole ☹. Symbol času trvania 1→1 je na displeji označený.
5. Otočným voličom nastavte čas trvania 15 minút.
6. Pomocou poľa ▷/□ spustíte prevádzku. Sušenie sa spustí a po 15 minútach automaticky ukončí.
7. Otvorte dvierka spotrebiča a nechajte ich otvorené 1 až 2 minúty, aby mohla vlhkosť z priestoru na pečenie unikať.

### Sušenie priestoru na pečenie ručne

1. Nechajte spotrebič vychladnúť
2. Odstráňte nečistotu z priestoru na pečenie.
3. Vysušte priestor na pečenie hubkou.
4. Nechajte dvierka spotrebiča 1 hodinu otvorené, aby sa priestor na pečenie celkom vysušil.

## Grilovanie

Pomocou grilu môžete vaše pokrmy opekať obzvlášť pekne do zlatista.

Funkciu gril môžete používať samostatne alebo v kombinácii s mikrovlnným ohrevom alebo funkciou pary.

Pre optimálne využitie funkcie gril používajte rošt vo výške zasunutia 3 alebo 4.

### Funkcia grilu

Podľa druhu a množstva pokrmov môžete voliť medzi dvomi rôznymi funkciami grilu.

Funkcia	Pokrm
Veľkopošný gril	Veľkopošný gril používajte na veľké kusy mäsa, grilovanie hriankov alebo gratinovanie nákyrov.
Malopošný gril	Malopošný gril používajte na grilovanie malých množstiev. Prítom sa zahrieva iba stredná časť grilovacieho ohrievacieho telesa.

### Grilovacie stupne

Pre funkciu veľkopošný gril máte k dispozícii nasledujúce grilovacie stupne:

	Výkon	Pokrm
Veľkopošný gril	Stupeň 1 (slabý)	Soufflé a vysoké nákypy
	Stupeň 2 (stredný)	Ploché nákypy a ryby
	Stupeň 3 (silný)	Steaky, klobásky a toasty
Malopošný gril	Stupeň 1 (slabý)	Pre malé množstvá soufflé a vysokých nákyrov

### Nastavenie grilu

Príklad na obrázku: Veľkopošný gril  na stupeň 2, čas trvania 12 minút.

1. Voličom funkcií nastavte druh prevádzky veľkopošný gril .

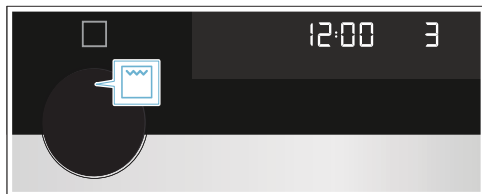

2. Otočným voličom nastavte stupeň 2. Na displeji je zobrazený grilovací stupeň.
3. Otočným voličom nastavte požadovaný čas trvania.

4. Stlačte ▷/◻.



Spotrebič začne hriať. Ukazovateľ teploty svieti.

**Upozornenie:** Po nahrievaní sú drobné výkyvy teplôt normálne.

### Čas uplynul

Zaznie signál. Otvorte dverka spotrebiča alebo stlačte ľubovoľné pole.

### Nastavenie času trvania

1. Nastavte druh prevádzky.
2. Stlačte pole ☹, kým symbol I→ nie je zvýraznený.
3. Otočným voličom nastavte požadovaný čas.
4. Stlačte pole ▷/◻. Spotrebič začne hriať. Svieti ▷/◻. Čas trvania viditeľne ubieha.

### Zmena stupňa grilu

Pokiaľ je zvolená funkcia grilu a prevádzka je už spustená, je možné kedykoľvek pomocou otočného voliča zmeniť stupeň grilovania.

Čas trvania zostáva nezmenený.

### Zastavenie prevádzky

1. Stlačte pole ▷/◻ alebo otvorte dverka. Prevádzka sa zastaví, bliká LED ▷/◻.
2. Zavrite dverka spotrebiča.
3. Stlačte pole ▷/◻. Prevádzka pokračuje, svieti LED ▷/◻.

### Prerušenie prevádzky

Otočte voličom funkcií do nulovej polohy. Prevádzka je prerušená a všetky nastavenia sú zrušené.

**Upozornenie:** Po prerušení alebo zrušení prevádzky môže dobiehať chladiaci ventilátor.



## Para

Funkciu pary môžete použiť samostatne alebo v kombinácii s grilom alebo funkciou mikrovlnného ohrevu.

Pre optimálne využitie funkcie pary odstráňte rošt. Sklenenú panvicu zasuňte do výšky zasunutia 3 a parnú nádobu postavte do sklenej panvice.

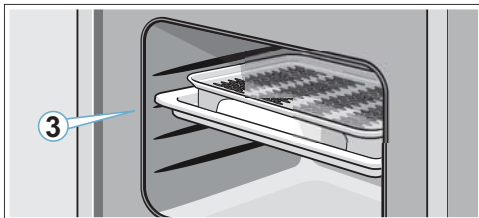

### ⚠ Varovanie – Nebezpečenstvo oparenia!

Pri otvorení dveriek spotrebiča môže von unikať horúca para. Para nemusí byť viditeľná, záleží na teplote. Pri otváraní dveriek nestojte príliš blízko pri spotrebiči. Dvierka spotrebiča otvárajte opatrne. Udržujte deti mimo dosahu spotrebiča.

## Zvuky

### Čerpadlo

Počas prevádzky počujete bručivý zvuk.

Tento zvuk produkuje čerpadlo. Ide o normálny prevádzkový zvuk.

## Pečenie s podporou pary

### Parné stupne

Pre funkciu pary máte k dispozícii rôzne intenzity. Stupne parného ohrevu je možné zvolit' dotykovým poľom. Zvolený stupeň parného ohrevu je zobrazený na displeji.

Stupeň	Intenzita	Použitie	Ukazovateľ na displeji
1	nízka	Na rozmrazovanie zeleniny, mäsa, rýb a ovocia.	123
2	stredná	Na prípravu dezertov, rýb a klobások.	123
3	silná	Na varenie zeleniny, rýb, príloh, na odšťavovanie a blanširovanie.	123

### Nastavenie pary

**Upozornenie:** Pokiaľ sa spotrebič dlhší čas nepoužíval, vykonajte najprv umývací proces . → „Funkcia čistenia“ na strane 32

Príklad: parný stupeň 2: stredný, čas trvania 10 minút.

1. Pomocou voliča funkcií zvolte funkciu para .

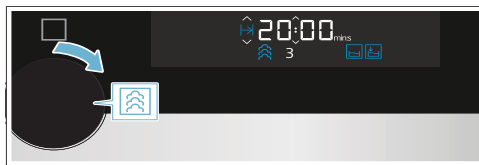

Spotrebič je pripravený na prevádzku. Ako štandardné hodnoty sú nastavené maximálny parný stupeň a čas trvania 20 minút. Šípka symbolu nádrčky na vodu blinká.

2. Vyberte nádrčku na vodu, naplňte ju čerstvou vodou po značku MAX a celkom zasuňte do priehradky. → „Naplnenie nádrčky na vodu“ na strane 24
3. Stlačíte pole , kým sa nedosiahne požadovaný stupeň výkonu.

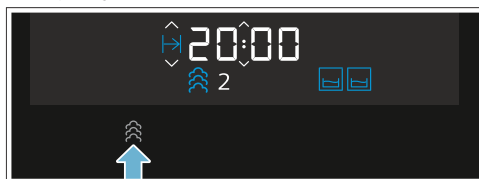

Na displeji je zobrazený zvolený parný stupeň.

4. Pomocou otočného voliča nastavte požadovanú dĺžku trvania.

**Upozornenie:** Môžete tiež nastaviť najprv čas trvania a potom parný stupeň.

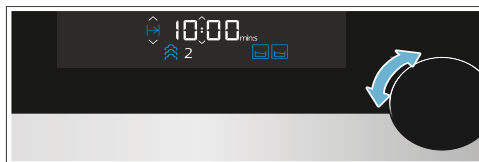

5. Stlačte pole ▷/□.



Šípka symbolu nádržky na vodu ☰ zhasne, svieti symbol nádržky na vodu ☰. Spustí sa prevádzka. Svieti LED ▷/□. Na displeji plyní čas trvania. Podľa parného stupňa môže náplň nádržky na vodu vystačiť rôzne dlho. Pokiaľ sa nádržka na vodu počas prevádzky vyprázdni, prevádzka sa preruší a šípka symbolu nádržky ☰ bliká. Doplňte nádržku na vodu čerstvou vodou po značku MAX a pomocou poľa ▷/□ pokračujte v prevádzke.

### Upozornenie

- Parný stupeň je možné v bežiacjej prevádzke kedykoľvek zmeniť pomocou poľa ☰.
- Po varení s parou vytrite odkvapkávací kanál a priestor na pečenie → „Po každej parnej prevádzke“ na strane 25

## Nastavenie kombinovanej prevádzky s parou

Pri niektorých druhoch ohrevu môžete dodatočne zapnúť funkciu pary.

Pri varení s podporou pary sa počas prevádzky spotrebiča v rôznych odstupoch a intenzitách pridáva para do priestoru na pečenie. Tým dosiahnete lepší výsledok varenia.

Vaše pečené mäso

- Získa chrumkavú kôrku
- Získa lesklý povrch
- Bude vnútri šťavnaté a jemné
- Zníži svoj objem iba minimálne

### Vhodné druhy ohrevu

- ☰ Mikrovlnný ohrev
- ☑ Gril

## Nastavenie kombinovanej prevádzky

Príklad: Veľkoplášny gril ☑ stupeň 2 s parou stupeň 2.

1. Voličom funkcií nastavte druh prevádzky Gril. Na displeji sa zobrazí stupeň 3 ako navrhnutá hodnota.
2. Otočným voličom nastavte požadovaný stupeň.
3. Stlačte pole para ☰, kým na displeji nie je navolený požadovaný stupeň. Na displeji sa zobrazí symbol nádržky na vodu ☰.
4. Doplňte nádržku na vodu.
5. Stlačte pole ▷/□. Prevádzka sa spustí, svieti LED ▷/□. Čas trvania viditeľne ubieha.

**Upozornenie:** Pokiaľ sa nádržka na vodu počas prevádzky vyprázdni, beží prevádzka ďalej bez podpory pary. Na displeji sa nezobrazí žiadny ukazovateľ.

### Čas trvania uplynul

Zaznie signál, symbol ▷/□ prestane svietiť. Kombinovaná prevádzka je ukončená. Pre ukončenie signálu stlačte ľubovoľné pole.

### Zmena parného stupňa

Stlačte pole ☰, kým na displeji nie je navolený požadovaný stupeň.

**Upozornenie:** Viacnásobné stlačenie prepína stupne od najvyššieho k najnižšiemu. Po najnižšom stupni sa funkcia pary deaktivuje. Opätovné stlačenie aktivuje funkciu pary, začínajúcu na najvyššom stupni.

## Zastavenie prevádzky

1. Stlačte pole ▷/□ alebo otvorte dvierka spotrebiča. Prevádzka sa zastaví, bliká LED ▷/□.
2. Zavrite dvierka spotrebiča.
3. Stlačte pole ▷/□. Prevádzka pokračuje, svieti LED ▷/□.

## Prerušenie prevádzky

Otočte volič funkcií do nulovej polohy. Prevádzka je prerušená a všetky nastavenia sú zrušené.

**Upozornenie:** Po zastavení alebo prerušení prevádzky môže dobiehať chladiaci ventilátor.

## Plnenie nádrčky na vodu

Nádrčka na vodu sa nachádza vpravo za panelom nádrčky pod dvierkami spotrebiča.

Pred spustením spotrebiča s využitím pary otvorte kryt a naplňte nádrčku vodou.

Uistite sa, že ste správne nastavili tvrdosť vody.

→ „Základné nastavenie“ na strane 30

### **⚠ Varovanie – Nebezpečenstvo poranenia a nebezpečenstvo požiaru!**

Do nádrčky na vodu lejte iba vodu alebo nami odporúčaný prostriedok na odvápnenie. Do nádrčky na vodu nikdy nelejte horľavé tekutiny (napr. nápoje s obsahom alkoholu). Pary horľavých tekutín by sa mohli v dôsledku horúcich povrchov v priestore na pečenie vznietiť (deflagrácia). Mohli by prasknúť dvierka spotrebiča. Mohla by unikať horúca para a plamene.

### **Pozor!**

Poškodenie spotrebiča použitím nevhodných tekutín. Nepoužívajte žiadnu destilovanú vodu, vodu z vodovodu s vysokým obsahom chlóru (> 40 mg/l) alebo iné tekutiny.

Používajte výhradne čerstvú, studenú neperlivú vodu alebo zmäkčenú vodu.

### **Upozornenie**

- Pokiaľ vaša voda obsahuje veľké množstvo vápnika, odporúčame vám používať zmäkčenú vodu.
- Pokiaľ budete používať výhradne zmäkčenú vodu, môžete nastaviť tvrdosť vody „zmäkčená“.

1. Zatláčte krátko na stred panelu nádrčky. Panel nádrčky sa otvorí. Záchytná nádoba (vľavo) a nádrčka na vodu (vpravo) sú prístupné.
2. Vyberte nádrčku na vodu z priehradky.

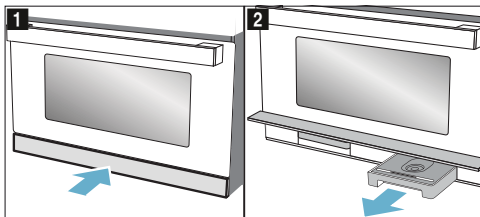

3. Naplňte nádrčku na vodu po značku „MAX“.

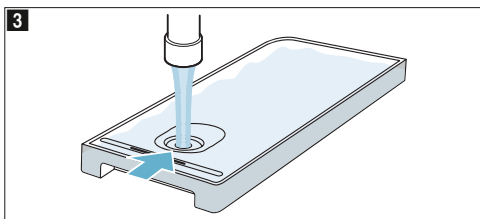

4. Položte nádrčku na vodu opäť do priehradky a celkom ju zasuňte.

5. Zavrite panel nádrčky.

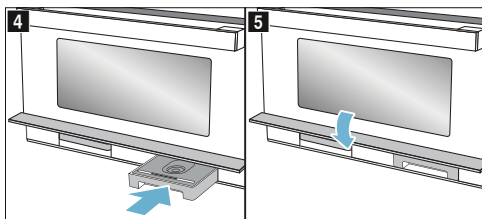

Funkcia pary je pripravená na prevádzku.

## Doplnenie nádrčky na vodu

Keď sa nádrčka na vodu pri bežiaci prevádzke vyprázdni, správa sa spotrebič podľa druhu prevádzky rôzne:

- Parná prevádzka: Prevádzka sa preruší, na displeji sa zobrazí hlásenie. Na najvyšší parný stupeň vystačí jedna náplň nádrčky na cca 30 – 40 minút, na nižšie parné stupne výrazne dlhšie.
- Parná prevádzka s mikrovlnným ohrevom: Prevádzka sa preruší. Náplň nádrčky stačí na cca 50 minút.
- Gril s parnou prevádzkou: Prevádzka s grilom pokračuje, na displeji sa nezobrazí hlásenie. Jedna náplň nádrčky vystačí na najvyšší parný stupeň na cca 3 hodiny prevádzky, na nižšie parné stupne výrazne dlhšie.

**Upozornenie:** Uvedené časy sa môžu líšiť.

Znovu naplňte nádrčku na vodu po značku MAX.

1. Otvorte panel.
2. Vyberte nádrčku a naplňte ju.
3. Nasadte naplnenú nádrčku na vodu a zavrite panel.

## Po každom použití pary

V priestore na pečenie zostáva vlhkosť. Opatrne vytrite odkvapkávací kanál a priestor na pečenie. Po každej prevádzke s parou sa odporúča vykonať funkciu čistenia Umývanie . Následne vyprázdňte a vysušte nádržku na vodu a záchytnú nádobu.

### Upozornenie:

Škrny od vodného kameňa odstráňte handričkou napustenou octom, umyte čistou vodou a vysušte mäkkou handričkou.

### Vyprázdnenie nádržky na vodu

1. Krátko stlačte stred panelu nádržky. Panel nádržky sa vykllopí hore.
2. Vyberte nádržku na vodu.
3. Opatrne zložte veko nádržky na vodu.
4. Nádržku na vodu vyprázdnite, umyte umývacím prostriedkom a dôkladne vypláchnite studenou vodou.
5. Všetky časti osušte mäkkou handričkou.
6. Tesnenie veka vytrite dosucha.
7. Nádržku nechajte vyschnúť s otvoreným vekom.
8. Potom na ňu nasadte veko a pritlačte ho.
9. Celkom zasunite nádržku na vodu.
10. Zavrite panel nádržky a krátko stlačte v strede. Panel nádržky je zablokovaný.

### Pozor!

- Nádržku na vodu nesušte v horúcom priestore na pečenie.
- Nádržka by sa poškodila.
- Nádržku na vodu neumývajte v umývačke riadu.
- Nádržka by sa poškodila.

### Vysušenie drážky

1. Nechajte spotrebič vychladnúť.
2. Otvorte dvierka spotrebiča.
3. Otvorte panel nádržky.
4. Vyberte nádržku na vodu a záchytnú nádobu.
5. Drážku **a** pod priestorom na pečenie vysušte handrou (obrázok **1**).

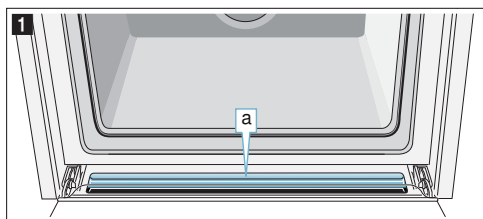





### Vysušenie priestoru na pečenie

Po prevádzke vysušte priestor na pečenie, aby v ňom nezostávala vlhkosť.

### Zahrievanie priestoru na pečenie

Priestor na pečenie sa počas sušenia zahreje, takže sa z neho odparí vlhkosť. Potom otvorte dvierka spotrebiča, aby z priestoru na pečenie unikla vodná para.

1. Nechajte spotrebič vychladnúť.
2. Hrubé nečistoty v priestore na pečenie ihneď odstráňte a vlhkosť v priestore na pečenie utrite.
3. Voličom funkcií zvolte veľkoplošný gril .
4. Stlačte dvakrát pole . Na displeji je označený symbol .
5. Otočným voličom nastavte čas trvania 15 minút.
6. Pomocou poľa /  spustíte prevádzku. Spustí sa sušenie a ukončí sa automaticky o 15 minút.
7. Otvorte dvierka spotrebiča a nechajte ich otvorené 1 až 2 minúty, aby z priestoru na pečenie unikla vlhkosť.

### Ručné sušenie priestoru na pečenie

1. Nechajte spotrebič vychladnúť.
2. Z priestoru na pečenie odstráňte špinu.
3. Rúru na pečenie vysušte mäkkou handričkou.
4. Potom nechajte 1 hodinu otvorené dvierka spotrebiča, aby priestor na pečenie celkom uschol.

## Automatické programy

S automatickými programami môžete pripravovať pokrmy obzvlášť jednoducho. Zvolíte program a uvediete hmotnosť vášho pokrmu. Optimálne nastavenie prevezme automatický program. Môžete zvoliť medzi 15 programami.

### Upozornenie

- Vyberte potraviny z obalu a zvažte ich. Pokiaľ nemôžete zadať presnú hmotnosť, zaokrúhlite ju hore.
- Položte potraviny do chladného priestoru na pečenie.
- Na programy používajte vždy tepelne odolný riad vhodný pre mikrovlnný ohrev, napr. zo skla alebo keramiky. Riad'te sa pokynmi k príslušenstvu v tabuľke programov.
- Pre optimálny výsledok varenia používajte neškodné potraviny a mäso s teplotou z chladničky. Pri hlboko zmrazených jedlách používajte iba potraviny priamo z mrazničky.

### Nastavenie programu

Príklad na obrázku: Program 3 s hmotnosťou 1 kilogram

1. Nastavte volič funkcií na automatické programy [P]. Na displeji sa zobrazí prvé číslo programu a navrhnutá hmotnosť.

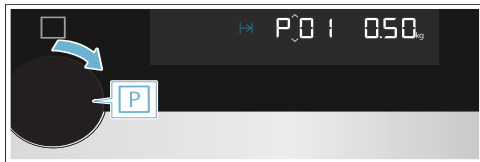

2. Otočným voličom zvolte číslo programu 3.

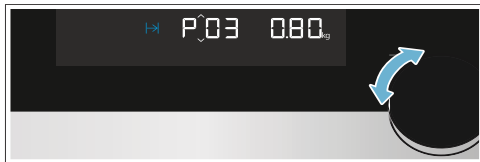

3. Stlačte pole kg. Na displeji sa nachádza zdôraznené nastavenie hmotnosti.



4. Otočným voličom nastavte hmotnosť 1 kilogram. Spotrebič automaticky nastaví k hmotnosti vhodný čas trvania.



5. Stlačte pole ▶/◻. Program sa spustí. Čas trvania viditeľne plynie, svieti stĺpec teploty LED ▶/◻.

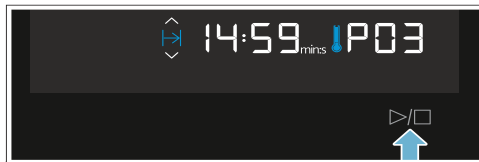

### Upozornenie

- Pred spustením môžete pomocou polí [P] a °C/kg prepínať medzi programami a hmotnosťou.
- Po spustení už nie je možné zmeniť číslo programu a hmotnosť. Nastavenú hmotnosť môžete vyvolať pomocou polí °C/kg.

### Program je ukončený

Zaznie signál. Program je ukončený, spotrebič už neheje. Otočte volič funkcií do nulovej polohy.

### Zmena programu

1. Tlačte cca 4 sekundy pole ▶/◻. Program sa zruší.
2. Zvoľte nový program.

### Zastavenie prevádzky

1. Stlačte pole ▶/◻ alebo otvorte dverka. Prevádzka sa zastaví, LED ▶/◻ bliká.
2. Zavrite dverka spotrebiča.
3. Stlačte pole ▶/◻. Prevádzka pokračuje, LED ▶/◻ svieti.

### Prerušenie prevádzky

Otočte volič funkcií do nulovej polohy. Prevádzka je prerušená a všetky nastavenia zrušené.

**Upozornenie:** Po zastavení alebo prerušení prevádzky môže dobiehať chladiaci ventilátor.

## Tabuľka programov



Program	Pokrm	Hmotnosť v kg	Riadi/príslušenstvo, výška zasunutia	Upozornenie	Zvláštnosti
<b>Rozmrazovanie</b>					
P 01	Mleté mäso*	0,10 - 1,20	Plochá, otvorená nádoba Dno priestoru na pečenie	Používajte iba riad vhodný pre mikrovlnný ohrev.	Hovädzie, jahňacie, bravčové mleté mäso; už rozmrazené mäso po obrátení odstráňte
P 02	Rybie filety*	0,10 - 1,00	Plochá, otvorená nádoba Dno priestoru na pečenie	Používajte iba riad vhodný pre mikrovlnný ohrev.	Filety zo štiky, tresky, ostrieža, morského lososa, zubáča
P 03	Kuracie kúsky s kosťou*	0,15 - 1,20	Plochá, otvorená nádoba Dno priestoru na pečenie	Používajte iba riad vhodný pre mikrovlnný ohrev.	Kožou dole
P 04	Plátky chleba*	0,10 - 0,50	Plochá, otvorená nádoba Dno priestoru na pečenie	Používajte iba riad vhodný pre mikrovlnný ohrev.	Pšeničný chlieb, pšenično-ražný chlieb, celozrnný chlieb; chlieb rozmrazujte iba v potrebnom množstve. Chlieb rýchlo obšchnie. Pokiaľ je to možné, oddel'te plátky od seba.
<b>Hydina, mäso, ryby</b>					
P 05	Rybie filety, čerstvé	0,20 - 0,50	Parná nádoba + sklenená panvica Výška 3	Naplňte nádržku na vodu.	
P 06	Rybie filety, zmrazené	0,20 - 0,50	Parná nádoba + sklenená panvica Výška 3	Používajte rovnako vysoké rybie filety. Naplňte nádržku na vodu.	
<b>Zelenina a prílohy</b>					
P 07	Brokolica, čerstvá	0,10 - 1,00	Parná nádoba + sklenená panvica Výška 3	Naplňte nádržku na vodu.	
P 08	Hrášok, zmrazený	0,10 - 1,00	Parná nádoba + sklenená panvica Výška 3	Naplňte nádržku na vodu.	
P 09	Mrkva na plátky, čerstvá	0,10 - 0,75	Parná nádoba + sklenená panvica Výška 3	Naplňte nádržku na vodu.	
P 10	Zelená špagľa, čerstvá	0,10 - 0,70	Parná nádoba + sklenená panvica Výška 3	Naplňte nádržku na vodu.	Neklad'te na seba.
P 11	Ryža**	0,10 - 0,50	Nádoba s pokrievkou	Používajte iba riad vhodný pre mikrovlnný ohrev.	Dlhozrnná ryža, použite malé varné vrecúško ryže. Pridajte 2 – 3-násobné množstvo vody. Po ukončení programu nechajte 5 – 10 minút odpočinúť.
P 12	Solené zemiaky	0,20 - 0,50	Parná nádoba + sklenená panvica Výška 3	Naplňte nádržku na vodu.	Zemiaky, ošúpané a na štvrtiny.
P 13	Ovocný kompót**	0,30 - 0,80	Plochá nádoba na sklenenej panvici Výška 3	Používajte iba riad vhodný pre mikrovlnný ohrev. Naplňte nádržku na vodu.	Pridajte k ovociu trochu cukru a škorice. Pri kompótoch s jahodami a malinami pridajte ovocie až po signáli na zamiešanie.
<b>Ľahká príprava</b>					
P 14	Ohrievanie pokrmov na tanieri, zmrazené	0,20 - 0,50	Plochá nádoba na sklenenej panvici Výška 3	Používajte iba riad vhodný pre mikrovlnný ohrev. Naplňte nádržku na vodu.	
P 15	Ohrievanie pokrmov na tanieri, zmrazené	0,20 - 0,50	Plochá nádoba na sklenenej panvici Výška 3	Používajte iba riad vhodný pre mikrovlnný ohrev. Naplňte nádržku na vodu.	

\*Riad'te sa signálom na obrátenie

\*\*Riad'te sa signálom na zamiešanie

## Nastavenie časových funkcií

Váš spotrebič má rôzne časové funkcie. Dotykovým poľom  vyvolajte menu a prepínajte medzi rôznymi funkciami. Na displeji svietia symboly s funkciami, ktoré sú k dispozícii. Funkcia, ktorá je práve zvolená, je zvýraznená.

Časová funkcia	Použitie
 Minútka	Funkcia minútka funguje ako kuchynská minútka. Beží nezávisle od prevádzky a iných časových funkcií a neovplyvňuje spotrebič.
 Čas trvania	Po uplynutí nastaveného času ukončí spotrebič automaticky prevádzku.
 Hodiny	Pokiaľ na popredí nebeží žiadna iná funkcia, zobrazuje vám spotrebič na displeji čas.





Až po nastavení druhu ohrevu môžete vyvolať čas trvania pomocou poľa . Minútka je možné nastaviť kedykoľvek.

Po uplynutí času trvania alebo minútky zaznie signál. Signál môžete predčasne ukončiť stlačením poľa .

**Upozornenie:** V základných nastaveniach môžete zmeniť, ako dlho bude signál znieť. → „Základné nastavenia“ na strane 30



### Vyvolanie nastavenia času

Keď je nastavených viac časových funkcií, svietia na displeji zodpovedajúce symboly. Čas trvania viditeľne ubieha.

Pre vyvolanie minútky , času trvania  alebo hodín  stláčajte pole  tak dlho, kým nie je príslušný symbol zdôraznený. V priebehu prevádzky sú k dispozícii iba minútka a čas trvania, v režime Standby sú k dispozícii iba minútka a hodiny. Hodnota sa zobrazí na displeji počas niekoľkých sekúnd.

### Nastavenie minútky

Funkciu minútka môžete používať ako kuchynskú minútka. Beží nezávisle od spotrebiča. Minútka má vlastný signál. Počujete tak, či uplynul čas nastavený na minútke alebo čas trvania prevádzky.

1. Stlačte pole .
- Na displeji svietí symbol  a symboly času.
2. Otočným voličom nastavte čas minútky. Po niekoľkých sekundách sa prevezme nastavený čas. Spustí sa minútka. Na displeji svietí symbol  a čas minútky viditeľne plynie. Ostatné symboly zhasnú.

### Čas na minútke uplynul

Zaznie signál. Na displeji svietí . Pre vypnutie minútky stlačte ľubovoľné pole.

### Zmena času minútky

Otočným voličom zmeňte čas minútky. Po niekoľkých sekundách sa zmena prevezme.

### Zrušenie minútky

Otočným voličom nastavte čas minútky späť na . Po niekoľkých sekundách sa zmena prevezme. Minútka je vypnutá.

### Nastavenie času trvania

Na spotrebiči môžete nastaviť čas prípravy vášho pokrmu. Keď čas uplynie, spotrebič sa automaticky vypne. Čas trvania sa nechťiac neprekročí.

Príklad na obrázku: funkcia veľkopošný gril, grilovací stupeň 2, čas trvania 45 minút.

1. Voličom funkcií nastavte funkciu veľkopošný gril.
2. Otočným voličom nastavte grilovací stupeň 2.
3. Stlačte dvakrát pole .

Na displeji svietí  - - - a symboly času svietia.

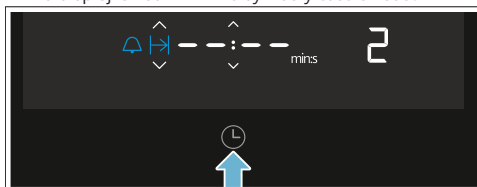

**Upozornenie:** Podľa druhu ohrevu sa môže zobrazit' odlišná navrhnutá hodnota.

4. Otočným voličom nastavte čas trvania 45 minút.

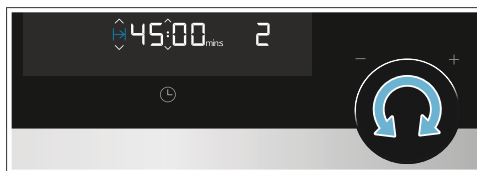

5. Stlačte pole .

Rúra na pečenie sa spustí. Na displeji viditeľne plynie čas trvania a svietí LED . Ostatné časové symboly zhasnú.

### Čas trvania uplynul

Zaznie signál. Spotrebič prestane hriať. Na displeji svietí .

1. Stlačte pole . Signál zhasne.
2. Otočte volič funkcií do nulovej polohy. Spotrebič je vypnutý.

### Zmena času trvania



Otočným voličom zmeňte čas trvania. Po niekoľkých sekundách sa zmena prevezme.

### Zrušenie času trvania

V prípade, že je nastavená funkcia minútky, stlačte najskôr na pole . Až potom môžete zmeniť čas trvania.

Otočným voličom nastavte čas trvania späť až na . Po niekoľkých sekundách sa zmena prevezme.



### Nastavenie hodín

Pri uvedení do prevádzky sa ukazovateľ času zvýrazní. Hodnota  bliká na displeji a symbol  svieti. Nastavte čas.

1. Otočným voličom nastavte čas.
2. Stlačte pole .  
Čas je nastavený.

### Zmena hodín

**Upozornenie:** Aby ste mohli zmeniť čas, musí byť spotrebič zapnutý.

1. Stlačte dvakrát pole .  
Na displeji sa zobrazí symbol  a čas.
2. Otočným voličom nastavte čas.
3. Stlačte pole .  
Čas je nastavený.

### Upozornenie

- Pokiaľ po nastavení času neklepnete na pole , nastavená hodnota sa po niekoľkých sekundách automaticky prevezme.
- Pokiaľ počas nastavovania pohnete s voličom funkcií, musíte ho následne vrátiť do nulovej polohy. Až potom je možné spotrebič používať.
- Pre zníženie spotreby vášho spotrebiča v režime Standby môžete čas potlačiť.



## Detská poistka

Aby deti spotrebič omylom nezapli, je spotrebič vybavený detskou poistkou.

### Aktivácia a deaktivácia

1. Otočte voličom funkcií do nulovej polohy.
2. Držte stlačené pole  cca 4 sekundy.

Na displeji sa zobrazí symbol . Detská poistka je aktivovaná, resp. deaktivovaná.

### Upozornenie

- Pokiaľ je nastavený čas minútky , beží ďalej. Pokiaľ je aktívna detská poistka, nie je možné čas minútky zmeniť.
- Signálne tóny, napr. po uplynutí času budíka, je možné ukončiť stlačením na ľubovoľné pole.







## Základné nastavenia

Aby ste mohli svoj spotrebič jednoducho a optimálne používať, máte k dispozícii rôzne nastavenia. Tieto nastavenia môžete meniť podľa potreby.

### Zmena základných nastavení

Spotrebič musí byť vypnutý.

1. Držte stlačené pole  niekoľko sekúnd. Na displeji sa zobrazí prvé základné nastavenie.
2. Otočným voľičom zmeňte základné nastavenie.
3. Stlačte pole . Na displeji sa zobrazí ďalšie základné nastavenie. Pomocou poľa  môžete prejsť všetky základné nastavenia a otočným voľičom ich zmeniť.
4. Držte stlačené pole  počas niekoľkých sekúnd. Všetky nastavenia sa prevezmú.

Vaše nastavenie môžete kedykoľvek opäť zmeniť.

### Prerušenie

Pokiaľ nechcete zmeny uložiť, otočte voľičom funkcií. Základné nastavenie je ukončené bez uloženia.

### Prehľad základných nastavení

Základné nastavenie	Možnosti	Vysvetlivky
 1	Čas trvania signálu 1 = krátky = 10 sekúnd 2 = stredný = 30 sekúnd 3 = dlhý = 2 minúty	Signál po uplynutí času trvania alebo minúty
 2	Tón tlačidel* 1 = zapnuté	Tón pri klepnutí na dotykové polia
 3	Jas displeja* 1 = nízky 2 = stredný 3 = vysoký	Nastavenie jasu displeja
 4	Ukazovateľ času 1 = zapnuté	Zobrazenie času na displeji
 5	Osvetlenie priestoru na pečenie 1 = zapnuté	Vypnutie a zapnutie osvetlenia priestoru na pečenie pri prevádzke
 6	Tvrdosť vody 4 - veľmi tvrdá	Tvrdosť vody ovplyvňuje čistiace cykly spotrebiča
 7	Továrenské nastavenie 1 = zapnuté 2 = vypnuté	Vrátenie spotrebiča do továrenského nastavenia
 8	Režim demo 1 = zapnuté 2 = vypnuté	Vypnutie a zapnutie režimu Demo <b>Upozornenie:</b> Režim Demo je viditeľný iba počas prvých 5 minút po pripojení spotrebiča.

\*Zmena sa prevezme priamo

## Čistenie

Vaša rúra zostane dlho žiarivá a funkčná, pokiaľ ju budete správne čistiť a starať sa o ňu. Správny spôsob údržby a čistenia je popísaný nižšie.

**⚠ Varovanie – Nebezpečenstvo popálenia!**  
Spotrebič sa zahrieva na veľmi vysoké teploty. Nikdy sa nedotýkajte vnútorných plôch priestoru na pečenie alebo ohrievacích telies. Spotrebič nechajte vždy vychladnúť. Udržujte deti mimo dosahu spotrebiča.

**⚠ Varovanie – Nebezpečenstvo úrazu elektrickým prúdom!**  
Vnikajúca vlhkosť môže spôsobiť úder elektrického prúdu. Nepoužívajte vysokotlakové čističe ani parné čističe.

**⚠ Varovanie – Nebezpečenstvo poranenia!**  
Poškriabané sklo dvierok môže prasknúť. Nepoužívajte škrabky na sklo, ostré alebo abrazívne čistiace prostriedky.

**Upozornenie:** Nepríjemné pachy, napr. po príprave rýb, môžete celkom jednoducho odstrániť. Do šálky vody nakvapkajte niekoľko kvapiek citrónovej šťavy. Do nádoby vložte vždy lyžičku, aby sa zabránilo prehriatiu tekutiny. Zahrejte vodu na 1 až 2 minúty s maximálnym výkonom mikrovlnného ohrevu.

### Vhodné čistiace prostriedky

Aby sa rôzne povrchy nepoškodili nevhodnými čistiacimi prostriedkami, riadte sa podľa údajov v tabuľke. Podľa typu spotrebiča sa nemusia všetky oblasti na vašom spotrebiči vyskytovať.

Pre váš spotrebič môžete v zákazníckom servise dokúpiť ďalšie príslušenstvo. Uvádzajte príslušné číslo artikla.

Nové hubky pred použitím dôkladne vymyte.

### Handrička z mikrovláčna

Handrička z mikrovláčna je obzvlášť vhodná na čistenie chúlolistivých povrchov ako sklo, sklokeramika, ušľachtilá oceľ alebo hliník. (objednávacie číslo 466 148). V jednom kroku odstraňuje vodnaté i masné nečistoty.

### Odstráňovač mastnoty

Na intenzívne čistenie povrchov a silne prichytené masné nečistoty. Odstráňovač mastnoty objednávacie číslo 311 781

### Odvápňovací prostriedok

Aby váš spotrebič zostal funkčný, musíte ho pravidelne odvápnovať. Používajte iba tu odporúčané odvápnovacie prostriedky. Iné odvápnovacie prostriedky môžu spôsobiť poškodenie na spotrebiči.

Odvápňovací prostriedok, tekutý: Objednávacie číslo 311 680  
Odvápňovacie tablety: objednávacie číslo 311 556

**Pozor!****Poškodenie povrchov**

Nepoužívajte žiadne

- ostré ani abrazívne čistiace prostriedky,
- agresívne prostriedky s vysokým obsahom alkoholu,
- drôtenky ani ostré čistiace hubky,
- vysokotlakové alebo parné čističe,
- špeciálne čističe na horúce čistenie.

Oblasť	Čistenie
<b>Vonkajšia časť spotrebiča</b>	
Čelo z nehrdzavejúcej ocele	<p>Horúca mydlová voda: Očistite handričkou a vysušte mäkkou utierkou.</p> <p>Ihneď odstráňte škvrny od vody, tuku, škrobu a bielkovín. Pod takými škvrnami sa môže tvoriť korózia.</p> <p>Zvláštne prostriedky pre starostlivosť o nehrdzavejúcu oceľ, ktoré sú vhodné na horúce povrchy, zakúpíte cez zákaznícky servis alebo v špecializovaných predajniach. Na aplikáciu čistiacich prostriedkov používajte veľmi jemnú handričku.</p>
Ovládací panel	<p>Horúca mydlová voda: Očistite handričkou a vysušte mäkkou utierkou.</p> <p>Nepoužívajte žiadny čistiaci prostriedok alebo škrabku na sklo.</p>
Dvierka rúry	<p>Horúca mydlová voda: Očistite handričkou a vysušte mäkkou utierkou.</p> <p>Nepoužívajte škrabku na sklo alebo oceľovú drôtenku.</p>
Držadlo dvierok	<p>Horúca mydlová voda: Očistite handričkou a vysušte mäkkou utierkou.</p> <p>Pokiaľ sa na držadlo dostanú prostriedky na odvápnenie, okamžite ich odstráňte. Tieto škvrny sa inak nebudú dať odstrániť.</p>
<b>Vnútorne časti spotrebiča</b>	
Vnútorne strana dvierok a dverné tesnenie	<p>Horúci umývací roztok: Neodstraňujte dverné tesnenie. Nedrhňte.</p> <p>Po čistení skontrolujte polohu dverného tesnenia.</p>
Plochy z ušľachtilej ocele	<p>Horúci umývací roztok: Vyčistite handričkou. Príležitostne vyčistite octovou vodou.</p> <p>Nedrhňte</p> <p>Po čistení skontrolujte polohu dverného tesnenia.</p>
Príslušenstvo	<p>Horúca mydlová voda: Navlhčite a očistite handričkou alebo kefkou.</p>

Záchytná nádoba a nádržka na vodu	<p>Horúci umývací roztok: Vyčistite handričkou a dôkladne vypláchnite čistou vodou, aby ste odstránili zvyšky umývacieho prostriedku.</p> <p>Vysušte mäkkou handričkou. Nechajte vysušiť s otvoreným vekom. Tesnenie na veku vytrite do sucha.</p> <p>Neumývajte v umývačke riadu.</p>
Priehradka na nádržku	<p>Po každej prevádzke vytrite do sucha.</p>
Výpust pary v priestore na pečenie	<p>Horúci umývací roztok alebo octová voda: použite hubku alebo mäkkú kefku.</p>

**Upozornenie**

- Drobné farebné rozdiely na čelnej stene rúry sú zapríčinené použitím rôznych materiálov, ako napr. sklo, umelá hmota alebo kov.
- Tiene na sklenenej výplni dvierok, ktoré pôsobia ako šmuhy, sú svetelné odrazy osvetlenia v priestore na pečenie.

**Udržiavanie spotrebiča v čistote**

Aby nedošlo k veľkému znečisteniu, udržiajte spotrebič stále v čistote a odstraňujte priebežne znečistenie.

**Tipy**

- Priestor na pečenie vyčistite po každom použití. Tým zabránite vypáleniu nečistôt.
- Ihneď odstráňte prípadné škvrny od vody, tuku, škrobu alebo bielkovín.
- Na pečenie veľmi šťavnatých koláčov používajte univerzálny plech.
- Na pečenie používajte vhodný riad, napr. pekáč.

## Funkcia čistenia

### Odvápnenie

Aby váš spotrebič zostal funkčný, musíte ho pravidelne odvápnovať.

Odvápnenie pozostáva z dvoch krokov. Z hygienických dôvodov musí odvápnenie celkom prebehnúť, aby bol spotrebič znovu pripravený na prevádzku. Odvápnenie trvá celkovo cca 30 minút.

- Odvápnenie (29 minút), následné vyprázdnenie záchytnej nádoby a naplnenie nádržky na vodu čerstvou vodou.
- Prepláchnutie (1 minúta), následné vyprázdnenie záchytnej nádoby.

Pokiaľ sa odvápnenie preruší (napr. vplyvom výpadku prúdu, vypnutia spotrebiča alebo prerušenia odvápnovacieho procesu), budete po opätovnom zapnutí spotrebiča vyzvaní na vykonanie umývacieho cyklu. Spotrebič bude až do ukončenia umývacieho cyklu zablokovaný pre inú prevádzku.

Ako často musí byť spotrebič odvápnovaný, závisí na tvrdomi použitej vody. Ak je možných ešte 5 alebo menej použití s parou, pripomína spotrebič symbolom  na displeji odvápnenie. Máte tak čas sa na odvápnenie včas pripraviť.

Potom je možná parná prevádzka až po vykonanom odvápnení.

### Spustenie

#### Pozor!

- Poškodenie spotrebiča: Na odvápnenie používajte iba nami odporúčané odvápnovacie prostriedky, tekuté alebo vo forme tabliet. Čas pôsobenia počas odvápnenia je nastavený podľa odvápnovacieho prostriedku. Iné odvápnovacie prostriedky môžu spôsobiť poškodenie spotrebiča. Odvápnovacie prostriedky zakúpite v zákazníkovi servise. Odvápnovací prostriedok, tekutý: objednávacie číslo 311 680 Odvápnovacie tablety: objednávacie číslo 311 556
- Odvápnovací roztok: Nedávajte odvápnovací roztok alebo odvápnovací prostriedok na ovládacie polia alebo iné povrchy na spotrebiči. Povrchy sa poškodia. Pokiaľ sa to napriek tomu stane, ihneď odstráňte odvápnovací roztok vodou.

1. Voličom funkcií zvolte Odvápnenie . Čas trvania odvápnenia sa zobrazí. Nie je možné ho zmeniť.
2. Otvorte panel nádržky.
3. Vyberte záchytnú nádobu a vyprázdňte ju.
4. Prázdnu záchytnú nádobu celkom zasuňte.
5. Vyberte nádržku na vodu.
6. Zmiešajte vodu a odvápnovací roztok podľa údajov na obale odvápnovacieho roztoku.
7. Naplňte odvápnovací roztok do nádržky na vodu a nádržku celkom zasuňte.
8. Zavrite panel nádržky.
9. Stlačte pole ▷/□. Spotrebič sa odvápní. Na displeji plynie zostávajúci čas. Hneď ako prebehne odvápnenie, zaznie signál. Prevádzka sa zastaví.

### Prepláchnutie

1. Otvorte panel nádržky.
2. Vyberte záchytnú nádobu, vyprázdňte ju a znovu zasuňte.
3. Vyberte nádržku na vodu, dôkladne ju vymyte, naplňte čerstvou vodou a znovu zasuňte.
4. Zavrite panel nádržky.
5. Stlačte pole ▷/□. Spotrebič sa prepláchnie. Hneď ako prebehne preplachovací cyklus, zaznie signál. Vyprázdňte nádržku na vodu.

### Prepláchnutie

Aby váš spotrebič zostal čistý, môžete načerpať vodu cez potrubičný systém. Voda následne odtécie do záchytnej nádoby.

### Spustenie

1. Voličom funkcií zvolte Prepláchnutie . Zobrazí sa čas trvania programu. Nie je možné ho zmeniť.
2. Otvorte panel nádržky.
3. Vyberte záchytnú nádobu a vyprázdňte ju.
4. Prázdnu záchytnú nádobu celkom zasuňte.
5. Vyberte nádržku na vodu a naplňte ju čerstvou vodou.
6. Nádržku na vodu celkom zasuňte.
7. Zavrite panel nádržky.
8. Stlačte pole ▷/□. Voda sa načerpá cez potrubie. Na displeji plynie čas. Hneď ako čas uplynie, zaznie signál. Vyprázdňte nádržku na vodu.

### Dodatočné čistenie

Po každom odvápnení alebo prepláchnutí vykonajte nasledujúce kroky:

1. Otvorte panel nádržky.
2. Vyprázdňte záchytnú nádobu a nádržku na vodu, vyčistite ich a vysušte.
3. Otočte voličom funkcií do nulovej polohy. Proces je uzatvorený a spotrebič je pripravený na použitie.

## Vyprázdnenie záchytnej nádoby

Pri funkciách čistenia sa zbiera zvyšková voda do záchytnej nádoby. Následne vyprázdňte a vysušte záchytnú nádobu.

### Pozor!

- Záchytnú nádobu nesaňte v horúcom priestore na pečenie. Záchytná nádoba sa poškodí.
  - Záchytnú nádobu neumývajte v umývačke riadu. Záchytná nádoba sa poškodí.
1. Stlačte krátko stred panelu nádržky. Panel nádržky sa otvorí. Záchytná nádoba a nádržka na vodu sú prístupné.
  2. Vyberte záchytnú nádobu z priehradky na nádržku.

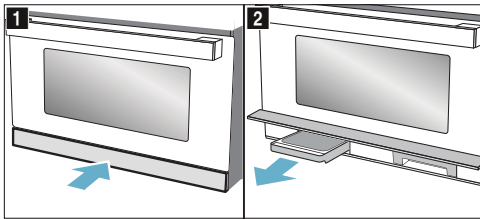

3. Otvorte veko záchytnej nádoby.
4. Záchytnú nádobu vyprázdňte.

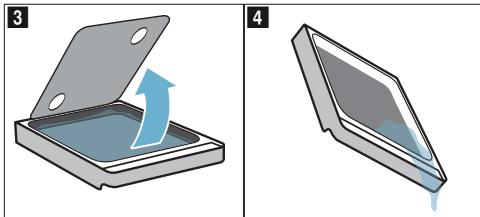

5. Nasadte späť záchytnú nádobu do priehradky na nádržku a celkom ju zasuňte.
6. Zavrite panel nádržky.

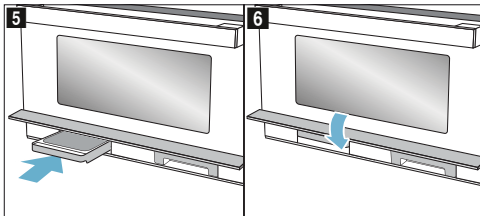

Spotrebič je pripravený na prevádzku.

## Čo robiť v prípade poruchy?









Ak sa vyskytne porucha, často ide len o maličkosť. Predtým, ako zavoláte zákaznícky servis, skúste poruchu odstrániť pomocou nasledujúcej tabuľky.

### ⚠ Varovanie – Nebezpečenstvo zásahu elektrickým prúdom!

Neodborné opravy sú nebezpečné. Opravy smie vykonávať a poškodený napájací kábel smie vymeniť iba nami vyškolenejší servisný technik. Pokiaľ je spotrebič poškodený, odpojte ho od elektrickej siete alebo vypnite poistku v poistkovej skrini. Zavolajte zákaznícky servis.

Pri niektorých chybových hláseniach môžete nápravu zvládnuť sami.

## Čo robiť v prípade poruchy?

Porucha	Možná príčina	Riešenie/rada
Spotrebič nefunguje.	Nie je zapojená zástrčka.	Zapojte zástrčku
	Výpadok prúdu.	Skontrolujte, či fungujú ostatné kuchynské spotrebiče.
	Chybná poistka.	Skontrolujte, či je poistka v poistkovej skrini v poriadku.
	Chybná obsluha.	Vypnite poistku v poistkovej skrini. Po cca 10 sekundách znovu zapnite.
Zapnutý spotrebič nie je možné obsluhovať, na displeji sa zobrazuje symbol »  «.	Je aktivovaná detská poistka.	Držte stlačené pole »  « tak dlho, kým symbol »  « nezhasne.
Vypadlo osvetlenie priestoru na pečenie. Na displeji bliká  a symbol  svieti.	Chybná LED žiarovka. Výpadok prúdu.	Zavolajte zákaznícky servis. Nastavte znovu hodiny.
Spotrebič nie je v prevádzke. Na displeji je zobrazený čas trvania.	Po nastavení ste nestlačili pole  .	Stlačte pole  alebo zrušte nastavenie zvolením inej funkcie pomocou otočného voliča.
Mikrovlnný ohrev nefunguje.	Dvierka neboli celkom zatvorené.	Skontrolujte, či vo dvierkach nie sú prískripené zvyšky jedla alebo cudzie teleso.
	Nestlačili ste pole  .	Stlačte pole  .
Pokrm sa ohrievajú pomalšie ako predtým.	Nastavili ste príliš nízky výkon mikrovlnného ohreву.	Do spotrebiča ste vložili väčšie množstvo ako inokedy.
	Zvoľte vyšší výkon mikrovlnného ohreву.	Dvojnásobné množstvo – dvojnásobný čas.
	Pokrm sú chladnejšie ako inokedy.	Pokrm prieběžne miešajte alebo obracajte.
Prevádzka mikrovlnného ohreву sa bez zjavného dôvodu ukončí.	Mikrovlnný ohrev má poruchu.	Pokiaľ sa táto chyba vyskytne opakovane, zavolajte zákaznícky servis.
Spotrebič je možné nastaviť, ale neheje. Bliká dvojbodka.	Spotrebič sa nachádza v režime Demo.	Deaktivujte režim Demo v základných nastaveniach. <b>Upozornenie:</b> Režim Demo je viditeľný iba počas prvých 5 minút po pripojení spotrebiča.
Symboly pre nádržku na vodu a záchytnú nádobu trvale blikajú.	Technický problém.	Uistite sa, že nádržka na vodu a záchytná nádoba sú celkom zasunuté v príslušnej priehradke.
		Pokiaľ symboly naďalej trvale blikajú, zavolajte zákaznícky servis. Spotrebič je možné ďalej používať, s výnimkou funkcie pary.
<b>E0532.</b>	Nečistoty na ovládacom paneli spôsobujú trvale aktívne dotykové polia.	Vypnite spotrebič a očistite ovládacie pole. Spotrebič znovu zapnite. Pokiaľ sa chyba vyskytne znovu bezprostredne po zapnutí spotrebiča, zavolajte zákaznícky servis.
<b>E5005.</b>	Funkcia pary bola aktivovaná viackrát s prázdnu nádržku na vodu.	Pred opätovným použitím sa uistite, že je nádržka na vodu naplnená studenou vodou a je celkom zasunutá do priehradky na vodu. Pokiaľ sa chyba vyskytuje ďalej, zavolajte zákaznícky servis.

## Zákaznícky servis

Náš zákaznícky servis je vám k dispozícii pre prípad, že potrebujete opraviť svoj spotrebič. Vždy sa najprv pokúsime nájsť vhodné riešenie, aby sme sa vyhli zbytočným návštevám servisných technikov.

### Číslo spotrebiča (E-Nr.) a výrobné číslo (FD)

Pri volaní do nášho servisu vždy uveďte úplné číslo spotrebiča (E-Nr.) a výrobné číslo (FD), aby sme vám mohli kvalifikovane pomôcť. Typový štítek s číslami nájdete po otvorení dvierok spotrebiča. Pokiaľ je váš spotrebič vybavený parou, nájdete typový štítek vpravo za krytom.

Aby ste sa vyhli dlhému hľadaniu, môžete si tieto údaje o svojom spotrebiči a telefónne číslo na zákaznícky servis zaznamenať tu:

E-Nr.	FD
-------	----

Zákaznícky servis 

Berte, prosím, ohľad na to, že za návštevu servisného technika z dôvodu chybného obsluhy sa hradí poplatok, a to aj keď je spotrebič v záručnej lehote.

Dôverujte kompetentnosti výrobcu. Tým zaistíte, že opravu vykonajú vyškolení servisní technici, ktorí majú k dispozícii originálne náhradné diely pre váš spotrebič.

## Testované pre vás v našom kuchynskom štúdiu

Tu nájdete výber pokrmov a optimálne nastavenie na ich úpravu. Ukážeme vám, aký druh ohrevu a aká teplota sú pre váš pokrm najvhodnejšie. Nájdete tu informácie, aké príslušenstvo máte použiť a do akej výšky ho máte zasunúť. Dostanete tipy týkajúce sa riadu a metód úprav.

**Upozornenie:** Pri úprave pokrmov sa môže v priestore na pečenie hromadiť para.

Váš spotrebič je energeticky úsporný a počas prevádzky odvádza von len malé množstvo tepla. Na základe veľkých teplotných rozdielov sa môže hromadiť medzi vnútorným priestorom rúry a vonkajšími časťami rúry (na dvierkach, ovládacom paneli alebo susediacom nábytku) zrazená voda. Tento jav je normálny a fyzikálne doložený. Predhrievaním rúry alebo pomalým otvorením dvierok je možné tomuto javu zabrániť. Pri používaní podpory pary sa musí v priestore na pečenie tvoriť veľké množstvo pary. Po pečení priestor na pečenie utrite, až vychladne.

### Všeobecné pokyny

#### Odporúčané hodnoty nastavenia

V tabuľke nájdete optimálnu funkciu pre rôzne pokrmy. Teploty/stupne a čas trvania sú závislé od množstva, riadu, kvality teploty a vlastností potravín. Preto sú uvedené rozmedzia nastavenia. Vyskúšajte najprv nižšie hodnoty. Pokiaľ je to nutné, nastavte nabadúce vyššiu hodnotu.

Pri mikrovlnnej prevádzke nastavte najdlhší uvedený čas a váš pokrm skontrolujte po najkratšom čase.

Pri použití s parou sa na začiatku uistite, že je naplnená nádržka na vodu.

Môže sa stať, že máte iné množstvo, ako je uvedené v tabuľkách. Pre samostatnú prevádzku mikrovlnného ohrevu existuje základné pravidlo: dvojnásobné množstvo – takmer dvojnásobný čas, polovičné množstvo – polovičný čas.

Hodnoty nastavenia platia pre zasunutie pokrmu do chladného priestoru na pečenie.

Pokiaľ chcete pripravovať podľa svojho vlastného receptu, riadte sa podľa podobných pokrmov v tabuľke. Dodatočné informácie nájdete v Tipoch v nadväznosti na tabuľky nastavenia.

Nepoužívané príslušenstvo z priestoru na pečenie odstráňte.

## Príslušenstvo

Používajte iba originálne príslušenstvo vášho spotrebiča. Je optimálne prispôsobené priestoru na pečenie a druhom prevádzky.

Dbajte na to, aby ste vždy používali vhodný riad a príslušenstvo a správne ho zasunuli.

Riadte sa tiež pokynmi k vhodnému riadu pre mikrovlnnú a parnú prevádzku v zodpovedajúcich kapitolách → „Mikrovlnný ohrev“ na strane 18 → „Para“ na strane 22

Keď vyťahujete horúce príslušenstvo a riad z priestoru na pečenie, používajte vždy kuchynské lapky.

## Formy a riad na pečenie

Pre optimálny výsledok varenia vám odporúčame sklenené formy.

Pokiaľ chcete použiť silikónové formy, skontrolujte údaje výrobcu týkajúce sa vhodnosti na parný a mikrovlnný ohrev a riadte sa údajmi a receptami výrobcu.

Silikónové formy sú často menšie ako normálne formy. Údaje o množstve a receptoch sa môžu líšiť.

Principiálne platí:

- Grilujte na rošte vo výške zasunutia 3 alebo 4. Pod rošt zasuňte sklenenú panvicu.
- Samostatná prevádzka mikrovlnného ohrevu: nádoba na dne priestoru na pečenie, výška zasunutia 0.
- Samostatná parná prevádzka: Sklenená panvica s parnou nádobou vo výške zasunutia 3.

Pokrm	Riad	Úroveň vkladania	Druh ohrevu	Množstvo	Krok	Mikrovlnný výkon	Čas úpravy v min.	Upozornenie
Hovädzie, bravčové alebo teľacie mäso vcelku (s kosťou alebo bez kosti)	Otvorená nádoba	0		800 g	1	180	15	Viackrát obrátiť.
					2	90	25	
				1000 g	1	180	15	
					2	90	25 - 35	
				1500 g	1	180	25	
					2	90	25 - 30	
Hovädzie, bravčové, teľacie na kocky alebo plátky	Otvorená nádoba	0		200 g	1	180	5	Pri obracaní oddeľte kusy mäsa od seba.
					2	90	4 - 6	
				500 g	1	180	10	
					2	90	5 - 10	
				800 g	1	180	10	
					2	90	10 - 15	
Mleté mäso, zmes	Otvorená nádoba	0		200 g	1	90	15	Zamrazujte čo najviac na plocho. Priebežne viackrát obráťte a už rozmrazené mäso odstráňte.
					500 g	1	180	
				2		90	10 - 15	
				800 g	1	180	10	
					2	90	15 - 20	
				Hydina, resp. hydínové kúsky	Otvorená nádoba	0		
2	90	10 - 15						
1200 g	1	180	10					Priebežne obracajte. Tekutinu z rozmrazovania odstráňte.
	2	90	20 - 25					

## Rozmrazovanie

Položte zmrazené potraviny v otvorenej nádobe na dno priestoru na pečenie.

Chúlolistivé časti ako napr. spodné stehná a krídla kurčiat alebo tučné okrajové časti pečeného mäsa môžete zakryť malým kúskom alobalu. Alobal sa nesmie dotýkať stien spotrebiča. Po polovici času rozmrazovania môžete alobal zožiť.

Pri rozmrazovaní mäsa a hydiny vzniká tekutina.

Túto tekutinu odstráňte a v žiadnom prípade ju ďalej nepoužívajte a nedovoľte, aby prišla do styku s inými potravinami.











Pokrm priebežne 1 – 2-krát obráťte alebo zamiešajte. Veľké kusy by ste mali obrátiť viackrát.

Rozmrazené potraviny nechajte ešte 10 – 60 minút odpočívať pri izbovej teplote, aby sa teplota vyrovnala. Pri hydine môžete vybrať drobký.

Mäso je možné spracovávať aj s malým zmrznutým stredom.

## Upozornenie

- Používajte otvorenú nádobu a postavte nádobu na dno priestoru na pečenie.
- Majte na pamäti, že nastavenie môže pozostávať z viacerých krokov.
- Nastavte vždy maximálny uvedený čas, pokrm skontrolujte po najkratšom uvedenom čase.

Pokrm	Riád	Úroveň vkladania	Druh ohrevu	Množstvo	Krok	Mikrovlnný výkon	Čas úpravy v min.	Upozornenie
Kačica	Otvorená nádoba	0		2000 g	1	180	20	Viackrát obráťte. Tekutinu z rozmrazovania odstráňte.
					2	90	30 - 40	
Hus	Otvorená nádoba	0		4500 g	1	180	30	Každých 20 minút obráťte. Tekutinu z rozmrazovania odstráňte.
					2	90	60 - 80	
Rybie filety, rybie kottlety alebo plátky	Otvorená nádoba	0		400 g	1	180	5	Rozmrazené kusy oddel'te od seba.
					2	90	10 - 15	
Celá ryba	Otvorená nádoba	0		300 g	1	180	3	Priebežne obracajte.
					2	90	10 - 15	
				600 g	1	180	8	
					2	90	15 - 25	
Zelenina, napr. hrášok	Otvorená nádoba	0		300 g	1	180	10 - 15	Priebežne opatrne obracajte.
					2	90	9 - 15	
				600 g	1	180	10	
Ovocie, napr. maliny	Otvorená nádoba	0		300 g	1	180	7 - 10	Priebežne opatrne obracajte a rozmrazené kusy oddel'te od seba.
					2	90	5 - 10	
				500 g	1	18	8	
Maslo, zmäknuté	Otvorená nádoba	0		125 g	1	90	6 - 8	Celkom odstráňte obal.
					2	90	3 - 5	
				250 g	1	180	2	
Chlieb, celý	Otvorená nádoba	0		500 g	1	180	3	Priebežne obracajte.
					2	90	10 - 15	
				1000 g	1	180	5	
					2	90	15 - 25	
Koláč, suchý napr. bábovka	Otvorená nádoba	0		500 g	1	90	10 - 15	Kúsky koláča oddel'te od seba. Iba na koláče bez polevy, smotany alebo krému.
					2	90	10 - 15	
				750 g	1	180	3	
Koláč, šťavnatý, napr. ovocný koláč, tvarohový koláč	Otvorená nádoba	0		500 g	1	180	5	Iba na koláče bez polevy, smotany alebo želatíny.
					2	90	15 - 25	
				750 g	1	180	7	
					2	90	15 - 25	



## Ohrievanie hlboko zmrazených pokrmov

Vyberte hotové jedlá z obalu. V nádobe vhodnej pre mikrovlnný ohrev sa ohrejú rýchlejšie a rovnomernejšie. Rôzne zložky pokrmov sa môžu ohrievať odlišnou rýchlosťou.

Ploché pokrmy sa ohrievajú rýchlejšie ako vysoké. Preto rozdeľte pokrmy v nádobe čo najviac na plocho. Potravinu by sa nemali vrstviť na seba.









Pokrmy by sa mali priebežne 2 – 3-krát zamiešať, resp. obrátiť.

Po ohrievaní nechajte pokrmy 2 až 5 minút odpočívať, aby sa teploty vyrovnali.

Keď vyťahujete riad, používajte vždy kuchynské lapky a podložky pod hrniec.

### Upozornenie

- Postavte nádobu na dno priestoru na pečenie.
- Pokrmy vždy prikryvajte pokrievkou. Pokiaľ pre svoju nádobu nemáte vhodnú pokrievku, vezmite tanier alebo špeciálnu fóliu pre mikrovlnný ohrev.
- Nastavte vždy maximálny uvedený čas, po najkratšom uvedenom čase svoj pokrm skontrolujte.

Pokrm	Riاد	Úroveň vkladania	Druh ohrevu	Množstvo	Mikrovlnný výkon	Čas úpravy v min.	Upozornenie
Polievka, zmrazená	Uzatvorená nádoba	0		400 g	600	8 - 15	
Eintopf, zmrazený	Uzatvorená nádoba	0		500 g	600	8 - 13	
				1000 g	600	10 - 15	
Menu, pokrm na tanieri, hotové jedlo (2 – 3 zložky), zmrazené	Uzatvorená nádoba	0		300 - 400 g	600	11 - 15	
Plátky alebo kusy mäsa v omáčke, napr. guláš, zmrazené	Uzatvorená nádoba	0		500 g	600	12 - 17	Pri miešaní oddel'te kúsky mäsa od seba.
				1000 g	600	25 - 30	
Nákypy, napr. Lasagne, Cannelloni, mrazené	Uzatvorená nádoba	0		450 g	600	10 - 15	
Prílohy, napr. ryža, cestoviny, zmrazené	Uzatvorená nádoba	0		250 g	600	2 - 5	Pridajte tekutinu.
				500 g	600	8 - 10	
Zelenina, napr. hrášok, brokolica, mrkva, zmrazená	Uzatvorená nádoba	0		300 g	600	8 - 10	Pridajte také množstvo vody, aby zakrývala dno.
				600 g	600	14 - 17	
Špenát so smotanou, zmrazený	Uzatvorená nádoba	0		500 g	600	11 - 16	Varte bez pridania vody, priebežne miešajte.

## Ohrievanie

### **⚠ Varovanie – Nebezpečenstvo oparenia!**

Pri zahrievaní tekutín môže dôjsť k oneskoreniu bodu varu. To znamená, že sa dosiahne teplota bodu varu bez toho, aby sa tvorili typické bublinky. Už pri nepatrnom otrase nádoby môže dôjsť k vyvretiu alebo vystreknutiu tekutiny. Pri ohrievaní tekutiny vložte do nádoby vždy lyžičku. Tým zabránite oneskorenému varu tekutiny.

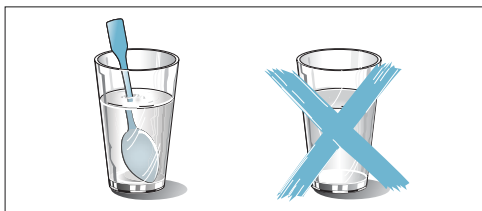

### **Pozor!**

Iskrenie: Kovy, napr. lyžica v pohári, sa musia nachádzať minimálne 2 cm od stien priestoru na pečenie a vnútornej strany dvierok. Vnútorňú sklenenú výplň dvierok by mohli poškodiť iskry.

### **Upozornenie**

- Hotové pokrmy vyberte z obalu. V riade vhodnom pre mikrovlnný ohrev sa ohrievajú rýchlejšie a rovnomernejšie. Rôzne zložky jedál sa môžu ohrievať rôzne rýchlo.
- Pokrmy by sa mali priebežne viackrát zamiešať, resp. obrátiť. Kontrolujte teplotu.
- Potraviny po ohrievaní nechajte ešte 2 až 5 minút odpočívať kvôli vyrovnaniu teploty.
- Keď vyťahujete riad, používajte vždy kuchynské lapky a podložky pod hrnce.
- Pokiaľ je tak uvedené v tabuľke, pokrmy zakryte. Riad postavte na dno priestoru na pečenie. Pokiaľ chcete dodatočne zapnúť funkciu pary, postavte nádobu na sklenenú panvicu do výšky 3. Naplňte nádržku na vodu.

Pokrm	Riad	Úroveň vkladania	Druh ohrevu	Objem / množstvo	Mikrovlnný výkon	Intenzita pary	Čas úpravy v min.	Upozornenie
Detská strava, napr. fľaštičky s mliekom	Otvorená nádoba	0		150 ml	360	-	0,5-1,5	Bez cumľa a viečka. Po zahriatí vždy dobre pretrepte. Bezpodmienečne skontrolujte teplotu.
Nápoje	Otvorená nádoba	0		200 ml	1000	-	1-2	Do pohára vložte lyžičku, alkoholické nápoje neprehrievajte; priebežne kontrolujte.
				500 ml	1000	-	4-5	
Polievka, 2 šálky á 175 g	Otvorená nádoba	0		350 g	600	-	3-4	
Polievka, 4 šálky á 175 g	Otvorená nádoba	0		700 g	600	-	6-8	
Mäso alebo kúsky mäsa v omáčke.	Uzatvorená nádoba	0		500 g	600	-	7-10	Plátky mäsa oddel'te od seba.
Menu, Pokrm na tanieri, hotový pokrm (2 – 3 zložky)	Otvorená nádoba	3		400 g	360	3	9-14	
Eintopf	Uzatvorená nádoba	0		400 g	600	-	6-8	
				800 g	600	-	8-11	
Zelenina	Otvorená nádoba	3		150 g	360	3	3-5	
	Otvorená nádoba	3		300 g	360	3	4-7	

### **Tipy pre mikrovlnný ohrev**

**Pre pripravené množstvo nenájdete údaje na nastavenie.**

Predĺžte alebo skráťte čas prípravy podľa nasledujúceho pravidla: dvojnásobné množstvo = takmer dvojnásobný čas, polovičné množstvo = polovičný čas.

**Pokrm sa príliš vysušil.**

Najbližšie nastavte kratší čas prípravy alebo zvolte nižší výkon mikrovlnného ohrevu. Pokrm zakryte a pridajte viac tekutiny.

**Pokrm nie je po uplynutí času ešte rozmrazený, nie je horúci a nie je uvarený.**

Nastavte dlhší čas. Väčšie množstvo a vyššie pokrmy potrebujú dlhší čas.

**Po uplynutí času pečenia je pokrm na okraji prehriaty, stred ale ešte nie je hotový.**

Priebežne miešajte a najbližšie zvolte nižší výkon a dlhší čas trvania.

**Po rozmrazení je hydina alebo mäso zvonku pripečené, uprostred ale ešte nie je rozmrznuté.**

Najbližšie zvolte nižší stupeň výkonu mikrovlnného ohrevu. V prípade väčších množstiev viackrát obráťte.

## Koláče, drobné pečivo a chlieb

V tabuľkách nastavenia nájdete optimálne nastavenie pre mnoho druhov pečiva.

### Chlieb a žemle

Pokrm	Riad	Uroveň vkladania	Druh ohrevu	Kroky	Stupeň grilovania	Mikrovlnný výkon	Intenzita pary	Čas úpravy v min.	Upozornenie
Hriankový chlieb, 12 plátkov	Rošt	3		2	3	-	-	3-5	
Hriankový chlieb, 4 plátky	Rošt	3		2	3	-	-	5-6 3-4	Plátky hriankového chleba položte do stredu roštu.
Zapečená hrianka, 2 – 4 plátky	Rošt + sklenený panvica	3+1		1	3	-	-	8-10	

## Hydina, mäso a ryby

Váš spotrebič ponúka rôzne možnosti prípravy hydiny, rýb a mäsa. V tabuľkách nastavenia nájdete optimálne nastavenie pre množstvo pokrmov. Niektoré pokrmy sa podaria najlepšie, keď sa pripravujú v niekoľkých krokoch. Tieto pokrmy sú uvedené v tabuľke.

### Varenie v nádobe

#### Varovanie – Nebezpečenstvo poranenia vplyvom popraskaného skla!

Horúci sklenený riad odstavte na suchý podstavec. Keď je podklad mokrý alebo studený, môže sklo prasknúť.

Používajte iba riad, ktorý je vhodný na váš účel.

Najvhodnejší je riad zo skla. Skontrolujte, či sa nádoba do priestoru na pečenie vojde.

Lesklé pekáče z ušľachtilej ocele alebo hliníka sú nevhodné na použitie s mikrovlnným ohrevom.

Riadte sa pokynmi výrobcu vášho riadu.

#### Otvorená nádoba

Na prípravu hydiny, mäsa a rýb používajte najlepšie vysokú formu na pečenie. Formu postavte na dno priestoru na pečenie. Pokiaľ chcete využiť prídanie pary, použite otvorenú nádobu. Pokiaľ nemáte vhodnú nádobu, použite sklenenú panvicu.

#### Zatvorená nádoba

Pri otváraní veka po varení môže unikáť veľmi horúca para. Veko nadvihnite vzadu, aby para mohla unikáť ďaleko od tela.

#### Varovanie – Nebezpečenstvo oparenia!

Pri otváraní veka po varení môže unikáť veľmi horúca para. Veko nadvihnite vzadu, aby para mohla unikáť ďaleko od tela.

## Hlboko zmrazené produkty

Vyberte pokrm celkom z obalu. Nepoužívajte silne zľadovatené produkty. Odstráňte ľad z pokrmu.

Hlboko zmrazené produkty sú čiastočne nerovnomerne predpečené. Nerovnomerné zhnednutie zostáva zachované i po pečení.

### Mikrokombi

Čas prípravy sa značne skráti. Na rozdiel od konvenčnej prevádzky sa čas prípravy pri pečení mikrokombi riadi podľa celkovej hmotnosti.

**Upozornenie:** Pokiaľ máte iné množstvá, ako je uvedené v tabuľke nastavení, pomôže vám základné pravidlo: dvojnásobné množstvo zodpovedá takmer dvojnásobnému času trvania. Používajte vždy tepelne odolný riad vhodný do mikrovlnnej rúry. Kovové formy alebo rímsky hrniec sú vhodné iba na pečenie bez mikrovlnného ohrevu. Riadte sa pokynmi k vhodnosti riadu pre mikrovlnný ohrev. → „Mikrovlnný ohrev“ na strane 18

### Varenie s podporou pary

Určité pokrmy sú s podporou pary chrumkavejšie. Získajú lesklý povrch a menej sa vysušujú.

Používajte otvorenú nádobu. Nádoba musí byť tepelne odolná a parotesná. Zapnite podporu pary, ako je uvedené v tabuľke nastavenia. Naplňte nádržku na vodu po značku „MAX“. Pokiaľ sa voda spotrebuje, váš pokrm sa varí ďalej s nastaveným druhom ohrevu bez prídavku pary.

### Varenie v pare v parnej nádobe

Na rozdiel od podpory pary sa s funkciou parného ohrevu mäso pripravuje šetrnejšie, nezíska však žiadnu kôrku. Zostáva obzvlášť šťavnaté.

Ako chuťový variant môžete kusy mäsa pred varením v pare oparať, čas pečenia sa skráti. Väčšie kusy potrebujú dlhší čas pečenia. Kusy mäsa nie je nutné obracať.

Na varenie v pare pri hydine, mäse a rybách položte mäso na parnú nádobu v sklenenej panvici a zasuňte ju do výšky zasunutia 3. Naplňte nádržku na vodu po značku „MAX“. Pokiaľ sa nádržka na vodu počas prevádzky vyprázdni, prevádzka sa preruší. Budete na to upozornení na displeji.

## Grilovanie

Počas grilovania majte dvierka rúry vždy zatvorené. Nikdy negrilujte pri otvorenej rúre.

Položte mäso na rošt. Dodatočne zasuňte sklenenú panvicu pod rošt. Odkvapkávajúci tuk sa zachytí.

Grilujte pokiaľ možno kúsky mäsa rovnakej veľkosti. Tak zozlatnú rovnomerne a zostanú pekne šťavnaté. Kúsky pokrmy určené na grilovanie položte priamo na rošt.

Kúsky obracajte pomocou grilovacích klieští. Pokiaľ do mäsa pichnete vidličkou, stratí šťavu a bude vysušené.

Mäso soľte až po grilovaní. Soľ odoberá z mäsa vodu.

### Upozornenie

- Ohrievacie teleso grilu sa neustále zapína a vypína, tento jav je normálny. Početnosť sa riadi podľa nastaveného stupňa grilovania.
- Počas grilovania sa môže tvoriť dym.

### Odporúčané hodnoty nastavenia

Hodnoty nastavenia platia pre zasunutie neplnenej hydiny, mäsa a rýb pripravených na pečenie, s teplotou z chladničky do chladného priestoru na pečenie.

V tabuľke nájdete údaje pre hydinu, mäso a ryby s navrhnutými hmotnosťami. Pokiaľ chcete pripravovať ťažšiu hydinu, mäso alebo ryby, použite v každom prípade nižšiu teplotu. V prípade viacerých kusov sa na určenie času pečenia riadte podľa najťažšieho kusa. Jednotlivé kusy by mali byť približne rovnako veľké.

Čím väčšia je hydina, mäso alebo ryba, tým nižšia je teplota a tým dlhší je čas pečenia.

Hydinu, ryby a mäso obracajte, pokiaľ je tak v tabuľke nastavení uvedené.

### Hydina

Pri kačacích prsiach narežte kožu. Kačacie prsia neobracajte.

Keď obraciate hydinu, dbajte na to, aby bola najprv dole prsná strana, príp. strana s kožou.

### Ryby

Celú rybu nie je potrebné obracať. Či je ryba hotová spoznáte tak, že chrbtovú plutvu je možné ľahko uvoľniť.

Pokiaľ chcete rybu piecť na rošte, potrite rošt vopred trochu oleja, rybu je potom možné ľahšie uvoľniť.

## Hydina

Pokrm	Riad	Úroveň vkladania	Druh ohrevu	Teplota v °C	Stupeň grilovania	Mikrovlnný výkon	Intenzita pary	Čas úpravy v min.	Upozornenie
Kurča, celé 1,3 kg variť	Uzatvorená nádoba	0		-	-	600	-	25-35	Po polovici času obrátiť.
Kačacie prsia, 500 g	Rošt + sklenená panvica	3+2	++	-	3	180	3	10-12	Položiť kožou nahor. Neobracat'.
Kačacie prsia, kačacie stehienka, 700 – 900 g	Otvorená nádoba	0	+	-	2	180	-	30-40	Vysoká otvorená nádoba. Neobracat'.

## Mäso

Pokrm	Riad	Úroveň vkladania	Druh ohrevu	Krok	Stupeň grilovania	Mikrovlnný výkon vo wattoch	Intenzita pary	Čas úpravy v min.
Hovädzie steaky 2 – 3 cm hrubé, 2 – 3 kusy, po 200 g	Rošt + sklenená panvica	3+1		1 2	3 3	- -	- -	10-15 5-10
Steaky z bravčovej krkovičky 2 – 3 cm, 2 – 3 kusy, po 120 g	Rošt + sklenená panvica	3+1		1 2	2 2	- -	- -	15-20 10-15
Grilovacie klobásky 4 – 6 kusov, po 150 g	Rošt + sklenená panvica	3+1		1 2	3 3	- -	- -	10-15 5-10

## Ryby

Pokrm	Riad	Úroveň vkladania	Druh ohrevu	Teplota v °C	Stupeň grilovania	Stupeň mikrovlnného ohrevu	Intenzita pary	Čas úpravy v min.
Rybie filety, čerstvé, 400 g	Sklenená panvica + parná nádoba	3		-	-	-	3	15-17
Kusy rybích filiet, zmrazené, 400 g	Uzatvorená nádoba	0		-	-	600	-	10-15
Kusy rybích filiet, zmrazené, 800 g	Sklenená panvica + parná nádoba	3		-	-	-	3	23-25
Rybie filety, zapečené, 500 g	Otvorená nádoba	0		-	3	600	-	10-15
Rybie kotlety 2 – 3 kusy, po 150 g	Rošt + sklenená panvica	3+1		-	3	-	-	8-12
Ryba, celá, napr. pstruh, 2 – 3 kusy, po 300 g	Sklenená panvica + parná nádoba	3		-	-	-	3	18-22

## Zelenina a prílohy

Tu nájdete údaje na rýchlu a šetrnú prípravu mnohých druhov zeleniny, ryže a zemiakov a tiež hlboko zmrazených zemiakových výrobkov.

## Mikrovlnný ohrev

Zeleninu varte vždy v uzatvorenej nádobe vhodnej pre mikrovlnný ohrev. Na varenie ryže používajte vysokú nádobu s pokrievkou a pridajte množstvo vody uvedené v tabuľke.

## Varenie v pare

Na varenie v pare používajte sklenenú panvicu alebo parnú nádobu.

Riadte sa veľkosťami kusov uvedenými v tabuľke nastavenia. Pri menších kusoch sa skracuje čas varenia, pri väčších sa predlžuje. Kvalita a stupeň zrelosti majú tiež vplyv na čas varenia. Preto sú uvedené hodnoty nastavenia iba orientačné.

Potraviny rozdeľte v nádobe vždy rovnomerne. V prípade rôznych výšok vrstiev sa varí nerovnomerne. Potraviny chúlolistivé na stlačenie nevstrvíte príliš vysoko do parnej nádoby.

Naplňte nádržku na vodu po značku „MAX“. Pokiaľ sa nádržka na vodu počas prevádzky vyprázdni, prevádzka sa preruší. Budete na to upozornení na displeji.

Pokrm	Riad	Úroveň vkladania	Druh ohrevu	Kroky	Teplota v °C	Stupeň mikrovlnného ohrevu	Intenzita pary	Čas úpravy v min.
Artičoky, celé, čerstvé	Sklenená panvica + parná nádoba	3		1	-	-	3	36-40
Listový špenát, čerstvý, 250 g	Sklenená panvica + parná nádoba	3		1	-	-	3	5-7
Karfiol, celý, čerstvý	Sklenená panvica + parná nádoba	2		1	-	-	3	28-35
Brokolica, celá, čerstvá, 500 g	Sklenená panvica + parná nádoba	2		1	-	-	3	20-23
Ružičky brokolice, zmrazené, 500 g	Sklenená panvica + parná nádoba	3		1	-	-	3	14-16
Zelenina, čerstvá, 250 g*	Uzatvorená nádoba	0		1	-	600	-	6-10
Zelenina, čerstvá, 500 g*	Uzatvorená nádoba	0		1	-	600	-	10-15
Zeleninová zmes, zmrazená, 250 g	Sklenená panvica + parná nádoba	3		1	-	-	3	12-15
Mrkva na plátky – varenie v pare	Sklenená panvica + parná nádoba	3		1	-	-	3	18-20
Kolieska póru, čerstvé, 500 g	Sklenená panvica + parná nádoba	3		1	-	-	3	10-12
Zelená fazuľa, čerstvá, 500 g	Sklenená panvica + parná nádoba	3		1	-	-	3	18-20

\* Priebežne miešajte

\*\* Nádržku na vodu musíte prípadne doplňovať vodou

Pokrm	Riád	Úroveň vkladania	Druh ohrevu	Kroky	Teplota v °C	Stupeň mikrovlnného ohrevu	Intenzita pary	Čas úpravy v min.
Špargľa, zelená, 250 g	Sklenená panvica + parná nádoba	3		1	-	-	3	15-18
Cuketa na plátky – varenie v pare	Sklenená panvica + parná nádoba	3		1	-	-	3	12-14
Zemiaky, na štvrtiny, 250 g	Sklenená panvica + parná nádoba	3		1	-	-	3	28-30
Zemiaky, na štvrtiny, 500 g	Sklenená panvica + parná nádoba	3		1	-	-	3	30-32
Zemiaky, na štvrtiny, 750 g**	Sklenená panvica + parná nádoba	3		1	-	-	3	32-35
Ryža, 125 g + 300 ml vody	Uzatvorená nádoba	0		1 2	- -	600 180	- -	4-6 12-15
Ryža, 250 g + 500 ml vody	Uzatvorená nádoba	0		1 2	- -	600 180	- -	6-8 15-18

\* Priebežne miešajte  
\*\* Nádžku na vodu musíte prípadne dopĺňovať vodou

## Dezerty

Pomocou svojho spotrebiča môžete pripravovať rýchle a jemné dezerty.

Riadiť sa pokynmi v tabuľke nastavení.

### Mliečna ryža

Pridajte mlieko v uvedenom pomere. Napríklad pri pomere 1:2,5 pridajte na 100 g mliečnej ryže 250 ml mlieka.

Pokrm	Riád	Úroveň vkladania	Druh ohrevu	Stupeň mikrovlnného ohrevu	Intenzita pary	Čas úpravy v min.
Flan karamelový	Sklenená panvica	3		-	3	40-50
Knedľa plnená ovocím	Sklenená panvica	3		-	3	20-25
Mliečna ryža 1:2, 5	Uzatvorená nádoba	3		-	3	30-40
Ovocie, kompót, 500 g	Uzatvorená nádoba	3		-	3	9-12
Pukance pre mikrovlnný ohrev, 1 vrecúško á 100 g	Uzatvorená nádoba	0		600	-	3-5
Sladké jedlá, napr. puding (instantný) 500 ml*	Uzatvorená nádoba	0		600	-	6-8

\*priebežne miešajte

## Akrylamid v potravinách

### Ktorých jedál sa týka?

Akrylamid vzniká predovšetkým pri obilných a zemiakových výrobkoch pripravovaných pri vysokých teplotách ako napr. zemiakové chipsy, hranolčeky, hrianky, žemle, chlieb, jemné pečivo (sušienky, perníčky, spekulatius).

### Tipy na prípravu pokrmov s malým množstvom akrylamidu

Všeobecné	Udržujte čas pečenia čo najkratší. Pokrm pečte do zlatista, nie príliš do hnedá. Veľké, hrubé kusy obsahujú menej akrylamidu.
Pečenie	S horúcim vzduchom max. 180 °C. Vajce alebo žltok znižuje tvorbu akrylamidu.
Koláčiky	S horúcim vzduchom max. 180 °C. Vajce alebo žltok znižuje tvorbu akrylamidu.
Hranolčeky v rúre	Rozdeľte rovnomerne a v jednej vrstve na príslušenstvo. Pečte aspoň 400 g na jedno pečenie, aby sa hranolčeky nevysušili.

## Skúšobné pokrmy

Tieto tabuľky boli vytvorené skúšobným inštitútom na uľahčenie skúšok spotrebiča.

Podľa IEC 60350-1 resp. IEC 60705.

## Príprava s mikrovlnným ohrevom

Na prípravu s mikrovlnným ohrevom používajte vždy tepelne odolný riad vhodný pre mikrovlnný ohrev. Riad'te sa pokynmi k riadu vhodnému pre mikrovlnný ohrev. → „Mikrovlnný ohrev“ na strane 18

### Rozmrazovanie s mikrovlnným ohrevom

Pokrm	Riad	Úroveň vkladania	Druh ohrevu	Hmotnosť	Kroky	Stupeň mikrovlnného ohrevu	Čas úpravy v min.
Rozmrazovanie mäsa	Otvorená nádoba	0		500 g	1	180	7
					2	90	8-12

### Príprava pomocou mikrovlnného ohrevu

Pokrm	Riad	Úroveň vkladania	Druh ohrevu	Hmotnosť	Kroky	Stupeň mikrovlnného ohrevu	Čas úpravy v min.
Vaječný krém	Otvorená nádoba	0		1000 g	1	360	18-20
					2	180	18-22
Píškötová torta	Otvorená nádoba	0		475 g	1	600	8-10
Mäsové guľky	Otvorená nádoba	0		900 g	1	600	20-25

### Mikrokombi

Pokrm	Riad	Úroveň vkladania	Druh ohrevu	Kroky	Stupeň mikrovln.ohrevu	Čas úpravy v min.
Zapečené zemiaky	Otvorená nádoba	0		1	360	25-32

### Varenie v pare

Sklenenú nádobu s parnou nádobou postavte do výšky zasunutia 3.

Pokrm	Riad	Úroveň vkladania	Druh ohrevu	Intenzita pary	Čas úpravy v min.	Upozornenie
Hrášok, zmrazený	Sklenená panvica + parná nádoba	3		3	-	Test je ukončený, hneď ako najchladnejšie miesto dosiahne 85 °C.
Brokolica, čerstvá, 300 g	Sklenená panvica + parná nádoba	3		3	11-13	
Brokolica, čerstvá, jedna nádoba	Sklenená panvica + parná nádoba	3		3	18-20	

### Grilovanie

Sklenenú panvicu zasuňte pod rošt. Tekutina sa zachytí a priestor na pečenie zostane čistejší.

Hodnoty v tabuľke platia pre zasúvanie do vychladenej úry.

Pokrm	Riad	Úroveň vkladania	Druh ohrevu	Stupeň grilovania	Čas úpravy v min.	Upozornenie
Opekanie hriankov	Rošt	3		3	4-5	
Hovädzí burger, 12 kusov	Rošt + sklenená panvica	3+1		3	35-45	Po polovici času obráťte.

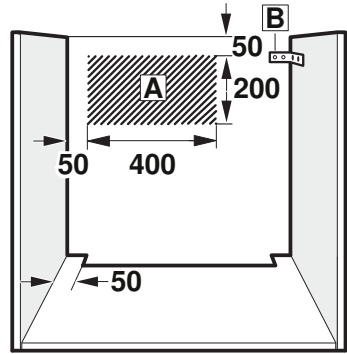
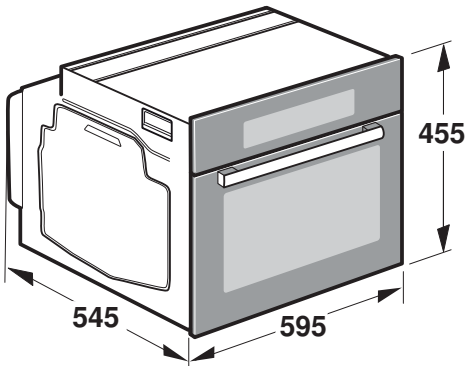
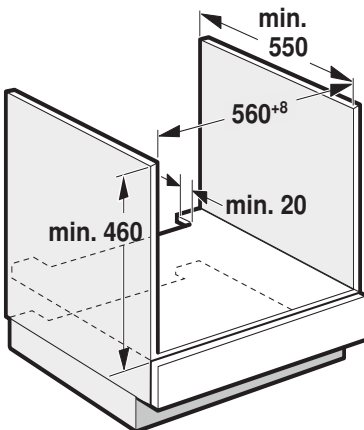
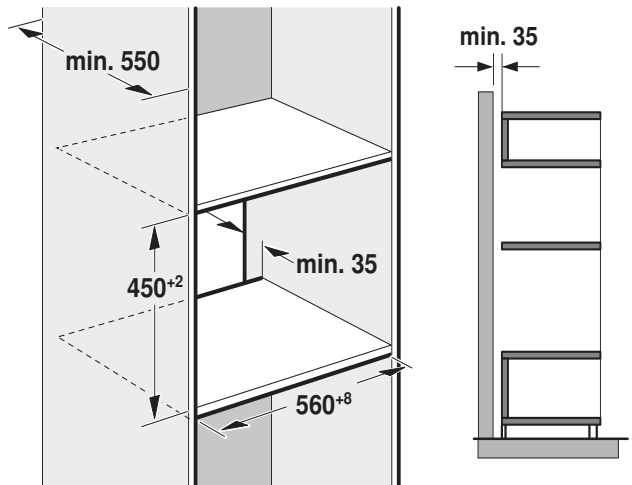
**sk** Montážny návod**1****2****3**



4

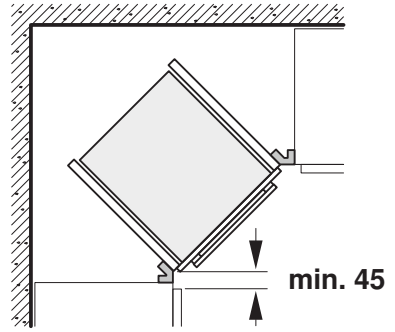
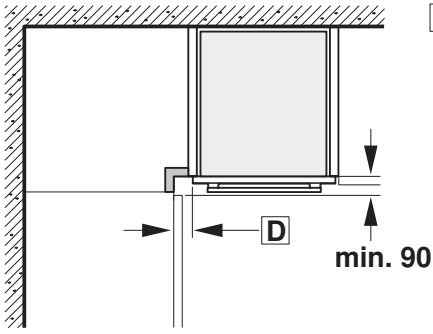

5

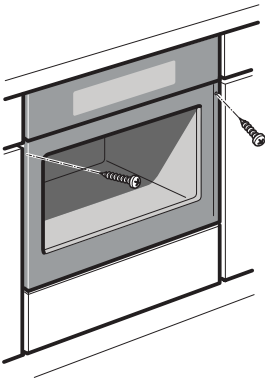

## Dôležité pokyny – obrázok 1

- Tento spotrebič je určený iba pre zabudovanie. Tento spotrebič nie je zamýšľaný ako stolový spotrebič alebo pre použitie vo vnútri skrine.
- Skriňa pre zabudovanie nesmie mať za spotrebičom zadnú stenu. Medzi stenou a dnom skrine, resp. zadnou stenou skrine umiestnenou nad ňou musí byť dodržaný odstup minimálne 35 mm.
- Skriňa pre zabudovanie musí mať na prednej strane vetrací otvor 50 cm<sup>2</sup>. U prestavovaného nábytku bez vetracieho výrezu v zadnej časti bočných stien 200 cm<sup>2</sup>. K tomu vyrežte sklový panel alebo pripievňte vetraciu mriežku.
- Vetracie štrbiny a výstupné otvory nesmú byť zakryté.
- Spotrebič po vybalení skontrolujte. Pokiaľ dôjde pri preprave k poškodeniu spotrebiča, nezapájajte ho.
- Z priestoru na pečenie a dvierok pred uvedením do prevádzky odstráňte obalový materiál a lepiacu fóliu.
- Vstavaný nábytok musí byť odolný voči teplote do 90 °C, susediace čela nábytku do 70 °C.
- Spotrebič nezabudovávajte za dekoračnú krytku. Vzniká nebezpečenstvo prehriatia.
- Všetky výrezy vykonajte pred zabudovaním spotrebiča. Odstráňte triesky, pretože by mohli ovplyvniť funkčnosť elektrických súčiastok.
- Aby ste sa neporezali, noste ochranné rukavice. Časti, ktoré sú behom montáže prístupné, môžu mať ostré hrany.
- Prípojná krabica pre spotrebič sa musí nachádzať vo šrafovej oblasti A alebo mimo oblast zabudovania.
- Nepohyblivý nábytok pripievňte ku stene pomocou obvyklého uholníka B.
- Rozmery na obrázkoch sú uvedené v mm.

### ⚠ Osoby s elektronickými implantátmi!

Spotrebič môže obsahovať permanentné magnety, ktoré môžu ovplyvňovať elektronické implantáty, napr. kardiostimulátory alebo inzulínové dávkovače. Preto pri montáži dodržujte minimálnu vzdialenosť 10 cm od elektronických implantátov.

### Spotrebič pod pracovnou doskou – obrázok 2

Pre odvetrávanie spotrebiča musí byť v medzidne výrez na odvetrávanie. Pracovnú dosku pripievňte ku vstavanému nábytku.

Ak je spotrebič vstavaný pod varnú dosku, musia byť dodržané nasledujúce minimálne rozmery (prípadne vrátane nosnej konštrukcie):

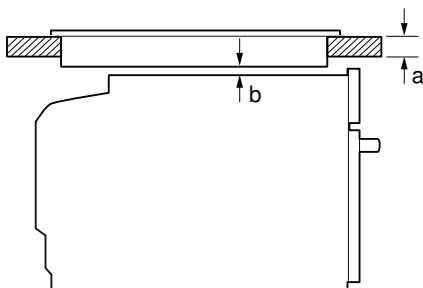

Druh varnej dosky	a nasadená	a v rovine	b
Indukčná varná doska	48 mm	49 mm	5 mm
Celoplošná indukčná varná doska	58 mm	59 mm	5 mm
Plynová varná doska	38 mm	45 mm	5 mm
Elektrická varná doska	38 mm	41 mm	2 mm

Na základe potrebnej minimálnej vzdialenosti **b** vyplýva minimálna hrúbka pracovnej dosky **a**.

Dodržujte montážny návod pre varnú dosku.

### Spotrebič vo vysokej skrinke – obrázok 3

Pre odvetrávanie spotrebiča musí byť v medzidne výrez na odvetrávanie. Pokiaľ má vysoká skrinica okrem zadných stien prislúšných prvkov ďalšiu zadnú stenu, musí sa táto zadná stena odstrániť.

Spotrebič umiestnite maximálne do takej výšky, aby ste mohli bez problémov vyberať prislúšnenstvo.

### Kombinácia s ohrevnou zásuvkou

Najprv namontujte ohrevnú zásuvku. Riadte sa návodom pre ohrevnú zásuvku. Zasuňte spotrebič na ohrevnú zásuvku do skrine pre zabudovanie.

**Dôležité:** Pri zasúvaní nepoškodte panel ohrevnej zásuvky.

### Zabudovanie do rohu – obrázok 4

Aby bolo možné otvárať dvierka spotrebiča, je nutné pri zabudovaní do rohu dodržať rozmery C. Rozmer D závisí od hrúbky prednej hrany nábytku pod držadlom.

### Prípojenie spotrebiča

Spotrebič zodpovedá stupňu ochrany 1 a môže byť pripojený iba kábdom s ochranným vodičom.

Istenie musí byť vykonané podľa výkonu uvedeného na typovom štítku a miestnych predpisov.

Pri všetkých montážnych prácach musí byť spotrebič odpojený zo siete.

V prípade výmeny môže byť použitý iba originálny kábel, ktorý je možné zakúpiť u zákaznického servisu.

Poškodené prívodné vedenie musí byť vymenené výrobcom, zákaznickym servisom alebo porovnateľne kvalifikovanou osobou, aby sa predišlo nebezpečenstvu.

Ochrana proti dotyku musí byť zabezpečená zabudovaním.

### Prívodný kábel so zástrčkou s ochranným kontaktom.

Spotrebič je možné zapájať iba do predpísavo inštalovanej sieťovej zásuvky s ochranným kolíkom.

Pokiaľ zástrčka po zabudovaní už nie je prístupná, musí byť v pevnej elektrickej inštalácii vopred nainštalované deliace zariadenie s fázami podľa stavebných predpisov.

### Prívodný kábel bez zástrčky s ochranným kontaktom

Elektrické pripojenie môže vykonávať iba koncesovaný odborník.

V pevnej elektrickej inštalácii musí byť vopred nainštalované deliace zariadenie s fázami podľa stavebných predpisov.

V prípojnej zásuvke identifikujte fázový a neutrálny (nulový) vodič. Pri nesprávnom zapojení sa môže spotrebič poškodiť.

Pripojenie vykonávajte iba podľa schémy pripojenia. Napätie vid' typový štítok. Pri zapájaní vodičov sieťovej prípojky dodržujte farebné rozlíšenie: zeleno-žltý = ochranný vodič ⊕, modrý = nulový vodič, hnedý = fáza (krajný vodič).

### Upevnenie spotrebiča – obrázok 5

1. Spotrebič celkom zasuňte.
2. Vyrovnajte spotrebič vodorovne a na stred.
3. Spotrebič priskrutkujte.  
Medzera medzi pracovnou doskou a spotrebičom sa nesmie zakrývať žiadnymi prídavnými lištami.

Na bočných stenách vstavanej skrinky nesmú byť pripievané tepelnoizolačné lišty.

### Demontáž

1. Spotrebič odpojte zo siete.
2. Povoľte upevňovacie skrutky.
3. Spotrebič mierne nadvihnite a celkom vytiahnite.



Dovozca: BSH domáci spotrebiče s.r.o.  
Radlická 350  
158 00 Praha 5

Výrobok:	Produktové číslo: E-Nr.  Poradové číslo: FD
Dátum predaja, pečiatka, podpis	Dátum montáže, pečiatka, podpis

Predajca je povinný úplne a čitateľne vyplniť všetky požadované údaje v záručnom liste v deň predaja spotrebiča. Neoddeliteľnou súčasťou tohto záručného listu je daňový doklad o predaji výrobku.

Záručný list je dokladom práv spotrebiteľa v zmysle Občianskeho zákonníka. Je súčasťou výrobku s výrobným číslom uvedeným na prednej strane tohto záručného listu, zvlášť v prípadoch dlhších než zákonom daná záručná lehota je záručný list jedným z dokázateľných prostriedkov práv užívateľa. Je v záujme spotrebiteľa, aby si skontroloval správnosť a úplnosť všetkých uvedených údajov, ako i to, či dostal od predajcu záručný list so správnym označením pre uvedený druh výrobku.

Odporúča sa, aby výrobky montoval a uviedol do prevádzky autorizovaný servis, ktorý poskytuje záruku odbornej montáže, predvedenie a preskúšanie výrobku.

Montáž a inštalácia spotrebiča musí byť vykonaná v súlade s vyhláškou ÚBP SR č. 718/2002 Z. z. súvisiacich predpisov a noriem v platnom znení.

Pred montážou výrobku je nutné, aby boli splnené všetky podmienky pre pripojenie na inžinierske siete podľa platných noriem a podľa návodu na použitie.

### Zápisy o uskutočnených opravách:

Dátum objed. opravy	Dátum dokončenia	Číslo oprav. listu	Stručný opis poruchy

## Upozornenie pre predajcov

Predajca je povinný dať zákazníkovi platný doklad o predaji, kde bude uvedený dátum predaja a označenie spotrebiča, a súčasťou dokladu o kúpe tovaru je správne a úplne vyplnený záručný list v deň predaja výrobku. V prípade predpredajnej reklamácie je potrebné predložiť riadne vyplnený reklamačný protokol.

### Záručné podmienky

- na výrobok sa poskytuje záručná lehota **24 mesiacov** odo dňa zakúpenia výrobku kupujúcim
- spotrebiteľ je oprávnený chybu vytknúť do šiestich mesiacov od jej zistenia, najneskôr však do uplynutia záručnej lehoty
- pri reklamácií je podmienkou predložiť platný daňový doklad o kúpe výrobku (napr. pokladničný blok, faktúru a pod.)
- ak je výrobok používaný na iný než výrobcom stanovený účel alebo je výrobok používaný v rámci predmetu obchodnej činnosti, poskytuje sa záručná lehota 6 mesiacov odo dňa zakúpenia, keďže spotrebiče sú určené výhradne na použitie v domácnosti
- za chybu výrobku sa nepovažuje jeho nadmerné opotrebovanie a z toho vyplývajúce absencie niektorých pôvodných vlastností, ktoré boli spôsobené napr. zanedbaním bežnej údržby, čistenia, nadmerným používaním výrobku
- záručná lehota neplynie počas obdobia, keď kupujúci nemôže užívať tovar pre jeho chyby, za ktoré zodpovedá predávajúci
- ak nebude zistená žiadna porucha, na ktorú sa vzťahuje bezplatná záručná oprava, alebo bude zistená porucha nezavinená výrobcom, hradí náklady spojené s vyslaním servisného technika osoba, ktorá uplatnila nárok na túto opravu
- záručné opravy vykonávajú autorizované servisné strediská podľa zoznamu uvedeného v tomto záručnom liste

### Právo na bezplatnú opravu výrobku na náklady BSH domáci spotrebiče s.r.o., organizačná zložka Bratislava, zaniká, ak:

- je nečitateľný výrobný štítok alebo na výrobku chýba,
- údaje na doklade o predaji sa líšia od údajov uvedených na výrobnom štítku spotrebiča,
- výrobok bol namontovaný v rozpore s návodom na montáž, prípadne nebol dodržaný súlad s platnými STN alebo s návodom na obsluhu,
- výrobok bol neodborne namontovaný alebo nebol uvedený do prevádzky organizáciou oprávnenou v zmysle vyhlášky ÚBP SR č. 718/2002 Z. z., platí pre plynové spotrebiče a spotrebiče s elektrickým napájaním 400 V, ako i pre spotrebiče dodávané bez elektrického kábla, prípadne bez elektrickej koncovky,
- bola vykonaná konštrukčná zmena alebo zásah do výrobku neoprávnenou osobou,
- porucha na výrobku vznikla použitím neoriginálnych náhradných dielov alebo príslušenstva,
- ide o poškodenie: mechanické, nadmernou záťažou, v dôsledku vodného kameňa, neodborného zapojenia, živelnou pohromou, vonkajšími vplyvmi a pod.

### Vyhlasenie o hygienickej neškodnosti výrobku

**Všetky výrobky** distribuované spoločnosťou BSH domáci spotrebiče s.r.o., organizačná zložka Bratislava, prichádzajúce do styku s potravinami **spĺňajú požiadavky** o hygienickej neškodnosti podľa **európskej normy EC 1935/2004**. Toto vyhlásenie sa vzťahuje na všetky výrobky prichádzajúce do styku s potravinami uvedené v aktuálnom cenníku BSH domáci spotrebiče s.r.o., organizačná zložka Bratislava.



Symbol uvedený na výrobku alebo jeho obale upozorňuje na to, že výrobok po skončení jeho životnosti nepatrí k bežnému domácejmu odpadu, ale ho treba odovzdať do špeciálnej zberne odpadu na recyklovanie elektrických alebo elektronických spotrebičov. Vašou podporou správnej likvidácie pomáhate opäť získať cenné suroviny a chrániť tak životné prostredie. Ďalšie informácie o recyklovaní tohto výrobku získate na miestnom úrade, v zberni odpadu alebo v združení Envidom, ktoré zabezpečuje zber, prepravu, spracovanie, recykláciu a ekologické zneškodňovanie elektroodpadu v zmysle zákona.

## **Uistenie dovozcu o vydaní vyhlásenia o zhode**

Vážený zákazník,

Podľa zákona č. 264/1999 Z. z. Vás uistujeme, že na všetky výrobky distribuované spoločnosťou BSH domáci spotřebiče s. r. o. našim obchodným partnerom, bolo vydané prehlásenie o zhode v zmysle zákona č. 264/1999 Z. z. a príslušných nariadení vlády. Toto uistenie dovozcu o vydaní prehlásenia o zhode sa vzťahuje na všetky výrobky vrátane plynových spotřebičov, ktoré sú obsiahnuté v aktuálnom cenníku firmy BSH domáci spotřebiče s. r. o.

## **Kontakt na servis domácich spotrebičov SIEMENS**

### **Dodávateľ:**

BSH domácí spotřebiče s.r.o.- organizačná zložka Bratislava

BSH domácí spotřebiče s.r.o.  
Radlická 350  
158 00 Praha 5

### **Príjem opráv:**

Tel.: +421 244 450 808  
Email: **opravy@bshg.com**

### **Objednávky príslušenstva a náhradných dielov:**

Tel.: +421 244 452 041  
Email: **dily@bshg.com**

### **Zákaznícke poradenstvo:**

Tel.: +421 244 452 041  
Email: **siemens.spotrebice@bshg.com**

Aktuálne informácie o servise nájdete na internetových stránkách

**<http://www.siemens-home.bsh-group.com/sk>**.

Tu máte možnosť si dojednať opravu pomocou online formulára.

