

Pozor:

Na Vašom výrobku je uvedený tento symbol. Vyjadruje, že sa elektrické a elektronické prístroje nemajú likvidovať s domácim odpadom, ale sa majú odovzdať zvlášť do špecializovanej zberne.

A. Informácie ohľadom likvidácie pre súkromných používateľov

1. V Európskej únii

Pozor: Tento prístroj nelikvidujte spolu s bežným domácim odpadom!

Podľa novej smernice EÚ, ktorá stanovuje správny spôsob spätného odberu použitých elektrických a elektronických prístrojov, nakladanie s nimi a ich recykláciu, sa musia staré elektrické a elektronické prístroje likvidovať samostatne.

Po zavedení smernice v členských štátoch EÚ môžu teraz súkromné domácnosti odovzdávať svoje použité elektrické a elektronické prístroje bezplatne v stanovených zberniach*.

V niektorých krajinách* môžete staré prístroje prípadne odovzdať bezplatne aj Vašmu špecializovanému predajcovi, pokiaľ si zakúpite porovnateľný nový prístroj.

*) Ďalšie podrobnosti získate na Vašom obecnom úrade.

Ak Vaše použité elektrické a elektronické prístroje obsahujú batérie alebo akumulátory, mali by ste ich najskôr vybrať a zlikvidovať oddelene podľa miestneho platného nariadenia.

Správnou likvidáciou prispějete ku správne zberu starých prístrojov, nakladaniu s nimi a ich používaniu. Odbornou likvidáciou tak zabránite možným škodlivým dopadom na životné prostredie a zdravie.

2. V ostatných krajinách mimo EÚ

Informujte sa prosím na Vašom obecnom úrade na správny postup pri likvidácii tohto prístroja.

B. Informácie ohľadom likvidácie pre priemyselných používateľov

1. V Európskej únii

Ak ste tento výrobok používali na živnostenské účely a teraz ho chcete zlikvidovať:

Obráťte sa prosím na Vášho špecializovaného predajcu, ktorý Vás môže informovať o vrátení výrobku. Možno budete musieť za odber a recykláciu zaplatiť. Za malé výrobky (a malé množstvo) možno nie.

2. V ostatných krajinách mimo EÚ

Na správny postup likvidácie tohto prístroja sa informujte na Vašom obecnom úrade.



Tento symbol označuje, že tento produkt nesmie byť v krajinách EÚ vyhodený do bežného komunálneho odpadu. Aby sa zabránilo možnému poškodeniu životného prostredia alebo zdravia ľudí kvôli nekontrolovanému ukladaniu odpadu, odovzdajte ho zodpovedne na recykláciu, aby ste podporili trvalo udržateľné opätovné využitie materiálnych zdrojov. Na odloženie použitého zariadenia využite príslušnú zberňu odpadu alebo kontaktujte predajcu, od ktorého bol produkt zakúpený. Ten môže prevziať tento produkt na ekologicky šetrnú recykláciu.

R32: 675

Preklad pôvodného používateľského návodu.

Ďakujeme, že ste si vybrali tento produkt.

Aby ste s klimatizáciou dokázali správne zaobchádzať, prečítajte si pozorne tento návod a dobre si ho odložte.

Pokiaľ návod na obsluhu stratíte, obráťte sa na miestneho obchodného zástupcu alebo navštívte internetové stránky: www.coolexpert-world.com

Obsah

Vysvetlenie symbolov	4
Chladivo	4
Podmienky na prevádzku	5
Bezpečnostné inštrukcie	5
Názvy častí zariadenia	6
Obsluha klimatizačného zariadenia.....	7
Popis ovládacieho panela	7
Použitie ovládacieho panela	7
Zmena smeru prúdenia vzduchu	8
Diaľkový ovládač	9
Použitie diaľkového ovládača	9
Tlačidlá na diaľkovom ovládači	10
Význam ukazovateľov na displeji	10
Funkcie tlačidiel diaľkového ovládača	11
Funkcie kombináciou tlačidiel	13
Postup ovládania	14
Výmena batérií v diaľkovom ovládači	14
Čistenie a údržba.....	15
Čistenie vonkajšieho krytu a mriežky.....	15
Čistenie filtra	15
Čistenie hadice na odvod tepla.....	15
Kontrola pred sezónnym použitím	16
Kontrola po sezónnom použití	16
Dlhodobé skladovanie	16
Informácie o recyklácii	16
Riešenie problémov	17
Analýza obvyklých javov	17
Kód poruchy.....	18
Inštalácia	19
Upozornenia pre inštaláciu	19
Výber miesta pre inštaláciu.....	19
Podmienky pre elektrické pripojenie	19
Príprava pred inštaláciou	20
Inštalácia držiakov napájacieho kábla	21
Inštalácia hadice pre odtok vody	22
Inštalácia okennej lišty	25
Inštalácia hadice pre odvod tepla	31
Pokyny na inštaláciu hadice pre odvod tepla	32
Odpojenie hadice pre odvod tepla	33
Skúška prevádzky	33
Schéma pripojenia.....	34
Energetický štítok.....	34
Technické parametre	35
Použité chladivo	36
Informácie týkajúce sa použitého chladiaceho prostriedku	36
Výrobca, splnomocnený zástupca	36
Kontakt na servisnú podporu	36
Servis – záručný a pozáručný.....	36

Toto zariadenie by nemali obsluhovať osoby (vrátane detí), ktoré majú znížené fyzické, zmyslové alebo mentálne schopnosti alebo nemajú dostatok potrebných vedomostí a skúseností, pokiaľ nie sú pod dozorom alebo nie sú poučené o obsluhu zariadenia osobou, ktorá zodpovedá za ich bezpečnosť.
Na deti je potrebné dozerať, aby sa so zariadením nehrali.

Vysvetlenie symbolov

NEBEZPEČENSTVO

Označuje nebezpečné situácie. Pokiaľ im nezabránite, spôsobia úmrtie alebo vážne poranenie.

VAROVANIE

Označuje nebezpečné situácie. Pokiaľ im nezabránite, môžu spôsobiť úmrtie alebo vážne poranenie.

UPOZORNENIE

Označuje nebezpečné situácie. Pokiaľ im nezabránite, môžu spôsobiť ľahké alebo stredné poranenie.

POZNÁMKA

Označuje dôležité informácie. Pokiaľ ich nebudete rešpektovať, môže dôjsť ku škodám na majetku.



Označuje nebezpečenstvo, ktoré patrí do kategórie VAROVANÍ alebo UPOZORNENÍ.



Zariadenie je naplnené horľavým chladivom R32.



Pred inštaláciou a použitím zariadenia si najskôr prečítajte návod na obsluhu.



Pred opravou zariadenia si najskôr prečítajte servisný návod.

Chladivo

- Pre zaistenie funkčnosti klimatizačného zariadenia cirkuluje v systéme špeciálne chladivo. Použitie chladivo je fluorid R32, ktorý je špeciálne vyčistený. Chladivo je horľavé a bez zápachu. Pokiaľ náhodou unikne, môže za určitých podmienok explodovať. Horľavosť chladiva je však veľmi nízka. Môže byť zapálené iba ohňom.
- V porovnaní s bežnými chladivami je R32 chladivo, ktoré neznečisťuje životné prostredie a nepoškodzuje ozónovú vrstvu. Má taktiež nízky skleníkový efekt. R32 má veľmi dobré termodynamické vlastnosti. Vďaka tomu môže dosiahnuť naozaj vysokú energetickú účinnosť. Zariadenie preto potrebuje menšiu náplň chladiva.

VAROVANIE:

Na zrýchlenie procesu odmrazovania alebo na čistenie zariadenia nepoužívajte žiadne iné prostriedky, iba tie, ktoré sú odporúčané výrobcom. Ak je potrebné vykonať opravu, kontaktujte najbližšie autorizované servisné stredisko. Akékoľvek opravy vykonané osobami bez príslušnej kvalifikácie môžu byť nebezpečné. Zariadenie musí byť umiestnené v miestnosti, kde nehrozí trvalé nebezpečenstvo vznietenia horľavých látok (napríklad otvorený oheň, spustený plynový horák alebo elektrické kúrenie so žeravými špirálami). Zariadenie nerozoberajte, neničte a nehádzte do ohňa.

Zariadenie má byť nainštalované, používané alebo uložené v miestnosti s podlahovou plochou väčšou ako 4 m².

Zariadenie je naplnené horľavým chladivom R32. Pri opravách presne dodržiavajte pokyny výrobcu. Majte na pamäti, že chladivo je bez zápachu. Prečítajte si odborný návod.



Podmienky na prevádzku

- Klimatizačné zariadenie musí byť prevádzkované pri teplotách v rozmedzí od 16 do 35 °C.
- Zariadenie je určené iba na použitie v interiéri.
- Zariadenie musí byť umiestnené tak, aby bola jeho elektrická zástrčka ľahko dostupná.
- Toto klimatizačné zariadenie je určené len pre domácnosti, nie na priemyselné použitie.
- Okolo klimatizačného zariadenia by malo byť minimálne 30 cm voľného miesta.
- Nepoužívajte klimatizačné zariadenie vo vlhkom prostredí.
- Udržiavajte otvory pre prívod a výfuk vzduchu čisté a ničím ich nezakrývajte.
- Počas prevádzky zatvorte dvere a okná, aby sa zvýšila účinnosť chladenia.
- Zariadenie používajte na hladkom rovnom povrchu, aby ste znížili hluk a vibrácie.
- Zariadenie je vybavené kolieskami. Na hladkom rovnom povrchu môžu kolieska preklzávať.
- Klimatizačné zariadenie nenakláňajte a neprevracajte. Pokiaľ nastane nejaký abnormálny stav, ihneď odpojte zariadenie od napájania a kontaktujte predajcu.
- Nedávajte zariadenie na miesto, kde svieti priame slnečné svetlo.

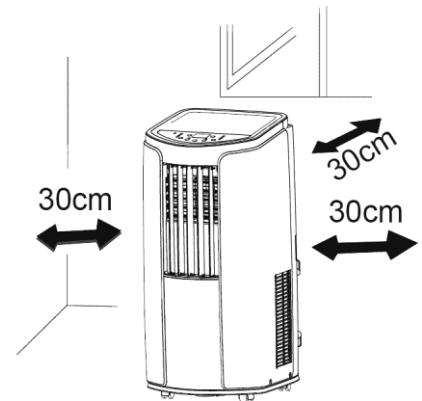

Bezpečnostné inštrukcie

- Toto zariadenie môžu používať taktiež deti staršie ako 8 rokov alebo osoby, ktoré majú znížené fyzické, zmyslové alebo mentálne schopnosti alebo nemajú dostatok potrebných vedomostí a skúseností, pokiaľ sú pod dozorom alebo boli poučené, ako zariadenie bezpečne používať a sú si vedomé možných rizík.
- Deti sa nesmú hrať so zariadením.
- Čistenie a údržbu zariadenia nesmú vykonávať deti bez dozoru.
- Pred spustením prevádzky skontrolujte, či prívod elektriny zodpovedá menovitým hodnotám na výrobnom štítku zariadenia.
- Pred čistením a údržbou zariadenie vypnite a odpojte od elektrickej zásuvky.
- Uistite sa, že na napájací kábel netlačia žiadne tvrdé predmety.
- Neťahajte za napájací kábel, keď chcete odpojiť zástrčku zo zásuvky alebo premiestniť zariadenie.
- Nezapájajte ani neodpájajte zástrčku napájacieho kábla, keď máte mokré ruky.
- Pre napájanie použite uzemnený prívod napájania. Uistite sa, že je elektrický rozvod správne uzemnený.
- Keď je napájací kábel poškodený, musí byť vymenený výrobcom, autorizovaným servisom alebo osobou s príslušnou kvalifikáciou, aby sa zabránilo možnému riziku.
- Ak nastane nejaký abnormálny stav (napr. cítite, že sa niečo páli), odpojte ihneď napájanie a potom kontaktujte predajcu.
- Keď zariadenie nie je pod dozorom, vypnite ho a odpojte napájaciu zástrčku zo zásuvky alebo vypnite prívod napájania.
- Na zariadenie nestriekajte ani nelejte vodu. Mohlo by to spôsobiť skrat alebo poškodenie zariadenia.
- Ak použijete odtokovú hadicu, nesmie byť teplota okolia nižšia ako 0 °C. Inak by mohla hadica zamrznúť a voda by prenikla do zariadenia.
- Blízko klimatizačného zariadenia nepoužívajte žiadny zdroj tepla.
- Klimatizačné zariadenie umiestnite v dostatočnej vzdialenosti od ohňa, horľavých predmetov alebo výbušných látok.
- Klimatizačné zariadenie nesmú používať deti bez dozoru alebo osoby s postihnutím.
- Nedovoľte deťom, aby sa so zariadením hrali alebo naň liezli.
- Nedávajte na alebo nad zariadenie predmety, z ktorých môže kvapkať voda.
- Klimatizačné zariadenie sami neopravujte ani nerozoberajte.
- Do klimatizačného zariadenia nestrkajte žiadne predmety.
- Na pripojenie zariadenia nepoužívajte predlžovací kábel.
- Typ poistky: T3.15AH250V; povolený maximálny prúd poistky nesmú prekročiť 3,15 A.

Názvy častí zariadenia

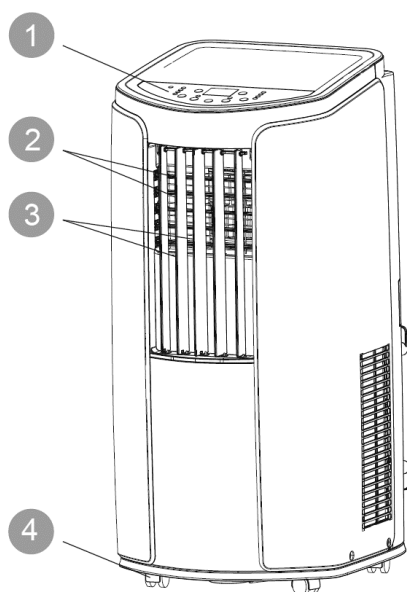

1. Ovládací panel
2. Lamela na smerovanie vzduchu hore/dole
3. Lamela na smerovanie vzduchu vpravo/vľavo
4. Kolieska
5. Držiak na pripevnenie kábla
6. Zástrčka napájacieho kábla
7. Filter
8. Prívod vzduchu
9. Prípojka A
10. Hadica na odvod tepla
11. Prípojka B+C
12. Držiak pre diaľkový ovládač

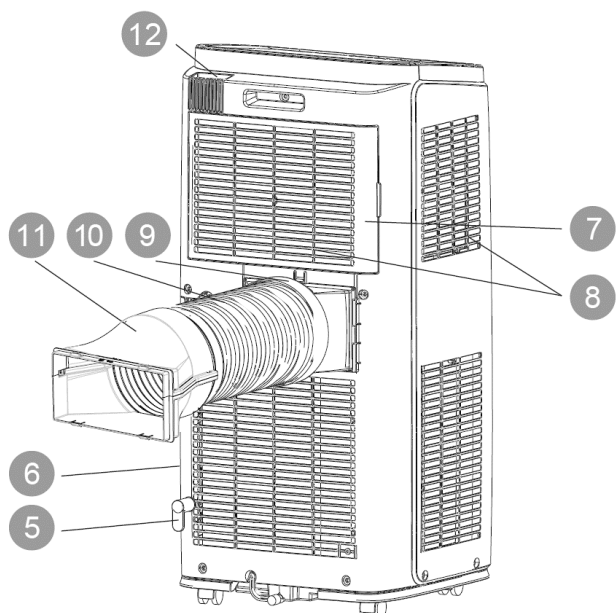

Diaľkový ovládač

Poznámka:

Bez príslušenstva nie je možné zariadenie správne používať.

Obsluha klimatizačného zariadenia

Popis ovládacieho panela

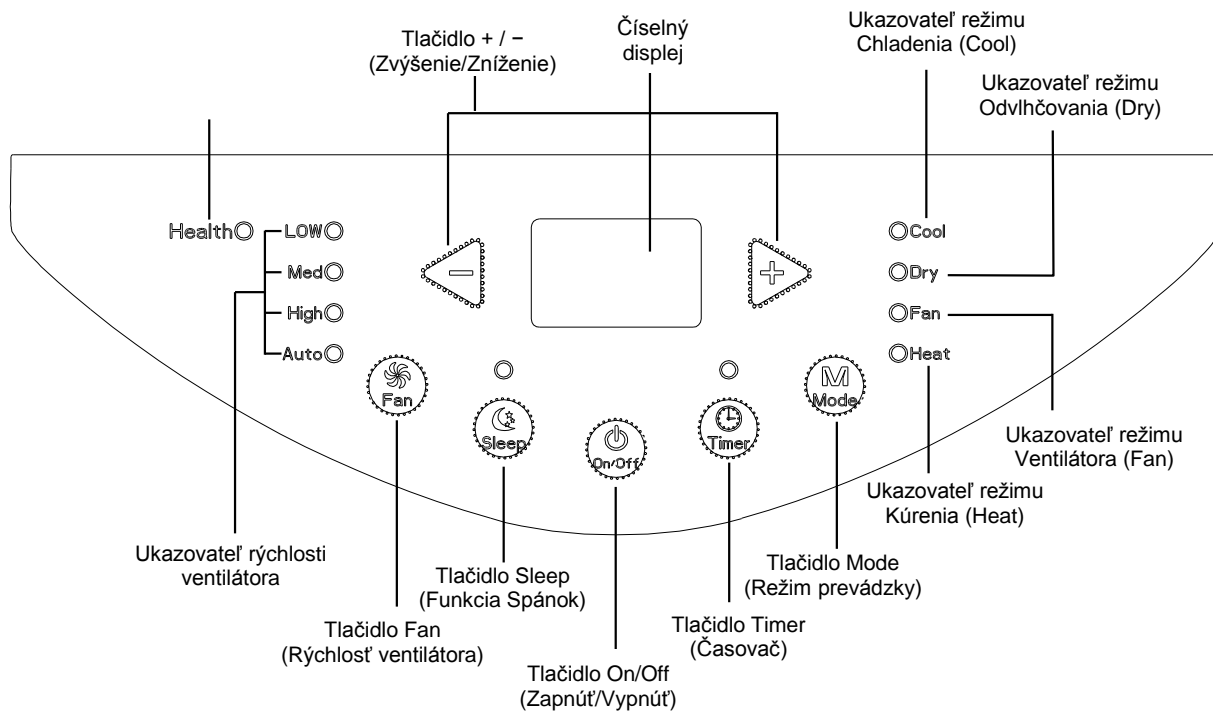

Použitie ovládacieho panela

Poznámka:

- Po pripojení klimatizačného zariadenia k napájaniu sa ozve zvukový signál. Potom môžete klimatizačné zariadenie ovládať pomocou ovládacieho panela.
- Keď je zariadenie zapnuté, ozve sa po každom stlačení tlačidla na ovládacom paneli zvukový signál. Zároveň sa na ovládacom paneli rozsvieti príslušný ukazovateľ.
- Keď je zariadenie vypnuté, nebude na ovládacom paneli svietiť číselný displej. Keď je zariadenie zapnuté, bude sa v režimoch Chladienia a Kúrenia (len modely s funkciou Kúrenia) zobrazovať na číselnom displeji nastavená teplota. V ostatných režimoch sa teplota nezobrazuje.

1 Tlačidlo On/Off (Zapnuté/Vypnuté)

Stlačením tohto tlačidla môžete klimatizačné zariadenie zapnúť alebo vypnúť.

2 Tlačidlo + / - (Zvýšenie/Zníženie)

V režime Chladienia stlačte tlačidlo + alebo - na zvýšenie alebo zníženie nastavenej teploty o 1 °C. Rozsah nastavenia teploty je 16 až 30 °C. V režimoch Automatika, Odvlhčovanie a Ventilátor tieto tlačidlá nefungujú.

3 Tlačidlo Mode (Režim prevádzky)

Každým stlačením tlačidla sa bude prepínať režim prevádzky v tomto cykle:

Chladienie (COOL) → Odvlhčovanie (DRY) → Ventilátor (FAN) → Kúrenie (HEAT, len modely s funkciou Kúrenia))

- CHLADENIE (COOL):** V tomto režime svieti ukazovateľ Chladienia (Cool). Číselný displej zobrazuje nastavenú teplotu. Rozsah nastavenia teploty je 16 až 30 °C.
- ODVLHČOVANIE (DRY):** V tomto režime svieti ukazovateľ Odvlhčovania (Dry). Rýchlosť ventilátora nie je možné nastaviť. Číselný displej je vypnutý.
- VENTILÁTOR (FAN):** V tomto režime je zapnutý iba ventilátor. Svieti ukazovateľ Ventilátor (Fan). Číselný displej je vypnutý.
- KÚRENIE (HEAT):** V tomto režime svieti ukazovateľ Kúrenia (Heat). Číselný displej ukazuje nastavenú teplotu. Rozsah nastavenia teploty je 16 až 30 °C.

4 Tlačidlo Fan (Rýchlosť ventilátora)

Každým stlačením tlačidla sa bude prepínať rýchlosť ventilátora v tomto cykle:

Nízky rýchlosť (Low) → Stredná rýchlosť (Med) → Vysoká rýchlosť (High) → Automatická rýchlosť (Auto) →

5 Tlačidlo Timer (Časovač)

Stlačte tlačidlo Timer, aby zariadenie prešlo do režimu nastavenia časovača. V tomto režime stlačte tlačidlo + alebo –, aby ste nastavili čas. Stlačením + alebo – sa nastavenie časovača zvýši alebo zníži o 0,5 hodiny, keď je nastavený čas menší ako 10 hodín, a potom so stlačením + alebo – bude zvyšovať alebo znižovať o 1 hodinu.

Keď je nastavenie časovača ukončené, jednotka zobrazí nastavenú teplotu, pokiaľ nie je počas 5 sekúnd vykonaná žiadna operácia. Keď je funkcia časovača spustená, ukazovateľ Timer bude svietiť. Inak svietiť nebude. Režim časovača môžete zrušiť opätovným stlačením tlačidla Timer.

6 Tlačidlo Sleep (Spánok)

Stlačte tlačidlo Sleep, aby zariadenie prešlo do režimu spánku.

- Keď zariadenie pracuje v režime Chladenia, po spustení režimu spánku sa nastavená teplota po 1 hodine zvýši o 1 °C a po 2 hodinách sa zvýši o 2 °C a zariadenie potom ďalej pokračuje v prevádzke s touto teplotou.
- Keď zariadenie pracuje v režime Kúrenia, po spustení režimu spánku sa nastavená teplota po 1 hodine zníži o 1 °C a po 2 hodinách sa zníži o 2 °C a zariadenie potom ďalej pokračuje v prevádzke s touto teplotou.
- Funkcia Spánok nie je dostupná v režimoch Ventilátor a Odvlhčovanie.
- Keď je funkcia Spánok spustená, ukazovateľ Sleep bude svietiť. Inak svietiť nebude.

Zmena smeru prúdenia vzduchu

1. Nastavenie prúdenia vzduchu hore/dole

- Uchopte vodorovné lamely, ako je znázornené na obrázku, a nastavte smer prúdenia vzduchu.
- Nenastavujte vodorovné lamely do najnižšej alebo najvyššej polohy, keď zariadenie dlhodobo pracuje v režime Chladenia alebo Odvlhčovania na nízkej rýchlosti ventilátora. Na lamelách by mohla kondenzovať voda.

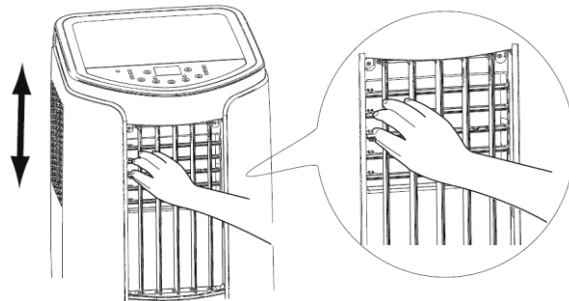

2. Nastavenie prúdenia vzduchu vľavo/vpravo

- Uchopte zvislé lamely, ak je znázornené na obrázku, a nastavte smer prúdenia vzduchu.

⚠ UPOZORNENIE:

- Nenastavujte zvislé lamely úplne doľava alebo doprava, keď zariadenie dlhodobo pracuje v režime Chladenia alebo Odvlhčovania na nízkej rýchlosti ventilátora. Na lamelách by mohla kondenzovať voda.

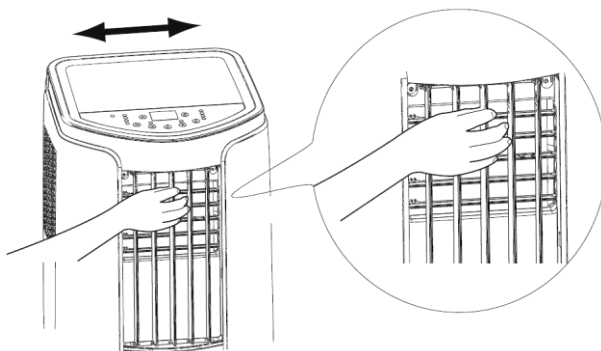

Diaľkový ovládač

Použitie diaľkového ovládača

Tento diaľkový ovládač je univerzálny a môže byť použitý pre klimatizačné zariadenia s viacerými funkciami. Pokiaľ daný model zariadenia niektoré funkcie nemá, bude zariadenie po stlačení príslušného tlačidla na diaľkovom ovládači zachovávať predchádzajúci stav prevádzky.

Nasmeruje diaľkový ovládač na okienko prijímača signálu a stlačte požadované tlačidlo. Pri prijatí signálu z ovládača sa z jednotky ozve zvukový signál.

- Dbajte na to, aby nebolo okienko prijímača signálu ničím zablokované, napríklad závesom.
- Účinný dosah signálu je 8 metrov.

UPOZORNENIE:

- Nenechajte na okienko prijímača signálu svietiť priame slnečné svetlo. Môže to negatívne ovplyvniť jeho funkčnosť.
- Použitie niektorých typov žiaroviek v rovnakej miestnosti môže rušiť prenos signálu z ovládača.
- Nenechávajte diaľkový ovládač na priamom slnečnom svetle alebo blízko kúrenia. Chráňte diaľkový ovládač pred vlhkosťou a nárazom.

Aby ste diaľkový ovládač niekde nezaložili, odkladajte ho vždy do priehradky na klimatizačnom zariadení, keď ho nebudete používať.

Keď je diaľkový ovládač zasunutý v priehradke, vyberiete ho tak, že ho vytiahnete vo smerom hore.

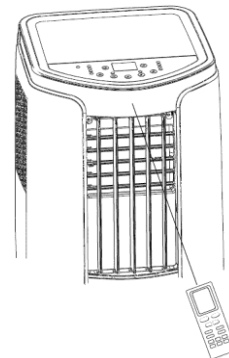

Priehradka pre diaľkový ovládač

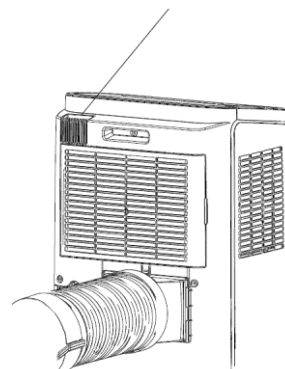

Tlačidlá na diaľkovom ovládači

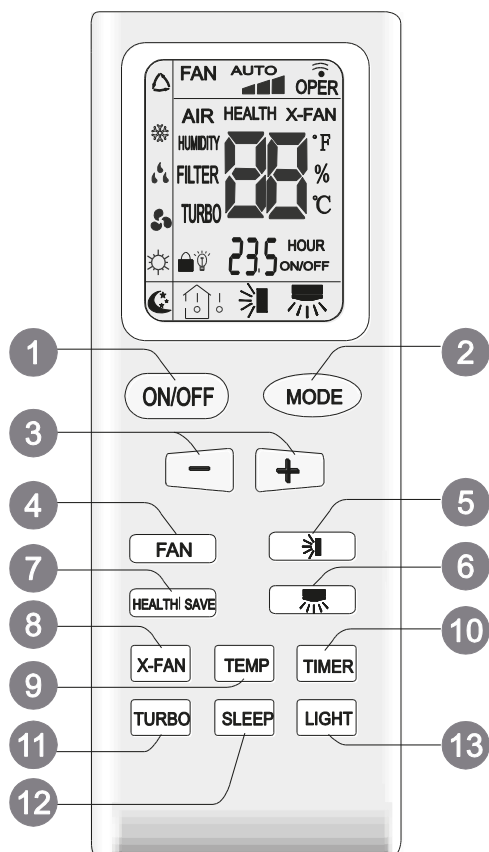

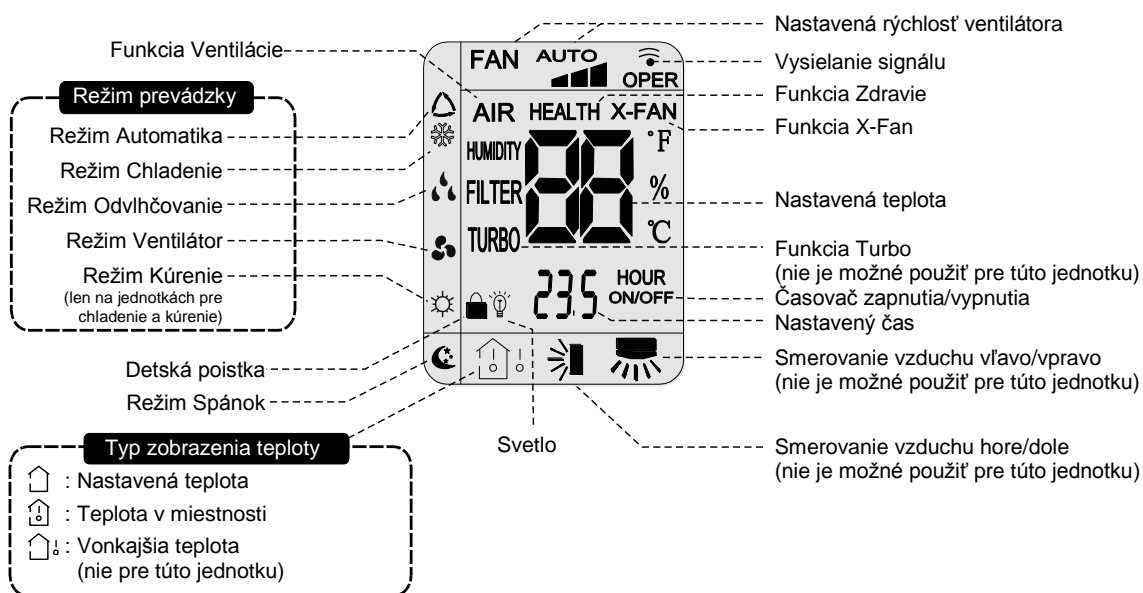

1. Tlačidlo ON/OFF (Zapnuté/Vypnuté)
2. Tlačidlo MODE (Režim prevádzky)
3. Tlačidlo +/-
4. Tlačidlo FAN (Ventilátor)
5. Tlačidlo (Smerovanie vzduchu hore/dole, nie je možné použiť pre túto jednotku)
6. Tlačidlo (Smerovanie vzduchu vľavo/vpravo, nie je možné použiť pre túto jednotku)
7. Tlačidlo HEALTH/SAVE (Zdravie/Úspora energie)
8. Tlačidlo X-FAN (Dobeh ventilátora)
(Poznámka: X-FAN je to isté ako BLOW (Vyfúkanie vlhkosti))
9. Tlačidlo TEMP (Teplota)
10. Tlačidlo TIMER (Časovač)
11. Tlačidlo TURBO (Zrýchlenie klimatizácie, nie je možné použiť pre túto jednotku)
12. Tlačidlo SLEEP (Spánok)
13. Tlačidlo LIGHT (Osvetlenie)

Význam ukazovateľov na displeji



Funkcie tlačidiel diaľkového ovládača

Poznámka:

- Po pripojení k napájaniu sa z klimatizačného zariadenia ozve zvukový signál a ukazovateľ prevádzky  bude svietiť (červený ukazovateľ). Klimatizačné zariadenie môžete ovládať pomocou diaľkového ovládača.
- Keď je zariadenie zapnuté, po každom stlačení tlačidla na diaľkovom ovládači blikne jedenkrát ukazovateľ vysielania signálu . Z klimatizačného zariadenia zaznie tón, ktorý potvrdzuje príjem signálu.
- Keď je zariadenie vypnuté, bude sa na displeji diaľkového ovládača zobrazovať nastavená teplota. Keď je zariadenie zapnuté, budú sa na displeji zobrazovať príslušné ukazovatele nastavených funkcií.





1 Tlačidlo ON/OFF (Zapnuté/Vypnuté)

Stlačením tohto tlačidla môžete klimatizačné zariadenie zapnúť alebo vypnúť. Po zapnutí jednotky svieti ukazovateľ prevádzky  na jednotke (zelený ukazovateľ, farba sa však môže na rôznych modeloch odlišovať) a z jednotky sa ozve potvrdzovací tón.

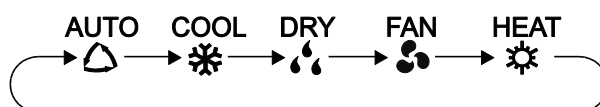
2 Tlačidlo MODE (Režim prevádzky)

Stlačením tohto tlačidla môžete vybrať požadovaný režim prevádzky.



- Keď zvolíte režim Automatika , bude klimatizačné zariadenie pracovať automaticky podľa teploty okolia. Požadovanú teplotu nie je možné nastaviť a nebude sa ani zobrazovať. Stlačením tlačidla FAN môžete nastaviť rýchlosť ventilátora.
- Keď zvolíte režim Chladenia, bude klimatizačné zariadenie pracovať v režime Chladenia. Na jednotke svieti ukazovateľ režimu Chladenia (Cool/). Stlačením tlačidla + alebo - môžete nastaviť požadovanú teplotu. Stlačením tlačidla FAN môžete nastaviť rýchlosť ventilátora.
- Keď zvolíte režim Odvlhčovania, bude klimatizačné zariadenie pracovať v režime Odvlhčovania na nízkej rýchlosti ventilátora. Na jednotke svieti ukazovateľ režimu Odvlhčovania (Dry/). V režime Odvlhčovania nie je možné nastaviť rýchlosť ventilátora.
- Keď zvolíte režim Ventilátora, bude klimatizačné zariadenie pracovať iba v režime. Na jednotke svieti ukazovateľ režimu Ventilátora (Fan/). Stlačením tlačidla FAN môžete nastaviť rýchlosť ventilátora.
- Keď zvolíte režim Kúrenia, bude klimatizačné zariadenie pracovať v režime Kúrenia (len na jednotkách pre chladenie a kúrenie). Na jednotke svieti ukazovateľ režimu Kúrenia (Heat/). Stlačením tlačidla + alebo - môžete nastaviť požadovanú teplotu. Stlačením tlačidla FAN môžete nastaviť rýchlosť ventilátora.



Poznámka:

Aby sa po spustení režimu Kúrenia zabránilo vyfukovaniu studeného vzduchu z jednotky, zapne sa ventilátor jednotky s oneskorením 1 – 5 minút. (Presný čas sa určí podľa teploty v miestnosti.) Rozsah nastavenia teploty na diaľkovom ovládači: 16 – 30 °C. Rozsah nastavenia rýchlosti ventilátora: Automatická, Nízka, Stredná a Vysoká.

3 Tlačidlo +/-

- Po každom stlačení tlačidla + alebo - sa nastavená teplota zvýši alebo zníži o 1 °C. Keď podržíte tlačidlo + alebo - stlačené, po 2 sekundách sa nastavená teplota na diaľkovom ovládači začne rýchlo meniť. Po dosiahnutí požadovanej teploty tlačidlo uvoľníte. Týmto nastavením sa zmení taktiež hodnota teploty na displeji jednotky. (V režime Automatika sa teplota nedá nastaviť.)
- Pri nastavovaní časovača zapnutia (TIMER ON), časovača vypnutia (TIMER OFF) alebo hodín (Clock) môžete stlačením tlačidla + alebo - nastavovať čas. (Podrobnosti viď v popise tlačidla TIMER.)

4 Tlačidlo FAN (Ventilátor)

Stlačením tohto tlačidla môžete nastaviť rýchlosť ventilátora v nasledujúcom cykle: Automatická (AUTO), Nízka () , Stredná () , Vysoká ().

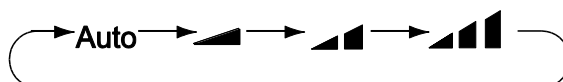

Poznámka:

- V režime Automatická rýchlosť sa bude vysoká, stredná alebo nízky rýchlosť ventilátora nastavovať podľa teploty v miestnosti.
- V režime Odvlhčovania je nastavená nízky rýchlosť ventilátora.

5 Tlačidlo  (Smerovanie vzduchu hore/dole, nie je možné použiť pre tento model)

6 Tlačidlo  (Smerovanie vzduchu vľavo/vpravo, nie je možné použiť pre tento model)

7 Tlačidlo HEALTH/SAVE (Zdravie/Úspora energie)

Funkcia Zdravia (HEALTH):

Stlačením tlačidla HEALTH sa budú funkcie cyklicky prepínať v tomto poradí: Zdravie (HEALTH) → Ventilácia (AIR) → Zdravie + Ventilácia (AIR + HEALTH) → žiadna funkcia (bez zobrazenia)

- Keď pomocou diaľkového ovládača zvolíte HEALTH, spustí sa funkcia Zdravie (ionizácia vzduchu).
- Keď pomocou diaľkového ovládača zvolíte AIR, spustí sa funkcia Ventilácie. (Nie je možné použiť pre tento model.)
- Keď pomocou diaľkového ovládača zvolíte AIR HEALTH, spustí sa funkcia Ventilácie a Zdravia.
- Keď sa na displeji diaľkového ovládača nezobrazuje žiadny z týchto ukazovateľov, sú funkcie Ventilácie a Zdravia vypnuté.

Funkcia Úspory energie (SAVE):

V režime Chladenia stlačte tlačidlo SAVE, aby sa aktivoval režim Úspory energie. Na displeji diaľkového ovládača sa zobrazí „SE“. Jednotka bude pracovať s automatickým nastavením rýchlosti ventilátora. Nie je možné nastaviť požadovanú teplotu. Ak chcete zrušiť režim Úspory energie, stlačte opäť tlačidlo SAVE. Klimatizačné zariadenie prejde späť do pôvodného nastavenia rýchlosti a požadovanej teploty.

- Táto funkcia je k dispozícii len na niektorých modeloch.

8 Tlačidlo X-Fan (Dobeh ventilátora)

Po stlačení tohto tlačidla v režime Chladenia alebo Odvlhčovania sa na diaľkovom ovládači zobrazí ukazovateľ X-FAN a aktivuje sa funkcia Vysušania. Stlačte toto tlačidlo opäť pre vypnutie funkcie X-FAN. Ukazovateľ X-FAN zmizne.



Poznámka:

- Keď je funkcia X-FAN aktívna a vypnete jednotku, ventilátor jednotky bude ešte chvíľu zapnutý na nízkej rýchlosti, aby sa vysušila zvyšná vlhkosť v jednotke.
- Keď jednotka pracuje v režime X-FAN, môžete túto funkciu vypnúť stlačením tlačidla X-FAN. Ventilátor jednotky sa hneď zastaví.

9 Tlačidlo TEMP (Teplota)

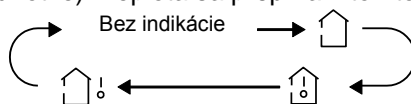
Stlačením tohto tlačidla môžete na displeji jednotky zobraziť nastavenú teplotu, teplotu v miestnosti alebo vonkajšiu teplotu (nie je možné použiť na tejto jednotke). Teplota sa prepína v tomto cykle:



- Keď pomocou diaľkového ovládača zvolíte  alebo nevyberiete žiadnu z možností zobrazenia teploty, bude sa na displeji jednotky zobrazovať nastavená teplota.
- Keď pomocou diaľkového ovládača zvolíte , bude sa na displeji jednotky zobrazovať teplota v miestnosti.
- Keď pomocou diaľkového ovládača zvolíte , bude sa na displeji jednotky zobrazovať vonkajšia teplota.

Poznámka:

- Na niektorých modeloch nie je možné vonkajšiu teplotu zobraziť. Keď jednotka prijme povel , zobrazí nastavenú teplotu.
- Teplotu je možné zobrazovať len na jednotkách, ktoré majú číselný displej.

10 Tlačidlo TIMER (Časovač)

- Keď je jednotka zapnutá, stlačte jedenkrát toto tlačidlo, aby ste nastavili načasované vypnutie. Budú blikať ukazovatele HOUR a OFF. Počas 5 sekúnd stlačte tlačidlo + alebo -, aby ste nastavili čas vypnutia. Každým stlačením tlačidla + alebo - sa nastavený čas zvýši alebo zníži o 0,5 hodiny. Keď tlačidlo + alebo - podržíte 2 sekundy stlačené, začne sa nastavený čas rýchlo meniť. Po dosiahnutí požadovaného času tlačidlo uvoľnite. Stlačte tlačidlo TIMER, aby ste nastavenie potvrdili. Ukazovatele HOUR a OFF prestanú blikať.
- Zrušenie načasovaného vypnutia: V stave načasovaného vypnutia stlačte opäť tlačidlo TIMER.
- Keď je jednotka vypnutá, stlačte jedenkrát toto tlačidlo, aby ste nastavili načasované zapnutie. Podrobný postup viď načasovanie vypnutia.
- Zrušenie načasovaného zapnutia: V stave načasovaného zapnutia stlačte opäť tlačidlo TIMER.

Poznámka:



- Rozsah nastavenia času: 0,5 – 24 hodín
- Interval medzi stlačením tlačidiel pri nastavovaní nesmie presiahnuť 5 sekúnd. Inak diaľkový ovládač automaticky ukončí režim nastavovania.

11 Tlačidlo Turbo (Nie je možné použiť pre tento model)



Keď stlačíte toto tlačidlo v režime Chladenia alebo Kúrenia, klimatizačné zariadenie prejde do režimu rýchleho chladenia alebo rýchleho kúrenia. Na displeji diaľkového ovládača sa zobrazí ukazovateľ TURBO. Stlačte opäť toto tlačidlo, aby ste funkciu TURBO ukončili. Ukazovateľ TURBO na displeji zmizne.

12 Tlačidlo SLEEP (Spánok)

Stlačením tohto tlačidla v režime Chladenia alebo Kúrenia môžete spustiť funkciu Spánok.



Na displeji diaľkového ovládača sa zobrazí ukazovateľ . Stlačte toto tlačidlo opäť pre zrušenie funkcie Spánok. Ukazovateľ  na displeji diaľkového ovládača zmizne.

13 Tlačidlo LIGHT (Osvetlenie)

Stlačením tohto tlačidla môžete vypnúť svetlo displeja jednotky. Ukazovateľ  na displeji diaľkového ovládača zmizne. Ďalším stlačením tohto tlačidla môžete zapnúť svetlo displeja jednotky. Zobrazí sa ukazovateľ  na displeji diaľkového ovládača.

Funkcie kombináciou tlačidiel

Detská poistka

Súčasným stlačením tlačidiel + a - je možné zapnúť alebo vypnúť funkciu detskej poistky. Keď je funkcia Detskej poistky zapnutá, bude sa zobrazovať ukazovateľ . Pri stlačení niektorého tlačidla ukazovateľ  trikrát zabliká, ale diaľkový ovládač nevyšle žiadny povel.

Prepnutie jednotky zobrazenie teploty

Po vypnutí jednotky diaľkovým ovládačom stlačte súčasne tlačidlá - a MODE, aby ste prepli medzi zobrazením teploty v °C a °F.

Postup ovládania

1. Po pripojení klimatizačného zariadenia k napájaniu stlačte tlačidlo ON/OFF na diaľkovom ovládači, aby ste zariadenie zapli.
2. Stlačením tlačidla MODE vyberte požadovaný režim prevádzky: Automatika (AUTO/🔄), Chladenie (COOL/❄️), Odvlhčovanie (DRY/💧), Ventilátor (FAN/🌀) alebo Kúrenie (HEAT/🔥, nie je možné použiť pre tento model.)
3. Stlačením tlačidla + alebo - nastavte požadovanú teplotu. (V niektorých režimoch, napríklad Automatika, sa teplota nedá nastaviť.)
4. Stlačením tlačidla FAN nastavte požadovanú rýchlosť ventilátora: Automatická, Nízka, Stredná alebo Vysoká.

Výmena batérií v diaľkovom ovládači

1. Stlačte kryt priehradky batérií na zadnej strane diaľkového ovládača v mieste označenom  a potom vysuňte kryt priehradky batérií v smere šípky, ako je zobrazené na obrázku.
2. Vymeňte dve 1,5 V batérie veľkosti AAA. Uistite sa, že sú + a - póly batérií správne orientované.
3. Nasadte späť kryt batérií.

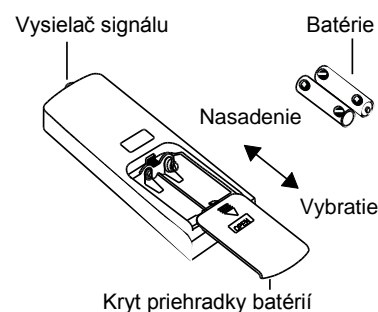

Poznámka:

- Pri použití nasmerujte vysielač signálu diaľkového ovládača na okienko prijímača na klimatizačnom zariadení.
- Vzdialenosť medzi vysielačom signálu a okienkom prijímača by nemala byť väčšia ako 8 metrov a v ceste signálu by nemali byť žiadne prekážky.
- V miestnosti, kde je žiarivkové osvetlenie alebo bezdrôtový telefón, môže dôjsť k rušeniu signálu. V takom prípade je potrebné priblížiť diaľkový ovládač ku klimatizačnému zariadeniu.
- Pri výmene batérií použite rovnaký typ batérií.
- Keď nebudete diaľkový ovládač dlhodobo používať, vyberte z neho batérie.
- Vymeňte batérie, keď sú ukazovatele na displeji diaľkového ovládača zle viditeľné, alebo sa vôbec nezobrazujú.



LIKVIDÁCIA: Batérie nesmú byť odhodené do bežného komunálneho odpadu. Odovzdajte ich na príslušnom zbernom mieste.

Čistenie a údržba

Varovanie:

- Pred čistením klimatizačné zariadenie vypnite a odpojte od napájania. Inak môže dôjsť k úrazu elektrickým prúdom.
- Nikdy neumývajte klimatizačné zariadenie vodou. Inak môže dôjsť k úrazu elektrickým prúdom.
- Na čistenie klimatizačného zariadenia nepoužívajte prchavé kvapaliny (napríklad riedidlo alebo benzín). Inak môže dôjsť k poškodeniu krytu zariadenia.

Čistenie vonkajšieho krytu a mriežky

Čistenie vonkajšieho krytu:

Keď je vonkajší kryt zaprášený, utrite ho mäkkou handričkou. Ak je vonkajší kryt veľmi znečistený (napríklad mastný), vyčistite ho neutrálnym čistiacim prostriedkom.

Čistenie mriežky: Použite čistiaci prostriedok alebo mäkkú kefu.

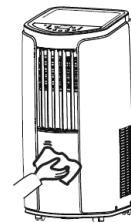

Čistenie filtra

1. Vyberte filter

- a. Stlačte zarážku, ako je zobrazené na obrázku, a potom vytiahnite filter 1.
- b. Vytiahnite filter 2.

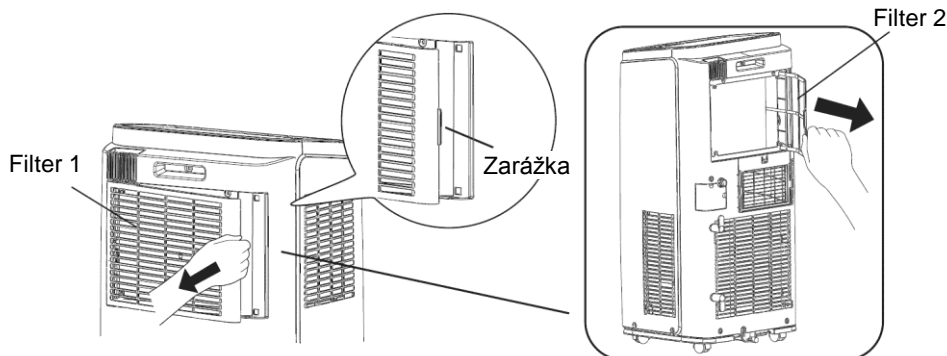

2. Vyčistite filter

Na čistenie filtra použite čistiaci prostriedok alebo vodu. Pokiaľ je filter veľmi znečistený (napríklad mastný), použite na vyčistenie teplú vodu (40 °C) s rozpusteným neutrálnym čistiacim prostriedkom a potom ho nechajte na tienistom mieste vyschnúť.

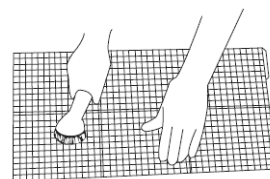

3. Nainštalujte filter

Po vyčistení a vyschnutí nainštalujte filter naspäť.

Poznámka:

- Filter by mal byť vyčistený približne raz za tri mesiace. Pokiaľ zariadenie pracuje v prostredí, kde je viac prachu, mali by ste ho čistiť častejšie.
- Nesušte filter pomocou ohňa alebo sušiča vlasov. Filter by sa mohol zdeformovať alebo začať horieť.

Čistenie hadice na odvod tepla

Odpojte hadicu pre odvod tepla od klimatizačného zariadenia, vyčistite ju, vysušte a potom nainštalujte naspäť. (Postup inštalácie a odpojenia vid' v časti „Inštalácia hadice pre odvod tepla“ a „Odpojenie hadice pre odvod tepla“.)

Kontrola pred sezónnym použitím

1. Skontrolujte, či nie sú otvory pre prívod a výfuk vzduchu zablokované.
2. Skontrolujte, či sú napájacia zástrčka a zásuvka v dobrom stave.
3. Skontrolujte, či je filter čistý.
4. Skontrolujte, či sú v diaľkovom ovládači nainštalované batérie.
5. Skontrolujte, či sú prípojky, okenná lišta a hadice pre odvod tepla správne nainštalované.
6. Skontrolujte, či nie je hadica pre odvod tepla poškodená.

Kontrola po sezónnom použití

1. Odpojte prívod napájania.
2. Vyčistite filter a vonkajší kryt.
3. Odstráňte prach a nečistoty na klimatizačnom zariadení.
4. Vypusťte vodu nahromadenú v integrovanej vaničke (podrobnosti viď v časti „Odtok vody“).
5. Skontrolujte, či nie sú prípojky, okenná lišta a hadice pre odvod tepla poškodené. Pokiaľ sú poškodené, kontaktujte predajcu.

Dlhodobé skladovanie

Pokiaľ nebudete klimatizačné zariadenie dlhodobo používať, dodržiavajte nasledujúce pokyny pre zaistenie dobrého stavu:

- Uistite sa, že v integrovanej vaničke nie je nahromadená žiadna voda a že je hadica pre odvod tepla odpojená.
- Odpojte napájaciu zástrčku zo zásuvky a namotajte napájací kábel.
- Vyčistite klimatizačné zariadenie a dobre ho zabaľte, aby bolo chránené pred prachom a vlhkosťou.

Informácie o recyklácii

- Mnohé obalové materiály sú recyklovateľné. Odložte ich do príslušných kontajnerov pre recyklovateľný odpad.
- Pokiaľ budete chcieť zlikvidovať staré klimatizačné zariadenie, obráťte sa na miestne zberné stredisko alebo požiadajte predajcu o radu, ako zariadenie správne zlikvidovať.

Riešenie problémov

Analýza obvyklých javov

Skôr ako požiadate o opravu zariadenia, prečítajte si nasledujúci prehľad. Ak sa vám nepodarí problém odstrániť, kontaktujte miestneho predajcu alebo autorizovaný servis.

Jav	Kontrola	Riešenie
Klimatizačné zariadenie nepracuje.	Došlo k výpadku napájania?	Počkajte na obnovenie dodávky elektriny.
	Nie je uvoľnená zástrčka?	Zasuňte zástrčku do zásuvky.
	Vypadol istič alebo je vypálená poistka?	Požiadajte odborníka o kontrolu ističa alebo výmenu poistky.
	Nie je poškodený elektrický rozvod alebo napájací kábel?	Požiadajte elektrikára o opravu.
	Nebolo zariadenie hneď po vypnutí znovu zapnuté?	Počkajte 3 minúty a potom zariadenie znovu zapnite.
Nedostatočné chladenie (kúrenie).	Nie je napájacie napätie veľmi nízke?	Počkajte, pokiaľ sa neobnoví správna hodnota napätia.
	Nie je vzduchový filter veľmi znečistený?	Vyčistite vzduchový filter.
	Je nastavená správna teplota?	Zmeňte nastavenú teplotu.
	Sú zatvorené dvere a okná?	Zatvorte dvere a okná.
Klimatizačné zariadenie neprijíma signál z diaľkového ovládača alebo je dosah signálu malý.	Došlo k narušeniu funkcie zariadenia (napr. výbojom statickej elektriny alebo nestabilným napätím)?	Odpojte napájaciu zástrčku zo zásuvky. Po 3 minútach zástrčku znovu zapojte a zapnite zariadenie.
	Je diaľkový ovládač dostatočne blízko?	Dosah signálu diaľkového ovládača je 8 metrov. Nepoužívajte ovládač na väčšiu vzdialenosť.
	Je dráha signálu zablokovaná nejakými prekážkami?	Odstráňte prekážky.
	Diaľkový ovládač má malý dosah?	Skontrolujte batérie v diaľkovom ovládači. Ak majú nedostatočné napätie, vymeňte ich.
	Je v miestnosti žiarivkové osvetlenie?	Priblížte diaľkový ovládač ku klimatizačnému zariadeniu. Vypnite žiarivkové osvetlenie a skúste to znovu.
Z klimatizačného zariadenia nefúka vzduch.	Nie je prívod alebo výfuk vzduchu zablokovaný?	Odstráňte prekážky.
	V režime Kúrenia: Dosiahla teplota v miestnosti nastavenú hodnotu?	Po dosiahnutí nastavenej hodnoty sa zo zariadenia prestane vyfukovať vzduch.
	Nebol práve spustený režim Kúrenia?	Aby sa zabránilo vyfukovaniu studeného vzduchu, spustí sa ventilátor s určitým oneskorením. Je to normálny jav.
	Je na výparníku námraza? (Skontrolujte po vytiahnutí filtra.)	Je to normálny jav. V zariadení prebieha odmrazovanie. Po dokončení odmrazovania bude zariadenie pokračovať v prevádzke.
Nie je možné nastaviť teplotu.	Pracuje zariadenie v režime Automatika?	V režime Automatika sa teplota nedá nastaviť.
	Je požadovaná teplota mimo nastaviteľný rozsah?	Rozsah nastavenia teploty: 16 – 30 °C.
Cítiť zápach.	V miestnosti je zdroj zápachu, napríklad nábytok, cigarety atď.	Odstráňte zdroj zápachu. Vyčistite filter.
Abnormálny zvuk počas prevádzky.	Nebola činnosť jednotky ovplyvnená búrkou, rádiovým rušením atď.?	Odpojte zariadenie od napájania, po chvíli ho znovu pripojte a zapnite.
Počuť zvuk tečúcej vody.	Nebolo zariadenie práve zapnuté alebo vypnuté?	Je to zvuk prúdenia chladiva vo vnútri zariadenia. Je to normálny jav.
Počuť praskanie.	Nebolo zariadenie práve zapnuté alebo vypnuté?	Zvuk je spôsobený tepelným rozťahovaním alebo zmršťovaním plastových krytov pri zmene teploty.

Kód poruchy

Kód	Príčina	Riešenie
H8	Integrovaná vanička je zaplnená vodou.	1. Vypusťte z vaničky vodu. 2. Pokiaľ sa stále zobrazuje porucha „H8“, kontaktujte servis.
F1	Porucha snímača teploty okolia.	Kontaktujte servis.
F2	Porucha snímača teploty výparníka.	Kontaktujte servis.
F0	1. Únik chladiva. 2. Zablockovaný chladiaci okruh.	1. Vypnite zariadenie, odpojte ho od napájania, po 30 minútach ho znovu pripojte a zapnite. 2. Pokiaľ porucha stále pretrváva, kontaktujte servis.
H3	Ochrana proti preťaženiu kompresora.	1. Skontrolujte, či nie je teplota okolia a vlhkosť veľmi vysoká. Keď je teplota okolia veľmi vysoká, odpojte zariadenie od napájania a pripojte ho a zapnite, až keď teplota okolia klesne pod 35 °C. 2. Skontrolujte, či nie je výparník alebo kondenzátor niečím zablockovaný. Ak áno, vypnite zariadenie, odstráňte nečistoty, a potom zariadenie znovu zapnite. 3. Pokiaľ porucha stále pretrváva, kontaktujte servis.
E8	Ochrana proti preťaženiu.	
F4	Odpojený/skratovaný snímač teploty rúrky výmenníka.	Kontaktujte servis.

Varovanie

- Pokiaľ sa vyskytnú nasledujúce javy, klimatizačné zariadenie ihneď vypnite, odpojte od napájania a kontaktujte predajcu.
 - Napájací kábel sa prehrieva alebo je poškodený.
 - Abnormálny zvuk počas prevádzky.
 - Neprijemný zápach.
 - Únik vody.
- Klimatizačné zariadenie sami neopravujte ani neupravujte.
- Prevádzkovanie klimatizačného zariadenia za nevhodných podmienok môže spôsobiť poruchu, úraz elektrickým prúdom alebo požiar.

Inštalácia

Upozornenia pre inštaláciu

Varovanie:

- Dodržiavajte všetky relevantné štátne normy a vyhlášky.
- Nepoužívajte poškodený alebo neštandardný napájací kábel.
- Pri inštalácii a údržbe buďte opatrní. Pri nesprávnom postupe hrozí úraz elektrickým prúdom, poranenie alebo iné nehody.

Výber miesta pre inštaláciu

Základné podmienky

Inštalácia zariadenia na nasledujúcich miestach môže spôsobiť poruchu. Ak nie je možné zariadenie umiestniť inde, poraďte sa s predajcom.

1. Miesta, kde sú veľké zdroje tepla, výpary, horľavé/výbušné plyny alebo prchavé látky, rozptýlené vo vzduchu a vysokofrekvenčné zariadenia (napríklad zväračky alebo lekárske prístroje).
3. Miesta blízko pobrežia mora.
4. Miesta, kde je vo vzduchu olej, dym a sýraté plyny.
5. Iné miesta s neobvyklými podmienkami.

Podmienky na prevádzku zariadenia

1. Prívod a výfuk vzduchu musí byť dostatočne ďaleko od prekážok a v ich blízkosti nesmú byť žiadne predmety. Inak môže dôjsť k narušeniu funkcie zariadenia.
2. Vyberte miesto, kde nebude hluk a vyfukovaný vzduch z hadice rušiť okolie.
3. Snažte sa, aby zariadenie nebolo blízko žiarivkového osvetlenia.
4. Zariadenie nie je vhodné inštalovať do práčovne.
5. Zariadenie nie je určené na chladenie serverovni a nepretržitú prevádzku. Neskoršie reklamácie z týchto dôvodov nebudú brané do úvahy.

Podmienky pre elektrické pripojenie







Bezpečnostné inštrukcie

1. Počas inštalácie jednotky je potrebné dodržiavať elektrotechnické bezpečnostné normy a predpisy.
2. Na pripojenie zariadenia použite vhodný a bezpečný napájací rozvod.
3. Keď je napájací kábel poškodený, musí byť vymenený výrobcom, autorizovaným servisom alebo osobou s príslušnou kvalifikáciou, aby sa zabránilo možnému riziku.
4. Elektrická zásuvka musí mať správne zapojený fázový, nulový a uzemňovací vodič.
5. Pred spustením akejkoľvek práce na elektrickom zariadení odpojte napájanie.
6. Nepripájajte napájanie pred dokončením inštalácie.
7. Klimatizačné zariadenie je elektrické zariadenie triedy I. Musí byť správne uzemnené podľa platných noriem. Pripojenie uzemnenia musí vykonať kvalifikovaný odborník. Zaistíte stálu kontrolu funkčnosti uzemnenia, inak môže dôjsť k úrazu elektrickým prúdom.
8. Žltozelený alebo zelený vodič v zariadení je uzemňovací vodič, ktorý nesmie byť použitý pre žiadne iné účely.
9. Uzemňovací odpor musí vyhovovať platným elektrotechnickým bezpečnostným normám.
10. Zariadenie musí byť nainštalované podľa miestnych noriem a predpisov.

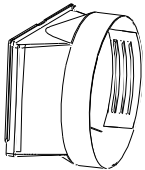
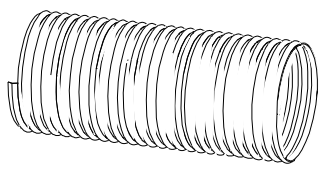
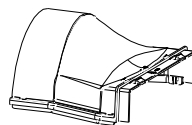
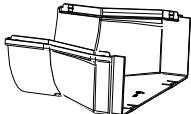
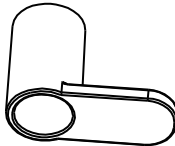

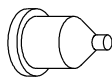
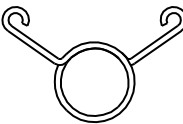
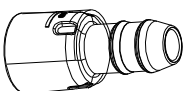

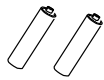
Príprava pred inštaláciou

Poznámka: Pred inštaláciou skontrolujte, či máte všetko príslušenstvo.

Zoznam príslušenstva

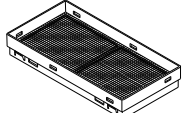
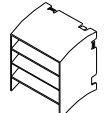
				
Prípojka A	Hadica pre odvod tepla	Prípojka B	Prípojka C	
				
Držiak kábla	Skrutka	Držiak hadice	Gumová zátka	Svorka hadice
				
Prípojka odtoku	Odtoková hadica	Diaľkový ovládač	Batérie (AAA 1,5 V)	Návod na obsluhu

Doplnkové príslušenstvo (iba pre britský trh)

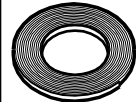
						
Sieťka proti hmyzu	Kryt proti dažďu	Okenná lišta Kryt výfuku vzduchu Predĺžovacia lišta Posuvník Okenná súprava	Skrutka	Držiak	Tesnenie A	Tesnenie B

Nástroje potrebné pre inštaláciu

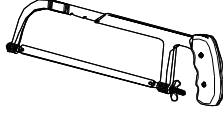
		
Križový skrutkovač	Plochý skrutkovač	Pílka
		
Meter	Nožnice	Ceruzka

Inštalácia držiakov napájacieho kábla

- Pripevnite na zadnú stranu jednotky držiaky napájacieho kábla pomocou dodávaných skrutiek (poloha držiakov je znázornená na nasledujúcom obrázku).

Držiak smeruje hore

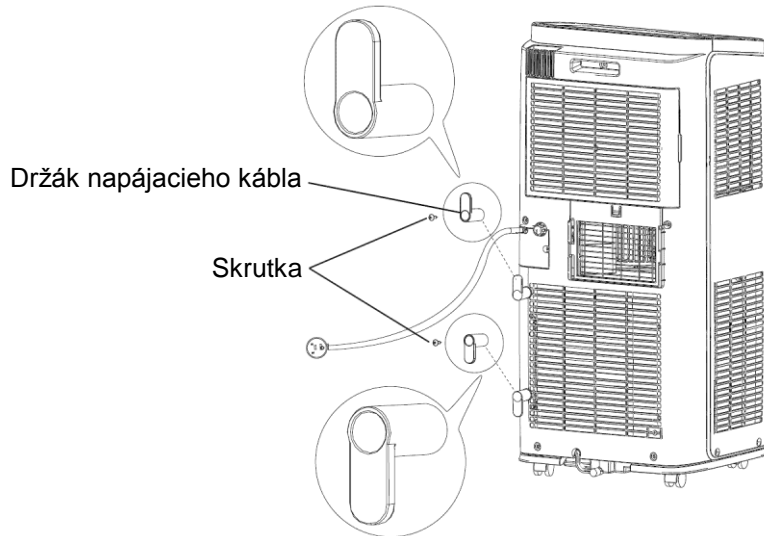

Držiak smeruje dole

- Namotajte napájací kábel na držiaky.

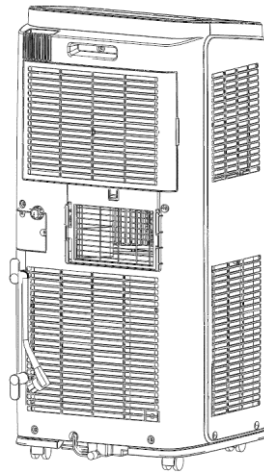

Inštalácia hadice pre odtok vody

- **Jednotka je vybavená systémom, ktorý zaisťuje odparovanie vzniknutej skondenzovanej vody. V režime chladenia nie je potrebné inštalovať odtokovú hadicu.** Túto inštaláciu popisujeme nižšie a odporúča sa pre režim odvlhčovania a kúrenia (pre jednotky s funkciou kúrenia), kedy systém odparovania skondenzovanej vody nie je funkčný a skondenzovaná voda bude stekať do integrovanej vaničky (dno zariadenia), kde sa bude hromadiť.

Existujú 2 spôsoby odvodu skondenzovanej vody.

1. Kontrolovaný odtok vody z dolného vývodu

Poznámka: Keď použijete trvalý odtok vody z dolného vývodu, nainštalujte odtokovú hadicu podľa nasledujúceho postupu pred spustením zariadenia. Nesprávny odtok vody ovplyvní normálnu prevádzku zariadenia.

1. Pripevnite držiak odtokovej hadice pomocou skrutiek na pravú stranu zadného panela blízko vývodu odtoku.

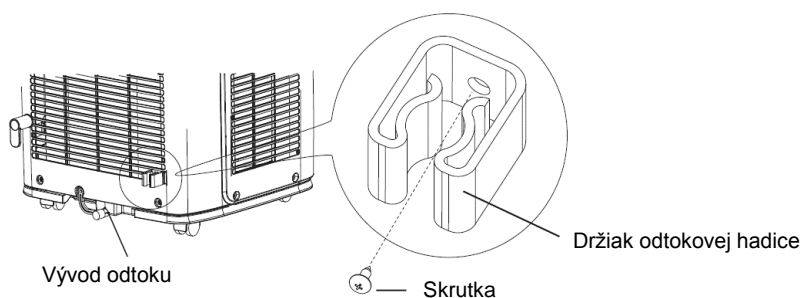

2. Vyberte gumovú zátku z vývodu odtoku.

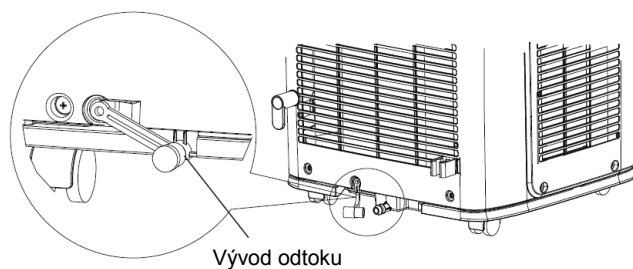

3. Nasuňte odtokovú hadicu na vývod odtoku a zaistite ju svorkou.

4. Do druhého konca odtokovej hadice zasuňte gumovú zátku a zaistite ju svorkou. Potom pripevnite odtokovú hadicu do držiaka.

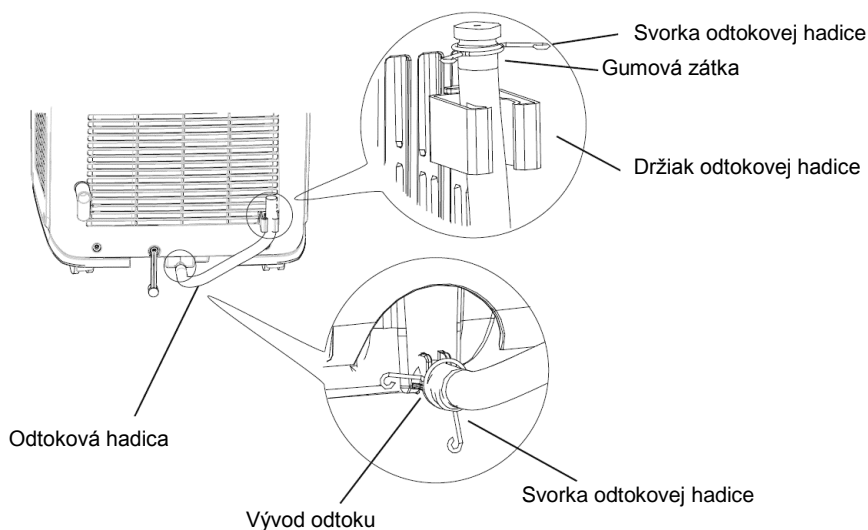

- Keď sa vanička zaplní vodou, ozve sa 8 krát zvukový signál a na displeji sa zobrazí kód „H8“, aby bol používateľ upozornený, že je potrebné vypustiť vodu.
 - Premiestnite zariadenie na vhodné miesto, kde sa dá vypustiť voda. Zariadenie počas premiestňovania nenakláňajte a udržiavajte ho v vzpriamenej polohe.
 - Vyberte odtokovú hadicu z držiaka a vytiahnite z nej gumovú zátku, aby ste mohli vypustiť vodu.
 - Po vypustení vody nasadte gumovú zátku naspäť do odtokovej hadice a pripevnite hadicu do držiaka.
 - Keď je voda vypustená a kompresor stál dlhšie ako 3 minúty, bude zariadenie pokračovať v prevádzke.

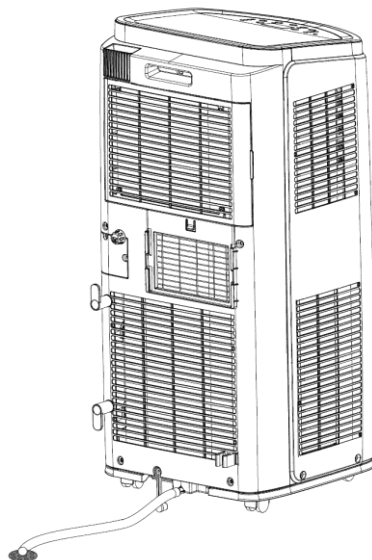

2. Trvalý odtok vody zo stredného otvoru.

POZNÁMKA: Voda môže byť automaticky odvádzaná do odtoku v podlahe pomocou pripojenej hadice, ktorej priemer je 14 mm (nie je súčasťou balenia).

Obr. 1

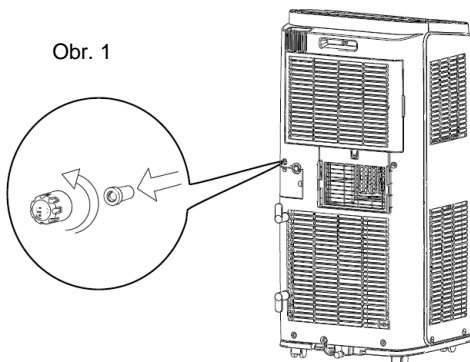

1. Vyberte uzáver trvalého odtoku tak, že ho otočíte proti smeru hodinových ručičiek, a potom vytiahnite z vývodu gumovú zátku vid' Obr. 1.
2. Naskrutkujte do vývodu odtokovú prípojku (súčasť balenia) v smere hodinových ručičiek.
3. Nasadte odtokovú hadicu, ktorej priemer je 14 mm (nie je súčasťou balenia) na odtokovú prípojku.

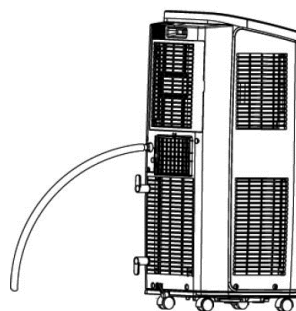
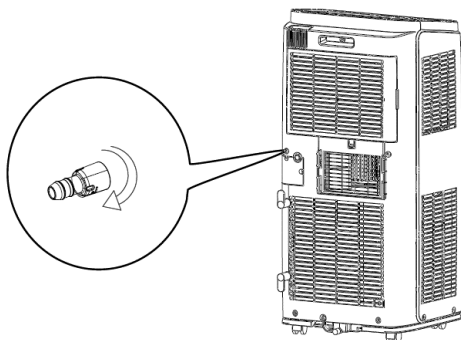

POZOR:

Pri použití hadice pre trvalý odtok vody zo stredného otvoru umiestnite zariadenie na rovný povrch a skontrolujte, že odtoková hadica smeruje dole a že odtoku vody cez hadicu nič neprekáža. Pri umiestnení zariadenia na nerovný povrch alebo pri nesprávnej inštalácii hadice môže dôjsť k zaplneniu integrovanej vaničky na vodu a vypnutiu jednotky. Ak sa to stane, vyprázdnite integrovanú vaničku a potom skontrolujte správnosť umiestnenia zariadenia a inštalácie odtokovej hadice.

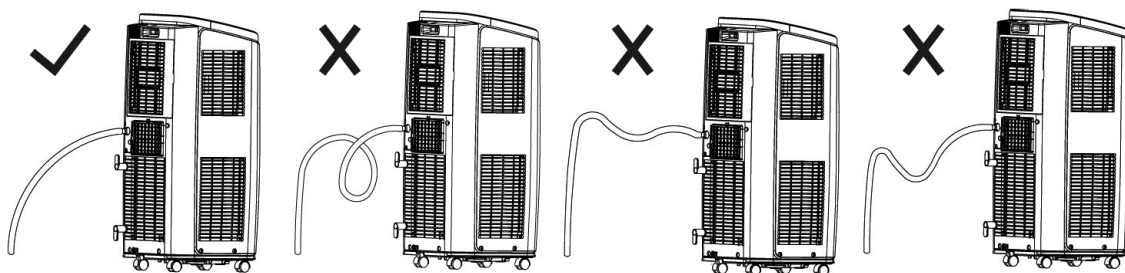

Inštalácia okenej lišty

Inštalácia do zvislo posuvného okna

1. Pripojte kryty proti dažďu na sieťku proti hmyzu.

Zasuňte všetky tri výstupky na každom kryte do otvorov v sieťke proti hmyzu. Strana „A“ bude teraz hore, ako je znázornené na obrázku.

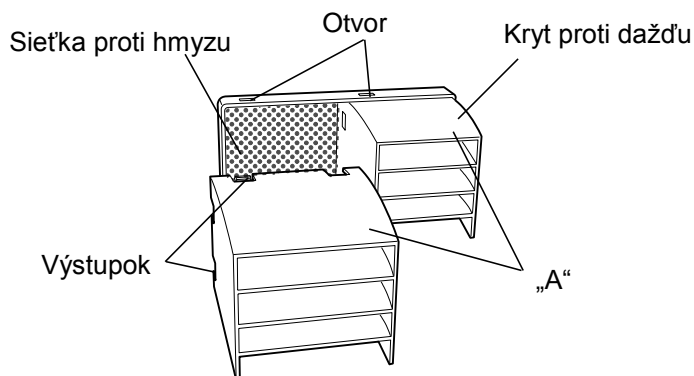

2. Pripojte spojené ochranné diely k okenej lište.

Zatlačte poriadne na sieťku proti hmyzu, aby sa jej štyri výstupky spoľahlivo zasunuli do otvorov v okenej lište. Strana „A“ bude teraz hore, ako je znázornené na obrázku.

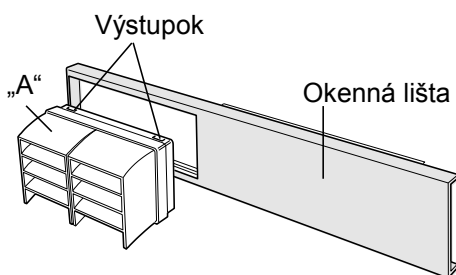

3. Odrežte potrebnú dĺžku tesnenia A (lepiaceho) a pripevnite ho na parapetu a na dolnú stranu posuvného okna.

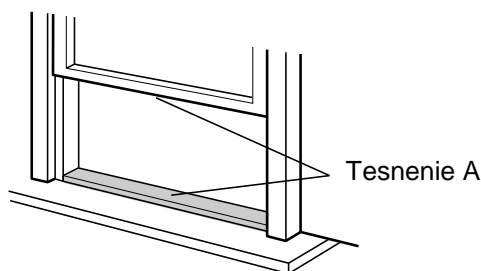

4. Pripevnite okennú lištu na parapetu okna.
Uistite sa, že je k okennej lište pripevnený kryt výfuku vzduchu.

- Vnútorňá šírka okna: 520 mm (20,5")

Použite okennú lištu.

Okennú lištu nie je možné nainštalovať do okien užších ako 520 mm (20,5"), pretože by nebolo možné zatvárať kryt výfuku vzduchu.

(1) Otvorte posuvné okno a umiestnite okennú lištu na parapetu.

(2) Pripevnite okennú lištu na parapetu pomocou skrutiek.

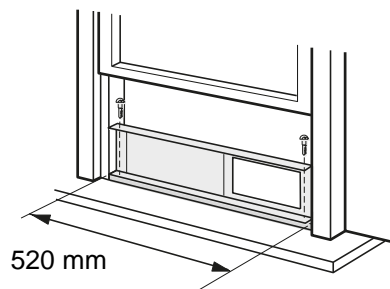
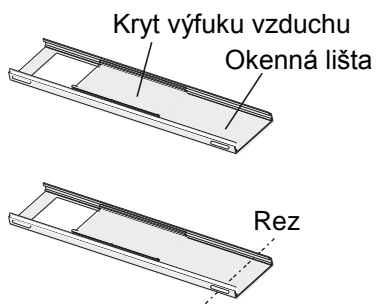

- Vnútorňá šírka okna: 520 – 980 mm (20,5 – 38,5")

Použite okennú lištu a posuvník.

(1) Otvorte posuvné okno a umiestnite okennú lištu na parapetu.

(2) Posuňte posuvník tak, aby bola vyplnená celá šírka okenného rámu.

(3) Pripevnite okennú lištu na parapetu pomocou skrutiek.

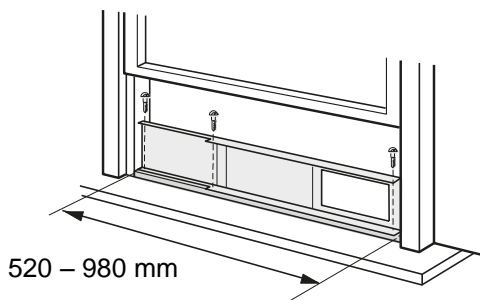
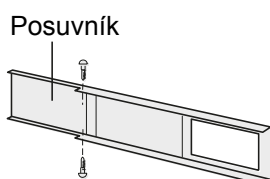

- Vnútorňá šírka okna: 980 – 1500 mm (38,5 – 59")

Použite okennú lištu, posuvník a predlžovaciu lištu.

(1) Otvorte posuvné okno a umiestnite okennú lištu na parapetu.

(2) Posuňte posuvník a predlžovaciu lištu tak, aby bola vyplnená celá šírka okenného rámu.

(3) Pripevnite okennú lištu na parapetu pomocou skrutiek.

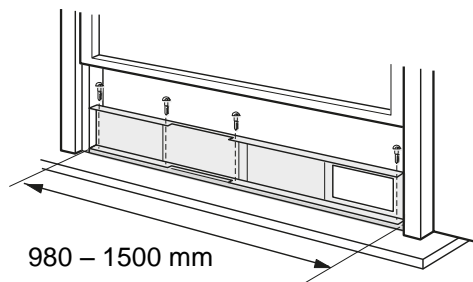
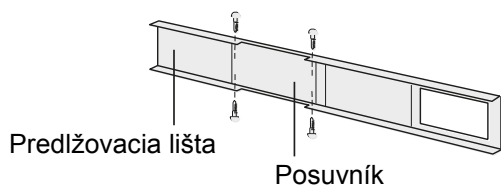

5. Zatvorte poriadne posuvné okno oproti okennej lište.

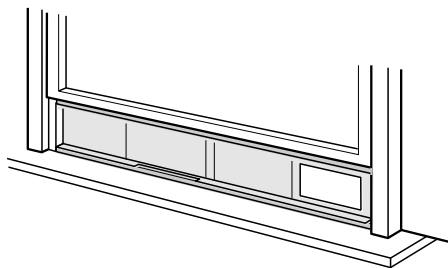

6. Utesnite medzeru medzi vnútorným a vonkajším oknom pomocou tesnenia B, aby ste zabránili prenikaniu vzduchu a hmyzu do miestnosti.

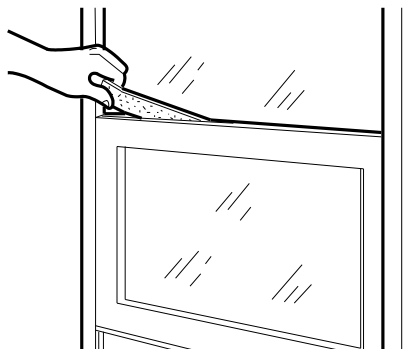

7. Pripevnite držiak okna pomocou skrutky (odporúča sa).

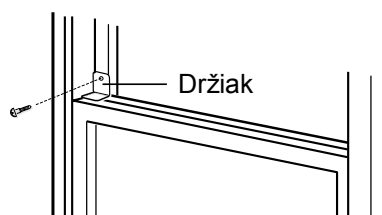

V prípade, že by ste kvôli tvaru parapety nemohli správne nainštalovať kryt proti dažďu alebo prípojku výfukovej hadice, podložte okennú lištu vhodnou doskou.

Inštalácia do vodorovne posuvného okna (voliteľne)

1. Pripojte kryty proti dažďu na sieťku proti hmyzu.

Zasuňte všetky tri výstupky na každom kryte do otvorov v sieťke proti hmyzu. Strana „A“ bude teraz hore, ako je znázornené na obrázku.

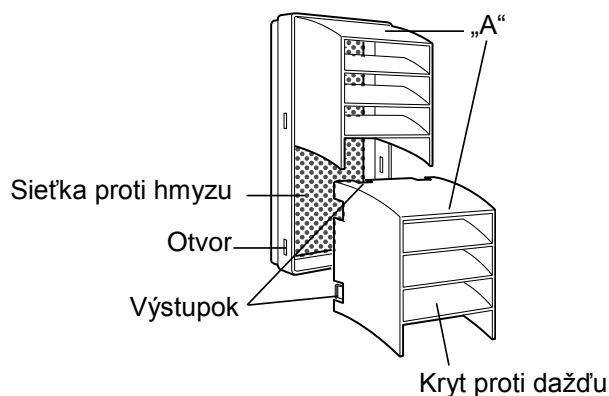

2. Pripojte spojené ochranné diely k okennej lište.

Zatlačte poriadne na sieťku proti hmyzu, aby sa jej štyri výstupky spoľahlivo zasunuli do otvorov v okennej lište. Pri inštalácii do okna bude strana „A“ teraz hore, ako je znázornené na obrázku.

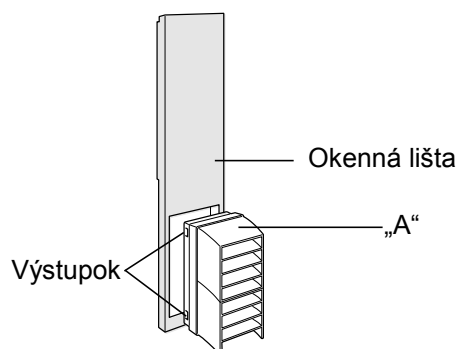

3. Odrežte potrebnú dĺžku tesnenia A (lepiaceho) a pripevnite ho na bok okenného rámu a posuvného okna.

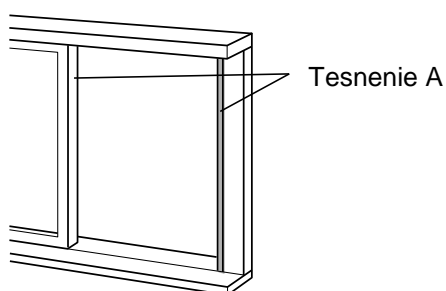

4. Nainštalujte okennú lištu na okenný rám.
Uistite sa, že je k okennej lište pripevnený kryt výfuku vzduchu.

- Vnútorňá výška okna: 520 mm (20,5")

Použite okennú lištu.

Okennú lištu nie je možné nainštalovať do okien nižších ako 520 mm (20,5"), pretože by nebolo možné zatvárať kryt výfuku vzduchu.

(1) Otvorte posuvné okno a umiestnite okennú lištu na okenný rám.

(2) Pripevnite okennú lištu na okenný rám pomocou skrutiek.

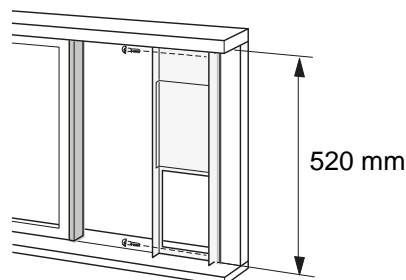
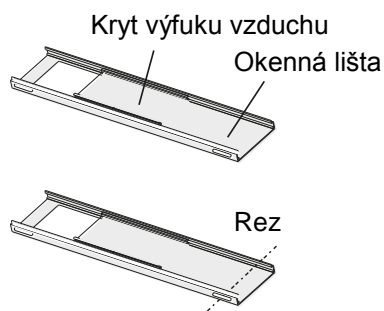

- Vnútorňá výška okna: 520 – 980 mm (20,5 – 38,5")

Použite okennú lištu a posuvník.

(1) Otvorte posuvné okno a umiestnite okennú lištu na okenný rám.

(2) Posuňte posuvník tak, aby bola vyplnená celá výška okenného rámu.

(3) Pripevnite okennú lištu na okenný rám pomocou skrutiek.

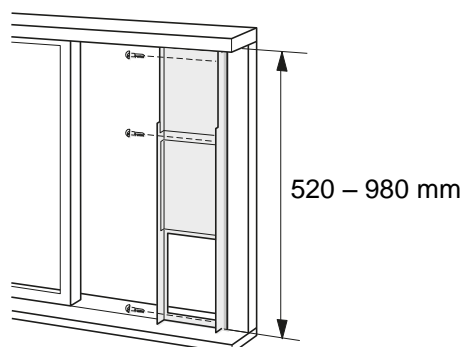
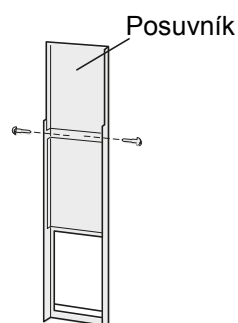

- Vnútorňá výška okna: 980 – 1500 mm (38,5 – 59")

Použite okennú lištu, posuvník a predlžovaciu lištu.

(1) Otvorte posuvné okno a umiestnite okennú lištu na okenný rám.

(2) Posuňte posuvník a predlžovaciu lištu tak, aby bola vyplnená celá výška okenného rámu.

(3) Pripevnite okennú lištu na okenný rám pomocou skrutiek.

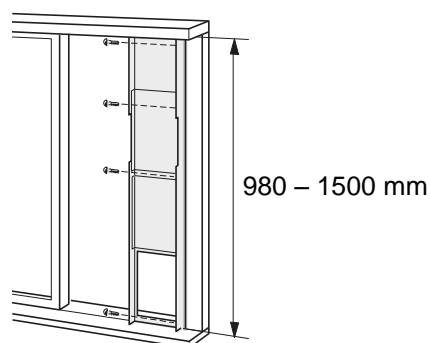

5. Zatvorte poriadne posuvné okno oproti okennej lište.

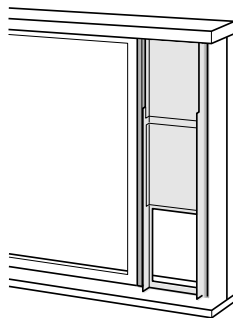

6. Utesnite medzeru medzi vnútorným a vonkajším oknom pomocou tesnenia B, aby ste zabránili prenikaniu vzduchu a hmyzu do miestnosti.

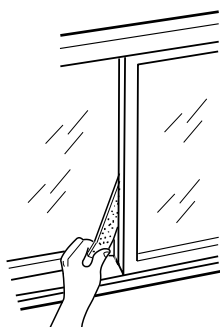

7. Pripevnite držiak okna pomocou skrutky (odporúča sa).

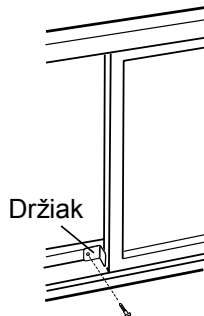

V prípade, že by ste kvôli tvaru parapety nemohli správne nainštalovať kryt proti dažďu alebo prípojku výfukovej hadice, podložte okennú lištu vhodnou doskou.

Inštalácia hadice pre odvod tepla

1. Naskrutkujte na konce hadice pre odvod tepla prípojku A a prípojku B + C v smere hodinových ručičiek.

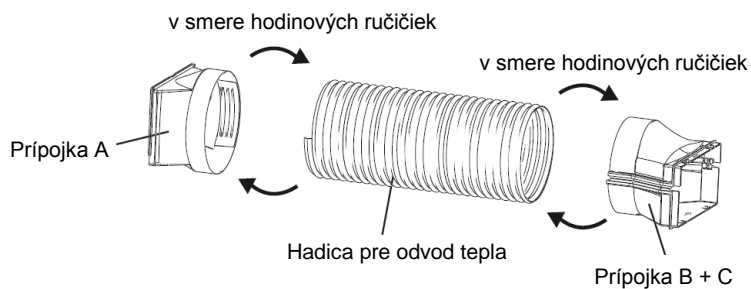

2. Nasadíte prípojku A hadice pre odvod tepla (strana označená „TOP“ je hore) do drážok v zariadení a zacvaknite ju.

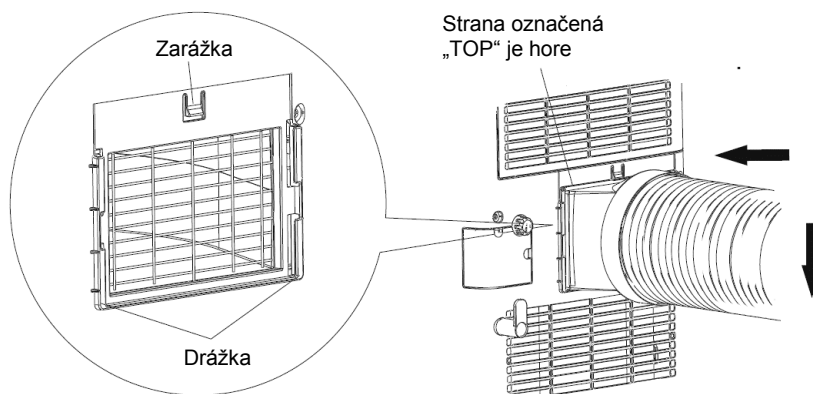

3. Vyvedte hadicu pre odvod tepla von.

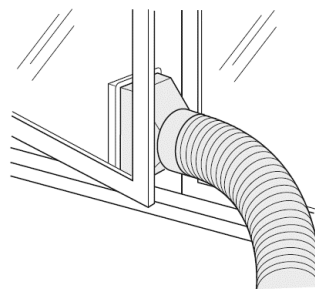

4. Posuňte a otvorte kryt výfuku vzduchu na okennej lište a nasadte okenný adaptér. (Doplnok)

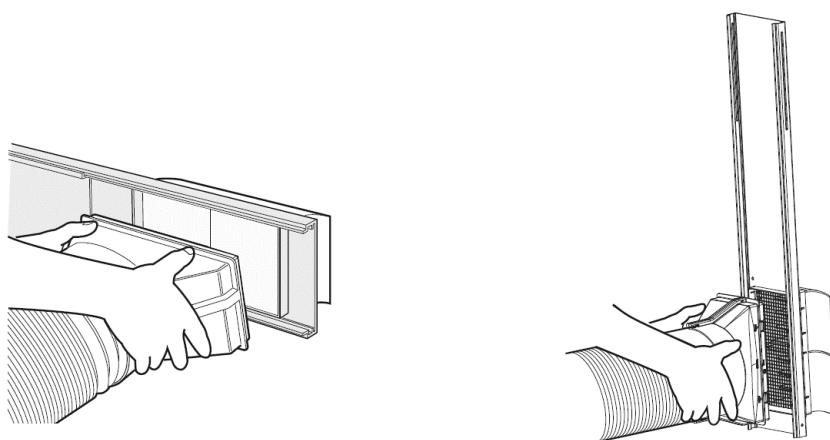

Pokyny na inštaláciu hadice pre odvod tepla

Pre zlepšenie účinnosti chladenia by mala byť hadica pre odvod tepla čo najkratšia a bez veľkých ohybov, aby bol zaistený dobrý odvod tepla.

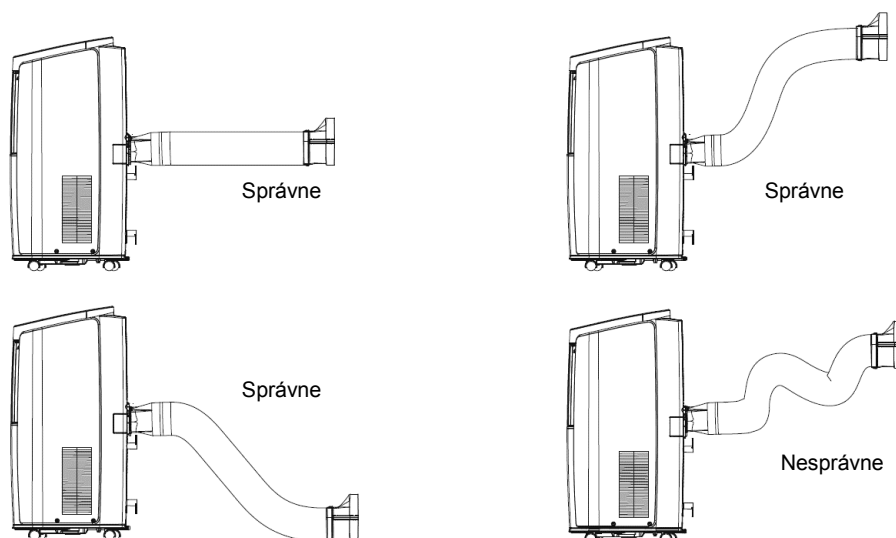

- Dĺžka hadice pre odvod tepla je menšia ako 1 meter. Odporúča sa použiť čo najkratšiu dĺžku hadice.
- Hadica by mala byť nainštalovaná čo najrovnejšie. Hadicu nikdy nepredlžujte a nepripájajte ju k inej výfukovej hadici.

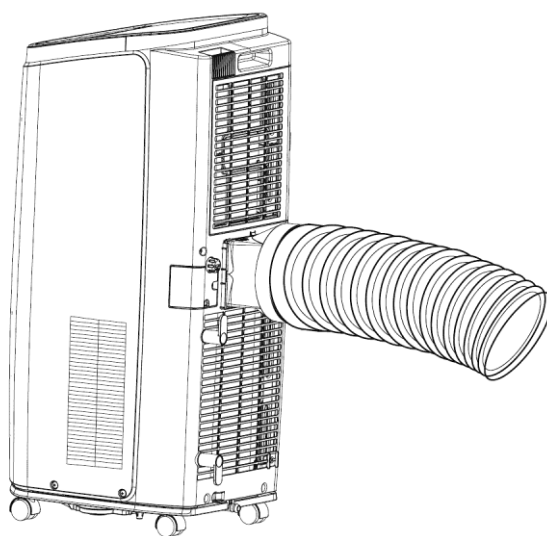

- Správna inštalácia je znázornená na obrázku nižšie. (Pri vyvedení hadice cez stenu by mala byť výška otvoru nad podlahou 40 – 130 cm.)

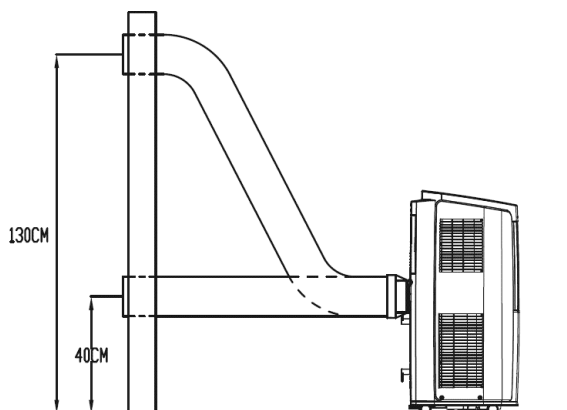

- Nasledujúci obrázok ukazuje chybnú inštaláciu. (Keď je hadica veľmi ohnutá, môže to ľahko spôsobiť poruchu.)

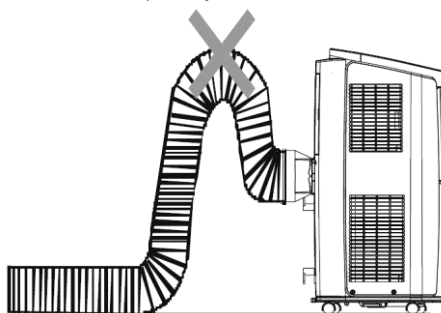

Odpojenie hadice pre odvod tepla

- Odpojte prípojku A.
Stlačte zarážku, zdvihnite prípojku A hore a vyberte ju.

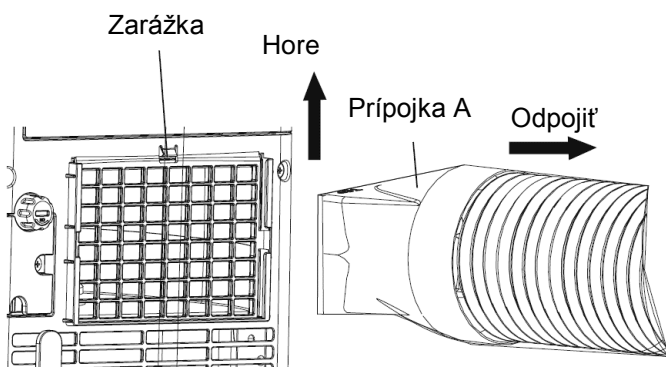

2. Vyberte prípojku B+C z okna.

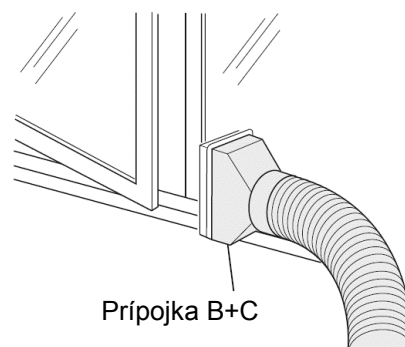

3. Vyberte okenný adaptér. Zatlačte dole na dve miesta označené „PUSH“, vytiahnite a vyberte okenný adaptér a posuňte a zatvorte kryt výfuku vzduchu v okennej lište. (Doplnok)

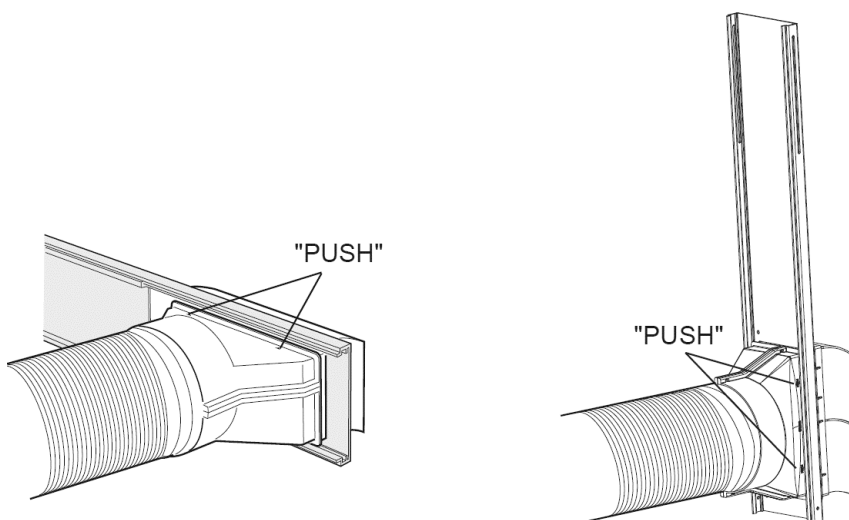

Skúška prevádzky

- Pripojte napájanie a stlačte tlačidlo ON/OFF na diaľkovom ovládači, aby ste spustili zariadenie.
- Stlačením tlačidla MODE nastavujte jednotlivé režimy prevádzky (Automatika, Chladenie, Odvlhčovanie, Ventilátor alebo Kúrenia) a kontrolujte, či zariadenie pracuje normálne.
- Pokiaľ je teplota okolia nižšia ako 16 °C, zariadenie nemôže pracovať v režime Chladenia.

Schéma pripojenia

APG-10B

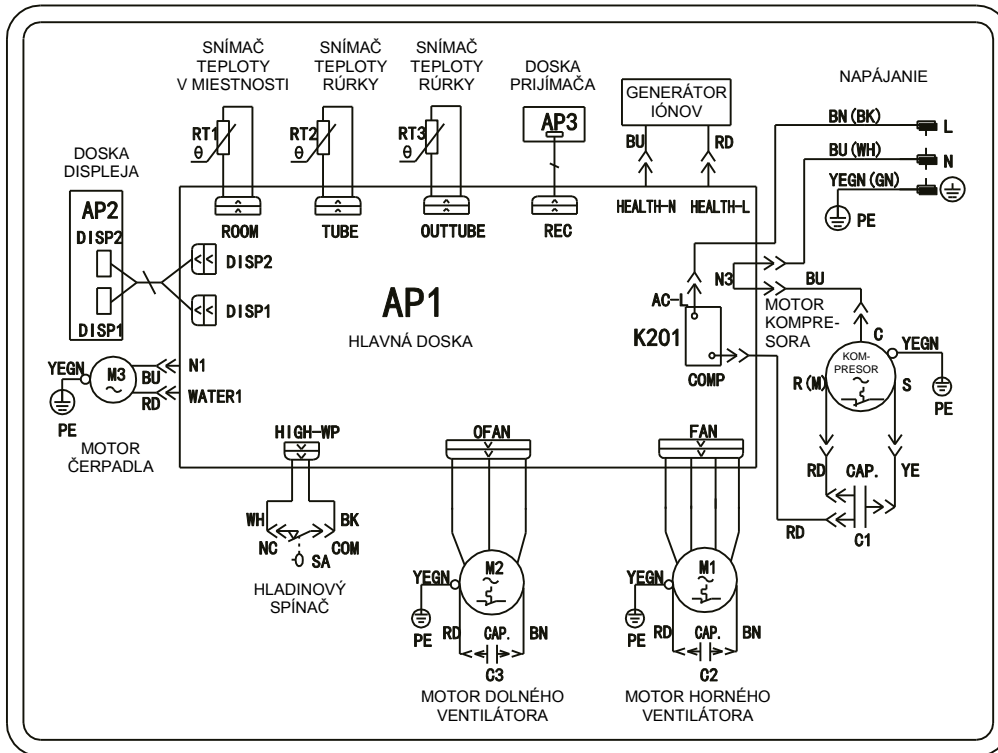

BK	Čierna
BN	Hnedá
BU	Modrá
GN	Zelená
PE	Uzemnenie
RD	Červená
WH	Biela
YE	Žltá
YEGN	Žltozelená

Energetický štítok

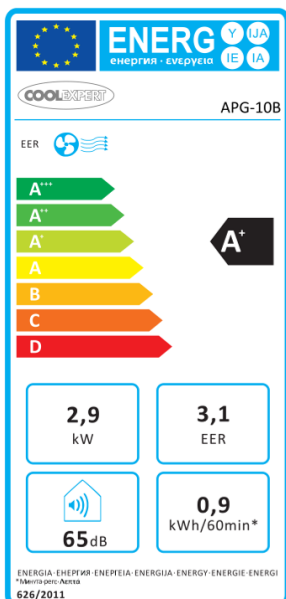

Technické parametre

Kategória	Lokálny klimatizátor		
Označenie modelu	APG-10B		
Opis	Symbol	Hodnota	Jednotka
Menovitý chladiaci výkon	P_{rated} chladenia	2,9	kW
Menovitý vykurovací výkon	P_{rated} vykurovania	-	kW
Menovitý chladiaci príkon	P_{EER}	1,15	kW
Menovitý vykurovací príkon	P_{COP}	-	kW
Menovitý chladiaci súčiniteľ	EER_d	3,1	-
Menovitý vykurovací súčiniteľ	COP_d	-	-
Spotreba energie v režime vypnutia termostatu	P_{TO}	39	W
Spotreba energie v pohotovostnom režime	P_{SB}	0,3	W
Spotreba elektrickej energie pre chladenie	Q_{SD}	0,9	kWh / h
Spotreba elektrickej energie pre vykurovanie	Q_{SD}	-	kWh / h
Hladina akustického výkonu (iba vnútorná)	LWA	63 / 64 / 65	dB(A)
Potenciál chladiva prispievať ku globálnemu otepľovaniu	GWP	675	kgCO ₂ eq.
Energetická trieda	chladenie / vykurovanie	A+ / -	-
Chladivo	typ * / váha	R32 / 0,55	typ / kg
Optimálna veľkosť miestnosti	plocha	14 - 20	m ²
Napätie	-	~ 220 - 240	V
Frekvencia	-	50	Hz
Menovitý prúd	-	5,7	A
Cirkulácia vzduchu	-	300 / 330 / 360	m ³ / hod
Hladina akustického tlaku	L_p	49 / 51 / 53	dB(A)
Hadica pre odvod teplého vzduchu	dĺžka / priemer	150 / 15,0	cm
Odvlhčovanie	-	38,4	litrov / deň
Rozmery výrobku	(š x v x h)	390 x 820 x 405	mm
Rozmery výrobku s obalom	(š x v x h)	455 x 862 x 581	mm
Hmotnosť výrobku	-	36,0	kg
Hmotnosť výrobku s obalom	-	41,0	kg
Meno a adresa výrobcu alebo jeho splnomocneného zástupcu	Výrobca: SINCLAIR CORPORATION Ltd., 1-4 Argyll St., London, UK Zástupca: SINCLAIR Slovakia s.r.o., Technická 2, Bratislava 821 04, SR		
Kontaktné údaje na získanie ďalších informácií	www.coolexpert-world.com / info@coolexpert-world.com		

* R32 (100% HFC-32)

* GWP: 675; 0.37t CO₂ eq.

* Obsahuje fluórované skleníkové plyny zahrnuté v Kjótskom protokole.

Použité chladivo

Informácie týkajúce sa použitého chladiaceho prostriedku

- Toto zariadenie obsahuje fluórované skleníkové plyny zahrnuté v Kjótskom protokole. Údržba a likvidácia musí byť vykonaná kvalifikovaným personálom.
- Typ chladiaceho prostriedku: R32
- Zloženie chladiaceho prostriedku R32: (100% HFC-32)
- Množstvo chladiaceho prostriedku: viď prístrojový štítok, **hermeticky zatvorený systém.**
- Hodnota GWP: 675, 0.37t ekv. CO₂
- GWP = Global Warming Potential (potenciál globálneho otepľovania)

Výrobca, splnomocnený zástupca

- Výrobca: SINCLAIR CORPORATION Ltd., 1-4 Argyll St., London, UK
- Splnomocnený zástupca: SINCLAIR Slovakia s.r.o., Technická 2, Bratislava 821 04, SR
- Zariadenie bolo vyrobené v Číne (Made in China)

Kontakt na servisnú podporu

Servis – záručný a pozáručný

- V prípade poruchy, problémov s kvalitou alebo iných, odpojte zariadenie od napájania a kontaktujte prosím miestneho predajcu alebo autorizované servisné stredisko.
- Kontaktný telefón pre SR: +421 232 605 030 každý pracovný deň v čase od 8:00 - 16:30 hodín
- Informácie o produktoch nájdete na: www.coolexpert-world.com
- Napíšte nám: info@coolexpert-world.com
- **Tiesňová linka - telefónne číslo: 112**

