

EW6T5061



---

**SK** Práčka  
**SL** Pralni stroj

---

Návod na používanie 2  
Navodila za uporabo 30



**Electrolux**

## OBSAH

1. BEZPEČNOSTNÉ INFORMÁCIE.....	3
2. BEZPEČNOSTNÉ POKYNY.....	4
3. POPIS VÝROBKU.....	6
4. OVLÁDACÍ PANEL.....	7
5. VOLIČE A TLAČIDLÁ.....	8
6. PROGRAMY.....	10
7. NASTAVENIA.....	14
8. PRED PRVÝM POUŽITÍM.....	15
9. KAŽDODENNÉ POUŽÍVANIE.....	15
10. TIPY A RADY.....	18
11. OŠETROVANIE A ČISTENIE.....	20
12. RIEŠENIE PROBLÉMOV.....	22
13. SPOTREBA.....	25
14. TECHNICKÉ ÚDAJE.....	25
15. RÝCHLY SPRIEVODCA.....	26
16. INFORMAČNÝ LIST K VÝROBKU PODĽA NARIADENIA EÚ 1369/2017.....	27

## MYSLÍME NA VÁS

Ďakujeme, že ste si kúpili spotrebič značky Electrolux. Vybrali ste si výrobok, ktorý v sebe skrýva desaťročia odborných skúseností a inovácií. Je dômyselný a štýlový a pri jeho navrhovaní sme mysleli predovšetkým na vás. Pri každom použití si tak môžete byť istí, že dosiahnete vynikajúce výsledky. Vitajte vo svete Electrolux.

**Navštívte našu internetovú stránku, kde nájdete:**



Tipy na používanie, brožúry, pokyny na riešenie problémov a informácie o údržbe:

**[www.electrolux.com/webselfservice](http://www.electrolux.com/webselfservice)**



Zaregistrujte si výrobok a využívajte ešte lepšie služby:

**[www.registerelectrolux.com](http://www.registerelectrolux.com)**



Môžete si kúpiť príslušenstvo, spotrebný materiál a originálne náhradné diely pre váš spotrebič:

**[www.electrolux.com/shop](http://www.electrolux.com/shop)**

## STAROSTLIVOSŤ A SLUŽBY ZÁKAZNÍKOM

Odporúčame, aby ste používali originálne náhradné diely.

Keď budete kontaktovať autorizované servisné stredisko, nezabudnite si pripraviť nasledujúce údaje: Model, číslo výrobku, sériové číslo.

Tieto informácie nájdete na typovom štítku.

 Varovanie/upozornenie – Bezpečnostné pokyny

 Všeobecné informácie a tipy

 Ochrana životného prostredia

Vyhradzujeme si právo na zmeny bez predchádzajúceho upozornenia.

# 1. ⚠ BEZPEČNOSTNÉ INFORMÁCIE

Pred inštaláciou a používaním spotrebiča si pozorne prečítajte priložený návod na používanie. Výrobca nezodpovedá za zranenia ani za škody spôsobené nesprávnou montážou alebo používaním. Tieto pokyny uskladnite na bezpečnom a prístupnom mieste, aby ste do nich mohli v budúcnosti nahliadnuť.

## 1.1 Bezpečnosť detí a zraniteľných osôb

- Tento spotrebič smú používať deti staršie ako 8 rokov a osoby so zníženou fyzickou, zmyslovou alebo psychickou spôsobilosťou alebo nedostatkom skúseností a znalostí, iba ak sú pod dozorom zodpovednej osoby alebo ak boli zodpovednou osobou poučené o bezpečnom používaní spotrebiča a rozumejú prípadným rizikám.
- Deti medzi 3 a 8 rokmi a osoby s veľmi rozsiahlymi a zložitými hendikepmi nesmú mať prístup k spotrebiču, pokiaľ nie sú pod nepretržitým dozorom.
- Deti do 3 rokov nesmú mať prístup k spotrebiču, iba ak sú nepretržite pod dohľadom zodpovednej osoby.
- Nedovoľte, aby sa deti hrali so spotrebičom.
- Obaly vždy uschovajte mimo dosah detí a náležite ich zlikvidujte.
- Umývacie/pracie/čistiace prostriedky uschovajte mimo dosahu detí.
- Keď sú dvierka otvorené, nedovoľte deťom a domácim zvieratám, aby sa k nim priblížili.
- Ak má spotrebič detskú poistku, mala by byť zapnutá.
- Deti nesmú spotrebič bez dozoru čistiť ani vykonávať žiadnu údržbu na spotrebiči.

## 1.2 Všeobecná bezpečnosť

- Nemeňte technické parametre tohto spotrebiča.
- Tento spotrebič je určený na používanie v domácnosti a podobnom prostredí, ako sú napr.:

- kuchynky pre zamestnancov v obchodoch, kanceláriách a iných pracovných prostrediach,
- pre klientov v hoteloch, motelloch, nocľahoch s raňajkami a inom obytnom prostredí,
- spoločné priestory v bytových blokoch alebo samoobslužných práčovniach.
- Neprekračujte maximálnu náplň 6 kg (pozrite si kapitolu „Tabuľka programov“).
- Prevádzkový tlak vody v mieste vstupu vody z prípojky musí byť v rozmedzí od 0,5 bar (0,05 MPa) do 8 bar (0,8 MPa).
- Vetrací otvor v dolnej časti spotrebiča nesmie byť zakrytý kobercom, podložkou ani inou pokrývkou podlahy.
- Spotrebič treba zapojiť do vodovodnej siete pomocou novej dodanej súpravy hadíc alebo iných nových súprav hadíc dodaných autorizovaným servisným strediskom.
- Staré súpravy hadíc sa nesmú opätovne použiť.
- Ak je poškodený elektrický napájací kábel, musíte ho dať vymeniť u výrobcu, v autorizovanom servisnom stredisku alebo u kvalifikovanej osoby, aby sa predišlo nebezpečenstvu.
- Pred vykonávaním údržby spotrebič vypnite a vytiahnite jeho zástrčku zo sieťovej zásuvky.
- Na čistenie spotrebiča nepoužívajte prúd vody pod tlakom a/alebo paru.
- Vyčistite spotrebič vlhkou handrou. Používajte iba neutrálne saponáty. Nepoužívajte abrazívne výrobky, špongie s abrazívnou vrstvou, rozpúšťadlá ani kovové predmety.

## 2. BEZPEČNOSTNÉ POKYNY

### 2.1 Inštalácia



Inštalácia musí byť v súlade s príslušnými nariadeniami v danej krajine.

- Odstráňte všetky časti obalu a prepravné skrutky vrátane gumeného puzdra s plastovou rozpernou vložkou.
- Prepravné skrutky uschovajte na bezpečnom mieste. V prípade

budúceho presunu spotrebiča ich budete musieť opäť naskrutkovať, aby ste zablokovaním mubna zabránili vnútornému poškodeniu.

- Vždy dávajte pozor, ak presúvate spotrebič, pretože je ťažký. Vždy používajte ochranné rukavice a uzavretú obuv.
- Dodržiavajte pokyny na inštaláciu dodané so spotrebičom.
- Neinštalujte ani nepoužívajte poškodený spotrebič.
- Spotrebič neinštalujte ani nepoužívajte na miestach, kde môže byť teplota nižšia ako 0 °C alebo kde je spotrebič vystavený poveternostným vplyvom.
- Podlaha, kde má byť spotrebič umiestnený, musí byť rovná, stabilná, čistá a odolná voči vyššej teplote.
- Zabezpečte prúdenie vzduchu medzi spotrebičom a podlahou.
- Po umiestnení spotrebiča do konečnej trvalej polohy skontrolujte pomocou vodováhy, či je vo vodorovnej polohe. Ak nie je vo vodorovnej polohe, zvýšte alebo znížte nožičky podľa potreby.
- Spotrebič neinštalujte priamo nad odtok v podlahe.
- Spotrebič nepostrekujte vodou a nevystavujte ho nadmernej vlhkosti.
- Spotrebič neinštalujte tam, kde veľa spotrebiča nemožno úplne otvoriť.
- Pod spotrebič nedávajte zatvorenú nádobu na zachytávanie eventuálne unikajúcej vody. Informácie o povolenom príslušenstve vám poskytne autorizované servisné stredisko.

## 2.2 Zapojenie do elektrickej siete



### **VAROVANIE!**

Nebezpečenstvo požiaru a zásahu elektrickým prúdom.

- Spotrebič musí byť uzemnený.
- Vždy používajte správne nainštalovanú zásuvku odolnú proti nárazom.
- Uistite sa, že parametre na typovom štítku sú kompatibilné s elektrickým napätím zdroja napájania.

- Nepoužívajte viaczásuvkové adaptéry ani predlžovacie káble.
- Uistite sa, že zástrčka a prívodný elektrický kábel nie sú poškodené. Ak prívodný elektrický kábel spotrebiča treba vymeniť, túto operáciu smie urobiť iba pracovník autorizovaného servisného strediska.
- Sieťovú zástrčku pripojte do sieťovej zásuvky až po dokončení inštalácie. Po inštalácii sa uistite, že máte prístup k sieťovej zástrčke.
- Nedotýkajte sa elektrického napájacieho kábla ani jeho zástrčky mokrymi rukami.
- Spotrebič neodpájajte ťahaním za napájací kábel. Vždy ťahajte za sieťovú zástrčku.

## 2.3 Pripojenie na vodovodné potrubie

- Vodné hadice nesmiete poškodiť.
- Pred pripojením k novým potrubiam alebo potrubiam, ktoré boli opravené alebo vybavené novými zariadeniami (vodomery atď.), nechajte vodu stiecť, kým nebude čistá a číra.
- Uistite sa, že počas alebo po prvom použití spotrebiča neuniká viditeľne voda.
- Ak je prívodná hadica príliš krátka, nepoužívajte predlžovaciu hadicu. Obráťte sa na autorizované servisné stredisko a požiadajte o výmenu prívodnej hadice.
- Pri rozbalovaní spotrebiča môže dôjsť k vytečeniu vody z odtokovej hadice. Je to spôsobené použitím vody pri testovaní spotrebičov v továrni.
- Odtokovú hadicu môžete predĺžiť na dĺžku max. 400 cm. Ak potrebujete inú odtokovú hadicu, prípadne ju chcete predĺžiť, obráťte na autorizované servisné stredisko.
- Po inštalácii sa uistite, že máte prístup k vodovodnému kohútiku.

## 2.4 Používanie



### **VAROVANIE!**

Hrozí nebezpečenstvo poranenia, zásahu elektrickým prúdom, požiaru, popálenín alebo poškodenia spotrebiča.

- Dodržiavajte bezpečnostné pokyny na obale umývacieho prostriedku.
- Horľavé produkty alebo predmety, ktoré obsahujú horľavé látky, nekladajte do spotrebiča, do jeho blízkosti ani naň.
- Neperte tkaniny silne znečistené olejom, masnotou alebo inými masnými látkami. Môže dôjsť k poškodeniu gumených dielov práčky. Takúto bielizeň pre pranie v práčke predperte v rukách.
- Uistite sa, že ste z bielizne odstránili všetky kovové predmety.

## 2.5 Servis

- Ak treba dať spotrebič opraviť, obráťte sa na autorizované servisné stredisko.

# 3. POPIS VÝROBKU

## 3.1 Špeciálne funkcie

Vaša nová práčka spĺňa všetky požiadavky na moderné a účinné ošetrovanie bielizne pri nízkej spotrebe vody, energie a pracieho prostriedku a postará sa o bielizeň.

- Používajte iba originálne náhradné diely.

## 2.6 Likvidácia



### **VAROVANIE!**

Hrozí nebezpečenstvo poranenia alebo udusenía.

- Spotrebič odpojte od elektrickej siete a prívodu vody.
- Prívodný elektrický kábel odrežte blízko pri spotrebiči a zlikvidujte ho.
- Odstráňte západku dvierok, aby ste zabránili uviaznutiu detí a domácich zvierat v bubne.
- Spotrebič zlikvidujte v súlade s miestnymi požiadavkami na recykláciu elektrických a elektronických spotrebičov (WEEE).

- Technológia **SensiCare System** automaticky upraví trvanie programu podľa bielizne v bubne, aby ste dosiahli perfektné výsledky prania v čo najkratšom čase.

## 3.2 Prehľad spotrebiča

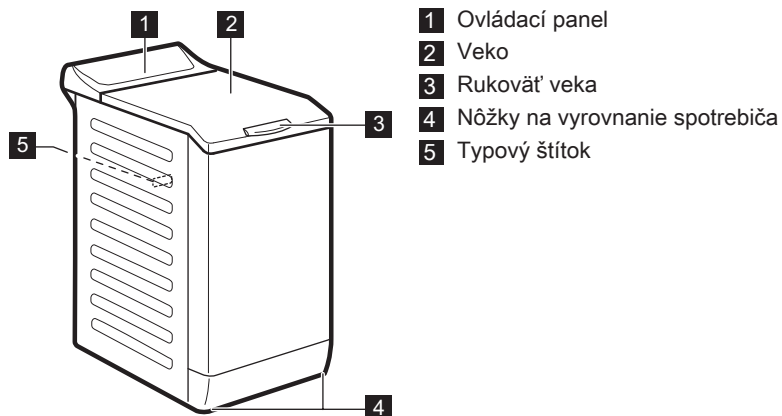

## 4. OVLÁDACÍ PANEL

### 4.1 Popis ovládacieho panela

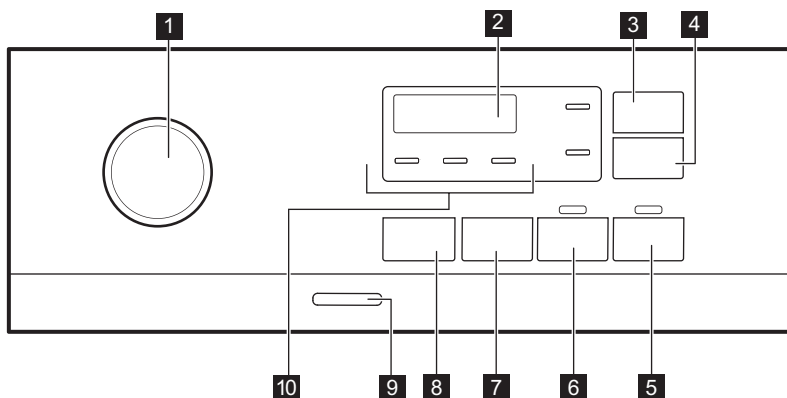

- |   |                                    |
|---|------------------------------------|
| <b>1</b> Volič programov                                    | <b>8</b> Teplota dotykové tlačidlo |
| <b>2</b> Displej  | <b>9</b> Zap./Vyp. tlačidlo        |
| <b>3</b> Úspora času dotykové tlačidlo                      | <b>10</b> Ukazovatele:             |
| <b>4</b> Posunutý štart dotykové tlačidlo                   | • Extra plákanie                   |
| <b>5</b> Štart/Prestávka dotykové tlačidlo                  | • Noc                              |
| <b>6</b> Predpieranie dotykové tlačidlo                     | • Plákanie Stop                    |
| <b>7</b> Spin dotykové tlačidlo voliteľnej funkcie zníženia |                                    |

## 4.2 Displej

	<b>A</b> Ukazovateľ zablokovaného veka.
	<b>B</b> Ukazovateľ detskej poistky.
	<b>C</b> Digitálny ukazovateľ môže zobrazovať: <ul style="list-style-type: none"> <li>• Trvanie programu (napr. 2:40).</li> <li>• Posunutý štart (napr. 2h).</li> <li>• Koniec cyklu (0:00).</li> <li>• Výstražný kód (napr. E20).</li> <li>• Teplota (88°).</li> <li>• Rýchlosť odstreďovania (1888, ukazovateľ Bez odstreďovania - - -).</li> </ul>

## 5. VOLIČE A TLAČIDLÁ

### 5.1 Úvod



Voliteľné funkcie/funkcie nie sú dostupné so všetkými pracími programami. Skontrolujte kompatibilitu medzi voliteľnými funkciami/funkciami a pracími programami v „Tabuľke programov“. Voliteľná funkcia/funkcia môže vylúčiť inú. V takomto prípade vám spotrebič neumožní nastaviť nekompatibilné voliteľné funkcie/funkcie.

### 5.2 Úspora času

Táto voliteľná funkcia sa môže odporučiť na skrátenie pracovného programu.

Túto funkciu nastavte pre bežne alebo mierne znečistenú bielizeň alebo bielizeň, ktorú treba len osviežiť.

**Jedným** dotykom tohto tlačidla skrátime trvanie.

V prípade menšej náplne **dvojitým** dotykom tohto tlačidla nastavíte program Extra rýchly.

Po každom dotyku sa na displeji zobrazí nové trvanie nového programu. Rozsvieti sa príslušný ukazovateľ. Táto voliteľná funkcia nie je dostupná pre každý program. Bližšie informácie nájdete v časti Kompatibilita voliteľných funkcií s programami v kapitole „Programy“.

### 5.3 Posunutý štart

S touto voliteľnou funkciou môžete odložiť spustenie programu na vhodnejší čas.

Opakovane stlačte tlačidlo a nastavte požadované posunutie. Čas sa zvyšuje v 1-hodinových intervaloch až po 20 hodín.

Po stlačení tlačidla Štart/Prestávka sa na displeji rozsvieti príslušný ukazovateľ a zvolené posunutie štartu a spotrebič začne odpočítavanie. Veko je zablokované.

### 5.4 Štart/Prestávka

Stlačte tlačidlo Štart/Prestávka na spustenie, pozastavenie spotrebiča alebo prerušenie spusteného programu.



## 5.5 Predpieranie

Pomocou tejto funkcie pridáte k praciemu programu fázu predpierania.

Rozsvieti sa príslušný ukazovateľ.



- Ak zvolíte túto voliteľnú funkciu, pridá sa k cyklu fáza predpierania pri 30 °C pred fázou prania. Táto voliteľná funkcia sa odporúča pre silne znečistenú bielizeň, predovšetkým s obsahom piesku, prachu, blata a iných pevných častíc.



 Táto voliteľná funkcia môže predĺžiť trvanie programu.

## 5.6 Odstredovanie

Keď nastavíte program, spotrebič automaticky nastaví maximálnu povolenú rýchlosť odstredovania okrem programu Denim.

**Stlačením tohto tlačidla nastavíte dodatočné funkcie odstredovania:**

- **Zníženie rýchlosti odstredovania.** Na displeji sa zobrazia iba rýchlosti odstredovania dostupné pre nastavený program.
- Na displeji sa zobrazí **Bez odstredovania – – –**. Nastavením tejto funkcie zrušíte všetky fázy odstredovania. Spotrebič vykoná iba fázu vypúšťania zvoleného pracieho programu. Túto funkciu nastavte pre veľmi jemnú bielizeň. Pri niektorých pracích programoch sa vo fáze plákania spotrebuje viac vody.
- **Plákание stop **. Rozsvieti sa príslušný ukazovateľ. Záverečné odstredovanie neprebehne. Voda z posledného plákania sa nevypustí, aby sa predišlo pokrčeniu bielizne. Prací program sa skončí s vodou v bubne. Veko zostane zablokované a bubon sa bude pravidelne otáčať, aby sa znížilo pokrčenie. Ak chcete odblokovať veko, musíte vypustiť vodu. Ak sa dotknete tlačidla **Štart/** Prestávka , spotrebič vykoná fázu odstredovania a vypustí vodu.

- **Noc **. Príslušný ukazovateľ sa rozsvieti. Priebežná a záverečná fáza odstredovania budú zrušené a program skončí s vodou v bubne. To pomôže znížiť pokrčenie. Veko zostane zablokované. Bubon sa bude pravidelne otáčať, aby obmedzil krčenie bielizne. Ak chcete odblokovať veko, musíte vypustiť vodu. Keďže je program veľmi tichý, je vhodný na použitie v noci, keď sú nižšie sadzby za elektrinu. Pri niektorých programoch sa plákание vykonáva s väčším množstvom vody. Ak sa dotknete tlačidla **Štart/** Prestávka , spotrebič vykoná iba fázu vypúšťania.

 Spotrebič automaticky vypustí vodu približne po 18 hodinách.

## 5.7 Teplota

Po výbere pracieho programu spotrebič automaticky navrhne predvolenú teplotu.

Opakovane stlačte tlačidlo, až kým sa na displeji nezobrazí požadovaná teplota.

Keď sa na displeji zobrazia ukazovatele **- - -**, spotrebič nezohrieva vodu.

## 5.8 Zap./Vyp.

Podržte toto tlačidlo stlačené niekoľko sekúnd, aby ste zapli alebo vypli spotrebič. Zaznejú dva rozdielne tóny, keď sa spotrebič zapína alebo vypína.

Pretože funkcia pohotovostného režimu automaticky vypne spotrebič po niekoľkých minútach, aby sa znížila spotreba energie, budete musieť znovu zapnúť spotrebič.





Podrobnejšie informácie nájdete v odseku o pohotovostnom režime v kapitole Každodenné používanie.

## 6. PROGRAMY

### 6.1 Tabuľka programov

Program Predvolená teplota Teplotný roz- sah	Referenč- ná rých- losť od- streďova- nia Rozsah rýchlosti odstreďo- vania [ot./min]	Maxi- málna hmot- nosť náplne	Popis programu (Druh náplne a úroveň znečistenia)
Cottons 40 °C 90 °C – stude- ná voda	1000 ot./min (1000- 400)	6 kg	<b>Biela a farebná bavlna.</b> Bežné a silné znečistenie.
 Cottons Eco <sup>1)</sup>  40 °C 60 °C – 40 °C	1000 ot./min (1000- 400)	6 kg	<b>Biela bavlna a farebne stála bavlna.</b> Bežné znečistenie. Spotreba energie sa zníži a trvanie pracieho programu sa predĺži, čo zabezpečí dobré výsledky prania.
Synthetics 40 °C 60 °C – stude- ná voda	1000 ot./min (1000 - 400)	2,5 kg	<b>Syntetické alebo zmesové tkaniny.</b> Bežné znečistenie.
Delicates 30 °C 40 °C – stude- ná voda	1000 ot./min (1000- 400)	2,5 kg	<b>Jemné tkaniny ako akryl, viskóza a zmiešané tkaniny, ktoré si vyžadujú šetrné pranie.</b> Bežné znečistenie.
Rapid 14min  30 °C	800 ot./min (800- 400)	1,5 kg	<b>Syntetické a zmesové tkaniny.</b> Mierne znečistená bielizeň a bielizeň určená na osvieženie.
Rinse	1000 ot./min (1000- 400)	6 kg	<b>Všetky tkaniny, okrem vlnenej a veľmi jemnej bielizne.</b> Program na plákanie a odstreďovanie bielizne. Prednastavená rýchlosť odstreďovania sa vzťahuje na programy pre bavlnenú bielizeň. Rýchlosť odstreďovania znížte podľa druhu bielizne. V prípade potreby pridajte plákania nastavením voliteľnej funkcie Extra plákanie. Pri odstreďovaní s nízkymi otáčkami vykoná spotrebič jemné plákanie a krátke odstredenie.

Program Predvolená teplota Teplotný rozsah	Referenčná rýchlosť odstreďovania Rozsah rýchlosti odstreďovania [ot./min]	Maximálna hmotnosť náplne	Popis programu (Druh náplne a úroveň znečistenia)
Spin/Drain	1000 ot./min (1000 - 400)	6 kg	Odstreďovanie bielizne a odčerpanie vody z bubna. <b>Všetky tkaniny, okrem vlnenej a veľmi jemnej bielizne.</b>
Anti-allergy 60 °C	1000 ot./min (1000 - 400)	6 kg	<b>Biela bavlnená bielizeň.</b> Tento program odstraňuje mikroorganizmy, pretože počas fázy prania na niekoľko minút teplota vystúpi nad 60 °C. To pomáha odstrániť mikróby, baktérie, mikroorganizmy a častice. Pridaná para spolu s dodatočnou fázou odstreďovania zabezpečí správne odstránenie zvyškov pracieho prostriedku a pelu/alergénov, vďaka čomu bude bielizeň vhodná pre jemnú a citlivú pokožku.
Baby 40 °C 40 °C – studená voda	1000 ot./min (1000 - 400)	1 kg	Šetrný cyklus vhodný pre detské oblečenie. Vysoká hladina vody a jemný pohyb pri fáze prania chráni farby a vlákna.
Silk 30 °C	800 ot./min (800 - 400)	1 kg	Špeciálny program na <b>hodváb a zmesové syntetické materiály.</b>
Wool  40 °C 40 °C – studená voda	1000 ot./min (1000 - 400)	1 kg	<b>Vlna vhodná na pranie v práčke, vlna určená na ručné pranie a iné tkaniny s označením «hand washing» pre ručné pranie.<sup>2)</sup></b>
Sport 30 °C 40 °C – studená voda	1000 ot./min (1000 - 400)	2,5 kg	<b>Športové odevy zo zmesových tkanín.</b> Mierne znečistená bielizeň a bielizeň určená na osvieženie.

Program Predvolená teplota Teplotný roz- sah	Referenč- ná rých- losť od- stredova- nia Rozsah rýchlosti odstred'o- vania [ot./min]	Maxi- málna hmot- nosť náplne	Popis programu (Druh náplne a úroveň znečistenia)
Outdoor  30 °C 40 °C – stude- ná voda	1000 ot./min (1000- 400)	2 kg <sup>3)</sup> 1 kg <sup>4)</sup>	 Nepoužívajte avivážne prostriedky a uistite sa, že v dávkovači pracieho prostriedku nie sú žiadne zvyšky aviváže. <p><b>Syntetické športové odevy.</b> Tento program je navrhnutý na jemné pranie moderných outdoorových športových odevov a je tiež vhodný na úbor na cvičenie, bicyklovanie, behanie a podobne. Odporúčané množstvo bielizne je 2 kg.</p> <p><b>Nepremokavé, vode odolné priedušné a vodoodpudivé tkaniny.</b> Tento program sa môže použiť aj ako cyklus obnovy odpudzovania vody, špeciálne navrhnutý na starostlivosť o oblečenie s hydrofóbnou vrstvou. Ak chcete spustiť cyklus obnovy odpudzovania vody, postupujte nasledovne:</p> <ul style="list-style-type: none"> <li>• Prací prostriedok nalejte do priehradky .</li> <li>• Nalejte špeciálny obnovovač odpudzovania vody pre tkaniny do priehradky na aviváž v zásuvke .</li> <li>• Množstvo bielizne znížte na 1 kg.</li> </ul> <p> Aby ste ešte viac zlepšili účinok vodoodpudivého prípravku, vysušte bielizeň v sušičke nastavením programu sušenia Outdoor (ak je k dispozícii a štítok so symbolom starostlivosti povoľuje sušenie v sušičke).</p>



Program								
Silk	■	■					■	
Wool 	■	■	■				■	
Sport	■	■	■		■	■	■	
Outdoor 	■	■	■		■		■	
Denim	■	■	■	■	■		■	

## 6.2 Woolmark Apparel Care – Modrý



WOOL HAND WASH SAFE

Cyklus prania vlny tohto spotrebiča bol schválený spoločnosťou The Woolmark Company na pranie vlnených odevov, ktoré sú označené symbolom ručného prania «hand wash», za predpokladu, že odevy sa perú v súlade s pokynmi výrobcu tejto práčky. Pri sušení a ďalšej starostlivosti o odevy postupujte podľa pokynov na štítku. M1145



Symbol Woolmark je v mnohých krajinách certifikačnou obchodnou značkou.

## 7. NASTAVENIA

### 7.1 Zvukové signály

Tento spotrebič je vybavený rôznymi zvukovými signálmi, ktoré sa zapnú keď:

- zapnete spotrebič (osobitný krátky tón),
- vypnete spotrebič (osobitný krátky tón),
- sa dotknete tlačidiel (zvuk kliknutia),
- urobíte chybnú voľbu (3 krátke zvuky),
- Po dokončení programu (sekvencia zvukov v trvaní asi 2 minút),
- Spotrebič má poruchu (sekvencia krátky zvukov v trvaní asi 5 minút).



Ak chcete **vypnúť/zapnúť** zvukové signály pri skončení programu, dotknite sa tlačidla  a tlačidla  súčasne na približne 2 sekúnd. Na displeji sa zobrazí On/Off



Aj keď zvukové signály vypnete, zaznejú pri poruche spotrebiča.

### 7.2 Detská poistka

Pomocou tejto voliteľnej funkcie môžete zabrániť deťom hrať sa s ovládacím panelom.

- Ak chcete **zapnúť/vypnúť** túto voliteľnú funkciu, stlačte tlačidlo , kým sa na displeji **nezobrazí/ nezhasne** .

Spotrebič bude voliť túto voliteľnú funkciu potom, ako ju vypnete.

Funkcia detskej poistky nie je k dispozícii prvých osem sekúnd po zapnutí spotrebiča.

### 7.3 Trvalá voľba Extra plákanie



Pomocou tejto voliteľnej funkcie môžete natrvalo zapnúť funkciu Extra plákanie pre každý nový nastavený program.

- Ak chcete **zapnúť/vypnúť** túto voľiteľnú funkciu, stlačte tlačidlo ,

kým sa na displeji  **nezobrazí/ nezhasne** príslušný ukazovateľ.

## 8. PRED PRVÝM POUŽITÍM

1. Uistite sa, že je dostupná elektrická energia a vodovodný kohútik je otvorený.
2. Nalejte malé množstvo pracieho prostriedku do priehradky označenej .

3. Nastavte a spustíte program pre bavlnu s najvyššou teplotou bez bielizne v bubne.

Týmto odstránite prípadné nečistoty z bubna a nádrže.

## 9. KAŽDODENNÉ POUŽÍVANIE



### **VAROVANIE!**

Pozrite si kapitoly oľahadne bezpečnosti.

### 9.1 Zapnutie spotrebiča

1. Zástrčku spotrebiča zapojte do sieťovej zásuvky.
2. Otvorte vodovodný ventil.
3. Stlačením tlačidla Zap./Vyp. spotrebič zapnete.

Zaznie krátky tón.

Bubon sa automaticky otvorí.

3. Vložte bielizeň do bubna jeden kus po druhom.
4. Skôr ako bielizeň vložíte do spotrebiča, poriadne ju vytraste.

Uistite sa, že ste do bubna nevložili príliš veľa bielizne.

5. Bubon a veko zatvorte.



### **UPOZORNENIE!**

Pred zatvorením veka spotrebiča sa uistite, že ste bubon zavreli správne.

### 9.2 Vloženie bielizne

1. Otvorte veko spotrebiča.
2. Stlačte tlačidlo **A**.

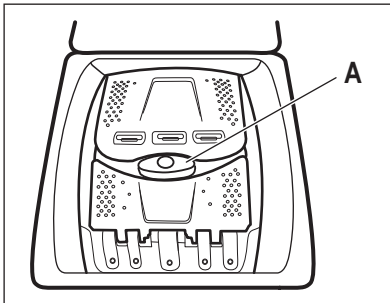



### 9.3 Priehradky na prací prostriedok. Používanie pracích prostriedkov a prídavných prostriedkov

1. Odmerajte množstvo určeného pracieho prostriedku pre práčku a aviváže.
2. Do príslušných priehradiek pridajte prací prostriedok a aviváž.

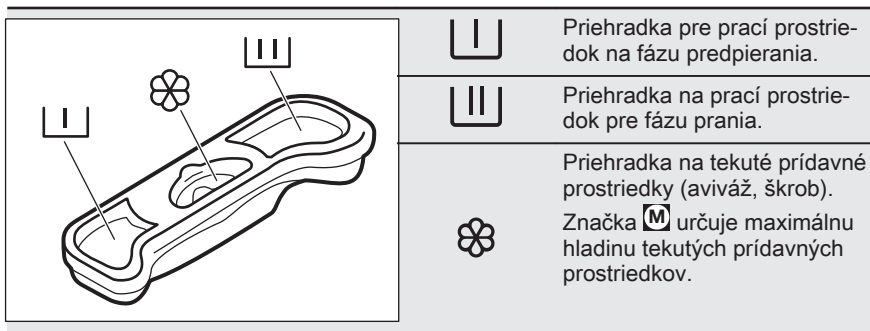

Vždy dodržiavajte pokyny uvedené na obale pracích prostriedkov.



 Keď používate tekuté pracie prostriedky, pridajte ich do dávkovacej guľe (dodaná výrobcom pracieho prostriedku). Dávkovaciu guľu vložte do vnútra bubna práčky, na odev.



 Skôr ako spotrebič začne napúšťať vodu, môže sa na chvíľu spustiť výpustné čerpadlo.

## 9.4 Nastavenie programu



1. Volič programu nastavte na požadovaný program prania. Ukazovateľ tlačidla Štart/Prestávka bliká. Na displeji sa zobrazí dĺžka trvania programu.
2. Ak chcete zmeniť teplotu a/alebo rýchlosť odstreďovania, stlačte príslušné tlačidlá.
3. V prípade potreby nastavte jednu alebo viacej voliteľných funkcií stlačením príslušných tlačidiel.

 Ak výber **nie je možný**, zaznie zvukový signál.

## 9.5 Spustenie programu

Dotknutím sa tlačidla Štart/Prestávka  spustíte program. Program nie je možné spustiť, keď je vypnutý ukazovateľ tlačidla a neblinká (napr. volič programov v nesprávnej polohe). Príslušný ukazovateľ prestane blikáť a bude svietiť. Spustí sa program, veko je zablokované. Na displeji sa zobrazí ukazovateľ .



## 9.6 Spustenie programu s posunutím štartu

1. Dotýkajte sa tlačidla Posunutý štart, kým sa na displeji nezobrazí požadovaný čas posunutého štartu. Rozsvieti sa príslušný ukazovateľ.
2. Dotknite sa tlačidla Štart/Prestávka . Veko spotrebiča sa zablokuje a spustí sa odpočítavanie posunutého štartu. Na displeji sa zobrazí ukazovateľ .

Po skončení odpočítavania sa automaticky spustí program.

## Zrušenie posunutého štartu po spustení odpočítavania



Ak chcete zrušiť posunutie štartu:

1. Dotykom tlačidla Štart/Prestávka  prerušte činnosť spotrebiča. Príslušný ukazovateľ bliká.
2. Stláčajte tlačidlo Posunutý štart, až kým sa na displeji nezobrazí .
3. Opätovným dotykom na tlačidlo Štart/Prestávka  okamžite spustíte program.



## Zmena posunutého štartu po spustení odpočítavania

Zmena posunutého štartu:

1. Dotykom tlačidla Štart/Prestávka  prerušte činnosť spotrebiča. Príslušný ukazovateľ bliká.
2. Opakovane sa dotýkajte tlačidla Posunutý štart, kým sa na displeji nezobrazí požadovaný čas posunutého štartu.
3. Opätovným dotykom tlačidla Štart/Prestávka  spustíte nové odpočítavanie.



## 9.7 Zistenie naplnenia SensiCare System

Po dotknutí sa tlačidla Štart/Prestávka :

1. Funkcia SensiCare System začne s odhadom hmotnosti náplne, aby vypočítala skutočné trvanie programu. Počas tejto fázy bliká dvojbodka oddeľujúca hodiny a minúty.
2. Po približne 15-20 minútach sa zobrazí nové trvanie cyklu. Spotrebič automaticky prispôbi trvanie programu dávke, aby sa dosiahli perfektné výsledky prania v najkratšom možnom čase.

## 9.8 Prerušenie programu a zmena voliteľných funkcií

Pri spustenom programe môžete zmeniť **iba niektoré** voliteľné funkcie:

1. Dotknite sa tlačidla Štart/Prestávka . Príslušný ukazovateľ bliká.
2. Zmeňte voliteľné funkcie. Dané informácie sa následne zmenia aj na displeji.
3. Znova sa dotknite tlačidla Štart/Prestávka . Prací program bude pokračovať.



## 9.9 Zrušenie prebiehajúceho programu

1. Stlačením tlačidla Zap./Vyp. zrušíte program a vypnete spotrebič.
2. Stlačením tlačidla Zap./Vyp. spotrebič znovu zapnete.



Ak funkcia SensiCare System skončila a už sa spustilo plnenie vody, nový program začne **bez zopakovania funkcie SensiCare System**. Voda a prací prostriedok nie sú vypustené, aby sa predišlo mrhaniu.

Existuje aj alternatívny spôsob zrušenia:

1. Otočte volič do polohy „Reset“ .
2. Počkajte 1 sekundu. Na displeji sa zobrazí symbol . Teraz môžete nastaviť nový prací program.

## 9.10 Koniec programu

Po ukončení programu sa spotrebič automaticky zastaví. Zaznejú zvukové signály (ak sú zapnuté). Na displeji sa zobrazí .

Ukazovateľ tlačidla Štart/Prestávka  zhasne.

Veko sa odblokuje a ukazovateľ  zhasne.

1. Stlačením tlačidla Zap./Vyp. spotrebič vypnete. Päť minút po skončení programu funkcia úspory energie automaticky vypne spotrebič.



Ak spotrebič znovu zapnete, na displeji sa zobrazí indikácia ako na konci predchádzajúceho programu. Otočením ovládača programu nastavte nový cyklus.





2. Zo spotrebiča vyberte všetku bielizeň.
3. Skontrolujte, či je bubon prázdny.
4. Veko a priehradku na prací prostriedok nechajte mierne

pootvorené, aby ste zabránili tvorbe plesní a zápachu.

5. Zatvorte vodovodný kohútik.

## 9.11 Vypustenie vody po skončení cyklu

Ak ste si zvolili program alebo voliteľnú funkciu, ktorá nevyplúšťa vodu pri poslednom plákaní, program sa ukončí, ale:

- V oblasti času sa zobrazí  a na displeji sa zobrazí zablokovanie veka .
  - Bubon sa stále v pravidelných intervaloch otáča, aby sa zabránilo pokrčeniu bielizne.
  - Veko zostane zablokované.
  - Ak chcete otvoriť veko, musíte vypustiť vodu:
1. V prípade potreby stlačte tlačidlo Odstreďovanie a znížte spotrebičom navrhnutú rýchlosť odstredovania.
  2. Stlačte tlačidlo Štart/Prestávka:
    - Ak ste nastavili Plákanie Stop , spotrebič vypustí vodu a odstredí.
    - Ak ste nastavili Noc , spotrebič len vypustí vodu.

Ukazovateľ voliteľnej funkcie Plákanie

Stop  a Noc  zmizne.

3. Po dokončení programu, keď ukazovateľ blokovania veka  zhasne, môžete veko otvoriť.

4. Podržte stlačené tlačidlo Zap./Vyp. niekoľko sekúnd, spotrebič sa vypne.

## 9.12 Voliteľná funkcia pohotovostný režim

V snahe ušetriť energiu funkcia automaticky vypne spotrebič, aby sa znížila spotreba energie v týchto prípadoch:

- Spotrebič nepoužívate po dobu 5 minút.  
Stlačením tlačidla Zap./Vyp. spotrebič znovu zapnete.
- 5 minút od skončenia pracovného programu  
Stlačením tlačidla Zap./Vyp. spotrebič znovu zapnete.  
Na displeji sa zobrazí koniec posledného programu.  
Otočením ovládača programu nastavte nový cyklus.

Ak otočíte ovládač do polohy „Reset“ , spotrebič sa o 30 sekúnd automaticky vypne.



Ak nastavíte program alebo voliteľnú funkciu, ktorá končí s vodou v bubne, funkcia **nevypne** spotrebič, aby vám pripomenula, že máte vypustiť vodu.

## 10. TIPY A RADY



### VAROVANIE!

Pozrite si kapitoly ohľadne bezpečnosti.

### 10.1 Vloženie bielizne

- Bielizeň rozdeľte na: bielu, farebnú, syntetickú, jemnú a vlnenú bielizeň.
- Dodržiavajte pokyny uvedené na štítkoch odevov.
- Neperte spolu bielu a farebnú bielizeň.
- Niektorá farebná bielizeň môže pri prvom praní pustiť farbu. Nové farebné odevy odporúčame prať niekoľko krát osobitne.
- Viacvrstvové odevy, vlnené oblečenie a odevy s namaľovanými dekoráciami prevráťte naruby.
- Ťažko odstrániteľné škvrny ošetrte vopred.
- Odolné škvrny odstraňujte špeciálnymi pracími prostriedkami.
- Dávajte pozor na záclony. Odstráňte háčiky a záclony vložte do pracovného vaku alebo obliečky.
- Neperte neobrušené ani natrhnuté odevy. Na pranie malých a/alebo citlivých kúskov (napr. podprsenky s kosticami, opasky, pančuchové nohavice, šnúrky od topánok, mašlí a pod.) použite pracie vrecúško.

- Veľmi malé náplne môžu spôsobiť problémy s vyvážením vo fáze odstreďovania, čo môže mať za následok nadmerné vibrácie. Ak sa tak stane:
    - a. prerušte program a otvorte dvierka (pozrite si kapitolu „Každodenné používanie“);
    - b. ručne usporiadajte bielizeň tak, aby jednotlivé položky boli vo vnútri rovnomerne rozložené;
    - c. stlačte tlačidlo Štart/Prestávka. Fáza odstreďovania pokračuje.
  - Vyhňte sa praniu odevov plných dlhých zvieracích chlupov alebo odevov zlej kvality – uvoľňujú veľké množstvo vlákien, ktoré by mohli zablokovat' odtokový okruh s následkom potreby servisného zásahu.
  - Zapnite gombíky na obliečkach, zipsy, háčiky a patentky. Zaviažte opasky, šnúry, šnúrky od topánok, mašle a akékoľvek iné voľné predmety.
  - Vyprázdňte vrecká a odevy narovnajete.
- práškové pracie prostriedky na všetky druhy tkanín, okrem jemnej bielizne. Uprednostnite práškové pracie prostriedky s obsahom bielidla pre bielu bielizeň a dezinfikovanie bielizne
  - tekuté pracie prostriedky, hlavne pri programoch prania s nízkou teplotou (max. 60 °C) pre všetky druhy tkanín alebo špeciálne prostriedky na pranie vlny.
- Nemiešajte rôzne typy pracích prostriedkov.
  - Nepoužívajte viac pracieho prostriedku, ako sa odporúča. Ochránite tak životné prostredie.
  - Dodržte pokyny, ktoré nájdete na obale pracích prostriedkov alebo prídavných prostriedkov bez toho, aby ste použili väčšie množstvo, ako je uvedené (**MAX**).
  - Používajte odporúčané pracie prostriedky určené pre daný typ a farbu tkaniny, teplotu programu a úroveň znečistenia.

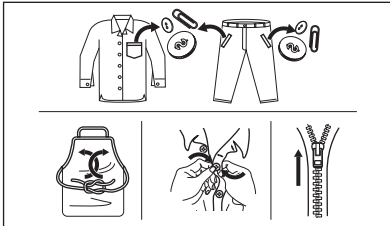

## 10.2 Veľmi odolné škvryny

Na niektoré škvryny nestačí voda a prací prostriedok.

Tieto škvryny odporúčame ošetriť ešte pred vložením odevu do práčky.

Špeciálne odstraňovače škvŕn sú k dispozícii. Použite špeciálny odstraňovač škvŕn určený pre daný typ škvŕny a tkaniny.

## 10.3 Pracie prostriedky a iné prídavné prostriedky

- Používajte len pracie prostriedky a prídavné prostriedky určené špeciálne pre práčky:

## 10.4 Ekologické tipy

- Pri praní bežne znečistenej bielizne nastavte program bez fázy predpierania.
- Prací program vždy spúšťajte s maximálnou povolenou náplňou bielizne.
- Ak ošetrujete škvŕny alebo používate odstraňovač škvŕn, nastavte program s nízkou teplotou.
- Zistite si tvrdosť vody vo vašej lokalite, aby ste používali správne množstvo pracieho prostriedku. Pozrite si časť „Tvrdosť vody“.

## 10.5 Tvrdosť vody

Ak žijete v oblasti s vysokou alebo strednou tvrdosťou vody, odporúčame používať zmäkčovač vody pre práčky. V oblastiach s mäkkou vodou nie je potrebné používať zmäkčovač vody.

Ak chcete zistiť tvrdosť vody vo vašej oblasti, obráťte sa na miestnu vodárenskú spoločnosť.

Použite správne množstvo zmäkčovača vody. Dodržiavajte pokyny uvedené na obale produktu.

## 11. OŠETROVANIE A ČISTENIE



### VAROVANIE!

Pozrite si kapitoly ohľadne bezpečnosti.



Spotrebič bol navrhnutý iba na bežné používanie v domácnosti



Pre najlepšiu údržbu a starostlivosť si dôkladne prečítajte kapitolu.

### 11.1 Vonkajšie čistenie

Spotrebič čistite iba jemným saponátom a teplou vodou. Všetky povrchy vytrite dosucha.



### UPOZORNENIE!

Nepoužívajte alkohol, rozpúšťadlá ani chemikálie.



### UPOZORNENIE!

Kovové povrchy nečistite umývacím prostriedkom na báze chlóru.

### 11.2 Odvápňovanie



Ak žijete v oblasti s vysokou alebo strednou tvrdosťou vody, odporúčame používať odstraňovač vodného kameňa pre práčky.

Pravidelne kontrolujte bubon, či nenájdete usadený vodný kameň.

Obvyklé pracie prostriedky už obsahujú prostriedky na zmäkčovanie vody, ale odporúčame vám občas spustiť cyklus s prázdny bubnom a produktom na odvápnenie spotrebiča.



Vždy dodržiavajte pokyny uvedené na obale výrobku.

### 11.3 Program prania na údržbu práčky

Opakované a dlhodobé používanie programov s nízkymi teplotami môže

spôsobiť usadzovanie pracích prostriedkov a šírenie baktérií vo vnútri bubna a hadice. To môže viesť k tvorbe zápachu a plesní. Ak chcete zabrániť usadzovaniu zvyškov a vyčistiť vnútornú časť spotrebiča, pravidelne spúšťajte prací program na údržbu práčky (minimálne raz mesačne).



Pozrite si kapitolu Čistenie bubna.

### 11.4 Čistenie bubna

Pravidelne prezerajte bubon, aby nedošlo k vzniku hrdze.

Bubon vyčistite špeciálnym prostriedkom na nehrdzavejúcu oceľ.



Vždy dodržiavajte pokyny uvedené na obale výrobku.

Dôkladné čistenie:

- Z bubna vyberte všetku bielizeň.
- Spustíte program Cottons s najvyššou teplotou Do prázdneho bubna pridajte malé množstvo práškoveho pracieho prostriedku, aby sa vypláchli prípadné nečistoty.

### 11.5 Tesnenie veka

Tesnenie pravidelne kontrolujte. V prípade potreby ho vyčistite pomocou krémového čistiaceho prostriedku s obsahom amoniaku tak, aby ste nepoškrali povrch.



Vždy dodržiavajte pokyny uvedené na obale produktu.

## 11.6 Čistenie dávkovača pracieho prostriedku

1.

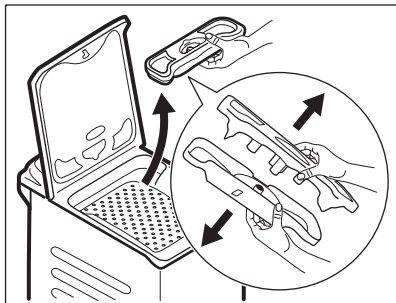

2.

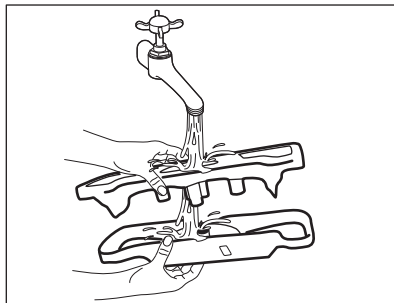

3.

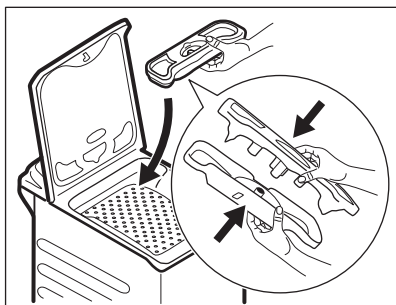

## 11.7 Čistenie filtra v prívodnej hadici a filtra ventila

1.

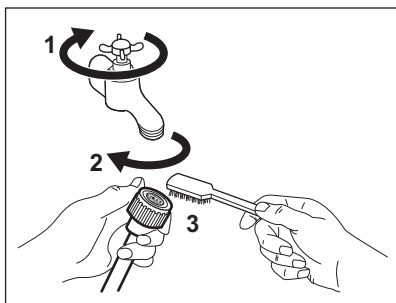

2.

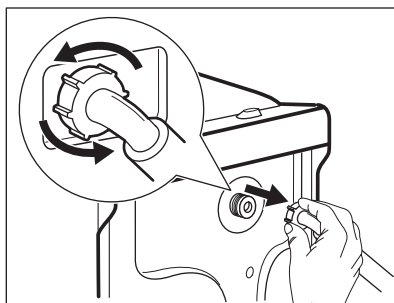

3.

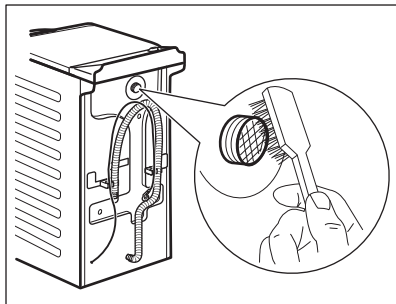

### 11.8 Ochranné opatrenia pred mrazom

Ak sa spotrebič nachádza na mieste, kde môže teplota dosiahnuť hodnoty okolo 0 °C alebo môže klesnúť pod túto teplotu, odstráňte zvyšnú vodu z prívodnej hadice a vypúšťacieho čerpadla.

1. Zástrčku napájacieho kábla vyťahnite zo sieťovej zásuvky.
2. Zatvorte vodovodný kohútik.
3. Obidva konce prívodnej hadice vložte do nádoby a nechajte vodu odtiecť z hadice.

4.

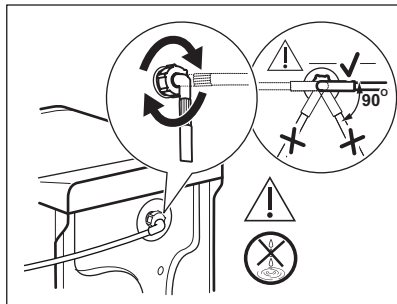

4. Vyprázdňte vypúšťacie čerpadlo. Prečítajte si informácie o núdzovom vypustení.
5. Keď je vypúšťacie čerpadlo prázdne, znova nainštalujte prívodnú hadicu.



#### **VAROVANIE!**

Pred opätovným použitím spotrebiča sa uistite, že je teplota vyššia než 0 °C. Výrobca nie je zodpovedný za škody spôsobené nízkymi teplotami.

## 12. RIEŠENIE PROBLÉMOV



#### **VAROVANIE!**

Pozrite si kapitoly ohľadne bezpečnosti.

### 12.1 Úvod

Spotrebič sa nespúšťa alebo sa počas prevádzky zastaví.

Najprv skúste nájsť riešenie problému (pozrite si tabuľku). Ak problém pretrváva, obráťte sa na autorizované servisné stredisko.



#### **VAROVANIE!**

Pred akoukoľvek činnosťou spotrebič odpojte od elektrickej siete.

**V prípade veľkých problémov zaznie zvukový signál, na displeji sa zobrazí výstražný kód a tlačidlo Štart/Prestávka  môže plynule blikať:**

- **EHO** – Elektrické napájanie je nestabilné. Počkajte, kým sa napájanie neustáli.
- **E91** – Elektronické prvky spotrebiča nereagujú. Spotrebič vypnite a opäť zapnite. Program sa neskončil správne alebo sa spotrebič zastavil príliš skoro. Ak sa opäť objaví poruchový kód, obráťte sa na autorizované servisné stredisko.

- **E 10** – Do spotrebiča nepriteká správne voda. Po riadnej kontrole opäť spustíte spotrebič stlačením tlačidla Štart/Prestávka , spotrebič sa pokúsi obnoviť cyklus. Ak chyba pretrváva, opäť sa zobrazí výstražný kód.
- **E 20** – Spotrebič nevypúšťa vodu.
- **E 40** – Veko spotrebiča je otvorené alebo je nesprávne zatvorené. Skontrolujte veko!

## 12.2 Možné poruchy

Problém	Možné riešenie
Program sa nespúšťa.	<ul style="list-style-type: none"> <li>• Uistite sa, že je zástrčka pripojená do sieťovej zásuvky.</li> <li>• Uistite sa, že sú veko spotrebiča a dvierka bubna zatvorené.</li> <li>• Uistite sa, že poistka v poistkovej skrini nie je poškodená ani vyhodaná.</li> <li>• Uistite sa, že bolo stlačené tlačidlo Štart/Prestávka .</li> <li>• Ak je nastavené posunutie štartu, zrušte toto nastavenie alebo počkajte na dokončenie odpočítavania.</li> <li>• Ak je zapnutá funkcia Detská poistka, vypnite ju.</li> <li>• Skontrolujte polohu ovládača zvoleného programu.</li> </ul>
Do spotrebiča nepriteká správne voda.	<ul style="list-style-type: none"> <li>• Uistite sa, že je otvorený vodovodný kohútik.</li> <li>• Uistite sa, že je tlak pritekajúcej vody dostatočný. Príslušné informácie získate od dodávateľa vody.</li> <li>• Uistite sa, že vodovodný kohútik nie je upchatý.</li> <li>• Tento problém môže byť spôsobený filtrom prívodnej hadice alebo upchaným odtokovým obvodom. Obráťte sa na autorizované servisné stredisko.</li> <li>• Uistite sa, že nie je upchaný filter prívodnej hadice a filter ventilu. Pozrite si časť „Ošetrovanie a čistenie“.</li> </ul>
Spotrebič napustí vodu a hneď ju aj vypustí	<ul style="list-style-type: none"> <li>• Uistite sa, že je odtoková hadica v správnej polohe. Hadica môže byť umiestnená príliš nízko. Pozrite si časť „Inštaláčn é pokyny“.</li> </ul>
Spotrebič nevypustí vodu.	<ul style="list-style-type: none"> <li>• Uistite sa, že odtokové potrubie nie je upchaté.</li> <li>• Uistite sa, že odtoková hadica nie je skrútená ani ohnutá.</li> <li>• Tento problém môže byť spôsobený upchatým odtokovým obvodom. Obráťte sa na autorizované servisné stredisko.</li> <li>• Uistite sa, že je správne pripojená odtoková hadica.</li> <li>• Ak ste nastavili program bez fázy vypúšťania, nastavte program s vypúšťaním.</li> <li>• Ak ste nastavili voliteľnú funkciu, po skončení ktorej zostane voda v bubne, nastavte program vypúšťania.</li> </ul>

Problém	Možné riešenie
Fáza odstreďovania nefunguje alebo cyklus prania trvá dlhšie než zvyčajne.	<ul style="list-style-type: none"> <li>Nastavte program odstreďovania.</li> <li>Tento problém môže byť spôsobený upchatým odtokovým obodom. Obráťte sa na autorizované servisné stredisko.</li> <li>Bielizeň v bubne ručne rozložte a znovu spustíte fázu odstreďovania. Tento problém môže byť spôsobený problémom s vyvážením.</li> </ul>
Na podlahe je voda.	<ul style="list-style-type: none"> <li>Uistite sa, že sú prípojky hadíc na vodu tesné a že neuniká žiadna voda.</li> <li>Skontrolujte, či prívodná a odtoková hadica nie je poškodená.</li> <li>Uistite sa, že používate správny typ a množstvo pracieho prostriedku.</li> </ul>
Nie je možné otvoriť veľko spotrebiča.	<ul style="list-style-type: none"> <li>Skontrolujte, či ste zvolili prací program, ktorý končí s vodou v nádrži.</li> <li>Uistite sa, že sa prací program skončil.</li> <li>Ak je v bubne voda, nastavte program vypúšťania alebo odstreďovania.</li> <li>Presvedčte sa, že má spotrebič prívod elektrickej energie.</li> <li>Tento problém môže byť spôsobený chybou spotrebiča. Obráťte sa na autorizované servisné stredisko.</li> </ul>
Spotrebič vydáva nezvyčajný zvuk a vibruje.	<ul style="list-style-type: none"> <li>Uistite sa, že je spotrebič správne vyrovnaný. Pozrite si časť „Inštalčné pokyny“.</li> <li>Uistite sa, že bol odstránený obal a prepravné skrutky. Pozrite si časť „Inštalčné pokyny“.</li> <li>Do bubna pridajte ďalšiu bielizeň. Náplň môže byť príliš malá.</li> </ul>
Trvanie programu sa predĺži alebo skráti počas prebiehajúceho programu.	<ul style="list-style-type: none"> <li>Funkcia SensiCare System dokáže prispôbiť trvanie programu podľa typu a množstva bielizne. Pozrite si „Zistenie dávky SensiCare System“ v kapitole „Každodenné používanie“.</li> </ul>
Neuspokojivé výsledky prania.	<ul style="list-style-type: none"> <li>Zvýšte množstvo pracieho prostriedku alebo použite iný typ.</li> <li>Pred práním z bielizne odstráňte odolné škvrny pomocou špeciálnych produktov.</li> <li>Uistite sa, že ste nastavili správnu teplotu.</li> <li>Odoberte nejakú bielizeň.</li> </ul>
Príliš veľa peny v bubne počas pracieho cyklu.	<ul style="list-style-type: none"> <li>Znížte množstvo pracieho prostriedku.</li> </ul>

Po kontrole spotrebič zapnite. Program bude pokračovať od bodu prerušenia. Ak sa problém vyskytne znova, obráťte sa na autorizované servisné stredisko. Ak sa na displeji zobrazia iné poruchové kódy, vypnite a zapnite spotrebič. Ak problém pretrváva, obráťte sa na autorizované servisné stredisko.



## 13. SPOTREBA



Uvedené hodnoty sú získané v laboratórnych podmienkach za použitia relevantných noriem. Údaje ovplyvňuje množstvo faktorov: množstvo a druh bielizne a okolitá teplota. Trvanie pracieho programu môžu ovplyvniť aj tlak vody, napájacie napätie a teplota prívodnej vody.



V záujme vylepšenia kvality výrobku môže dôjsť k zmenám technických parametrov spotrebiča bez predchádzajúceho upozornenia.

Programy	Náplň (kg)	Spotreba energie (kWh)	Spotreba vody (litre)	Približné trvanie programu (minúty)	Zostatková vlhkosť (%) <sup>1)</sup>
Cottons 60°C	6	1,10	56	180	60
Cottons 40°C	6	0,65	54	150	60
Synthetics 40°C	2,5	0,45	46	105	37
Delicates 40°C	2,5	0,55	46	90	37
Wool 30°C	1	0,35	50	65	32
<b>Štandardné programy na bavlnu</b> <input type="checkbox"/>					
Štandardný program bavlna 60°C <input type="checkbox"/>	6	0,80	43	247	60
Štandardný program bavlna 60°C <input type="checkbox"/>	3	0,54	33	185	60
Štandardný program bavlna 40°C <input type="checkbox"/>	3	0,49	34	179	60

<sup>1)</sup> Na konci fázy odstredovania.

Vypnutý režim (W)	Pohotovostný režim (W)
0.48	0.48
Informácie v hore uvedenej tabuľke sú v súlade s nariadením Európskej komisie 1015/2010, ktorým sa zavádza smernica 2009/125/ES.	

## 14. TECHNICKÉ ÚDAJE

Rozmer	Šírka/výška/hĺbka/celková hĺbka	400 mm/ 890 mm/ 600 mm/ 600 mm
--------	---------------------------------	--------------------------------

Zapojenie do elektrickej siete	Napätie Celkový výkon Poistka Frekvencia	230 V 2 200 W 10 A 50 Hz
Úroveň ochrany proti vniknutiu pevných častíc a vlhkosti je zabezpečená ochranným krytom, okrem miesta, kde nemá nízkonapäťové zariadenie žiadnu ochranu proti vlhkosti		IPX4
Tlak pritekajúcej vody	Minimálny Maximálny	0,5 bar (0,05 MPa) 8 bar (0,8 MPa)
Prívod vody <sup>1)</sup>		Studená voda
Maximálna náplň	Bavlna	6 kg
Energetická trieda		A+++
Rýchlosť otáčok	Maximálna rýchlosť odstreďovania	951 ot./min

1) Prívodnú hadicu pripojte k vodovodnému kohútiku s 3/4" závitom.

## 15. RÝCHLY SPRIEVODCA

### 15.1 Každodenné používanie

Zástrčku spotrebiča zapojte do sieťovej zásuvky.

Otvorte vodovodný ventil.

Vložte bielizeň.

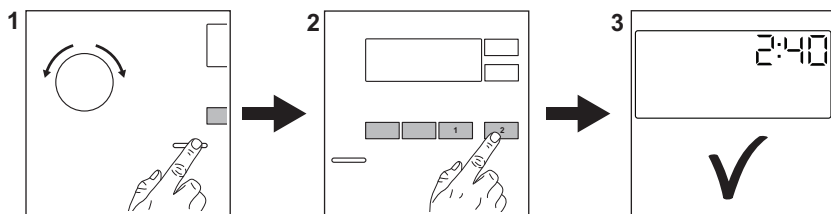

Nalejte prací prostriedok a ostatné prípravky do príslušnej priehradky dávkovača pracieho prostriedku.



1. Stlačením tlačidla **Zap./Vyp.** spotrebič zapnete. Volič programu nastavte na požadovaný prací program.
2. Nastavte požadované voliteľné funkcie (1) prostredníctvom príslušných dotykových tlačidiel. Ak chcete spustiť program, dotknite sa tlačidla **Štart/Prestávka**  (2).

3. Spotrebič sa spustí. Po skončení programu vyberte bielizeň. Stlačením tlačidla **Zap./Vyp.** spotrebič vypnete.

## 15.2 Programy

Programy	Kapacita	Popis produktu
<b>Cottons</b>	6 kg	Biela a farebná bavlna.
 <b>Cottons Eco</b>	6 kg	Biela a farebná bavlna. Štandardné programy, ktoré zodpovedajú hodnotám spotreby na štítku s energetickými údajmi.
<b>Synthetics</b>	2,5 kg	Syntetické alebo zmesové tkaniny.
<b>Delicates</b>	2,5 kg	Jemné tkaniny ako bielizeň z akrylu, viskózy a polyesteru.
<b>Rapid 14min</b>	1,5 kg	Syntetika a zmesové tkaniny. Mierne zašpienená bielizeň a bielizeň určená na osvieženie.
<b>Rinse</b>	6 kg	Všetky tkaniny, okrem vlnenej a veľmi jemnej bielizne. Program na plákanie a odstreďovanie.
<b>Spin/Drain</b>	6 kg	Všetky tkaniny, okrem vlnenej a veľmi jemnej bielizne. Program na odstreďovanie a vypustenie vody.
<b>Anti-allergy</b>	6 kg	Biela bavlnená bielizeň. Tento program pomáha odstrániť mikróby a baktérie.
<b>Baby</b>	1 kg	Šetrný cyklus vhodný pre detské oblečenie.
<b>Silk</b>	1 kg	Špeciálny program pre hodváb a zmesové syntetické materiály.
 <b>Wool</b>	1 kg	Vlna vhodná na pranie v práčke, vlna určená na ručné pranie a jemná bielizeň.
<b>Sport</b>	2,5 kg	Športové odevy.
 <b>Outdoor</b>	2 kg <sup>1)</sup> 1 kg <sup>2)</sup>	Moderné outdoorové športové odevy.
<b>Denim</b>	3 kg	Ďžínsovina.

1) Prací program.

2) Prací program a fáza obnovenia odolnosti voči vode.

## 16. INFORMAČNÝ LIST K VÝROBKU PODĽA NARIADENIA EÚ 1369/2017

Informačný list k výrobku	
Obchodná značka	ELECTROLUX
Model	EW6T5061, PNC913118521

Menovitá kapacita v kg	6
Trieda energetickej efektívnosti	A+++
Spotreba energie v kWh za rok na základe 220 štandardných pracích cyklov pre programy pre bavlnu pri 60 °C a 40 °C pri plnom a čiastočnom naplnení, a spotreba režimov s nízkou spotrebou energie. Skutočná spotreba energie bude závisieť od toho, ako sa bude spotrebič používať.	150
Spotreba energie pre štandardný program pre bavlnu pri 60 °C pri plnom naplnení v kWh	0,80
Spotreba energie pre štandardný program pre bavlnu pri 60 °C pri čiastočnom naplnení v kWh	0,54
Spotreba energie pre štandardný program pre bavlnu pri 40 °C pri čiastočnom naplnení v kWh	0,49
Spotreba elektrickej energie v režime vypnutia vo W	0,48
Spotreba elektrickej energie v režime ponechania v zapnutom stave vo W	0,48
Spotreba vody v litroch za rok, na základe 220 štandardných pracích cyklov pre programy pre bavlnu pri 60 °C a 40 °C pri plnom a čiastočnom naplnení. Skutočná spotreba vody bude závisieť od toho, ako sa bude spotrebič používať.	9490
Trieda efektívnosti ostredžovania na stupnici od G (najnižšia efektívnosť) po A (najvyššia efektívnosť)	C
Maximálna rýchlosť odstredžovania v ot./min	951
Zvyšný obsah vlhkosti v %	60
„Štandardný program pre bavlnu pri 60 °C“ a „štandardný program pre bavlnu pri 40 °C“ sú štandardné pracie programy, na ktoré sa vzťahujú informácie na štítku a v opise výrobu, tieto programy sú vhodné na pranie bežne zašpinenej bavlnenej bielizne a sú to najefektívnejšie programy, pokiaľ ide o kombinovanú spotrebu energie a vody.	-
Dĺžka „štandardného programu pre bavlnu pri 60 °C“ pri plnom naplnení v minútach	247
Dĺžka „štandardného programu pre bavlnu pri 60 °C“ pri čiastočnom naplnení v minútach	185
Dĺžka „štandardného programu pre bavlnu pri 40 °C“ pri čiastočnom naplnení v minútach	179
Čas trvania režimu ponechania v zapnutom stave v minútach	5

Úroveň vydávaného hluku prenášaného vzduchom v db(A) pranie	57
Úroveň vydávaného hluku prenášaného vzduchom v db(A) odstreďovanie	75
Vstavaný spotrebič A/N	Nie

Informácie v hore uvedenej tabuľke sú v súlade s nariadením Európskej komisie 1015/2010, ktorým sa zavádza smernica 2009/125/ES.

## 17. OCHRANA ŽIVOTNÉHO PROSTREDIA

Materiály označené symbolom  odovzdajte na recykláciu. Obal hodte do príslušných kontajnerov na recykláciu. Chráňte životné prostredie a zdravie ľudí a recyklujte odpad z elektrických a elektronických spotrebičov. Nelikvidujte

spotrebiče označené symbolom spolu s odpadom z domácnosti.  Výrobok odovzdajte v miestnom recyklačnom zariadení alebo sa obráťte na obecný alebo mestský úrad.

## KAZALO

1. VARNOSTNE INFORMACIJE.....	31
2. VARNOSTNA NAVODILA.....	32
3. OPIS IZDELKA.....	34
4. UPRAVLJALNA PLOŠČA.....	35
5. VRTLJIV GUMB IN TIPKE.....	36
6. PROGRAMI.....	38
7. NASTAVITVE.....	42
8. PRED PRVO UPORABO.....	43
9. VSAKODNEVNA UPORABA.....	43
10. NAMIGI IN NASVETI.....	46
11. NEGA IN ČIŠČENJE.....	47
12. ODPRAVLJANJE TEŽAV.....	50
13. VREDNOSTI PORABE.....	52
14. TEHNIČNI PODATKI.....	53
15. <b>HITRI VODNIK</b> .....	54
16. INFORMACIJSKI LIST O IZDELKU SE NANAŠA NA UREDBO EU 1369/2017.....	55

## MISLIMO NA VAS

Zahvaljujemo se vam za nakup Electroluxove naprave. Izbrali ste izdelek, ki vključuje desetletja profesionalnih izkušenj in izboljšav. Inovativen in eleganten je bil zasnovan z mislijo na vas. Kadarkoli ga boste uporabili, ste lahko prepričani v zagotovitev odličnih rezultatov.

Dobrodošli pri Electroluxu.

**Obiščite naše spletno mesto za:**



pridobitev nasvetov glede uporabe, brošure, odpravljanje težav, servisne informacije:

**[www.electrolux.com/webselfservice](http://www.electrolux.com/webselfservice)**



Registrirajte svoj izdelek za boljši servis:

**[www.registerelectrolux.com](http://www.registerelectrolux.com)**



Kupite dodatke, potrošni material in originalne nadomestne dele za vašo napravo:

**[www.electrolux.com/shop](http://www.electrolux.com/shop)**

## POMOČ STRANKAM IN SERVIS

Priporočamo uporabo originalnih nadomestnih delov.

Ko kličete servis, imejte pri roki naslednje podatke: model, številko izdelka, serijsko številko.

Podatke najdete na ploščici za tehnične navedbe.

 Opozorilo/Pozor - Varnostne informacije

 Splošne informacije in nasveti

 Okoljske informacije.

Pridržujemo si pravico do sprememb.

## 1. ⚠ VARNOSTNE INFORMACIJE

Pred namestitvijo in uporabo naprave natančno preberite priložena navodila. Proizvajalec ni odgovoren za poškodbe ali škodo, nastalo zaradi nepravilne namestitve ali uporabe. Navodila vedno shranite na varnem in dostopnem mestu za poznejšo uporabo.

### 1.1 Varnost otrok in ranljivih oseb

- To napravo lahko uporabljajo otroci od osmega leta naprej ter osebe z zmanjšanimi telesnimi, čutnimi ali razumskimi sposobnostmi ali s pomanjkanjem izkušenj ter znanja le pod nadzorom ali če so dobile ustrezna navodila glede varne uporabe naprave in če se zavedajo nevarnosti, ki obstajajo.
- Otroci med tretjim in osmim letom starosti ter invalidi se ne smejo približevati napravi, če niso pod nenehnim nadzorom.
- Otroci, mlajši od treh let, se ne smejo približevati napravi, če niso pod nenehnim nadzorom.
- Preprečite, da bi se otroci igrali z napravo.
- Vso embalažo hranite zunaj dosega otrok in jo ustrezno zavržite.
- Pralna sredstva hranite zunaj dosega otrok.
- Ko so vrata naprave odprta, poskrbite, da bodo otroci in hišni ljubljenci dovolj oddaljeni od naprave.
- Če ima naprava varovalo za otroke, ga je treba vklopiti.
- Čiščenja naprave in uporabniškega vzdrževanja na njej ne smejo izvajati otroci brez nadzora.

### 1.2 Splošna varnostna navodila

- Ne spreminjajte specifikacij te naprave.
- Ta naprava je namenjena uporabi v gospodinjstvu in podobni vrsti uporabe, npr.:
  - kuhinjah za zaposlene v trgovinah, pisarnah in drugih delovnih okoljih,

- s strani gostov v hotelih, motelih, kjer nudijo prenočišča z zajtrkom, in drugih stanovanjskih okoljih,
- prostorih za skupno uporabo v stanovanjskih blokih ali v čistilnicah.
- Ne prekoračite največje količine perila 6 kg (oglejte si poglavje »Razpredelnica programov«).
- Delovni tlak vode na vhodnem mestu vode od priključka za odvod mora biti med 0,5 bara (0,05 MPa) in 8 bari (0,8 MPa).
- Prezračevalnih odprtih na dnu ne sme ovirati preproga, predpražnik ali katera koli druga talna obloga.
- Napravo je treba priključiti na vodovodni sistem z novim priloženim kompletom cevi ali drugimi kompleti cevi, ki jih priskrbi pooblaščen servisni center.
- Starih kompletov cevi ne smete ponovno uporabiti.
- Če je napajalni kabel poškodovan, ga mora zamenjati predstavnik proizvajalca, pooblaščenega servisnega centra ali druga strokovno usposobljena oseba, da se izognete nevarnosti električnega udara.
- Pred vzdrževanjem izklopite napravo in iztaknite vtič iz vtičnice.
- Za čiščenje naprave ne uporabljajte visokotlačnega vodnega pršca in/ali pare.
- Napravo očistite z vlažno krpo. Uporabljajte samo nevtralna čistilna sredstva. Za čiščenje ne uporabljajte abrazivnih čistil, grobih gobic, topil ali kovinskih predmetov.

## 2. VARNOSTNA NAVODILA

### 2.1 Namestitev



Namestitev mora biti izpeljana v skladu z ustreznimi državnimi predpisi.

- Odstranite vso embalažo in transportne vijake, vključno z

gumijasto pušo s plastičnim distančnikom.

- Transportne vijake hranite na varnem. Če boste napravo v prihodnje premikali, jih morate ponovno namestiti, da zaklenete boben in preprečite poškodbe notranjosti.



- Pri premikanju naprave bodite pazljivi, ker je težka. Vedno uporabljajte zaščitne rokavice in priloženo obutev.
- Upoštevajte navodila za namestitvev, priložena napravi.
- Ne nameščajte ali uporabljajte poškodovane naprave.
- Naprave ne nameščajte ali uporabljajte na mestu, kjer lahko temperatura pade pod 0 °C ali kjer je izpostavljena vremenskim vplivom.
- Tla, kjer bo stala naprava, morajo biti ravna, stabilna, odporna na toploto in čista.
- Poskrbite za kroženje zraka med napravo in tlemi.
- Ko je naprava na mestu, kjer bo trajno delovala, z vodno tehtnico preverite, ali je pravilno poravnana. V nasprotnem primeru ustrezno nastavite noge.
- Naprave ne nameščajte neposredno čez talni odtok.
- Ne pršite vode po napravi in ne izpostavljajte je prekomerni vlagi.
- Naprave ne postavljajte na mesto, kjer njenega pokrova ne morete povsem odpreti.
- Pod napravo ne postavljajte zaprte posode za zbiranje morebitne iztekajoče vode. V pooblaščenem servisnem centru preverite, katere pripomočke lahko uporabite.

## 2.2 Električna povezava



### OPOZORILO!

Nevarnost požara in električnega udara.

- Naprava mora biti ozemljena.
- Vedno uporabite pravilno nameščeno varnostno vtičnico.
- Preverite, ali so parametri s ploščice za tehnične navedbe združljivi z električno napetostjo omrežja.
- Ne uporabljajte razdelilnikov in podaljškov.
- Pazite, da ne poškodujete vtiča in kabla. Če je treba kabel zamenjati, mora to storiti osebe pooblaščenega servisnega centra.
- Vtič vtaknite v vtičnico šele ob koncu nameščanja. Poskrbite, da bo vtič dosegljiv tudi po namestitvi.

- Priključnega kabla ali vtiča se ne dotikajte z mokrimi rokami.
- Ne vlecite za električni priključni kabel, če želite izključiti napravo. Vedno povlecite za vtič.

## 2.3 Vodovodna napeljava

- Ne poškodujte cevi za vodo.
- Pred priključitvijo na nove cevi, cevi, ki že dolgo niso bile v uporabi, tam, kjer so bila izvedena popravila ali nameščene nove naprave (vodni števcji itd.), naj voda teče toliko časa, da bo čista in prozorna.
- Med in po prvi uporabi naprave se prepričajte, da ni prisotnih vidnih iztekanj vode.
- Če je cev za dovod vode prekratka, ne uporabite cevnega podaljška. Za zamenjavo cevi se obrnite na pooblaščen servisni center.
- Med odstranjevanjem embalaže lahko vidite iztekanje vode iz cevi za odvod vode. To je zaradi tovarniških testiranj naprav z vodo.
- Cev za odvod vode lahko podaljšate do največ 400 cm. Za drugo cev za odvod vode in podaljšek se obrnite na pooblaščen servisni center.
- Poskrbite, da bo pipa dosegljiva tudi po namestitvi.

## 2.4 Uporaba



### OPOZORILO!

Nevarnost telesnih poškodb, električnega udara, požara, opeklin ali poškodb naprave.

- Upoštevajte varnostna navodila z embalaže pralnega sredstva.
- V napravo, njeno bližino ali nanjo ne postavljajte vnetljivih izdelkov ali mokrih predmetov z vnetljivimi izdelki.
- Ne perite perila, močno umazanega od olja, maščobe ali druge mastne snovi. Lahko se poškodujejo gumijasti deli pralnega stroja. Takšno perilo operite ročno, preden ga daste v pralni stroj.
- S perila odstranite vse kovinske predmete.

## 2.5 Servis

- Za popravilo naprave se obrnite na pooblaščen servisni center.
- Uporabljajte samo originalne nadomestne dele.

## 2.6 Odstranjevanje



### OPOZORILO!

Nevarnost poškodbe ali zadržitve.

- Napravo izključite iz napajanja in vodovodnega sistema.
- Odrežite električni priključni kabel tik ob napravi in napravo zavržite.
- Odstranite zapah in na ta način preprečite, da bi se otroci ali živali zaprli v boben.
- Napravo odstranite v skladu s krajevnimi zahtevami za odstranjevanje odpadne električne in elektronske opreme (OEEO).

# 3. OPIS IZDELKA

## 3.1 Posebne značilnosti

Vaš novi pralni stroj je izdelan v skladu z vsemi sodobnimi zahtevami za učinkovito pranje perila z nizko porabo vode, energije in pralnih sredstev ter skrbi za nego perila.

- Sistem **SensiCare** samodejno prilagodi trajanje programa perilu v bobnu za doseg odličnih rezultatov pranja v najkrajšem možnem času.

## 3.2 Pregled naprave

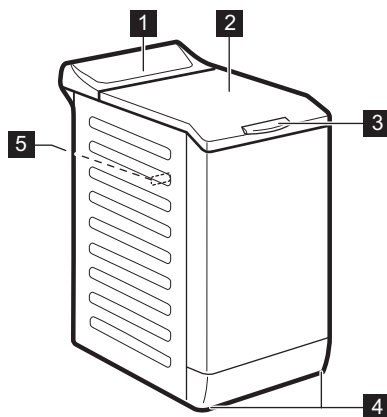

- 1 Upravljalna plošča
- 2 Pokrov
- 3 Ročaj pokrova
- 4 Nogi za izravnavo naprave
- 5 Ploščica za tehnične navedbe

## 4. UPRAVLJALNA PLOŠČA

### 4.1 Opis upravljalne plošče

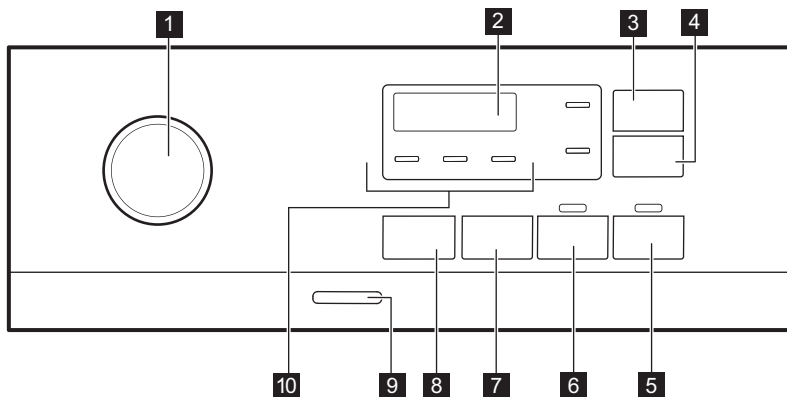

**1** Gumb za izbiro programa

**2** Prikazovalnik

**3** Tipka Prihranek časa 

**4** Tipka Zamik vklopa 

**5** Tipka Začetek/Prekinitiv 



**6** Tipka Predpranje 

**7** Tipka za funkcije znižanja hitrosti ožemanja Spin 

**8** Tipka Temperatura 

**9** Tipka Vklop/Izklop

**10** Indikatorji:

- Dodatno izpiranje 
- Nočno 
- Konec po izpiranju 

## 4.2 Prikazovalnik

	<b>A</b> Indikator zaklenjenega pokrova.
	<b>B</b> Indikator varovala za otroke.
	<b>C</b> Digitalni indikator lahko pokaže: <ul style="list-style-type: none"> <li>• Trajanje programa (npr. 2:40).</li> <li>• Zamik vklopa (npr. 2h).</li> <li>• Konec programa (000).</li> <li>• Opozorilno kodo (npr. E20).</li> <li>• Temperaturo (88°).</li> <li>• Hitrost ožemanja (1888, indikator Brez ožemanja ---).</li> </ul>

## 5. VRTLJIV GUMB IN TIPKE

### 5.1 Uvod



Možnosti/funkcije niso na voljo pri vseh programih pranja. Preverite združljivost možnosti/funkcij s programi pranja v »Razpredelnici programov«. Možnost/funkcija lahko izključuje drugo, v tem primeru vam naprava ne dopušča nastaviti nezdružljivih možnosti/funkcij.

### 5.2 Prihranek časa

Ta funkcija je priporočljiva za skrajšanje programa pranja.

To funkcijo uporabite za običajno ali malo umazano perilo ali perilo za osvežitev.

**Enkrat** se dotaknite te tipke, da skrajšate trajanje.

V primeru manjše količine perila se te tipke dotaknite **dvakrat**, da nastavite izredno hiter program.

Po vsakem dotiku se na prikazovalniku prikaže novo trajanje programa. Zasveti

ustrezni indikator. Ta funkcija ni na voljo za vsak program. Za dodatne podrobnosti si oglejte Združljivost programskih možnosti v poglavju «Programi».

### 5.3 Zamik vklopa

S to funkcijo lahko vklop programa premaknete na ustrežnejši čas.

Pritisčajte tipko za nastavev zelenega zamika. Čas narašča v korakih po eno uro do 20 ur.

Po pritisku tipke Začetek/Prekinitev zasveti ustrezn indikator, izbrana vrednost zamika vklopa in naprava pa začneta z odštevanjem. Pokrov je zaklenjen.

### 5.4 Začetek/Prekinitev

Dotaknite se tipke Začetek/Prekinitev za začetek, zaustavitev naprave ali prekinitev trenutnega programa.

### 5.5 Predpranje

S to funkcijo lahko programu pranja dodate fazo predpranja.

Zasveti ustrezní indikator.

- To funkcijo uporabite za dodajanje faze predpranja pri 30 °C pred pranjem.  
Ta funkcija je priporočljiva za močno umazano perilo, še posebej, če vsebuje pesek, prah, blato in druge trdne delce.



 Ta funkcija lahko podaljša trajanje programa.



## 5.6 Ožemanje

Ko nastavite program, naprava samodejno nastavi najvišje dovoljeno število vrtljajev centrifuge, razen pri programu Denim.

**To tipko pritisnite, da nastavite dodatne funkcije ožemanja:**

- **Zmanjšanje hitrost ožemanja.** Na prikazovalniku se prikaže le število vrtljajev centrifuge, ki je na voljo pri nastavljenem programu.
- Na prikazovalniku se prikaže **Brez ožemanja** – – –.  
To funkcijo nastavite za izklop vseh faz ožemanja. Naprava izvede samo fazo črpanja izbranega programa pranja. To funkcijo nastavite za zelo občutljive tkanine. Pri fazi izpiranja je uporabljene več vode za nekatere programe pranja.

- **Zadržano izpiranje** . Zasveti ustrezní indikator.  
Končno ožemanje se ne izvede. Voda zadnjega izpiranja se ne izčrpa in s tem prepreči mečkanje perila.  
Program pranja se konča z vodo v bobnu.  
Pokrov ostane zaklenjen, boben pa se občasno obrne in na ta način zmanjša zmečkanost perila. Če želite pokrov odkleniti, morate izčrpati vodo.  
Če se dotaknete tipke Začetek/Prekinitev , naprava izvede fazo ožemanja in izčrpa vodo.

- **Nočno** . Zasveti ustrezní indikator.  
Vmesne faze in faza končnega ožemanja so ukinjene, program pa se konča z vodo v bobnu. To pomaga zmanjšati mečkanje. Pokrov ostane zaklenjen. Boben se občasno obrne in na ta način zmanjša zmečkanost perila. Če želite pokrov odkleniti, morate izčrpati vodo.  
Ker je program zelo tih, je primeren za uporabo ponoči, ko je električna energija cenejša. Pri nekaterih programih se izpiranje izvaja z večjo količino vode.  
Če se dotaknete tipke Začetek/Prekinitev , naprava izvede samo fazo črpanja.

 Naprava samodejno izčrpa vodo po približno 18 urah.

## 5.7 Temperatura

Ko izberete program pranja, naprava samodejno predlaga privzeto temperaturo.

Te tipke se dotikajte, dokler se na prikazovalniku ne prikaže zelena temperatura.

Ko se na prikazovalniku prikažejo indikatorji \_ \_ °, naprava ne segreva vode.

## 5.8 Vklp/izklop

Nekaj sekund pritisnite to tipko, da vklopíte ali izklopíte napravo. Ob vklopu ali izklopu naprave se oglasi dva različna zvočna signala.

Ker funkcija stanja pripravljenosti samodejno izklopi napravo po nekaj minutah za zmanjšanje porabe energije, boste morda morali ponovno vklopiti napravo.





Za dodatne podrobnosti si oglejte odstavek Stanje pripravljenosti v poglavju Vsakodnevna uporaba.

## 6. PROGRAMI

### 6.1 Razpredelnica programov

Program Privzeta temperatura Temperaturni razpon	Referenčno število vrtljajev centrifuge Razpon hitrosti ožemanja [rpm]	Največja količina perila	Opis programa (Vrsta perila in stopnja umazanosti)
Cottons 40 °C 90 °C - hladno	1000 rpm (1000-400)	6 kg	<b>Belo in barvno bombažno perilo.</b> Običajno in zelo umazano.
 Cottons Eco <sup>1)</sup>  40 °C 60 °C - 40 °C	1000 rpm (1000-400)	6 kg	<b>Belo in barvno obstojno bombažno perilo.</b> Običajno umazano. Poraba energije se zmanjša, trajanje programa pranja pa podaljša, s čimer so zagotovljeni dobri rezultati pranja.
Synthetics 40 °C 60 °C - hladno	1000 rpm (1000 - 400)	2,5 kg	<b>Sintetično ali mešano perilo.</b> Običajno umazano.
Delicates 30 °C 40 °C - hladno	1000 rpm (1000-400)	2,5 kg	<b>Občutljivo perilo, kot je perilo iz akrila, viskoze in mešano perilo, ki zahteva bolj nežno pranje.</b> Običajno umazano.
Rapid 14min  30 °C	800 rpm (800- 400)	1,5 kg	<b>Sintetično in mešano perilo.</b> Malo umazano perilo in perilo za osvežitev.
Rinse	1000 rpm (1000-400)	6 kg	<b>Vse tkanine razen volnenih in zelo občutljivih.</b> Program za izpiranje in ožemanje perila. Privzeto število vrtljajev centrifuge se uporablja za bombažna oblačila. Znižajte število vrtljajev centrifuge glede na vrsto perila. Po potrebi nastavite funkcijo Dodatno izpiranje, da dodate izpiranja. Ob nizkem številu vrtljajev centrifuge naprava izvede nežna izpiranja in kratko ožemanje.
Spin/Drain	1000 rpm (1000-400)	6 kg	Za ožemanje perila in črpanje vode iz bobna. <b>Vse tkanine razen volnenih in občutljivih.</b>

Program Privzeta temperatura Temperaturni razpon	Referenčno število vrtljajev centrifuge Razpon hitrosti ožemanja [rpm]	Največja količina perila	Opis programa (Vrsta perila in stopnja umazanosti)
Anti-allergy 60 °C	1000 rpm (1000 - 400)	6 kg	<b>Bela bombažna oblačila.</b> Ta program odstrani mikroorganizme, zahvaljujoč fazi pranja z nekajminutnim ohranjanjem temperature nad 60 °C. To pomaga odstraniti mikrobe, bakterije, mikroorganizme in delce. Dodatek pare z dodatno fazo izpiranja zagotavlja ustrezno odstranitev ostankov pralnega sredstva in cvetnega prahu/alergenov, kar je primerno za nežno in občutljivo kožo.
Baby 40 °C 40 °C - hladno	1000 rpm (1000 - 400)	1 kg	Nežen program, primeren za otroško perilo. Visoka raven vode in nežno premikanje pri fazi pranja zaščitita barve in vlakna.
Silk 30 °C	800 rpm (800 - 400)	1 kg	Poseben program za <b>svileno in mešano sintetično perilo.</b>
Wool  40 °C 40 °C - hladno	1000 rpm (1000-400)	1 kg	<b>Volneno perilo za strojno pranje, volneno perilo za ročno pranje in druge tkanine s simbolom za »ročno pranje«<sup>2)</sup></b>
Sport 30 °C 40 °C - hladno	1000 rpm (1000 - 400)	2,5 kg	<b>Mešana športna oblačila.</b> Malo umazano perilo ali perilo za osvežitev.

Program Privzeta temperatura Temperaturni razpon	Referenčno število vrtljajev centrifuge Razpon hitrosti ožemanja [rpm]	Največja količina perila	Opis programa (Vrsta perila in stopnja umazanosti)
Outdoor  30 °C 40 °C - hladno	1000 rpm (1000-400)	2 kg <sup>3)</sup> 1 kg <sup>4)</sup>	<p data-bbox="565 363 613 416"></p> <p data-bbox="641 363 972 464">Ne uporabljajte mehčalca in se prepričajte, da v predalu za pralno sredstvo ni ostankov mehčalca.</p> <p data-bbox="560 483 1022 639"><b>Sintetična športna oblačila.</b> Ta program je zasnovan za nežno pranje sodobnih športnih oblačil za dejavnosti na prostem in je primeren tudi za oblačila za telovadbo, kolesarjenje ali tek ter podobna oblačila. Priporočena količina perila je 2 kg.</p> <p data-bbox="560 643 1022 815"><b>Vodoodporno, vodoodporno-zrakopustno in vodoodbojno perilo.</b> Ta program je mogoče uporabiti tudi kot obnovitveni cikel za vodoodbojna oblačila, posebej zasnovan za oblačila s hidrofobno prevleko. Za izvedbo obnovitvenega cikla za vodoodbojna oblačila nadaljujte na naslednji način:</p> <ul data-bbox="560 818 1022 959" style="list-style-type: none"> <li data-bbox="560 818 977 850">• Pralno sredstvo nalijte v predelek .</li> <li data-bbox="560 853 1022 933">• V predelek za mehčalec predala  nalijte posebno sredstvo za obnovitev vodoodbojnih oblačil.</li> <li data-bbox="560 936 932 959">• Zmanjšajte količino perila na 1 kg.</li> </ul> <p data-bbox="565 978 613 1031"></p> <p data-bbox="641 978 988 1182">Za še boljši učinek sredstva za obnovitev vodoodbojnih oblačil oblačila posušite v sušilnem stroju, tako da nastavite program sušenja Outdoor (če je na voljo in če je na etiketi za nego perila navedeno, da je dovoljeno sušenje v sušilnem stroju).</p>



Program Privzeta temperatura Temperaturni razpon	Referenčno število vrtljajev centrifuge Razpon hitrosti ožemanja [rpm]	Največja količina perila	Opis programa (Vrsta perila in stopnja umazanosti)
Denim 30 °C 40 °C - hladno	800 rpm (1000 - 400)	3 kg	<b>Poseben program za oblačila iz denima z nežno fazo pranja za zmanjšanje bledenja barv in madežev.</b> Za boljše nego je priporočena manjša količina perila.

1) **Standardni programi za vrednosti porabe po energijskem razredu.** Glede na predpis 1061/2010 sta ta programa »Standardni program za bombaž 60 °C« in »Standardni program za bombaž 40 °C«. Sta najučinkovitejša programa v smislu porabe energije in vode za pranje običajno umazanega bombažnega perila.



Temperatura vode pri fazi pranja se lahko razlikuje od temperature, navedene za izbrani program.







2) Med tem programom se bobnen obračaja počasi, da je zagotovljeno nežno pranje. Morda bo videti, kot da se bobnen obračaja ali se ne obračaja pravilno, a to je normalno za ta program.

3) Program pranja.

4) Program pranja in impregnacijska faza.

#### Združljivost programskih možnosti

Program								
Cottons	■	■	■	■	■	■	■	■
Cottons Eco 	■	■	■	■	■	■	■	■
Synthetics	■	■	■	■	■	■	■	■
Delicates	■	■	■	■	■		■	
Rapid 14min	■	■	■				■	
Rinse	■	■	■	■			■	
Spin/Drain	■	■					■	
Anti-allergy	■	■	■	■	■	■	■	
Baby	■	■	■	■	■	■	■	
Silk	■	■					■	
Wool	■	■	■				■	

Program								
Sport	■	■	■	■	■	■	■	■
Outdoor 	■	■	■	■	■	■	■	■
Denim	■	■	■	■	■	■	■	■

## 6.2 Woolmark Apparel Care - Modra



Postopek pranja volne tega stroja so odobrili pri podjetju Woolmark za pranje volnenih oblačil z oznako za »ročno pranje«, pod pogojem, da so oblačila oprana v skladu z navodili, ki jih je izdal proizvajalec tega pralnega stroja. Upoštevajte navodila z etikete za sušenje perila in druga navodila za nego perila. M1145



Woolmarkov simbol je certifikacijska znamka v številnih državah.

## 7. NASTAVITVE

### 7.1 Zvočni signali

Ta naprava ima različne zvočne signale, ki se oglasijo:

- Ob vklopu naprave (poseben kratek zvok).
- Ob izklopu naprave (poseben kratek zvok).
- Ob dotiku tipk (klik).
- Ob napačni izbiri (3 kratki zvoki).
- Ob koncu programa (zaporedje zvokov približno dve minuti).
- V primeru napake v delovanju naprave (zaporedje kratkih zvokov približno 5 minut).



Za **izklop/vklop** zvočnih signalov ob zaključku programa se za približno dve sekundi sočasno dotaknite tipk  in . Na prikazovalniku se prikaže On/Off



Če izklopite zvočne signale, ti še naprej delujejo v primeru napake v delovanju naprave.

### 7.2 Varovalo za otroke

S to funkcijo lahko otrokom preprečite igranje z upravljalno ploščo.



- Za **vklop/izklop** te funkcije držite pritisnjeno tipko , dokler se na prikazovalniku ne **prikaže/izgine** z njega .

Naprava po izklopu privzeto izbere to funkcijo.

Funkcija varovala za otroke morda ne bo na voljo nekaj sekund po vklopu naprave.

### 7.3 Trajno Dodatno izpiranje

S to funkcijo lahko trajno nastavite dodatno izpiranje, ko nastavite nov program.

- Za **vklop/izklop** te funkcije držite pritisnjeno tipko , dokler se na prikazovalniku ne **prikaže/izgine** z njega ustrezní indikator .

## 8. PRED PRVO UPORABO

1. Prepričajte se, da je na voljo električno napajanje in da je pipa odprta.
2. V predelek, označen z , vlijte majhno količino pralnega sredstva.
3. Nastavite in vklopite program za bombaž pri najvišji temperaturi brez perila v bobnu.

Na ta način iz bobna in kadi odstranite vso morebitno umazanijo.

## 9. VSAKODNEVNA UPORABA



### OPOZORILO!

Oglejte si poglavja o varnosti.

### 9.1 Vklon naprave

1. Vtaknite vtič v vtičnico.
2. Odprite pipo.
3. Pritisnite tipko Vklon/Izklop za vklop naprave.

Oglasi se kratek zvočni signal.

### 9.2 Vstavljanje perila

1. Odprite pokrov naprave.
2. Pritisnite tipko **A**.

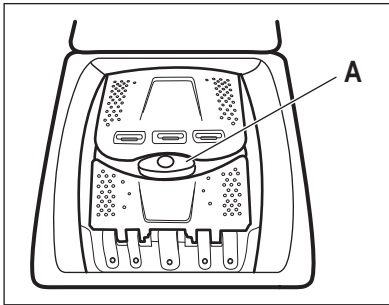

Boben se samodejno odpre.

3. Posamezne kose perila enega za drugim vstavite v boben.
4. Oblačila stresite, preden jih daste v napravo.

Pazite, da v boben ne boste dali preveč perila.

5. Zaprite boben in pokrov.



### POZOR!

Preden zaprete pokrov naprave, se prepričajte, da ste pravilno zaprli boben.

### 9.3 Predelki za pralno sredstvo. Uporaba pralnega sredstva in dodatkov

1. Izmerite določeno količino pralnega sredstva in mehčalca.
2. Pralno sredstvo in mehčalec dajte v ustrezna predelka.



Vedno upoštevajte navodila z embalaže pralnih sredstev.

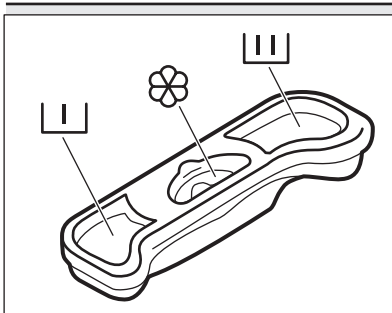

Predelk za pralno sredstvo za fazo predpranja.



Predelk za pralno sredstvo za fazo pranja.



Predelk za tekoče dodatke (mehčalec, škrob).

Oznaka **M** predstavlja najvišjo raven za tekoče dodatke.



-  Ko uporabljate tekoča pralna sredstva, jih dodajte v dozirno kroglo (ki jo priloži proizvajalec pralnega sredstva). Dozirno kroglo položite v boben pralnega stroja na vrh perila.

## 9.4 Nastavitev programa

1. Obrnite gumb za izbiro programa, da izberete zeleni program pranja. Indikator tipke Začetek/Prekinitev utripa. Prikazovalnik prikazuje trajanje programa.
2. Če želite spremeniti temperaturo in/ali število vrtljajev centrifuge, se dotaknite ustrezne tipke.
3. Po potrebi z dotikom ustreznih tipk nastavite eno ali več funkcij.



-  Če izbira **ni mogoča**, se oglasi zvočni signal.

## 9.5 Vklon programa

Dotaknite se tipke Začetek/Prekinitev , da vklopite program. Programa ni mogoče zagnati, ko indikator tipke ne sveti in ne utripa (npr. gumb za izbiro programa v napačnem položaju). Ustrezeni indikator preneha utripati in sveti. Program se zažene, pokrov je zaklenjen. Na prikazovalniku se prikaže indikator .



-  Preden se naprava napolni z vodo, lahko kratek čas deluje odtočna črpalka.

## 9.6 Zagon programa z zamikom vklopa

1. Pritiskajte tipko Zamik vklopa, dokler se na prikazovalniku ne prikaže zeleni zamik vklopa. Zasveti ustrezeni indikator.
2. Dotaknite se tipke Začetek/Prekinitev . Pokrov naprave se zaklene in začne se odštevanje časa zamika vklopa. Na prikazovalniku se prikaže indikator . Po koncu odštevanja se program zažene samodejno.



## Preklic zamika vklopa po začetku odštevanja

Za preklic zamika vklopa:

1. Dotaknite se tipke Začetek/Prekinitev , da prekinete delovanje naprave. Utripa ustrezeni indikator.
2. Pritiskajte tipko Zamik vklopa, dokler se na prikazovalniku ne prikaže .
3. Ponovno se dotaknite tipke Začetek/Prekinitev , da takoj zaženete program.

## Sprememba zamika vklopa po začetku odštevanja

Za spremembo zamika vklopa:

1. Dotaknite se tipke Začetek/Prekinitev , da prekinete delovanje naprave. Utripa ustrezeni indikator.
2. Pritiskajte tipko Zamik vklopa, dokler se na prikazovalniku ne prikaže zeleni zamik vklopa.
3. Ponovno se dotaknite tipke Začetek/Prekinitev , da začnete novo odštevanje.



## 9.7 Zaznavanje količine perila SensiCare System

Po dotiku tipke Začetek/Prekinitev :

1. SensiCare System začne s preverjanjem teže perila za izračun dejanskega trajanja programa. Med to fazo utripata dve piki, ki ločujeta ure od minut.
2. Po približno 15-20 minutah se prikaže novo trajanje programa. Naprava samodejno prilagodi trajanje programa količini perila za doseg odličnih rezultatov pranja v najkrajšem možnem času.

## 9.8 Prekinitve programa in spreminjanje funkcij

Med izvajanjem programa lahko spremenite **samo nekatere** funkcije:

1. Dotaknite se tipke Začetek/Prekinitiv .  
Utripa ustrezni indikator.
2. Spremenite funkcije. Informacije na prikazovalniku se skladno spreminjajo.
3. Ponovno se dotaknite tipke Začetek/Prekinitiv .  
Program pranja se nadaljuje.



## 9.9 Preklic trenutnega programa

1. Pritisnite tipko Vklop/Izklop za preklic programa in izklop naprave.
2. Ponovno pritisnite tipko Vklop/Izklop za vklop naprave.





Če je sistem SensiCare končal in se je točenje vode že začelo, se novi program zažene, **tudi če ne ponovite delovanja sistema SensiCare**. Voda in pralno sredstvo se ne izčrpata, da se prepreči odpad.

Za preklic obstaja tudi druga možnost:

1. Obrnete gumb za izbiro programa v položaj »Reset« (Ponastavitev) .
2. Počakajte eno sekundo. Na prikazovalniku se prikaže . Sedaj lahko nastavite nov program pranja.

## 9.10 Konec programa

Ob koncu programa se naprava samodejno izklopi. Oglasijo se zvočni signali (če so vklopljeni). Na prikazovalniku se prikaže .

Indikator tipke Začetek/Prekinitiv  ugasne.

Pokrov se odklene, indikator  pa ugasne.

1. Pritisnite tipko Vklop/Izklop za izklop naprave.  
Pet minut po koncu programa funkcija varčevanja z energijo samodejno izklopi napravo.







Ob ponovnem vklopu naprave se na prikazovalniku prikaže konec prejšnjega programa. Z obračanjem gumba za izbiro programa nastavite nov program.

2. Iz naprave odstranite perilo.
3. Preverite, ali je boben prazen.
4. Pokrov in predal za pralno sredstvo pustite priprta, da preprečite nastajanje plesni in neprijetnih vonjav.
5. Zaprite pipo.

## 9.11 Izčrpanje vode po koncu programa

Če ste izbrali program ali funkcijo, ki ne izčrpa vode zadnjega izpiranja, je program končan, a:

- Časovno področje prikazuje , prikazovalnik pa zaklenjen pokrov .
- Boben se še vedno obrača v rednih intervalih in na ta način prepreči mečkanje perila.
- Pokrov ostane zaklenjen.
- Če želite odpreti pokrov, morate izčrpati vodo:

1. Po potrebi se dotaknite tipke Ožemanje, da znižate število vrtljajev centrifuge, ki ga predlaga naprava.
2. Pritisnite tipko Začetek/Prekinitiv:
  - Če ste nastavili Konec po izpiranju , naprava izčrpa vodo in zažene centrifugo.
  - Če ste nastavili Nočno , naprava samo izčrpa vodo.

Indikator funkcije Konec po izpiranju 

in Nočno  izgine.

3. Ko je program zaključen in indikator zaklenjenega pokrova  ugasne, lahko odprete pokrov.
4. Nekaj sekund pritisnite tipko Vklop/Izklop, da izklopite napravo.

## 9.12 Funkcija stanja pripravljenosti

Funkcija stanja pripravljenosti samodejno izklopi napravo za zmanjšanje porabe energije v naslednjih primerih:

- Ko naprave ne uporabljate pet minut. Pritisnite tipko Vklop/Izklop za ponoven vklop naprave.
- Pet minut od konca programa pranja. Pritisnite tipko Vklop/Izklop za ponoven vklop naprave. Na prikazovalniku se prikaže konec zadnjega programa.

Z obračanjem gumba za izbiro programa nastavite nov program. Če gumb obrnete v položaj »Reset« (Ponastavitev) \* , se naprava po 30 sekundah samodejno izklopi.



Če nastavite program ali funkcijo, ki se konča z vodo v bobnu, funkcija stanja pripravljenosti **ne izklopi** naprave in vas na ta način opozori, da je treba izčrpati vodo.

## 10. NAMIGI IN NASVETI



### OPOZORILO!

Oglejte si poglavja o varnosti.

### 10.1 Vstavljanje perila

- Perilo razdelite na: belo, barvno, sintetično, občutljivo in volneno.
- Upoštevajte navodila za pranje, ki se nahajajo na etiketah za vzdrževanje perila.
- Belega in barvnega perila ne perite skupaj.
- Nekatero barvno perilo se pri prvem pranju razbarva. Priporočamo, da ga prvih nekaj pranj perete ločeno.
- Večslojno, volneno perilo in perilo s poslikavami obrnite z notranjo stranjo navzven.
- Predhodno poskrbite za trdovratne madeže.
- Izredno umazano perilo operite s posebnim pralnim sredstvom.
- Bodite previdni z zavesami. Snemite kaveljčke in dajte zaveso v pralno vrečo ali prevleko za blazino.
- Ne perite nezarobljenega ali strganega perila. Za pranje majhnih predmetov (kosov perila) in/ali občutljivega perila (npr. nedrčkov z lokom, pasov, hlačnih nogavic, vezalk, trakov itd.) uporabite pralno vrečo.
- Zelo majhna količina perila lahko povzroči težave z uravnoteženostjo pri centrifugi, kar vodi do prekomernih tresljev. Če pride do tega:

- prekinite program in odprite vrata (oglejte si poglavje »Vsakodnevna uporaba«),
  - ročno porazdelite perilo, tako da bodo kosi perila enakomerno porazdeljeni po kadi,
  - pritisnite tipko Začetek/Prekinitev. Centrifuga se nadaljuje.
- Izogibajte se pranju oblačil, polnih dolgih živalskih dlak, ali oblačil slabe kakovosti, s katerih odpadajo vlakna, ki lahko zamašijo odtok in je zato potrebna servisna pomoč.
  - Zapnite gumbe na prevlekah za blazine, zadrge, sponke in kaveljčke. Zapnite pasove, zavežite vrvice, vezalke, trakove in vse druge ohlapne predmete.
  - Izpraznite žepe in razgrnite oblačila.

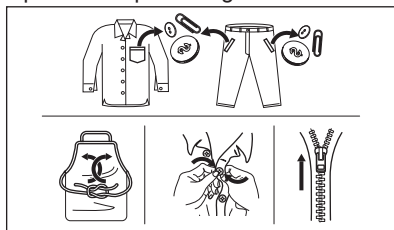

### 10.2 Trdovratni madeži

Za nekatere madeže voda in pralno sredstvo nista dovolj.

Priporočamo, da te madeže odstranite, preden daste perilo v napravo.

Na voljo so posebna sredstva za odstranjevanje madežev. Uporabite posebno sredstvo za odstranjevanje madežev, ki je primerno za vrsto madeža in tkanine.

### 10.3 Pralna in druga sredstva

- Uporabljajte samo pralna in druga sredstva, ki so posebej namenjena pranju v pralnem stroju:
  - pralne praške za vse vrste tkanin, razen občutljivih. Za belo perilo in razkuževanje perila uporabljajte pralni prašek, ki vsebuje belilo.
  - tekoča pralna sredstva, po možnosti za programe pranja pri nižjih temperaturah (največ 60 °C) za vse vrste tkanin ali posebne samo za volno.
- Ne mešajte različnih vrst pralnih sredstev.
- Zaradi varovanja okolja uporabljajte le predpisano količino pralnega sredstva.
- Upoštevajte navodila z embalaže pralnih ali drugih sredstev in pazite, da ne prekoračite najvišje navedene ravni (**MAX**).
- Uporabljajte priporočena pralna sredstva za vrsto in barvo perila, temperaturo programa in stopnjo umazanosti.

### 10.4 Ekološki nasveti

- Za pranje običajno umazanega perila nastavite program brez predpranja.
- Program pranja vedno vklopite, ko bo pralni stroj povsem poln.
- Če predhodno obdelate madeže ali uporabite sredstvo za odstranjevanje madežev, nastavite program z nizko temperaturo.
- Za pravilno količino pralnega sredstva preverite trdoto vode vašega domačega sistema. Oglejte si »Trdota vode«.

### 10.5 Trdota vode

Če je trdota vode na vašem območju visoka ali srednja, priporočamo, da uporabite sredstvo za mehčanje vode za pralne stroje. Na območjih, kjer je voda bolj mehka, uporaba sredstva za mehčanje vode ni potrebna.

Za informacije o trdoti vode v vašem kraju se obrnite na krajevno vodovodno podjetje.

Uporabite pravo količino sredstva za mehčanje vode. Upoštevajte navodila z embalaže izdelka.

## 11. NEGA IN ČIŠČENJE



**OPOZORILO!**  
Oglejte si poglavja o varnosti.



Naprava je namenjena samo običajni gospodinjski uporabi.



Pozorno preberite poglavje za najboljše vzdrževanje in nego.

### 11.1 Čiščenje zunanjih površin

Napravo čistite le z blagim milom in toplo vodo. Povsem posušite vse površine.



**POZOR!**  
Ne uporabljajte alkohola, topil ali kemičnih izdelkov.



**POZOR!**  
Kovinskih površin ne čistite s čistili na osnovi klora.

### 11.2 Odstranjevanje vodnega kamna



Če je trdota vode na vašem območju visoka ali srednja, priporočamo, da uporabite sredstvo za odstranjevanje vodnega kamna za pralne stroje.

Redno pregledujte bobnen, da preverite morebitno prisotnost vodnega kamna.

Običajna pralna sredstva že vsebujejo sredstva za mehčanje vode, a priporočamo, da občasno zaženete program s praznim bobnom in sredstvom za odstranjevanje vodnega kamna.

**i** Vedno upoštevajte navodila z embalaže izdelka.

### 11.3 Vzdrževalno pranje

Ponavljajoča in dolgotrajna uporaba programov z nizko temperaturo lahko povzroči kopičenje pralnega sredstva, ostankov kosmov in rast bakterij v bobnu in kadi. Zaradi tega lahko nastanejo neprijetne vonjave in plesen. Če želite odstraniti te ostanke in očistiti notranjost naprave, redno izvajajte vzdrževalno pranje (vsaj enkrat na mesec).

**i** Oglejte si poglavje »Čiščenje bobna«.

### 11.4 Čiščenje bobna

Redno pregledujte bobnen, da preprečite nastajanje rje.

### 11.6 Čiščenje predala za pralno sredstvo

1.

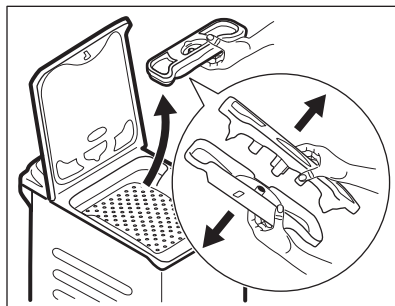

2.

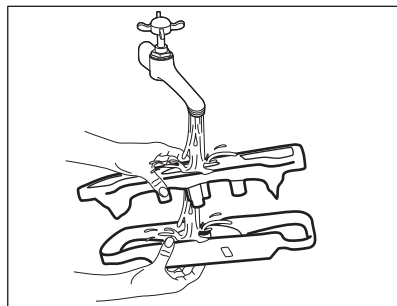

Očistite bobnen s posebnim čistilom za nerjavno jeklo.

**i** Vedno upoštevajte navodila z embalaže izdelka.

Za temeljito čiščenje:

- Iz bobna odstranite vse perilo.
- Zaženite program Cottons z najvišjo temperaturo. V prazen bobnen natresite majhno količino praška, da izperete morebitne ostanke.

### 11.5 Tesnilo pokrova

Redno pregledujete tesnilo. Po potrebi ga očistite s čistilnim sredstvom, ki vsebuje amonijak, ne da bi opraskali površino tesnila.

**i** Vedno upoštevajte navodila z embalaže izdelka.



3.

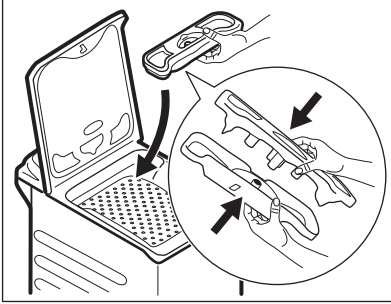

### 11.7 Čiščenje filtra v cevi za dovod vode in filtra v ventilu

1.

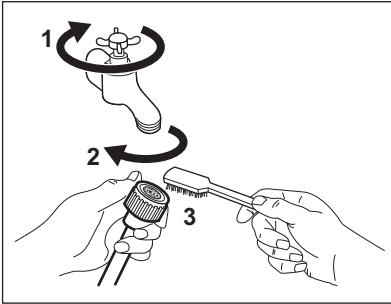

2.

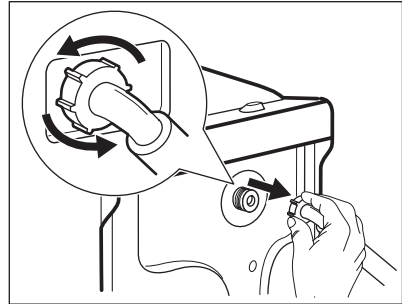

3.

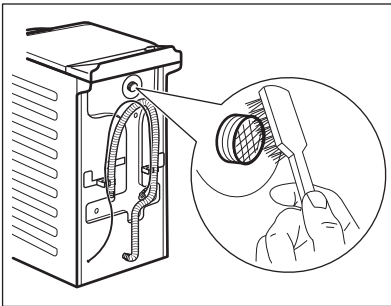

4.

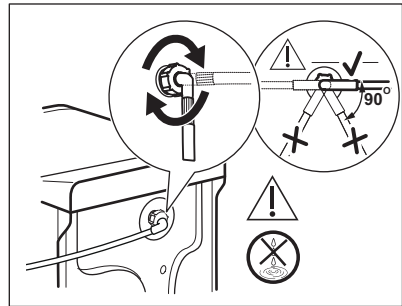

### 11.8 Zaščita pred zmrzaljo

Če je naprava nameščena na mestu, kjer je lahko temperatura okrog 0 °C ali pade pod ničlo, odstranite preostalo vodo iz cevi za dovod vode in odtočne črpalke.

1. Iztaknite vtič iz omrežne vtičnice.
2. Zaprite pipo.

3. Konca cevi za dovod vode položite v posodo in pustite, da voda odteče iz cevi.
4. Izpraznite odtočno črpalko. Oglejte si postopek za črpanje v sili.
5. Ko je odtočna črpalka prazna, znova namestite cev za dovod vode.

**OPOZORILO!**

Pred ponovno uporabo naprave se prepričajte, da je temperatura višja od 0 °C. Proizvajalec ni odgovoren za škodo, nastalo zaradi nizkih temperatur.

## 12. ODPRAVLJANJE TEŽAV

**OPOZORILO!**

Oglejte si poglavja o varnosti.

### 12.1 Uvod

Naprava se ne zažene oz. se ustavi med delovanjem.

Najprej poskusite najti rešitev težave (oglejte si razpredelnico). Če se težava nadaljuje, se obrnite na pooblaščen servisni center.

**OPOZORILO!**

Pred kakršnimi koli preverjanji izklopite napravo.

**V primeru večjih težav se oglasi zvočni signal, na prikazovalniku se prikaže opozorilna koda, tipka Začetek/Prekinitev  pa lahko utripa nepretrgoma:**

- **EHO** - Električno napajanje je nestabilno. Počakajte, da se električno napajanje stabilizira.
- **EG I** - Ni komunikacije med elektronskimi elementi naprave. Izklopite in ponovno vklopite. Program se ni zaključil pravilno ali pa se je naprava prezgodaj ustavila. Če se ponovno prikaže opozorilna koda, se obrnite na pooblaščen servisni center.
- **E IO** - Naprava se ne napolni z vodo pravilno. Po ustreznem pregledu ponovno zaženite napravo, tako da pritisnete tipko Začetek/Prekinitev ; naprava poskuša nadaljevati s programom. Če napake ne odpravite, se ponovno prikaže opozorilna koda.
- **E20** - Naprava ne izčrpa vode.
- **E40** - Pokrov naprave je odprt ali ni pravilno zaprt. Preverite pokrov!

## 12.2 Možne okvare

Težava	Možna rešitev
Program se ne zažene.	<ul style="list-style-type: none"> <li>• Poskrbite, da bo vtič vtaknjen v vtičnico.</li> <li>• Poskrbite, da boste zaprli pokrov naprave in vrata bobna.</li> <li>• Prepričajte se, da v omarici z varovalkami ni poškodovane varovalke.</li> <li>• Morate se dotakniti tipke Začetek/Prekinitev .</li> <li>• Če je nastavljen zamik vklopa, nastavitev preključite ali počakajte, da se odštevanje konča.</li> <li>• Izklopite funkcijo Varovalo za otroke, če je vklopljena.</li> <li>• Preverite položaj gumba pri izbranem programu.</li> </ul>
Naprava se ne napolni z vodo pravilno.	<ul style="list-style-type: none"> <li>• Preverite, ali je pipa odprta.</li> <li>• Prepričajte se, da tlak dovoda vode ni prenizek. Za te informacije se obrnite na krajevno vodovodno podjetje.</li> <li>• Prepričajte se, da pipa ni zamašena.</li> <li>• Do te težave lahko pride zaradi filtra cevi za dovod vode ali zamašenega odtočnega voda. Obrnite se na pooblaščen servisni center.</li> <li>• Prepričajte se, da filter v cevi za dovod vode in filter v ventilu nista zamašena. Oglejte si »Vzdrževanje in čiščenje«.</li> </ul>
Naprava se napolni z vodo in jo takoj izčrpa.	<ul style="list-style-type: none"> <li>• Poskrbite, da bo cev za odvod vode v pravem položaju. Cev je morda nameščena prenizko. Oglejte si »Navodila za namestitev«.</li> </ul>
Naprava ne izčrpa vode.	<ul style="list-style-type: none"> <li>• Prepričajte se, da sifon ni zamašen.</li> <li>• Prepričajte se, da cev za odvod vode ni prepognjena ali ukrivljena.</li> <li>• To težavo lahko povzroči zamašen odtočni vod. Obrnite se na pooblaščen servisni center.</li> <li>• Preverite, ali je cev za odvod vode pravilno priključena.</li> <li>• Nastavite program črpanja, če ste nastavili program brez faze črpanja.</li> <li>• Nastavite program črpanja, če ste nastavili funkcijo, ki se zaključí z vodo v kadi.</li> </ul>
Centrifuga ne deluje ali pa pranje traja dlje kot običajno.	<ul style="list-style-type: none"> <li>• Nastavite program ožemanja.</li> <li>• To težavo lahko povzroči zamašen odtočni vod. Obrnite se na pooblaščen servisni center.</li> <li>• Ročno porazdelite perilo v kadi in ponovno vklopite centrifugo. To težavo lahko povzročajo težave z uravnoteženostjo.</li> </ul>
Na tleh je voda.	<ul style="list-style-type: none"> <li>• Preverite, ali priključki cevi za vodo tesnijo in da voda ne izteka.</li> <li>• Poskrbite, da na cevi za dovod in cevi za odvod vode ne bo poškodb.</li> <li>• Poskrbite za uporabo pravega pralnega sredstva in zadostne količine.</li> </ul>

Težava	Možna rešitev
Pokrova naprave ne morete odpreti.	<ul style="list-style-type: none"> <li>• Poskrbite za izbiro programa pranja, ki se zaključi z vodo v kadi.</li> <li>• Preverite, ali je program pranja končan.</li> <li>• Nastavite program črpanja ali ožemanja, če je voda v bobnu.</li> <li>• Prepričajte se, da naprava dobiva električno energijo.</li> <li>• To težavo lahko povzroča okvara naprave. Obrnite se na pooblaščen servisni center.</li> </ul>
Naprava povzroča neobičajen hrup in se trese.	<ul style="list-style-type: none"> <li>• Preverite, ali je naprava pravilno poravnana. Oglejte si »Navodila za namestitev«.</li> <li>• Poskrbite za odstranitev embalaže in/ali transportnih vijakov. Oglejte si »Navodila za namestitev«.</li> <li>• V boben dodajte še perila. Količina perila je verjetno premajhna.</li> </ul>
Trajanje programa se podaljša ali skrajša med izvajanjem programa.	<ul style="list-style-type: none"> <li>• SensiCare System lahko nastavi trajanje programa glede na vrsto in količino perila. Oglejte si »Zaznavanje količine perila SensiCare System« v poglavju »Vsakodnevna uporaba«.</li> </ul>
Rezultati pranja niso zadovoljivi.	<ul style="list-style-type: none"> <li>• Povečajte količino pralnega sredstva ali uporabite drugega.</li> <li>• Pred pranjem perila uporabite posebne izdelke za odstranitev trdovratnih madežev.</li> <li>• Poskrbite, da boste nastavili pravo temperaturo.</li> <li>• Zmanjšajte količino perila.</li> </ul>
Preveč pene v bobnu med pranjem.	<ul style="list-style-type: none"> <li>• Zmanjšajte količino pralnega sredstva.</li> </ul>

Po opravljenem pregledu vklopite napravo. Program se nadaljuje od trenutka prekinitve. Če se težava ponovi, se obrnite na pooblaščen servisni center.

Če se na prikazovalniku prikažejo druge opozorilne kode, izklopite in vklopite napravo. Če se težava nadaljuje, se obrnite na pooblaščen servisni center.





## 13. VREDNOSTI PORABE



Navedene vrednosti so dosežene v laboratorijskih pogojih z ustreznimi standardi. Različni vzroki lahko spremenijo podatke: količina in vrsta perila ter temperatura v prostoru, tlak vode, napajalna napetost in temperatura dovodne vode lahko tudi vplivajo na čas trajanja programa pranja.



Tehnične podatke lahko spremenimo brez predhodnega obvestila za izboljšanje kakovosti izdelka.

Programi	Količina (kg)	Poraba energije (kWh)	Poraba vode (v litrih)	Približno trajanje programa (v minutah)	Preostala vlaga (%) <sup>1)</sup>
Cottons 60 °C	6	1,10	56	180	60
Cottons 40 °C	6	0,65	54	150	60
Synthetics 40 °C	2,5	0,45	46	105	37
Delicates 40 °C	2,5	0,55	46	90	37
Wool 30 °C	1	0,35	50	65	32
<b>Standardni programi za bombaž</b> 					
Standardno 60 °C bombaž 	6	0,80	43	247	60
Standardno 60 °C bombaž 	3	0,54	33	185	60
Standardno 40 °C bombaž 	3	0,49	34	179	60

1) Ob koncu ožemanja.

Način izklopa (W)	Način stanja vklopa (W)
0.48	0.48
Podatki iz zgornje razpredelnice so skladni z uredbo Evropske komisije 1015/2010 izvedbene direktive 2009/125/ES.	

## 14. TEHNIČNI PODATKI

Mera	Širina/višina/globina/ skupna globina	400 mm/890 mm/600 mm/600 mm
Električna povezava	Napetost	230 V
	Skupna moč	2200 W
	Varovalka	10 A
	Frekvenca	50 Hz
Stopnja zaščite pred vstopom trdih delcev in vlage, kar zagotavlja zaščitni pokrov, razen v primeru, kjer nizkonapetostna oprema nima zaščite pred vlago.		IPX4
Tlak vode	Najmanj	0,5 bara (0,05 MPa)
	Največ	8 barov (0,8 MPa)
Dovod vode <sup>1)</sup>		Hladna voda

Največja količina perila	Bombaž	6 kg
Razred energijske učinkovitosti		A+++
Hitrost ožemanja	Najvišje število vrtljajev centrifuge	951 vrt./min.

1) Cev za dovod vode priključite na pipo s spojko 3/4" .

## 15. HITRI VODNIK

### 15.1 Vsakodnevna uporaba

Vtaknite vtič v vtičnico.

Odprite pipo.

Vstavite perilo.

Vlijte pralno sredstvo in drugo sredstvo v ustrezni predelek predala za pralno sredstvo.

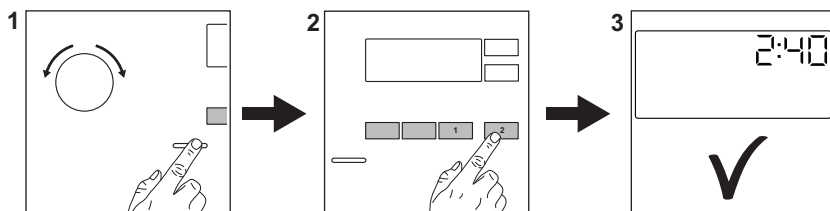



1. Pritisnite tipko **Vklop/Izklop** za vklop naprave. Obrnite gumb za izbiro programa, da nastavite želeni program.
2. Z ustreznimi tipkami nastavite želene funkcije (1). Za zagon programa se dotaknite tipke **Začetek/Prekinitev**  (2).

3. Naprava se zažene. Po koncu programa odstranite perilo. Pritisnite tipko **Vklop/Izklop** za izklop naprave.

### 15.2 Programi

Programi	Količina perila	Opis izdelka
<b>Cottons</b>	6 kg	Belo in barvno bombažno perilo.
 <b>Cottons Eco</b>	6 kg	Belo in barvno bombažno perilo. Standardni programi za vrednosti porabe po energijskem razredu.
<b>Synthetics</b>	2,5 kg	Sintetično ali mešano perilo.
<b>Delicates</b>	2,5 kg	Občutljivo perilo, kot je perilo iz akrila, viskoze in poliestra.

Programi	Količina perila	Opis izdelka
<b>Rapid 14min</b>	1,5 kg	Sintetično in mešano perilo. Malo umazano perilo in perilo za osvežitev.
<b>Rinse</b>	6 kg	Vse tkanine razen volnenih in zelo občutljivih. Program za izpiranje in ožemanje.
<b>Spin/Drain</b>	6 kg	Vse tkanine razen volnenih in zelo občutljivih. Program za ožemanje in črpanje vode.
<b>Anti-allergy</b>	6 kg	Bela bombažna oblačila. Ta program pomaga odstraniti mikrobe in bakterije.
<b>Baby</b>	1 kg	Nežen program, primeren za otroško perilo.
<b>Silk</b>	1 kg	Poseben program za svileno in mešano sintetično perilo.
 <b>Wool</b>	1 kg	Volneno perilo za strojno in ročno pranje ter občutljive tkanine.
<b>Sport</b>	2,5 kg	Športna oblačila.
 <b>Outdoor</b>	2 kg <sup>1)</sup> 1 kg <sup>2)</sup>	Sodobna oblačila za dejavnosti na prostem.
<b>Denim</b>	3 kg	Oblačila iz denima.

1) Program pranja.

2) Program pranja in impregnacijska faza.

## 16. INFORMACIJSKI LIST O IZDELKU SE NANAŠA NA UREDBO EU 1369/2017

Informacijski list o izdelku	
Blagovna znamka	ELECTROLUX
Model	EW6T5061, PNC913118521
Nazivna zmogljivost v kg	6
Razred energetske učinkovitosti	A+++
Poraba energije v kWh na leto, na podlagi 220 standardnih pralnih ciklov za programe pranja bombaža pri 60 °C in 40 °C pri polni in delni obremenitvi, in poraba v načinih nizke porabe. Dejanska poraba energije je odvisna od načina uporabe aparata.	150
Poraba energije za standardni program pranja bombaža pri 60 °C pri polni obremenitvi v kWh	0,80

Poraba energije za standardni program pranja bombaža pri 60 °C pri delni obremenitvi v kWh	0,54
Poraba energije za standardni program pranja bombaža pri 40 °C pri delni obremenitvi v kWh	0,49
Poraba električne energije v stanju izključenosti v W	0,48
Poraba električne energije v stanju pripravljenosti v W	0,48
Poraba vode v litrih na leto, na podlagi 220 standardnih pralnih ciklov za programe pranja bombaža pri 60 °C in 40 °C pri polni in delni obremenitvi. Dejanska poraba vode je odvisna od načina uporabe aparata.	9490
Razred učinkovitosti ožemanja na lestvici od G (najmanj učinkovit) do A (najbolj učinkovit)	C
Največja hitrost ožemanja v rpm	951
Vsebnost preostale vlage v %	60
Standardni program pranja bombaža pri 60 °C in 'standardni program pranja bombaža pri 40 °C' sta standardna pralna programa, na katera se nanašajo podatki na nalepki in podatkovni kartici. Oba programa sta primerna za pranje običajno umazanega bombažnega perila in sta najučinkovitejša programa v smislu porabe energije in vode.	-
Programski čas za standardni program pranja bombaža pri 60 °C pri polni obremenitvi v minutah	247
Programski čas za standardni program pranja bombaža pri 60 °C pri delni obremenitvi v minutah	185
Programski čas za "standardni program pranja bombaža pri 40 °C pri delni obremenitvi v minutah	179
Čas trajanja stanja pripravljenosti v minutah	5
Emisije akustičnega hrupa, ki se prenašajo po zraku, izražene v dB(A) med fazo pranja	57
Emisije akustičnega hrupa, ki se prenašajo po zraku, izražene v dB(A) med fazo ožemanja	75
Vgradni aparat D/N	Ne

Podatki iz zgornje razpredelnice so skladni z uredbo Evropske komisije 1015/2010 izvedbene direktive 2009/125/ES.

## 17. SKRB ZA OKOLJE

Reciklirajte materiale, ki jih označuje simbol . Embalažo odložite v ustrezne zabojnike za reciklažo. Pomagajte zaščititi okolje in zdravje ljudi ter

reciklirati odpadke električnih in elektronskih naprav. Naprav, označenih s simbolom , ne odstranjujte z gospodinjskimi odpadki. Izdelek vrnite na



krajevno zbirališče za recikliranje ali se obrnite na občinski urad.





[www.electrolux.com/shop](http://www.electrolux.com/shop)



192923751-A-422019

