

Always here to help you

Register your product and get support at
www.philips.com/welcome



HC5410/15
HC3410/15
HC3400/15
HC3400/13

User manual

PHILIPS



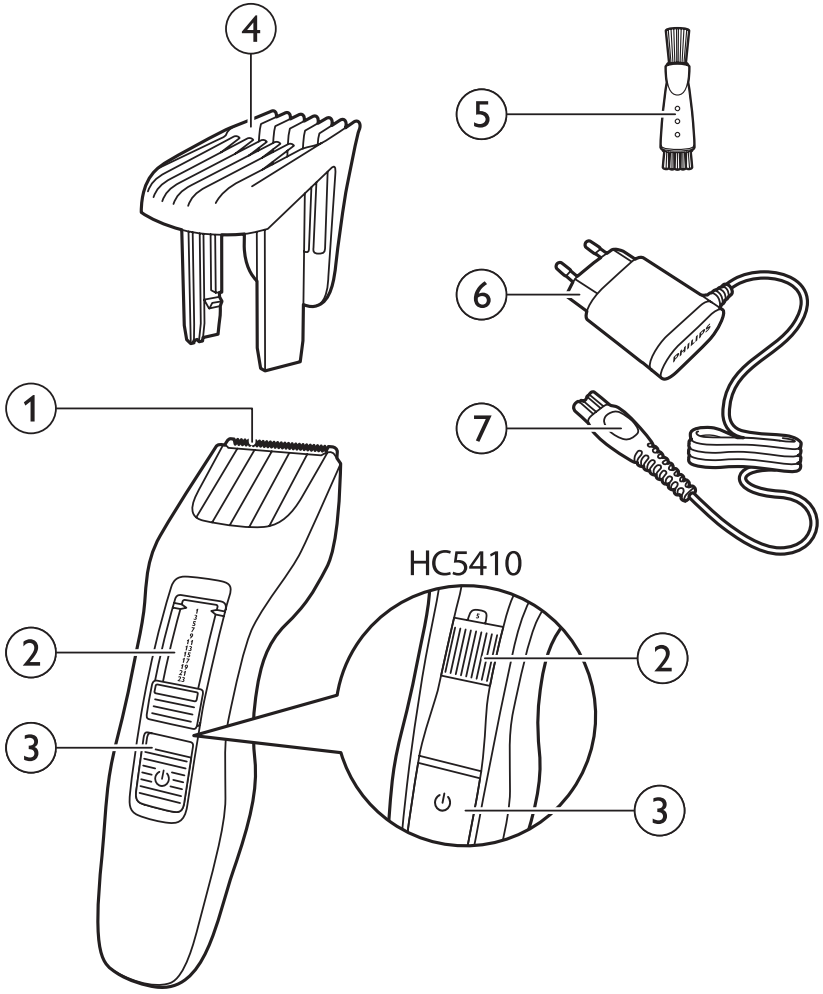

ENGLISH	6
БЪЛГАРСКИ	11
ČEŠTINA	17
EESTI	22
HRVATSKI	27
MAGYAR	32
ҚАЗАҚША	37
LIETUVIŠKAI	43
LATVIEŠU	48
POLSKI	53
ROMÂNĂ	58
РУССКИЙ	63
SLOVENSKY	69
SLOVENŠČINA	74
SRPSKI	79
УКРАЇНСЬКА	85

Introduction

Congratulations on your purchase and welcome to Philips! To fully benefit from the support that Philips offers, register your product at www.philips.com/welcome.

General description (Fig. 1)

- 1 Cutting unit
- 2 Length setting adjuster
- 3 On/off button
- 4 Trimming comb
- 5 Brush
- 6 Adapter
- 7 Socket for small plug

Important

Read this user manual carefully before you use the appliance and save it for future reference.

Danger

- Keep the adapter dry.

Warning

- The adapter contains a transformer. Do not cut off the adapter to replace it with another plug, as this causes a hazardous situation.
- This appliance is not intended for use by persons (including children) with reduced physical, sensory or mental capabilities, or lack of experience and knowledge, unless they have been given supervision or instruction concerning use of the appliance by a person responsible for their safety.
- Children should be supervised to ensure that they do not play with the appliance.

Caution

- Never immerse the appliance in water or rinse it under the tap. Only the cutting unit can be rinsed under the tap.
- Use, charge and store the appliance at a temperature between 5°C and 35°C.
- Only use the adapter supplied.
- If the adapter is damaged, always have it replaced with one of the original type in order to avoid a hazard.
- Do not use the appliance if the cutting unit or the trimming comb is damaged or broken, as this may cause injury.

Electromagnetic fields

This Philips appliance complies with all standards and regulations regarding exposure to electromagnetic fields (EMF).

General

- The appliance is equipped with an automatic voltage selector and is suitable for mains voltages from 100 to 240 volts.
- The adapter transforms 100-240 volts to a safe low voltage of less than 24 volts.



Preparing for use

Note: This appliance can only be used directly from the mains.

Preparing the appliance

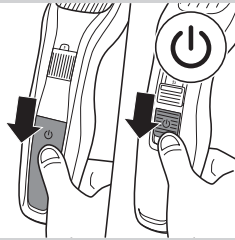

- 1 Make sure the appliance is switched off.

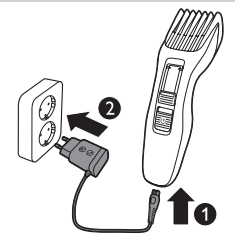

- 2 Insert the appliance plug into the appliance (1) and put the adapter in the wall socket (2).

Using the appliance

The hair length settings are indicated in millimeters, the comb cuts the hair to a length of 1mm to 23mm. The settings correspond to the remaining hair length after cutting.

When you trim for the first time, be careful. Do not move the trimmer too fast. Make smooth and gentle movements.

Tip: Start trimming at a high length setting and reduce the length setting gradually until you have reached the desired hair length.

Trimming with comb

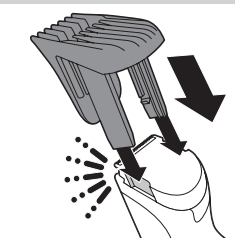

- 1 Attach the comb onto the appliance.

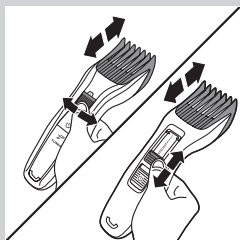

- 2** Turn the length setting adjuster to the desired length setting.

Note: When you trim for the first time, start at the highest length setting to familiarise yourself with the appliance.

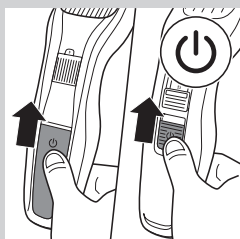

- 3** Switch on the appliance.



- 4** To trim most effectively, move the trimmer against the hair growth direction. Make sure the surface of the comb always stays in contact with the skin.

Trimming without comb

Use the trimmer without the trimming comb to clip hair close to the skin (0.5mm) or to contour the neckline and sideburns.

Be careful when you trim without comb because the cutting element removes every hair it touches.

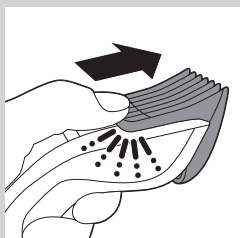

- 1** Push the comb off the appliance.

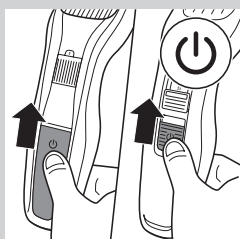

- 2** Switch on the appliance.

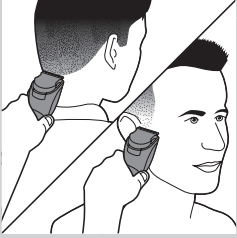

- 3** Make well-controlled movements. Touch the hair lightly with the trimmer.

Cleaning

Never use scouring pads, abrasive cleaning agents or aggressive liquids such as alcohol, petrol or acetone to clean the appliance.

Never immerse the appliance in water or rinse it under the tap.

Note: Only the cutting element and the comb can be cleaned with water.

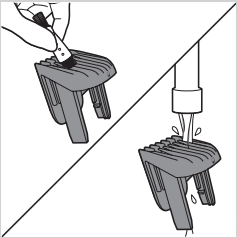

- 1** Make sure the appliance is switched off and disconnected from the mains.

- 2** Wipe the housing of the appliance with a dry cloth.

- 3** Remove the comb and clean it with the brush or rinse it under the tap.

- 4** Press the release button (1). The cutting unit comes off the appliance (2).

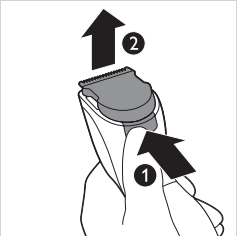

- 5** Clean the cutting unit with the brush or rinse it under the tap.

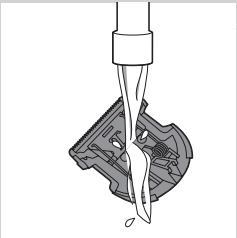

- 6** Clean the inside of the appliance with the brush.

Never immerse the appliance in water or rinse it under the tap.

- 7** Shake off excess water. To reattach the cutting unit, insert the lug of the cutting unit into the guiding slot.



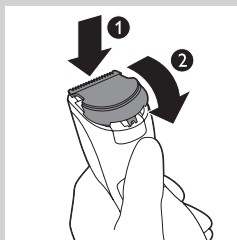

- 8** Insert the lug of the cutting unit into the guiding slot (1) and push the cutting unit back onto the appliance (2).

Replacement

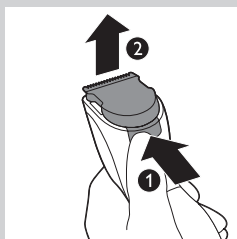

Only replace a worn or damaged cutting unit with an original Philips cutting unit, available from authorised Philips service centres.

- 1** Press the release button (1). The cutting unit comes off the appliance (2).

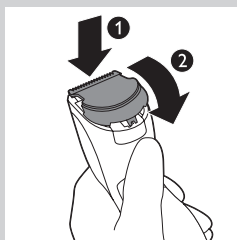

- 2** Insert the lug of the new cutting unit into the guiding slot (1) and push the cutting unit back onto the appliance (2).

Ordering accessories

To buy accessories or spare parts, visit www.shop.philips.com/service or go to your Philips dealer. You can also contact the Philips Consumer Care Centre in your country (see the worldwide guarantee leaflet for contact details).

Environment



- Do not throw away the appliance with the normal household waste at the end of its life, but hand it in at an official collection point for recycling. By doing this, you help to preserve the environment.

Guarantee and support

If you need information or support, please visit www.philips.com/support or read the separate worldwide guarantee leaflet.

Въведение

Поздравления за вашата покупка и добре дошли във Philips! За да се възползвате изцяло от предлаганата от Philips поддръжка, регистрирайте продукта си на адрес www.philips.com/welcome.

Общо описание (фиг. 1)

- 1 Подстригващ блок
- 2 Регулатор за настройка за дължина
- 3 Бутон за вкл./изкл.
- 4 Гребен за подстригване
- 5 Четка
- 6 Адаптер
- 7 Гнездо за малък жак

Важно

Преди да използвате уреда, прочетете внимателно това ръководство за потребителя и го запазете за справка в бъдеще.

Опасност

- Пазете адаптера сух.

Предупреждение

- В адаптера има трансформатор. Не отрязвайте адаптера, за да го замените с друг щепсел, тъй като това крие опасности.
- Този уред не е предназначен за ползване от хора (включително деца) с намалени физически възприятия или умствени недъзи или без опит и познания, ако са оставени без наблюдение и не са инструктирани от страна на отговарящо за тяхната безопасност лице относно начина на използване на уреда.
- Наглеждайте децата, за да не си играят с уреда.

Внимание

- Никога не потапяйте уреда във вода и не го мийте с течаща вода. Само режещият блок може да се мие с течаща вода.
- Използвайте, зареждайте и съхранявайте уредите при температура между 5°C и 35°C.
- Използвайте само включения в комплекта адаптер.
- С оглед на предотвратяване на злополука, винаги заменяйте повредения адаптер само с оригинален такъв.
- Не използвайте уреда, ако са повредени подстригващият блок или гребенът за подстригване, тъй като това може да доведе до нараняване.

Електромагнитни полета

Този уред на Philips е в съответствие с всички стандарти и нормативни уредби, свързани с излагането на електромагнитни полета (EMF).

Общи положения

- Уредът е снабден с автоматичен селектор на напрежение и е подходящ за напрежения на мрежата в диапазона от 100 до 240 волта.
- Адаптерът преобразува 100-240 волта в безопасно ниско напрежение под 24 волта.



Подготовка за употреба

Забележка: Уредът може да се използва само със захранване директно от мрежата.

Подготовка на уреда

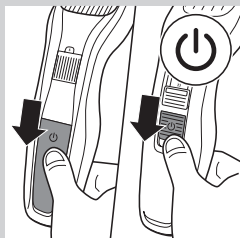

- 1 Уверете се, че уредът е изключен.

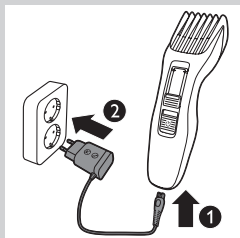

- 2 Включете щепсела на уреда в уреда (1), а адаптера – в контакта (2).

Използване на уреда

Настройките за дължина на косъмчетата са отбелязани в милиметри, а гребенът подстригва с дължина от 1 мм до 23 мм. Настройките съответстват на оставащата дължина на космите след подстригване.

Когато подстригвате за пръв път, бъдете внимателни. Не движете машинката твърде бързо. Правете плавни и нежни движения.

Съвет: Започнете подстригването с настройка за голяма дължина и постепенно намалявайте настройката, докато достигнете до желаната дължина на косъмчетата.

Подстригване с гребен

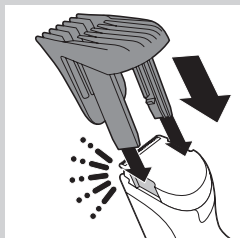

- 1 Поставете гребена върху уреда.

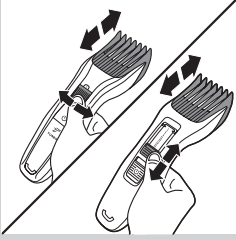

- 2** Завъртете регулатора за настройка за дължина на желаната настройка за дължина.

Забележка: Когато подстригвате за първи път, започнете с максималната настройка за дължина, за да свикнете с уреда.

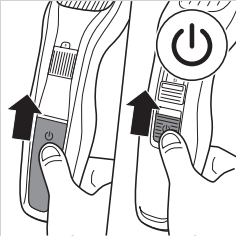

- 3** Включете уреда.



- 4** За да подстригвате по най-добрия начин, движете машинката срещу посоката на растеж на космите. Внимавайте повърхността на гребена винаги да допира кожата.

Подстригване без гребен

Използвайте машинката без гребен за подстригване, за да подстрижете косъмчетата близо до кожата (0,5 мм) или за да очертаете линията на врата и бакенбардите.

Внимавайте, когато използвате уреда без гребен, защото подстригващият елемент премахва всеки косъм, до който се докосне.

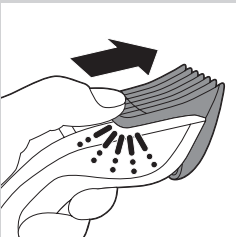

- 1** Свалете гребена от уреда.

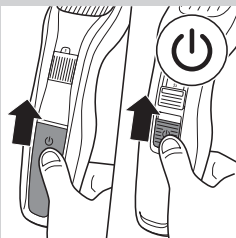

- 2** Включете уреда.

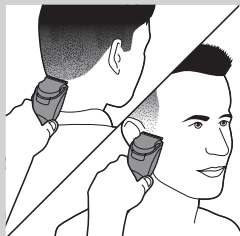

- 3** Правете добре контролирани движения. Докосвайте леко космите с машинката.

Почистване

Никога не използвайте за почистване на уреда фибро гъби, абразивни почистващи препарати или агресивни течности, като спирт, бензин или ацетон.

Не потапяйте уреда във вода и не го изплаквайте с течаща вода.

Забележка: Само подстригващият елемент и гребенът може да се почистват с вода.

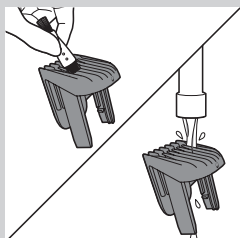

- 1** Уверете се, че уредът е изключен и не е свързан към мрежата.

- 2** Избършете корпуса на уреда със суха кърпа.

- 3** Свалете гребена и го почистете с четката или го изплакнете с течаща вода.

- 4** Натиснете бутона за освобождаване (1). Подстригващият блок се отделя от уреда (2).

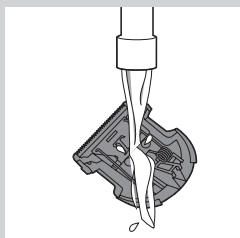
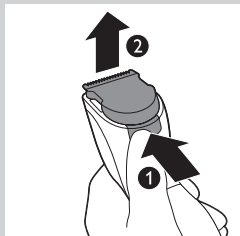

- 5** Почистете подстригващия блок с четката или го изплакнете с течаща вода.



6 Почистете вътрешността на уреда с четката.

Не потапяйте уреда във вода и не го изплаквайте с течаща вода.

7 Изтръскайте излишната вода. За да закачите отново подстригващия блок, поставете издатината на подстригващия блок в направляващия прорез.

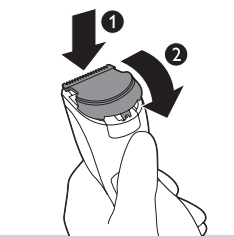

8 Поставете издатината на подстригващия блок в направляващия прорез (1), след което натиснете подстригващия блок обратно на уреда (2).

Подмяна

Заменяйте износен или повреден подстригващ блок само с оригинален подстригващ блок Philips, наличен в упълномощените сервиси на Philips.

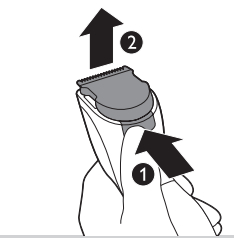

1 Натиснете бутона за освобождаване (1). Подстригващият блок се отделя от уреда (2).

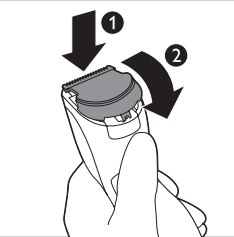

2 Поставете издатината на новия подстригващ блок в направляващия прорез (1), след което натиснете подстригващия блок обратно на уреда (2).

Поръчване на аксесоари

За да закупите аксесоари или резервни части, посетете **www.shop.philips.com/service** или търговец на уреди Philips. Можете също да се свържете с Центъра за обслужване на потребители на Philips във вашата страна (потърсете данните за контакт в международната гаранционна карта).

Опазване на околната среда



- След края на срока на експлоатация на уреда не го изхвърляйте заедно с обикновените битови отпадъци, а го предайте в официален пункт за събиране, където да бъде рециклиран. По този начин вие помагате за опазване на околната среда.

Гаранция и поддръжка

Ако се нуждаете от информация или поддръжка, посетете **www.philips.com/support** или прочетете листовката за международна гаранция.

Úvod

Gratulujeme vám k zakoupení výrobku a vítáme vás ve světě Philips. Abyste mohli plně využít podpory, kterou společnost Philips poskytuje, zaregistrujte svůj výrobek na adrese www.philips.com/welcome.

Všeobecný popis (Obr. 1)

- 1 Stříhací jednotka
- 2 Volič nastavení délky
- 3 Vypínač
- 4 Zastříhovací hřeben
- 5 Kartáč
- 6 Adaptér
- 7 Zásuvka pro malou zástrčku

Důležité

Před použitím přístroje si pečlivě přečtěte tuto uživatelskou příručku a uschovejte ji pro budoucí použití.

Nebezpečí

- Adaptér udržujte v suchu.

Varování

- Adaptér obsahuje transformátor. Proto tento adaptér nikdy nenahrazujte jinou zástrčkou, protože by mohla vzniknout nebezpečná situace.
- Osoby (včetně dětí) s omezenými fyzickými, smyslovými nebo duševními schopnostmi nebo nedostatkem zkušeností a znalostí by neměly s přístrojem manipulovat, pokud nebyly o používání přístroje předem poučeny nebo nejsou pod dohledem osoby zodpovědné za jejich bezpečnost.
- Dohlédněte na to, aby si s přístrojem nehrály děti.

Upozornění

- Přístroj nikdy neponořujte do vody ani jej neoplachujte pod tekoucí vodou. Pod tekoucí vodou můžete opláchnout pouze stříhací jednotku.
- Přístroj používejte, nabíjejte a uchovávejte při teplotě mezi 5 °C a 35 °C.
- Používejte pouze dodaný síťový adaptér.
- Pokud byl poškozen adaptér, musí být vždy nahrazen originálním typem, abyste předešli možnému nebezpečí.
- Pokud jsou stříhací jednotka nebo hřeben pro zastříhování poškozeny, přístroj nepoužívejte, aby nedošlo ke zranění.

Elektromagnetická pole

Tento přístroj Philips odpovídá všem platným normám a předpisům týkajícím se vystavení působení elektromagnetických polí (EMF).

Obecné informace

- Přístroj je vybaven automatickým voličem napětí; je vhodný do sítě o napětí od 100 do 240 voltů.
- Adaptér transformuje 100V až 240V na bezpečné nízké napětí nižší než 24V.



Příprava k použití

Poznámka: Tento přístroj lze použít pouze tehdy, je-li napájen přímo ze sítě.

Příprava přístroje

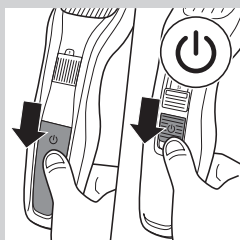

- 1 Přesvědčte se, že je přístroj vypnutý.

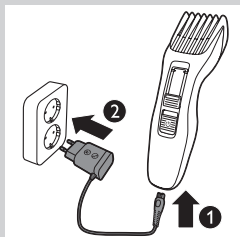

- 2 Zasuňte přístrojovou zástrčku do přístroje (1) a adaptér do zásuvky (2).

Použití přístroje

Nastavení délky vousů se udává v milimetrech. Hřeben ostříhá vousy na délku od 1 mm do 23 mm. Nastavení odpovídá délce zbývajících vousů po zastřížení.

Pokud je provádíte poprvé, buďte opatrní. Nepohybujte zastříhovačem příliš rychle; pohyby by měly být plynulé a jemné.

Tip: Začněte zastříhovat při vysokém nastavení délky a postupně nastavení snižujte, dokud nedosáhnete požadované délky vousů.

Zastříhování s hřebenovým nástavcem

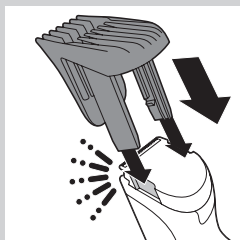

- 1 Nasuňte hřeben na přístroj.

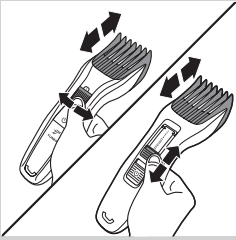

2 Otáčením voliče nastavení délky nastavte požadovanou délku.

Poznámka: Pokud s přístrojem pracujete poprvé, začněte s maximálním nastavením délky, abyste si práci s přístrojem vyzkoušeli.

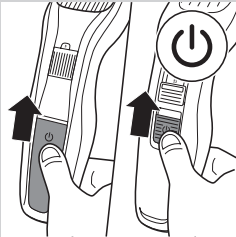

3 Přístroj zapněte.



4 Nejúčinnější je stříhání proti směru růstu vousů nebo vlasů. Dbejte na to, aby povrch hřebene zůstal vždy v kontaktu s pokožkou.

Zastřihování bez hřebenového nástavce

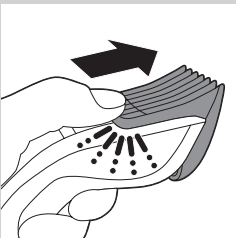

Chcete-li zastřihnout vousy blízko pokožky (na délku 0,5 mm) nebo zarovnat linii krku nebo kotlet, použijte zastřihovač bez zastřihovacího hřebene.

Pokud zastřihujete bez hřebene, buďte opatrní, protože stříhací jednotka odstraní všechny vlasy, jichž se dotkne.

1 Stáhněte hřeben z přístroje.

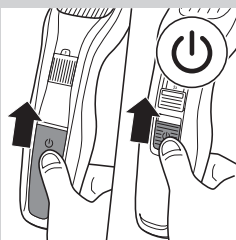

2 Zapněte přístroj.

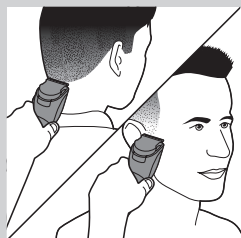

- 3** Pohyby přístroje mějte stále pod kontrolou a vousů se zastřihovačem jen lehce dotýkejte.

Čištění

K čištění přístroje nikdy nepoužívejte kovové žínky, abrazivní čisticí prostředky ani agresivní tekuté přípravky, jako je například líh, benzín nebo aceton.

Přístroj nesmíte nikdy ponořit do vody ani mýt pod tekoucí vodou.

Poznámka: Vodou lze omývat pouze stříhací prvek a hřeben.

- 1** Ujistěte se, že je přístroj vypnutý a odpojený od sítě.
- 2** Pouzdro přístroje čistěte suchým hadříkem.
- 3** Sejměte hřeben a očistěte jej kartáčkem nebo ho opláchněte pod tekoucí vodou.
- 4** Stiskněte uvolňovací tlačítko (1). Stříhací jednotka se oddělí od přístroje (2).

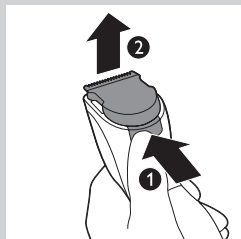
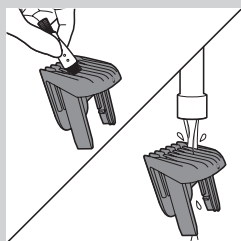

- 5** Očistěte stříhací jednotku kartáčkem nebo ji opláchněte pod tekoucí vodou.

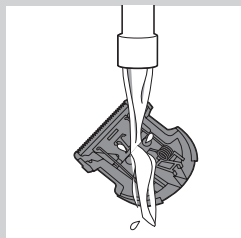

- 6** Kartáčkem vyčistěte vnitřek přístroje.

Přístroj nesmíte nikdy ponořit do vody ani mýt pod tekoucí vodou.

- 7** Vytřeste zbývající vodu. Nasaďte stříhací jednotku zpět: vložte výstupek stříhací jednotky do vodící drážky.



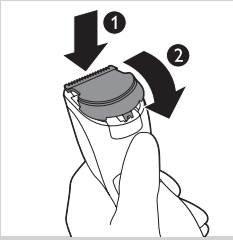

- 8** Umístěte výstupek stříhací jednotky do vodící drážky (1) a zatlačte ji zpět do přístroje (2).

Výměna

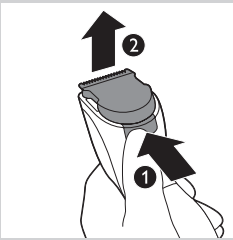

Opotřebovanou nebo poškozenou stříhací jednotku je nutné vyměnit pouze za originální stříhací jednotku Philips, která je dostupná v autorizovaných servisních střediscích Philips.

- 1** Stiskněte uvolňovací tlačítko (1). Stříhací jednotka se oddělí od přístroje (2).

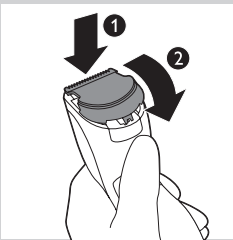

- 2** Umístěte výstupek nové stříhací jednotky do vodící drážky (1) a zatlačte ji zpět do přístroje (2).

Objednávání příslušenství

Chcete-li koupit příslušenství nebo náhradní součásti, navštivte adresu **www.shop.philips.com/service** nebo se obraťte na prodejce výrobků Philips. Také můžete kontaktovat středisko péče o zákazníky společnosti Philips ve své zemi (kontaktní informace naleznete na záručním listu s celosvětovou platností).

Životní prostředí

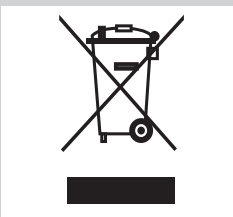

- Až přístroj doslouží, nevyhazujte jej do běžného komunálního odpadu, ale odevzdejte do sběrný určené pro recyklaci. Pomůžete tím chránit životní prostředí.

Záruka a podpora

Více informací a podpory naleznete na adrese **www.philips.com/support** nebo samostatném záručním listu s celosvětovou platností.

Sissejuhatus

Õnnitleme ostu puhul ja tere tulemast kasutama Philipsit! Philipsi tootetoe paremaks kasutamiseks registreerige oma toode saidil www.philips.com/welcome.

Üldine kirjeldus (Jn 1)

- 1 Lõikur
- 2 Pikkuseseadet regulaator
- 3 Nupp on/off (sisse/välja)
- 4 Piiramiskamm
- 5 Hari
- 6 Adapter
- 7 Väikese pistiku pesa

Tähtis

Enne seadme kasutamist lugege seda kasutusjuhendit hoolikalt ja hoidke see edaspidiseks alles.

Oht

- Hoidke adapterit kuivana.

Hoiatus

- Adapteris on voolumuundur. Ärge lõigake adapterit ära, et asendada seda mõne teise pistikuga. See võib põhjustada ohtlikke olukordi.
- Seda seadet ei tohi kasutada füüsilise, meeletu- või vaimse häirega isikud ega ka ebapiisavate kogemuste või teadmistega isikud (kaasa arvatud lapsed), välja arvatud juhul, kui nende ohutuse eest vastutav isik neid seadme kasutamise juures valvab või on neid selleks juhendanud.
- Lapsi tuleks jälgida, et nad ei mängiks seadmega.

Ettevaatust

- Ärge kunagi kastke seadet vette ega loputage seda kraani all. Kraani all võib loputada ainult lõikeseadet.
- Kasutage, laadige ja hoiustage seadet temperatuurivahemikus 5 °C—35 °C.
- Kasutage ainult kaasasolevat adapterit.
- Kui adapter on kahjustatud, laske see ohu vältimiseks välja vahetada originaalvaruosa vastu.
- Vigastuste ärahoidmiseks ärge kasutage seadet, kui lõikur või piirlikamm on kahjustatud või katki.

Elektromagnetilised väljad

See Philipsi seade vastab kõikidele kokkupuudet elektromagnetiliste väljadega (EMF) käsitlevatele standarditele ja õigusnormidele.

Üldteave

- Seade on varustatud automaatse pingevalijaga ja on kasutatav elektrivõrkudes pingetega 100–240 volti.
- Adapter muundab 100–240 voldise pinget ohutuks vähem kui 24-voldiseks pingeks.

Kasutamiseks valmistumine

Märkus. Seda seadet saab kasutada ainult elektrivõrgu toitega.



Seadme ettevalmistamine

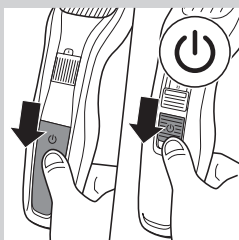

- 1 Veenduge, et seade on välja lülitatud.

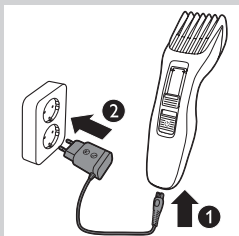

- 2 Sisestage seadme pistik seadmesse (1) ja adapter seinakontakti (2).

Seadme kasutamine

Juukse pikkuse seadistus kuvatakse millimeetrites, kamm lõikab juuksed 1-23 mm pikkuseks. Seadistus vastab juuste pikkusele pärast lõikust.

Esmakasutusel olge hoolikad. Ärge liigutage piirlit liiga kiiresti. Tehke sujuvaid ja õrnu liigutusi.

Nõuanne. Alustage piiramist pikast seadistusest ja vähendage seda järk-järgult, kuni olete saavutanud soovitud juukse pikkuse.

Piiramine kammiga

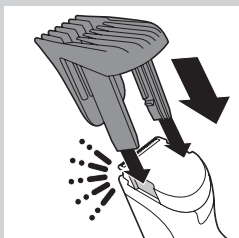

- 1 Paigaldage kamm seadmele.

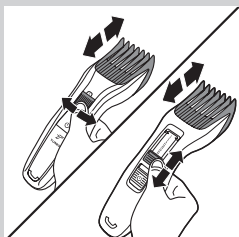

- 2 Keerake pikkuseseade regulaator soovitud pikkuseseadele.

Märkus. Esmakordselt piirates alustage seadmega harjumiseks maksimaalsest seadistusest.

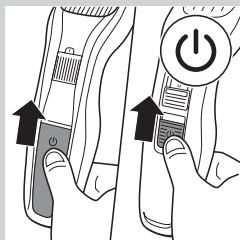

3 Lülitage seade sisse.



4 Tõhusaimaks piiramiseks liigutage piirlit karvakasvule vastupidises suunas. Veenduge, et juhtkammi pind jääks alati vastu nahka.

Piiramine ilma kammiga

Naha lähedal (0,5 mm) kasvavate juuste lõikamiseks või kuklaosa ja põskhabeme piirjoone kujundamiseks kasutage piirlit ilma piirlikammiga.

Olge ettevaatlik, kui kasutate juukselõikurit ilma juhtkammita, sest lõikur lõikab kõik ettejäavad juuksed ära.

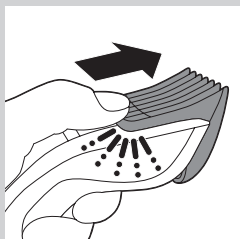

1 Lükake kamm seadmelt maha.

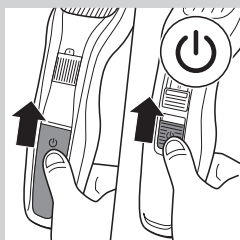

2 Lülitage seade sisse.

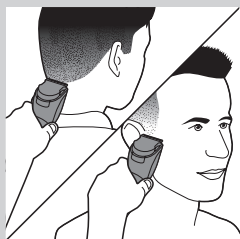

3 Tehke piirliga täpseid liigutusi. Puudutage piirliga õrnalt karvu.

Puhastamine

Ärge kunagi kasutage seadme puhastamiseks küürimiskäsna, abrasiivseid puhastusvahendeid ega ka agressiivseid vedelikke nagu bensiini või atsetooni.

Ärge kastke seadet kunagi vette ega loputage kraani all.

Märkus. Veega võib pesta ainult lõiketera ja kamm.

- 1** Veenduge, et seade oleks välja lülitatud ning seadme pistik seinakontaktist välja tõmmatud.
- 2** Puhastage seadme välispinda niiske lapiga.
- 3** Eemaldage kamm ja puhastage seda harjakesega või loputage kraani all.
- 4** Vajutage vabastusnupule (1). Lõikepea tuleb seadme küljest ära (2).

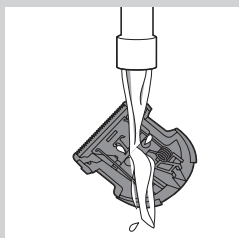
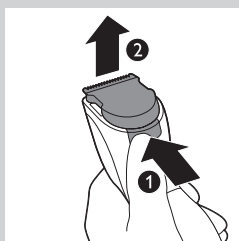
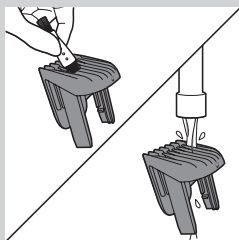

- 5** Puhastage lõikepead harjakesega või loputage seda kraani all.

- 6** Kasutage seadme sisemuse puhastamiseks harja.

Ärge kastke seadet kunagi vette ega loputage kraani all.

- 7** Raputage liigne vesi maha. Lõikepea tagasipanemiseks sisestage lõikepea pilusse.

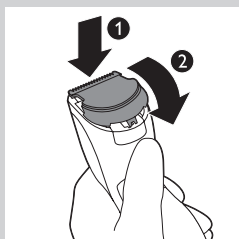

- 8** Sisestage lõikepea pilusse (1) ja vajutage lõikepea oma kohale seadmesse tagasi (2).

Osade vahetamine

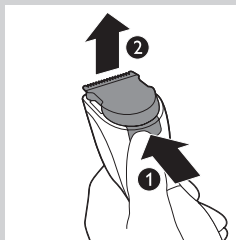

Kulunud või kahjustatud lõikepea asendage ainult originaalse Philipsi lõikepeaga, mida saate osta Philipsi volitatud teeninduskeskustest.

1 Vajutage vabastusnupule (1). Lõikepea tuleb seadme küljest ära (2).

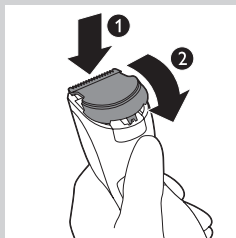

2 Sisestage uue lõikepea pilusse (1) ja vajutage lõikepea oma kohale seadmesse tagasi (2).

Tarvikute tellimine

Tarvikute või varuosade ostmiseks külastage veebilehte www.shop.philips.com/service või pöörduge oma Philipsi edasimüüja poole. Võite samuti ühendust võtta oma riigi Philipsi klienditeeninduskeskusega (vt kontaktandmeid üleilmselt garantiilehelt).

Keskkond



- Seadme kasutusaja lõppedes ärge visake seda minema tavalise olmeprügi hulka, vaid viige see ringlussevõtuks ametlikku kogumispunkti. Nii toimides aitate te hoida loodust.

Garantii ja tugi

Kui vajate teavet või abi, külastage Philipsi veebilehte www.philips.com/support või lugege läbi üleilmne garantiileht

Uvod

Čestitamo na kupnji i dobro došli u Philips! Kako biste u potpunosti iskoristili podršku koju nudi tvrtka Philips, registrirajte svoj proizvod na web-stranici www.philips.com/welcome.

Opći opis (Sl. 1)

- 1 Jedinica rezača
- 2 Regulator postavke duljine
- 3 Gumb za uključivanje/isključivanje
- 4 Češalj za podrezivanje
- 5 Četkica
- 6 Adapter
- 7 Utičnica za mali utikač

Važno

Prije uporabe aparata pažljivo pročitajte ovaj korisnički priručnik i spremite ga za buduće potrebe.

Opasnost

- Pazite da adapter uvijek bude suh.

Upozorenje

- Adapter sadrži transformator. Nikada ne zamjenjujte adapter nekim drugim jer je to opasno.
- Ovaj aparat nije namijenjen osobama (uključujući djecu) sa smanjenim fizičkim ili mentalnim sposobnostima niti osobama koje nemaju dovoljno iskustva i znanja, osim ako im je osoba odgovorna za njihovu sigurnost dala dopuštenje ili ih uputila u uporabu aparata.
- Malu djecu potrebno je nadzirati kako se ne bi igrala aparatom.

Oprez

- Nemojte nikada uranjati aparat u vodu ili ga ispirati pod mlazom vode. Samo se jedinica rezača može ispirati pod mlazom vode.
- Aparat upotrebljavajte, punite i odlažite pri temperaturi između 5 °C i 35 °C.
- Koristite samo adapter isporučen s aparatom.
- Ako je adapter oštećen, uvijek ga zamijenite originalnim kako biste izbjegli potencijalno opasne situacije.
- Nemojte upotrebljavati aparat ako je jedinica rezača ili češalj za podrezivanje oštećen ili slomljen jer to može uzrokovati ozljede.

Elektromagnetska polja

Ovaj aparat tvrtke Philips sukladan je svim primjenjivim standardima i propisima koji se tiču izloženosti elektromagnetskim poljima (EMF).

Općenito

- Aparat ima mehanizam za automatski odabir napona i odgovara mu napon od 100 do 240 V.
- Adapter za napajanje pretvara napon od 100 - 240 V u siguran niski napon manji od 24 V.



Priprema za uporabu

Napomena: Ovaj uređaj može se koristiti samo izravno priključen na napajanje.

Priprema aparata

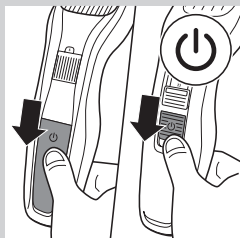

- 1 Provjerite je li aparat isključen.

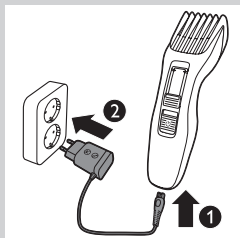

- 2 Umetnite utikač u aparat (1), a adapter za napajanje u zidnu utičnicu (2).

Uporaba

Postavke duljine dlačica navedene su u milimetrima, češalj podrezuje dlačice na duljinu od 1 mm do 23 mm. Postavke odgovaraju duljini dlačica preostaloj nakon podrezivanja.

Prilikom prvog podrezivanja budite pažljivi. Nemojte prebrzo pomicati trimmer. Pravite glatke i nježne pokrete.

Savjet: Započnite podrezivanje pri visokim postavkama duljine i zatim postepeno pomičite postavku na manju duljinu dok ne dosegete željenu duljinu dlačica.

Podrezivanje pomoću češlja

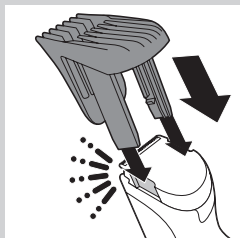

- 1 Pričvrstite češalj na aparat.

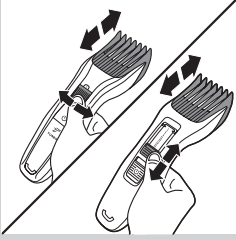

2 Okrenite regulator postavki duljine na željenu postavku duljine.

Napomena: Prilikom prvog podrezivanja započnite s najvišom postavkom kako biste se upoznali s radom aparata.

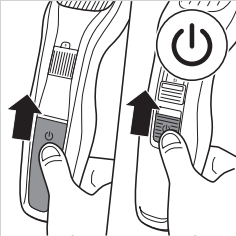

3 Uključite aparat.



4 Za najučinkovitije podrezivanje pomičite trimer u smjeru suprotnom od smjera rasta dlačica. Pazite da površina češlja uvijek dodiruje kožu.

Podrezivanje bez češlja

Koristite trimer bez češlja za podrezivanje kako biste podrezali dlačice blizu kože (0,5 mm) ili oblikovali liniju brade uz vrat i zaliske.

Budite pažljivi prilikom podrezivanja bez češlja jer element za rezanje uklanja svaku dlačicu koju dotakne.

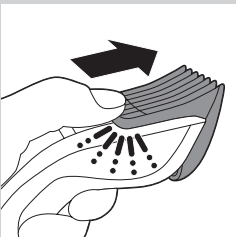

1 Povucite češalj s aparata.

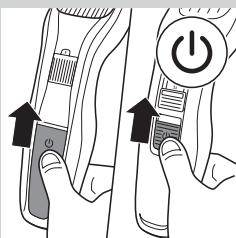

2 Uključite aparat.

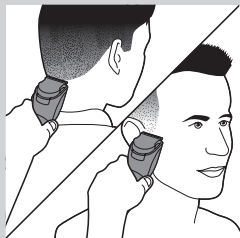

- 3** Radite dobro kontrolirane pokrete i lagano dodirujte dlačicu trimerom.

Čišćenje

Za čišćenje aparata nemojte nikada koristiti spužvice za ribanje, abrazivna sredstva za čišćenje ili agresivne tekućine poput alkohola, benzina ili acetona.

Nemojte nikada uranjati aparat u vodu ili ga ispirati pod mlazom vode.

Napomena: Samo se element za rezanje i češalj mogu čistiti vodom.

- 1** Provjerite je li aparat isključen i iskopčan iz napajanja.
- 2** Kućiste aparata obrišite suhom krpom.
- 3** Odvojite češalj i očistite ga četkicom ili isperite pod mlazom vode.

- 4** Pritisnite gumb za otpuštanje (1). Jedinica za rezanje odvaja se od aparata (2).

- 5** Jedinicu za rezanje očistite četkicom ili isperite pod mlazom vode.

- 6** Unutrašnjost aparata očistite četkicom.

Nemojte nikada uranjati aparat u vodu ili ga ispirati pod mlazom vode.

- 7** Stresite višak vode. Kako biste vratili jedinicu za rezanje, umetnite jezičac jedinice za rezanje u vodilicu.

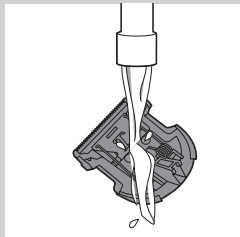
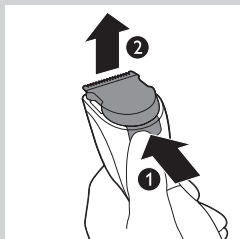
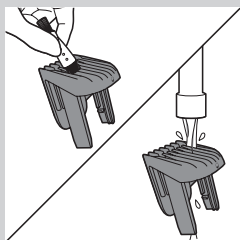

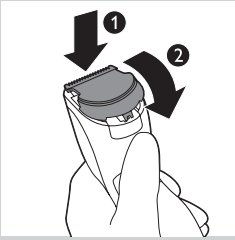

- 8** Umetnite jezičac jedinice za rezanje u vodilicu (1) i gurnite jedinicu za rezanje na aparat (2).

Zamjena dijelova

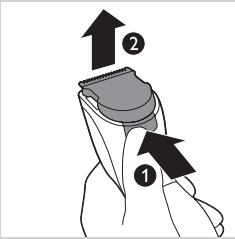

Istrošenu ili oštećenu jedinicu rezača zamijenite samo originalnom Philips jedinicom rezača koju možete nabaviti u ovlaštenim Philips servisnim centrima.

- 1** Pritisnite gumb za otpuštanje (1). Jedinica za rezanje odvaja se od aparata (2).

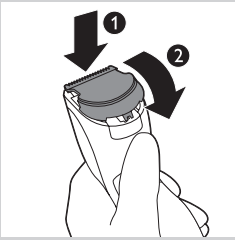

- 2** Umetnite jezičac nove jedinice za rezanje u vodilicu (1) i gurnite jedinicu za rezanje na aparat (2).

Naručivanje dodatnog pribora

Kako biste kupili dodatni pribor ili rezervne dijelove, posjetite www.shop.philips.com/service ili se obratite prodavaču proizvoda tvrtke Philips. Možete kontaktirati i centar za potrošače tvrtke Philips u svojoj državi (podatke za kontakt pronaći ćete u međunarodnom jamstvenom listu).

Zaštita okoliša

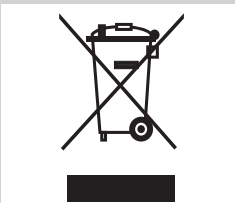

- Aparat koji se više ne može upotrebljavati nemojte odlagati s uobičajenim otpadom iz kućanstva, nego ga odnesite u predviđeno odlagalište na recikliranje. Time ćete pridonijeti očuvanju okoliša.

Jamstvo i podrška

Ako trebate informacije ili podršku, posjetite www.philips.com/support ili pročitajte zasebni međunarodni jamstveni list.

Bevezetés

Köszönjük, hogy Philips terméket vásárolt! A Philips által biztosított teljes körű támogatáshoz regisztrálja termékét a www.philips.com/welcome oldalon.

Általános leírás (ábra 1)

- 1 Vágóegység
- 2 Hosszbeállító
- 3 Be-/kikapcsoló gomb
- 4 Formázófésű
- 5 Kefe
- 6 Adapter
- 7 Aljzat kis méretű dugaszhoz

Fontos!

A készülék első használata előtt figyelmesen olvassa el a használati útmutatót, és őrizze meg későbbi használatra.

Vigyázat!

- Tartsa szárazon az adaptert.

Figyelmeztetés

- A hálózati adapterben transzformátor van. Ne vágja le az adaptert a vezetékről és ne kössön másik dugót a vezetékre, mert ez veszélyes lehet.
- A készülék használatát nem javasoljuk csökkent fizikai, érzékelési, szellemi képességekkel rendelkező, tapasztalatlan vagy kellő ismerettel nem rendelkező személyeknek (beleértve a gyermekeket is), csak a biztonságukért felelős személy felvilágosítása után, felügyelet mellett.
- Vigyázzon, hogy gyermekek ne játsszanak a készülékkel.

Figyelmeztetés!

- Ne merítse a készüléket vízbe, és ne öblítse le vízcsap alatt. Csak a vágóegységet lehet csap alatt öblíteni.
- A készüléket 5 és 35 °C közötti hőmérsékleten használja, töltsé és tárolja.
- Csak a mellékelt hálózati adaptert használja.
- Ha az adapter meghibásodott, a kockázatok elkerülése érdekében mindig eredeti típusúra cseréltesse ki.
- Ne használja a készüléket, ha a vágóegység vagy a formázófésű sérült vagy törött, mert ez balesethez vezethet.

Elektromágneses mezők

Ez a Philips készülék az elektromágneses terekre (EMF) érvényes összes szabványnak és előírásnak megfelel.

Általános információ

- A készülék automatikus hálózati feszültségválasztóval van ellátva, így 100–240 Volt hálózati feszültséghez csatlakoztatható.
- Az adapter a 100–240 voltos feszültséget biztonságos, legfeljebb 24 voltos feszültségre alakítja át.



Előkészítés a használatra

Megjegyzés: A készülék kizárólag a hálózati feszültségre csatlakoztatva üzemeltethető.

A készülék előkészítése

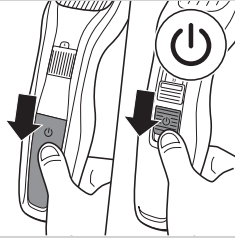

- 1 Kapcsolja ki a készüléket.

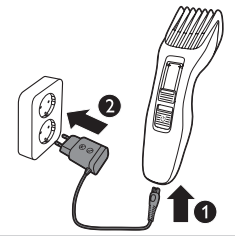

- 2 Csatlakoztassa a készülék csatlakozóját a készülékbe (1), majd az adaptert a fali aljzatba (2).

A készülék használata

A hajhossz-beállítások milliméterben vannak feltüntetve, a fésű 1-23 mm hosszúságúra vágja a haját. Az értékek a nyírás utáni hosszúságot jelzik.

Első használatkor legyen óvatos. Ne vágjon túl merészen; hanem egyenletes, könnyű mozdulatokat végezzen.

Tipp: Nagyobb hosszbeállítással kezdje a vágást, majd fokozatosan csökkentse, amíg el nem éri a kívánt hajhosszúságot.

Formázás a formázófésűvel

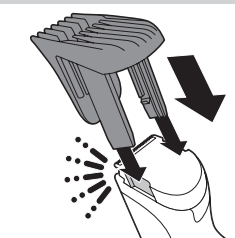

- 1 Helyezze a fésűt a készülékre.

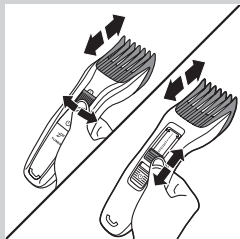

2 Fordítsa a hosszbeállítót a kívánt hosszbeállítás pozíciójához.

Megjegyzés: Ha először végez szőrtetvágást a készülékkal, kezdjen a legnagyobb hosszbeállítással, hogy megismerkedjen a készülék használatával.

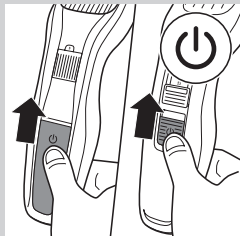

3 Kapcsolja be a készüléket.



4 Mozgassa a készüléket a szőr növekedésével szemben a lehető legjobb formázási eredmény érdekében. Ügyeljen, hogy a vezetőfésű felszíne mindig teljes mértékben érintkezzen a bőrfelülettel.

Vágás fésű nélkül

A bőrhöz közeli (0,5 mm) hajszaalak vágásához vagy a nyakvonal és a pajesz kontúrozásához a formázófésű nélkül használja a készüléket.

Legyen óvatos, ha a fésű nélkül használja a vágókészüléket, mert a vágóegység minden hajszaalat levág, amely az útjába kerül.

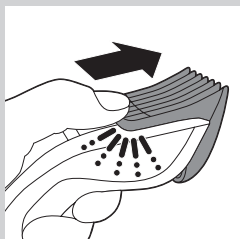

1 Vegye le a fésűt a készülékről.

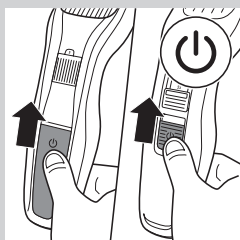

2 Kapcsolja be a készüléket.

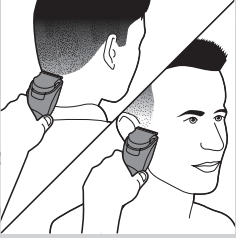

- 3** Mozdulatai legyenek pontosak, a szőrszálakat könnyedén érintse a készülékkel.

Tisztítás

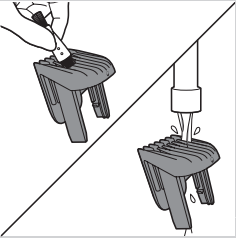

A készülék tisztításához ne használjon dörzszivacsot, súrolószert vagy maró hatású tisztítószeret (pl. alkoholt, benzint vagy acetont).

Ne merítse a készüléket vízbe, és ne öblítse le csapvíz alatt

Megjegyzés: Csak a vágóegység és a fésű tisztítható vízzel.

- 1** Ellenőrizze, hogy a készüléket kikapcsolta és kihúzta a fali aljzatból.
- 2** A készülék burkolatát száraz ruhával törölje le.
- 3** Távolítsa el a fésűt, majd tisztítsa meg a kefével, vagy öblítse le a csap alatt.
- 4** Nyomja meg a kioldógombot (1). A vágóegység leválik a készülékről (2).

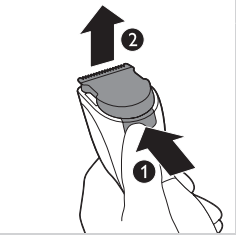

- 5** A vágóegységet tisztítsa meg a kefével, vagy öblítse le a csap alatt.

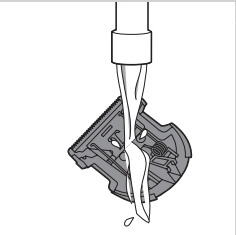

- 6** A kefével tisztítsa meg a készülék belsejét.

Ne merítse a készüléket vízbe, és ne öblítse le csapvíz alatt

- 7** Rázza le a felesleges vizet. A vágóegység visszahelyezéséhez helyezze a vágóegység nyelvét a vezetőnyílásba.



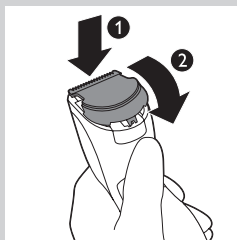

- 8** Helyezze a vágóegység nyelvét a vezetőnyílásba (1), majd nyomja vissza a vágóegységet a készülékre (2).

Csere

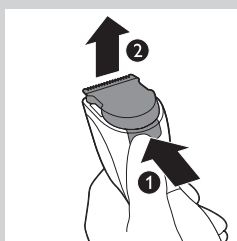

Az elhasználódott, vagy sérült vágóegységet csak eredeti, hivatalos Philips szakszervizben beszerezhető Philips vágóegységgel cserélje.

- 1** Nyomja meg a kioldógombot (1). A vágóegység leválik a készülékről (2).

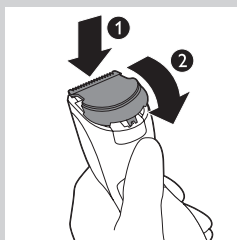

- 2** Helyezze az új vágóegység nyelvét a vezetőnyílásba (1), majd nyomja vissza a vágóegységet a készülékre (2).

Tartozékok rendelése

Tartozékok és cserealkatrészek vásárlásához látogasson el a **www.shop.philips.com/service** weboldalra, vagy Philips márkakereskedőjéhez. Az adott ország Philips vevőszolgálatával is felveheti a kapcsolatot (az elérhetőségeket a világszerte érvényes garancialevélben találja).

Környezetvédelem



- A feleslegessé vált készülék szelektív hulladékként kezelendő. Kérjük, hivatalos újrahasznosító gyűjtőhelyen adja le, így hozzájárul a környezet védelméhez.

Garancia és terméktámogatás

Ha információra vagy támogatásra van szüksége, látogasson el a **www.philips.com/support** weboldalra, vagy olvassa el a különálló, világszerte érvényes garancialevelet.

Кіріспе

Өнімді сатып алуыңызбен құттықтаймыз және Philips компаниясына қош келдіңіз! Philips компаниясы ұсынатын қолдауды толығымен пайдалану үшін өнімді www.philips.com/welcome веб-торабында тіркеңіз.

Жалпы сипаттама (Сурет 1)

- 1 Қырқатын бөлік
- 2 Ұзындықты орнату реттегіші
- 3 Қосу/өшіру түймесі
- 4 Триммер тарағы
- 5 Щетка
- 6 Адаптер
- 7 Кішкене штепсельге арналған розетка

Маңызды

Құралды қолданбас бұрын, осы пайдаланушы нұсқаулығын мұқият оқып шығып, болашақта анықтамалық құрал ретінде пайдалану үшін сақтап қойыңыз.

Қауіпті жағдайлар

- Адаптерді құрғақ күйде ұстаңыз.

Абайлаңыз!

- Адаптерде трансформатор бар. Адаптерді кесіп тастап, оның орнына басқа штепсельдік ұш жалғауға болмайды, бұл өте қауіпті жағдай туғызады.
- Қауіпсіздігіне жауапты адамның қадағалауынсыз немесе құрылғыны пайдалану нұсқауларынсыз, физикалық және ойлау қабілеті шектеулі, сезімталдығы төмен, сондай-ақ білімі мен тәжірибесі аз адамдар (соның ішінде балалар) бұл құрылғыны қолданбауы керек.
- Балалардың құралмен ойнамауын қадағалаған жөн.

Ескерту

- Құралды суға немесе басқа сұйықтыққа батыруға немесе ағын сумен шаюға болмайды. Тек кесу бөлігін ғана ағын су астында шаюға болады.
- Құралды 5°C және 35°C температура аралығында пайдаланыңыз, зарядтаңыз және сақтаңыз.
- Тек осыған қосымша берілген адаптерді ғана қолданыңыз.
- Адаптер зақымданған болса, қауіпті жағдай туғызбас үшін, оны тек түпнұсқасымен ауыстыру керек.
- Егер қию бөлігі немесе реттегіш тарақ зақымдалған болса, құралды қолданбаңыз, себебі ол жарақаттауы мүмкін.

Электромагниттік өріс

Осы Philips құралы электромагниттік өрістерге (ЭМӨ) қатысты барлық стандарттар мен ережелерге сәйкес келеді.

Жалпы ақпарат

- Құралда автоматты түрде кернеу таңдаушы құралы орнатылған, сондықтан 100 ден 240 вольтқа дейінгі кернеуді тоқпен жұмыс жасай береді.



- Адаптер 100-240 вольтты 24 вольттан төмен қауіпсіз кернеуге түрлендіреді.

Пайдалануға дайындау

Ескертпе. Бұл құралды тек ток желісінен қолдануға болады.

Құралды дайындау

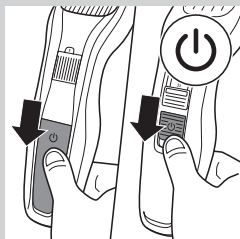

- 1 Құрылғының өшірілгенін тексеріңіз.

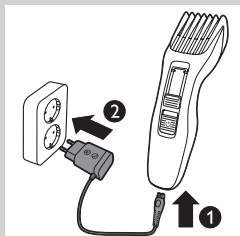

- 2 Құрал ашасын құралға (1) кіргізіп, адаптерді қабырғадағы розеткаға (2) жалғаңыз.

Құрылғыны пайдалану

Түк ұзындығының параметрлері миллиметрлермен көрсетілген, тарақ түкті 1 мм - 23 мм ұзындықта қияды. Қиғаннан кейін параметр қалған түк ұзындығына сәйкестенеді.

Егер сіз сақалыңызды алғашқы рет күзеп тұрған болсаңыз, абайлаңыз. Триммерді өте тез жылжытпаңыз. Жай және бірқалыпты қозғалтыңыз.

Кеңес Кесуді жоғарғы ұзындық параметрінде бастаңыз және қажетті түк ұзындығына жеткенше ұзындық параметрін біртіндеп азайтыңыз.

Тарақ көмегімен кесу

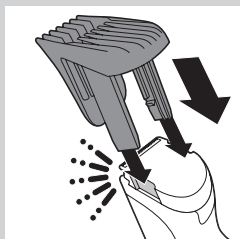

- 1 Тарақты құралға бекітіңіз.

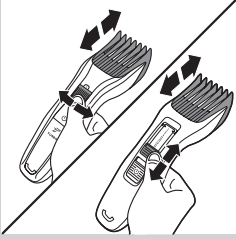

2 Ұзындықты орнату реттегішін қажетті ұзындық параметріне бұраңыз.

Ескертпе. Алғаш рет кескенде, құралға үйренгенше ең жоғарғы ұзындық параметрінен бастаңыз.

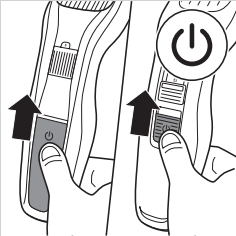

3 Құралды қосыңыз.



4 Тиімді түрде қыру үшін ұстараны түктің өсу бағытына қарсы жылжытыңыз. Тарақ бетінің әрқашан теріге тиетіндігін қадағалаңыз.

Тарақсыз шаш кесу

Түкті теріге жақын (0,5 мм) қысқарту немесе тамақ пен бакенбарды контурлау үшін триммерді тегістегіш тарақсыз пайдаланыңыз.

Тарақсыз қиғанда абай болыңыз, себебі кесетін элемент тиген шаштың бәрін кесіп отырады.

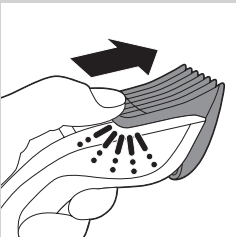

1 Тарақты құралдан тартып шығарыңыз.

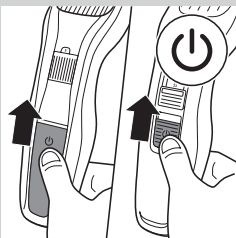

2 Құралды қосыңыз.

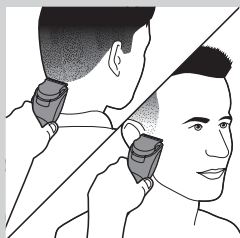

- 3 Жақсы бақыланған қозғалыстар жасап, ұстараны шаштарға жеңіл тигізіңіз.

Тазалау

Құралды тазалағанда, қыратын шүберектерді, қырғыш тазалау құралдарын, спирт, жанармай немесе ацетон тәріздес сұйықтықтарды қолданбаңыз.

Құралды суға немесе басқа сұйықтыққа батыруға немесе ағын сумен шаюға болмайды.

Ескертпе. Тек кесу бөлігі мен тарақты сумен тазалауға болады.

- 1 Құралдың өшірілгенін және розеткадан ажыратылғанын тексеріңіз.
- 2 Құралдың корпусын құрғақ шүберекпен сүртіңіз.
- 3 Тарақты шығарып алыңыз және оны щеткамен тазалаңыз, не болмаса ағын су астында шайыңыз.
- 4 Босату түймесін (1) басыңыз. Кесу бөлігі құралдан (2) шығады.

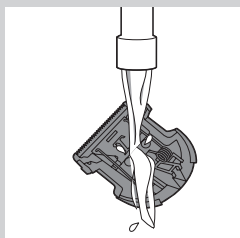
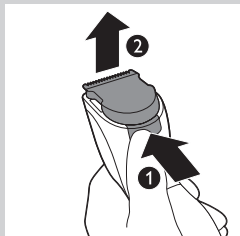
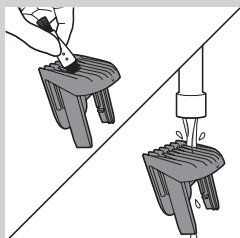

- 5 Кесу бөлігін щеткамен тазалаңыз, не болмаса ағын су астында шайыңыз.



6 Құралдың ішін щеткамен тазалаңыз.

Құралды суға немесе басқа сұйықтыққа батыруға немесе ағын сумен шаюға болмайды.

7 Артық суды сілкіп тастаңыз. Кесу бөлігін қайта бекіту үшін кесу бөлігінің тетігін бағыттау ұясына кіргізіңіз.

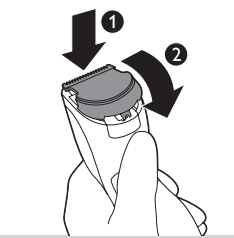

8 Кесу бөлігінің тетігін бағыттау ұясына (1) кіргізіп, кесу бөлігін құралға (2) қайта итеріңіз.

Ауыстыру

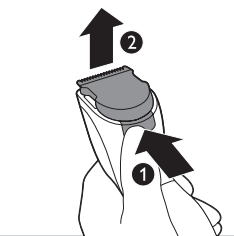

Ескірген немесе зақымдалған шаш қырқатын бөлікті тек Philips берген қызмет орталықтарында табуға болатын Philips түпнұсқалық шаш қырқатын бөлікпен ғана ауыстыру керек.

1 Босату түймесін (1) басыңыз. Кесу бөлігі құралдан (2) шығады.

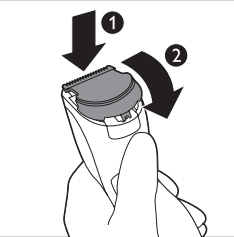

2 Жаңа кесу бөлігінің тетігін бағыттау ұясына (1) кіргізіп, кесу бөлігін құралға (2) қайта итеріңіз.

Қосалқы құралдарға тапсырыс беру

Қосалқы құралдар немесе қосалқы бөлшектер сатып алу үшін, www.shop.philips.com/service сайтына кіріңіз немесе Philips дилеріне барыңыз. Сондай-ақ, еліңіздегі Philips Тұтынушыларды қолдау орталығына хабарласыңыз (байланыс мәліметтерін дүниежүзілік кепілдік парақшасынан қараңыз).

Қоршаған орта

- Қызмет мерзімі аяқталғанда, құралды әдеттегі қоқыспен бірге тастамай, ресми жинау орнына тапсырыңыз. Осылайша, сіз қоршаған ортаны сақтауға көмектесесіз.

Кепілдік және қолдау

Егер сізге ақпарат немесе қолдау қажет болса, **www.philips.com/support** сайтына кіріңіз немесе бөлек дүниежүзілік кепілдік парақшасын оқыңыз.

Įvadas

Sveikiname įsigijus gaminį ir sveiki atvykę į „Philips“ svetainę! Jei norite pasinaudoti „Philips“ siūloma pagalba, savo gaminį užregistruokite adresu www.philips.com/welcome.

Bendrasis aprašymas (Pav. 1)

- 1 Kirpimo įtaisas
- 2 Ilgio reguliavimo įtaisas
- 3 Įjungimo / išjungimo mygtukas
- 4 Kirpimo šukos
- 5 Šepetėlis
- 6 Adapteris
- 7 Lizdas mažam kištukui

Svarbu

Prieš pradėdami naudoti prietaisą atidžiai perskaitykite šį vartotojo vadovą ir saugokite jį, nes jo gali prireikti ateityje.

Pavojus

- Adapterį laikykite sausiai.

Įspėjimas

- Adapteryje yra transformatorius. Norėdami išvengti pavojingų situacijų, nenujaukite adapterio, norėdami jį pakeisti kitu kištuku.
- Šis prietaisas neskirtas naudoti asmenims (įskaitant vaikus) su ribotomis fizinėmis, sensorinėmis ar psichinėmis galimybėmis arba asmenims, neturintiems pakankamai patirties ir žinių, nebent juos prižiūri arba naudotis prietaisu apmoko už jų saugą atsakingas asmuo.
- Prižiūrėkite vaikus, kad jie nežaistų su prietaisu.

Dėmesio

- Niekada nemerkite prietaiso į vandenį ir neskalaukite jo tekančiu vandeniu. Skalauti galima tik kirpimo prietaisą.
- Naudokite, kraukite ir laikykite prietaisą 5–35 °C temperatūroje.
- Naudokite tik rinkinyje esantį adapterį.
- Jei adapteris pažeistas, kad išvengtumėte pavojaus, visada pakeiskite jį originalaus tipo adapteriu.
- Nenaudokite prietaiso, jeigu jo kirpimo prietaisas arba kirpimo šukos yra sugadintos ar pažeistos, nes galite susižeisti.

Elektromagnetiniai laukai

„Philips“ prietaisas atitinka visus standartus ir nuostatas dėl elektromagnetinių laukų (EML) poveikio.

Bendrasis aprašymas

- Prietaise įmontuotas automatiškai parenkantis įtampą įtaisas, kuris pritaikytas 100–240 voltų įtampai.
- Adapteris transformuoja 100–240 V įtampą į saugią, žemesnę nei 24 V, įtampą.

Paruošimas naudojimui

Pastaba. Šį prietaisą galima naudoti tik įjungus tiesiai į elektros tinklą.



Prietaiso paruošimas

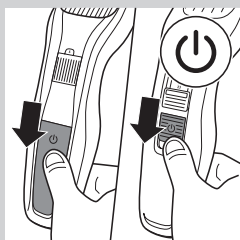

- 1 Patikrinkite, ar prietaisas išjungtas.

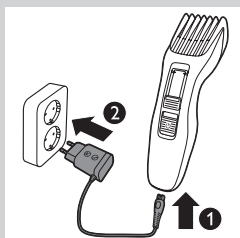

- 2 Įkiškite prietaiso kištuką į prietaisą (1), o adapterį – į elektros lizdą sienoje (2).

Prietaiso naudojimas

Plaukų kirpimo ilgio nustatymai nurodomi milimetrais; šukomis plaukai kerpami nuo 1 mm iki 23 mm ilgio. Nustatymai rodo likusių plaukų ilgį nukirpus.

Jei kerptate pirmą kartą, būkite atsargūs. Nebraukykite kirptuvu per greitai. Judesiai turi būti sklandūs ir atsargūs.

Patarimas. Kirpti pradėkite nuo didelio ilgio nustatymo ir palaipsniui jį mažinkite, kol pasieksite reikiamą ilgį.

Kirpimas šukomis

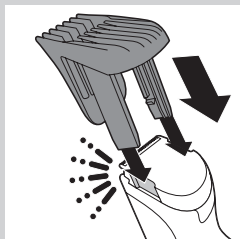

- 1 Ant prietaiso uždėkite šukas.

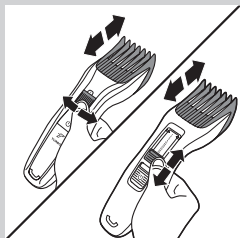

- 2 Pasukite ilgio reguliavimo įtaisą ir pasirinkite reikiamą ilgio nustatymą.

Pastaba. Kirpdami pirmą kartą pradėkite nuo didžiausio nustatymo, kad išsiaiškintumėte, kaip veikia prietaisas.

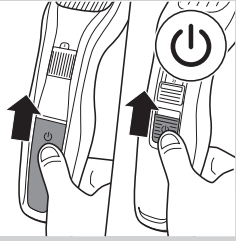

3 Įjunkite prietaisą.



4 Kirpimas bus veiksmingiausias, jei kirptuvu brauksite prieš plaukų augimo kryptį. Šukų paviršius visada turi liestis su oda.

Kirpimas be šukų

Jei plaukus norite nukirpti labai trumpai (0,5 mm) arba padailinti kaklo linijos ar žandėnų kontūrus, kirptuvą naudokite be kirpimo šukų.

Kirpdami be šukų būkite atidūs, nes kirpimo elementas pašalina visus plaukus, kuriuos paliečia.

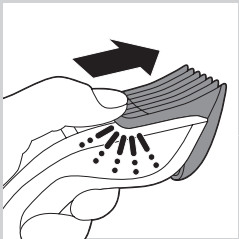

1 Pastumdami nuimkite šukas nuo prietaiso.

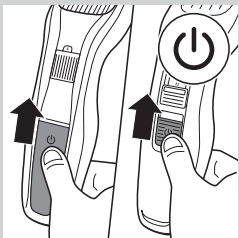

2 Įjunkite prietaisą.

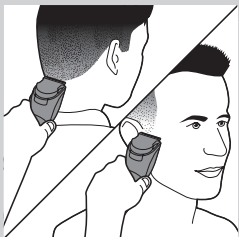

3 Judesiai turi būti užtikrinti ir kontroliuojami. Vos lieskite plaukus kirptuvu.

Valymas

niekada nenaudokite šiurkščių kempinių, šlifuojamųjų valiklių arba ėsdinančių skysčių, pvz., benzino arba acetono prietaisui valyti.

Niekada nemerkite prietaiso į vandenį ir neskalaukite jo po tekančiu vandeniu.

Pastaba. Vandeniu plauti galima tik kirpimo elementą ir šukas.

- 1** Įsitinkinkite, kad prietaisas išjungtas ir kištukas ištrauktas iš el. lizdo.
- 2** Prietaiso korpusą nuvalykite sausa šluoste.
- 3** Nuėmę šukas nuvalykite jas šepetėliu arba nuplaukite tekančiu vandeniu.
- 4** Paspauskite atlaisvinimo mygtuką (1) – taip kirpimo elementas bus išstumtas iš prietaiso (2).

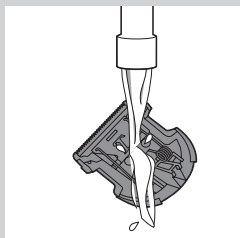
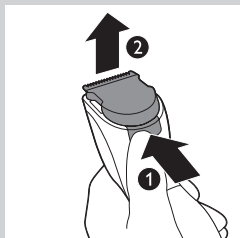
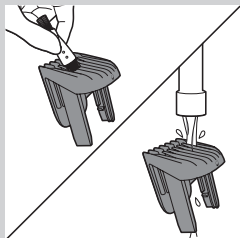

- 5** Nuvalykite kirpimo elementą šepetėliu arba nuplaukite tekančiu vandeniu.

- 6** Šepetėliu išvalykite prietaiso vidų.

Niekada nemerkite prietaiso į vandenį ir neskalaukite jo po tekančiu vandeniu.

- 7** Nuplovę vandenį nukratykite. Kirpimo elementą uždėkite įstatydami jo auselę į kreipiamąją angą.

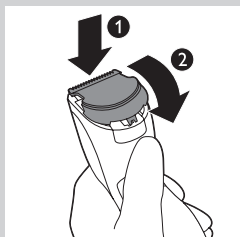

- 8** Kirpimo elemento auselę įstatykite į kreipiamąją angą (1) ir stumdami uždėkite elementą ant prietaiso (2).

Pakeitimas

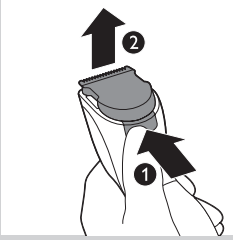

Nusidėvėjusį ar pažeistą kirpimo įtaisą pakeiskite tik originaliu „Philips“ kirpimo įtaisu, kurį galite įsigyti įgaliotuose „Philips“ aptarnavimo centruose.

- 1 Paspauskite atlaisvinimo mygtuką (1) – taip kirpimo elementas bus išstumtas iš prietaiso (2).

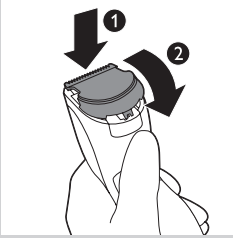

- 2 Naujo kirpimo elemento auselę įstatykite į kreipiamąją angą (1) ir stumdami uždėkite elementą ant prietaiso (2).

Priedų užsakymas

Norėdami įsigyti priedų ar atskirų dalių, apsilankykite **www.shop.philips.com/service** arba kreipkitės į „Philips“ prekybos atstovą. Taip pat galite kreiptis į „Philips“ klientų aptarnavimo centrą, esantį jūsų šalyje (norėdami rasti kontaktinę informaciją, žr. visame pasaulyje galiojantį garantijos lankstinuką).

Aplinka



- Pasibaigus prietaiso naudojimo laikui, neišmeskite jo kartu su įprastomis buitinėmis atliekomis, pridukite jį į oficialų surinkimo punktą perdirbti. Taip prisidėsite tausojant aplinką.

Garantija ir pagalba

Jei reikia informacijos ar pagalbos, apsilankykite **www.philips.com/support** arba perskaitykite atskirą visame pasaulyje galiojantį garantijos lankstinuką.

Ievads

Apsveicam ar pirkumu un laipni lūdzam Philips! Lai pilnībā izmantotu Philips piedāvātā atbalsta iespējas, reģistrējiet izstrādājumu vietnē www.philips.com/welcome.

Vispārīgs apraksts (Zīm. 1)

- 1 Griešanas bloks
- 2 Garuma iestatišanas slēdzis
- 3 Ieslēgšanas/izslēgšanas poga
- 4 Griešanas ķemme
- 5 Suka
- 6 Adapteris
- 7 Mazās kontaktdakšas kontaktligzda

Svarīgi!

Pirms ierīces lietošanas uzmanīgi izlasiet šo lietošanas pamācību un saglabājiet to, lai vajadzības gadījumā varētu ieskatīties tajā arī turpmāk.

Briesmas

- Glabājiet adapteri sausu.

Brīdinājums!

- Adapterī ir iekļauts strāvas pārveidotājs. Nenogrieziet adapteri, lai to nomainītu ar citu kontaktdakšu, jo tādējādi tiks izraisīta bīstama situācija.
- Šo ierīci nedrīkst izmantot personas (tai skaitā bērni) ar fiziskiem, maņu vai garīgiem traucējumiem vai ar nepietiekamu pieredzi un zināšanām, kamēr par viņu drošību atbildīgā persona nav viņus īpaši apmācījusi šo ierīci izmantot.
- Jānodrošina, lai ar ierīci nevarētu rotaļāties mazi bērni.

Ievērībai

- Nekad ierīci nemērciet ūdenī un neskalojiet to tekošā ūdenī. Tekošā ūdenī var skalot tikai griešanas bloku.
- Lietojiet, uzlādējiet un glabājiet ierīci 5–35 °C temperatūrā.
- Izmantojiet tikai komplektā esošo adapteru.
- Ja adapteris ir bojāts, lai izvairītos no negadījumiem, nomainiet to ar oriģinālu adapteri.
- Nelietojiet ierīci, ja griešanas bloks vai griešanas ķemme ir bojāta vai salauzta, tā kā tas var radīt traumu.

Elektromagnētiskais lauks

Šī Philips ierīce atbilst visiem piemērojamiem standartiem un noteikumiem, kas attiecas uz elektromagnētisko lauku iedarbību (EMF).

Vispārīgi

- Ierīce ir aprīkota ar automātisku sprieguma selektoru un ir piemērota maiņstrāvas elektrotīklam, kura spriegums ir diapazonā no 100 līdz 240 voltiem.
- Barošanas kontaktdakša pārveido 100–240 voltu spriegumu uz drošu spriegumu, kas ir mazāks par 24 voltiem.

Sagatavošana lietošanai

Piezīme. Šo ierīci var izmantot tikai no elektrotīkla.



Ierīces sagatavošana

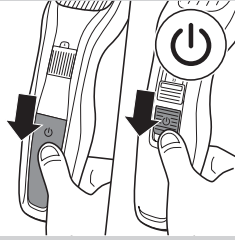

- 1 Raugieties, lai ierīce būtu izslēgta.

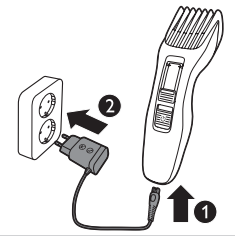

- 2 Ievietojiet ierīces spraudni ierīcē (1) un pievienojiet adapteri sienas kontaktligzdā (2).

Ierīces lietošana

Matu garuma iestatījumi ir norādīti milimetros, ķemme apgriež matus garumā no 1 mm līdz 23 mm. Iestatījumi atbilst atlikušajam matu garumam pēc apgriešanas.

Esiet uzmanīgs, ja veicat šāda veida procedūru pirmo reizi. Nevirziet trimmeri pārāk ātri. Veiciet maigas un vieglas kustības.

Padoms. Sāciet apgriezt matus ar lielāku garuma iestatījumu un pakāpeniski samaziniet garuma iestatījumu, līdz esat ieguvis vēlamo matu garumu.

Apgriešana ar ķemmi

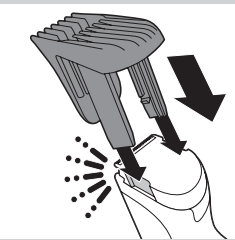

- 1 Pievienojiet ķemmi ierīcei.

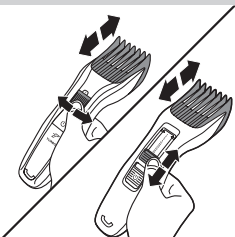

- 2 Pagrieziet garuma iestatīšanas slēdzi līdz vēlamo garuma iestatījumam.

Piezīme. Ja apgriežat matus pirmoreiz, sāciet ar vislielāko garuma iestatījumu, lai iepazītos ar ierīces darbību.

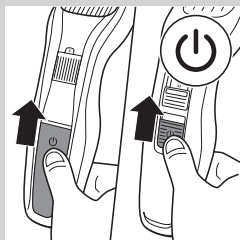

3 Ieslēdziet ierīci.

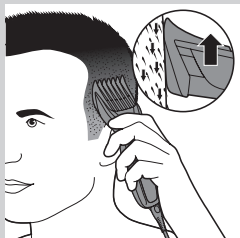

4 Lai trimmeri izmantotu maksimāli efektīvi, bīdiet to pretēji matu augšanas virzienam. Pārliecinieties, lai ķemmes virsma vienmēr saskartos ar ādu.

Griešana bez ķemmes

Izmantojiet trimmeri bez griešanas ķemmes, lai apgrieztu matus tuvu ādai (0,5 mm) vai ievēdotu kakla līnijas un vaigu bārdas kontūras.

Esiet piesardzīgs, kad griežat bez ķemmes, jo griešanas elements noņem visus tos matiņus, kuriem pieskaras.

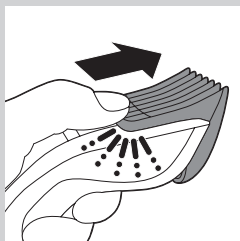

1 Noņemiet ķemmi no ierīces.

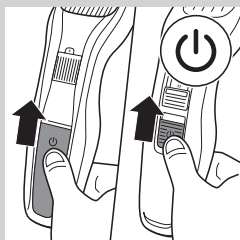

2 Ieslēdziet ierīci.

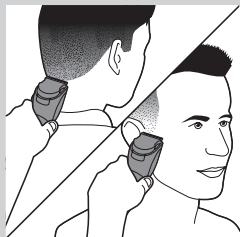

3 Veiciet precīzas kustības un viegli pieskarieties matiņiem ar trimmeri.

Tīrīšana

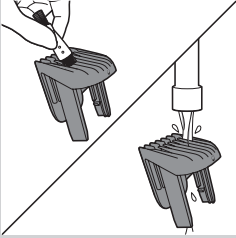

Ierīces tīrīšanai nekad nelietojiet nekādus beržamos vīškus, abrazīvus tīrīšanas līdzekļus vai agresīvus šķīdumus, piemēram, spirtu, benzīnu vai acetonu.

Nekad ierīci nemērciet ūdenī un neskalojiet to tekošā ūdenī.

Piezīme. Ūdenī var mazgāt tikai griezējelementu un ķemmi.

- 1** Pārliecinieties, ka ierīce ir izslēgta un atslēgta no strāvas avota.
- 2** Noslaukiet ierīces korpusu ar sausu drānu.
- 3** Noņemiet ķemmi un notīriet ar birstīti vai noskalojiet tekošā ūdenī.
- 4** Nospiediet atbrīvošanas pogu (1). Asmeņu bloks tiek atdalīts no ierīces (2).

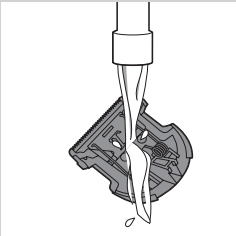
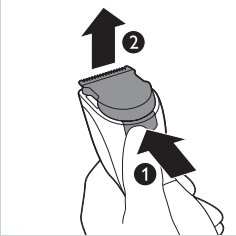

- 5** Notīriet asmeņu bloku ar birstīti vai noskalojiet tekošā ūdenī.



- 6** Tīriet ierīces iekšpusi ar birstīti.

Nekad ierīci nemērciet ūdenī un neskalojiet to tekošā ūdenī.

- 7** Nokratiet lieko ūdeni. Lai pievienotu asmeņu bloku, ievietojiet griešanas bloka izvirdījumu vadotnes rievā.

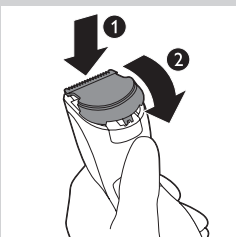

- 8** Ievietojiet asmeņu bloka izvirdījumu vadotnes rievā (1) un uzspiediet asmeņu bloku uz ierīces (2).

Rezerves daļas

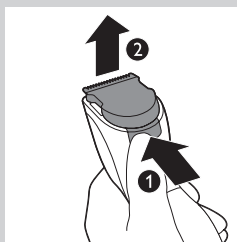

Nodilušu vai bojātu asmeņu bloku nomainiet tikai ar oriģinālo Philips asmeņu bloku, kas ir atrodams pilnvarotos Philips servisa centros.

- 1 Nospiediet atbrīvošanas pogu (1). Asmeņu bloks tiek atdalīts no ierīces (2).

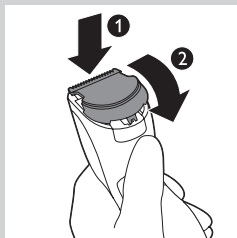

- 2 Ievietojiet jaunā asmeņu bloka izvirzījumu vadotnes rievā (1) un uzspiediet asmeņu bloku uz ierīces (2).

Piederumu pasūtīšana

Lai iegādātos piederumus vai rezerves daļas, apmeklējiet vietni **www.shop.philips.com/service** vai vērsieties pie sava Philips izplatītāja. Varat arī sazināties ar Philips klientu apkalpošanas centru savā valstī (kontakta informāciju skatiet pasaules garantijas bukletā).

Vide



- Pēc ierīces darbības beigām, neizmetiet to kopā ar sadzīves atkritumiem, bet nododiet to oficiālā savākšanas punktā pārstrādei. Tādā veidā jūs palīdzēsiet saudzēt vidi.

Garantija un atbalsts

Ja nepieciešama informācija vai atbalsts, lūdzu, apmeklējiet vietni **www.philips.com/support** vai atsevišķo pasaules garantijas bukletu.

Wprowadzenie

Gratulujemy zakupu i witamy wśród użytkowników produktów Philips! Aby w pełni skorzystać z oferowanej przez firmę Philips pomocy, zarejestruj swój produkt na stronie www.philips.com/welcome.

Opis ogólny (rys. 1)

- 1 Element tnący
- 2 Regulator ustawienia długości
- 3 Wyłącznik
- 4 Nasadka do przycinania
- 5 Szczoteczka
- 6 Zasilacz
- 7 Gniazdo do podłączenia małej wtyczki

Ważne

Przed rozpoczęciem korzystania z urządzenia zapoznaj się dokładnie z jego instrukcją obsługi. Instrukcję warto też zachować na przyszłość.

Niebezpieczeństwo

- Zasilacz przechowuj w suchym miejscu.

Ostrzeżenie

- Zasilacz sieciowy zawiera transformator. Ze względów bezpieczeństwa nie wymieniaj wtyczki zasilacza na inną.
- Urządzenie nie jest przeznaczone do użytku przez osoby (w tym dzieci) o ograniczonych zdolnościach fizycznych, sensorycznych lub umysłowych, a także nieposiadające wiedzy lub doświadczenia w zakresie użytkowania tego typu urządzeń, chyba że będą one nadzorowane lub zostaną poinstruowane na temat korzystania z tego urządzenia przez opiekuna.
- Nie pozwalaj dzieciom bawić się urządzeniem.

Uwaga

- Nigdy nie zanurzaj urządzenia w wodzie ani nie oplukuj pod bieżącą wodą. Tylko element tnący można płukać pod bieżącą wodą.
- Używaj, ładuj i przechowuj urządzenie w temperaturze od 5°C do 35°C.
- Korzystaj wyłącznie z zasilacza dołączonego do urządzenia.
- Ze względów bezpieczeństwa w przypadku uszkodzenia zasilacza wymień go na oryginalny zasilacz tego samego typu.
- Nie korzystaj z urządzenia, gdy element tnący lub nasadka do przycinania są uszkodzone lub pęknięte, ponieważ może to spowodować obrażenia ciała.

Pola elektromagnetyczne

To urządzenie firmy Philips spełnia wszystkie normy i jest zgodne ze wszystkimi przepisami dotyczącymi narażenia na działanie pól elektromagnetycznych (EMF).

Opis ogólny

- Urządzenie jest wyposażone w automatyczny przełącznik napięcia i jest dostosowane do użytku w sieciach elektrycznych o napięciu od 100 V do 240 V.



- Zasilacz przekształca napięcie 100–240 V na bezpieczne napięcie poniżej 24 V.

Przygotowanie do użycia

Uwaga: Tego urządzenia można używać tylko po podłączeniu do sieci elektrycznej.

Przygotowanie urządzenia

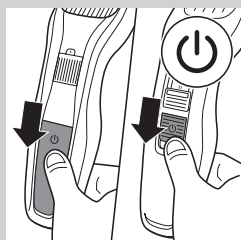

- 1 Upewnij się, że urządzenie jest wyłączone.

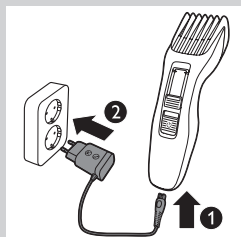

- 2 Włóż wtyczkę zasilacza do urządzenia (1), a zasilacz do gniazdka elektrycznego (2).

Zasady używania

Ustawienia długości włosów podane są w milimetrach. Nasadka pozwala przyciąć włosy na długość od 1 do 23 mm. Ustawienia odpowiadają długości włosów po przycięciu.

Jeśli przystępujesz do strzyżenia po raz pierwszy, zachowaj ostrożność. Nie przesuwaj trymera za szybko. Wykonuj delikatne i łagodne ruchy.

Wskazówka: Rozpocznij przycinanie z wyższym ustawieniem długości i stopniowo zmniejszaj je aż do osiągnięcia pożądanej długości włosów.

Przycinanie z użyciem nasadki

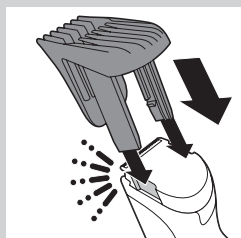

- 1 Załóż nasadkę na urządzenie.

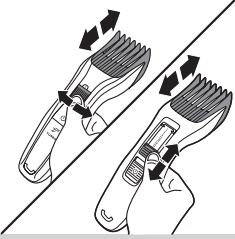

2 Obróć regulator ustawienia długości do żądanej wartości.

Uwaga: W przypadku przycinania po raz pierwszy wybierz na początek maksymalne ustawienie długości, aby zapoznać się z urządzeniem.

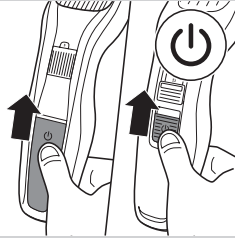

3 Włącz urządzenie.



4 Aby strzyć najskuteczniej, przesuвай trymer pod włos. Pamiętaj, aby powierzchnia nasadki zawsze dotykała skóry.

Przycinanie bez nasadki

Korzystaj z trymera bez nasadki do przycinania w celu obcięcia włosów blisko skóry (0,5 mm) lub przystrzyżenia włosów na karku i бакów.

Podczas przycinania bez nasadki należy zachować szczególną ostrożność, gdyż w takim przypadku element tnący usuwa każdy włos.

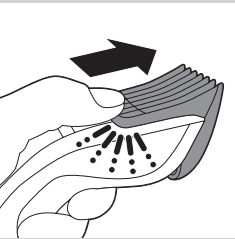

1 Zdejmij nasadkę z urządzenia.

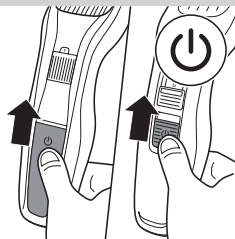

2 Włącz urządzenie.

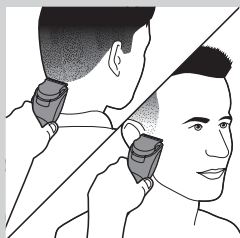

- 3** Wykonuj opanowane ruchy. Delikatnie dotykaj włosów trymerem.

Czyszczenie

Do czyszczenia urządzenia nigdy nie używaj czyszcików, środków ściernych ani żrących płynów, takich jak alkohol, benzyna lub aceton.

Nigdy nie zanurzaj urządzenia w wodzie ani nie opłukuj pod bieżącą wodą.

Uwaga: Tylko element tnący oraz nasadkę można czyścić przy użyciu wody.

- 1** Upewnij się, że urządzenie jest wyłączone i odłączone od zasilania.
- 2** Przetrzyj obudowę urządzenia suchą szmatką.
- 3** Zdejmij nasadkę i wyczyść ją szczoteczką lub opłucz pod bieżącą wodą.
- 4** Naciśnij przycisk zwalnający (1). Element tnący zostanie odłączony od urządzenia (2).

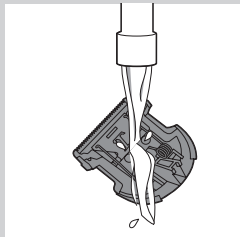
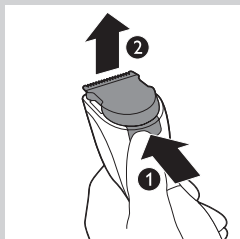
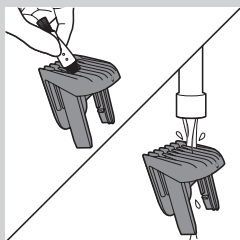

- 5** Wyczyść element tnący szczoteczką lub opłucz go pod bieżącą wodą.



- 6** Pamiętaj o wyczyszczeniu wnętrza urządzenia szczoteczką.

Nigdy nie zanurzaj urządzenia w wodzie ani nie opłukuj pod bieżącą wodą.

- 7** Wytrząśnij nadmiar wody. Aby ponownie przymocować element tnący, umieść jego występ w prowadnicy.



- 8** Włóż występ elementu tnącego w prowadnicę (1) i wepchnij element tnący z powrotem do urządzenia (2).

Wymiana



Zużyty lub uszkodzony element tnący należy wymienić wyłącznie na taki sam, oryginalny element tnący firmy Philips, dostępny w autoryzowanych punktach serwisowych.

- 1** Naciśnij przycisk zwalniający (1). Element tnący zostanie odłączony od urządzenia (2).

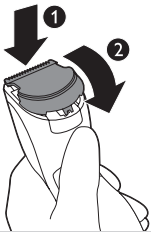

- 2** Włóż występ nowego elementu tnącego w prowadnicę (1) i wepchnij element tnący z powrotem do urządzenia (2).

Zamawianie akcesoriów

Aby kupić akcesoria lub części zamienne, odwiedź stronę **www.shop.philips.com/service** lub skontaktuj się ze sprzedawcą produktów firmy Philips. Możesz również skontaktować się z lokalnym Centrum Obsługi Klienta (informacje kontaktowe znajdują się w ulotce gwarancyjnej).

Ochrona środowiska



- Zużytego urządzenia nie należy wyrzucać wraz ze zwykłymi odpadami gospodarstwa domowego — należy oddać je do punktu zbiórki surowców wtórnych w celu utylizacji. Stosowanie się do tego zalecenia pomaga w ochronie środowiska.

Gwarancja i pomoc techniczna

Jeśli potrzebujesz pomocy lub dodatkowych informacji, odwiedź stronę **www.philips.com/support** lub zapoznaj się z oddzielną ulotką gwarancyjną.

Introducere

Felicitări pentru achiziție și bun venit la Philips! Pentru a beneficia pe deplin de asistența oferită de Philips, înregistrați-vă produsul la www.philips.com/welcome.

Descriere generală (fig. 1)

- 1 Unitate de tăiere
- 2 Dispozitiv de reglare a setării de lungime
- 3 Butonul Pomit/Oprit
- 4 Pieptenii pentru tuns
- 5 Perie
- 6 Adaptor
- 7 Mufă pentru conector mic

Important

Citiți cu atenție acest manual de utilizare înainte de utilizarea aparatului și păstrați-l pentru consultare ulterioară.

Pericol

- Nu udați adaptorul.

Avertisment

- Adaptorul conține un transformator. Nu încercați să înlocuiți ștecherul adaptorului, întrucât acest lucru duce la situații periculoase.
- Acest aparat nu trebuie utilizat de către persoane (inclusiv copii) care au capacități fizice, mentale sau senzoriale reduse sau sunt lipsite de experiență și cunoștințe, cu excepția cazului în care sunt supravegheați sau instruiți cu privire la utilizarea aparatului de către o persoană responsabilă pentru siguranța lor.
- Copiii trebuie supravegheați, pentru a nu transforma aparatul în obiect de joacă.

Precauție

- Nu scufundați aparatul în apă și nici nu îl clătiți sub jet de apă. Numai unitatea de tăiere poate fi clătită la robinet.
- Utilizați, încărcăți și păstrați aparatul la o temperatură cuprinsă între 5°C și 35°C.
- Folosiți doar adaptorul furnizat.
- Dacă adaptorul este deteriorat, înlocuiți-l întotdeauna cu unul original, pentru a evita orice accident.
- Nu utilizați aparatul în cazul în care unitatea de tăiere sau pieptenele pentru tuns este deteriorat(ă) sau rupt(ă), pentru a evita rănirea.

Câmpuri electromagnetice

Acest aparat Philips respectă toate standardele și reglementările privind expunerea la câmpuri electromagnetice (EMF).

Generalități

- Acest aparat este dotat cu un selector automat de tensiune și este potrivit pentru tensiuni cu valori cuprinse între 100 și 240 V.
- Adaptorul transformă tensiunea de 100-240 volți într-o tensiune sub 24 volți.



Pregătirea pentru utilizare

Notă: Acest aparat poate fi utilizat numai direct de la priză.

Pregătirea aparatului

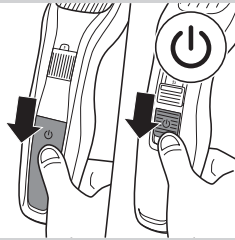

- 1 Asigurați-vă că aparatul este oprit.

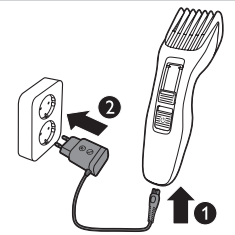

- 2 Introduceți ștecherul în aparat (1) și introduceți adaptorul în priza de perete (2).

Utilizarea aparatului

Setările pentru lungimea părului sunt indicate în milimetri, pieptenele taie părul la o lungime cuprinsă între 1 mm și 23 mm. Setările corespund lungimii de păr obținute după tundere.

Dacă tundeți pentru prima dată, aveți grijă. Nu deplasați aparatul de tuns prea repede. Faceți mișcări line și continue.

Sugestie: Începeți să tundeți la o setare mare de lungime și reduceți setarea de lungime treptat până când ajungeți la lungimea de păr dorită.

Tunderea cu pieptenele

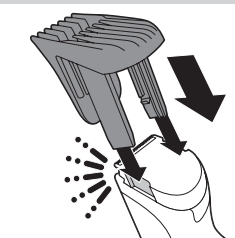

- 1 Atașați pieptenele pe aparat.

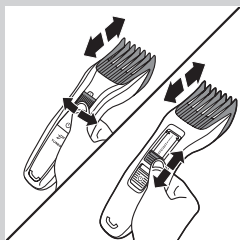

2 Rotiți dispozitivul de reglare a setării de lungime la lungimea dorită.

Notă: Când tundeți pentru prima dată, începeți cu setarea cea mai mare de lungime pentru a vă familiariza cu aparatul.

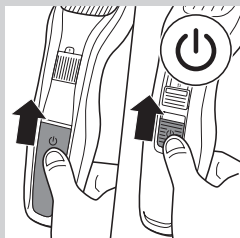

3 Porniți aparatul.



4 Pentru a tunde cel mai eficient, deplasați mașina de tuns în sens contrar direcției în care cresc firele de păr. Asigurați-vă că suprafața pieptenului rămâne în permanent în contact cu pielea.

Tunderea fără pieptene

Utilizați mașina de tuns fără pieptenele pentru tuns pentru a tunde părul foarte aproape de piele (0,5 mm) sau pentru a contura linia feței și a perciunilor.

Aveți grijă când tundeți fără pieptene, deoarece elementul de tăiere îndepărtează orice fir pe care îl atinge.

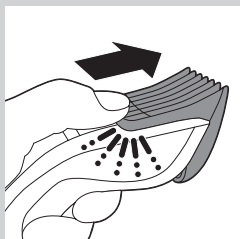

1 Scoateți pieptenele de pe aparat.

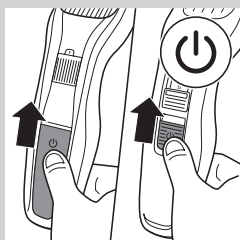

2 Porniți aparatul.

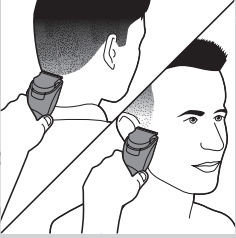

- 3** Efectuați mișcări bine controlate. Atingeți părul ușor cu aparatul.

Curățarea

Nu folosiți niciodată bureți de sârmă, agenți de curățare abrazivi sau lichide agresive cum ar fi alcoolul, benzina sau acetona pentru a curăța aparatul.

Nu scufundați aparatul în apă și nici nu îl clătiți la robinet.

Notă: Numai elementul tăietor și pieptenele pot fi curățați cu apă.

- 1** Asigurați-vă că aparatul este oprit și deconectat de la priză.
- 2** Curățați carcasa aparatului cu o cârpă uscată.
- 3** Scoateți pieptenele și curățați-l cu periuța sau clătiți-l sub jet de apă.

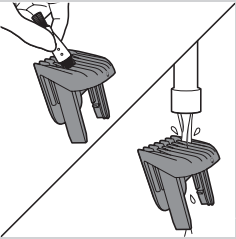

- 4** Apăsăți butonul de eliberare (1). Unitatea de tăiere iese de pe aparat (2).

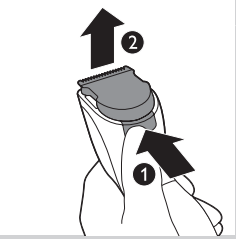

- 5** Curățați unitatea de tăiere cu periuța sau clătiți-o sub jet de apă.



- 6** Curățați interiorul aparatului cu ajutorul periuței.

Nu scufundați aparatul în apă și nici nu îl clătiți la robinet.

- 7** Scuturați apa în exces. Pentru a reatașa unitatea de tăiere, introduceți tortița unității de tăiere în slotul de ghidare.



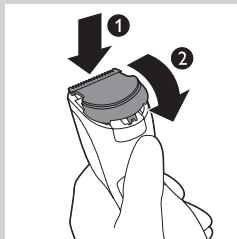

- 8** Introduceți tortița unității de tăiere în slotul de ghidare (1) și împingeți unitatea de tăiere înapoi în aparat (2).

Înlocuirea

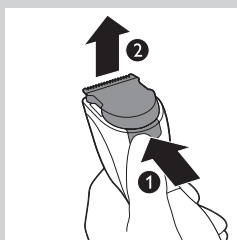

Nu înlocuiți o unitate de tăiere uzată sau deteriorată decât cu o unitate de tăiere Philips originală, disponibilă la centrele de service Philips autorizate.

- 1** Apăsați butonul de eliberare (1). Unitatea de tăiere iese de pe aparat (2).

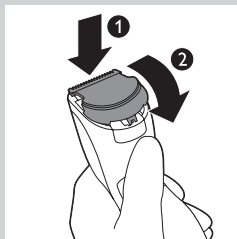

- 2** Introduceți tortița noii unități de tăiere în slotul de ghidare (1) și împingeți unitatea de tăiere înapoi în aparat (2).

Comandarea accesoriilor

Pentru a cumpăra accesorii sau piese de schimb, vizitați www.shop.philips.com/service sau mergeți la distribuitorul dvs. Philips. Puteți, de asemenea, să contactați Centrul de asistență pentru clienți Philips din țara dvs. (consultați broșura de garanție internațională pentru detalii de contact).

Protecția mediului



- Nu aruncați aparatul împreună cu gunoiul menajer la sfârșitul duratei de funcționare, ci predați-l la un punct de colectare autorizat pentru reciclare. În acest fel, ajutați la protejarea mediului înconjurător.

Garanție și asistență

Dacă aveți nevoie de informații sau de asistență, vă rugăm să vizitați www.philips.com/support sau să citiți broșura de garanție internațională separată.

Введение

Поздравляем с покупкой продукции Philips! Для получения полной поддержки, оказываемой компанией Philips, зарегистрируйте прибор на веб-сайте www.philips.com/welcome.

Общее описание (Рис. 1)

- 1 Стригущий блок
- 2 Регулятор длины волос
- 3 Кнопка включения/выключения
- 4 Насадка-триммер
- 5 Щеточка
- 6 Адаптер
- 7 Гнездо для маленького штекера

Важная информация

Перед использованием прибора внимательно ознакомьтесь с руководством пользователя и сохраните его для дальнейшего использования в качестве справочного материала.

Опасно!

- Избегайте попадания жидкости на адаптер.

Предупреждение

- В конструкцию адаптера входит трансформатор. Запрещается заменять адаптер или присоединять к нему другие штекеры: это опасно.
- Данный прибор не предназначен для использования лицами (включая детей) с ограниченными возможностями сенсорной системы или ограниченными умственными или физическими способностями, а также лицами с недостаточным опытом и знаниями, кроме как под контролем и руководством лиц, ответственных за их безопасность.
- Не позволяйте детям играть с прибором.

Внимание!

- Запрещается опускать прибор в воду или промывать под струей воды. Разрешается промывать под струей воды только режущий блок.
- Использование прибора, его зарядка и хранение должны производиться при температуре от 5°C до 35°C.
- Пользуйтесь только тем адаптером, который входит в комплект поставки.
- Если адаптер поврежден, заменяйте его только таким же адаптером, чтобы обеспечить безопасную эксплуатацию прибора.
- Не пользуйтесь прибором с поврежденным или изношенным режущим блоком или насадкой-триммером: это может привести к травме.

Электромагнитные поля

Этот прибор Philips соответствует всем стандартам и нормам по воздействию электромагнитных полей (ЭМП).



Общие сведения

- Данный прибор оснащен устройством автоматического выбора напряжения и предназначен для электросетей с напряжением от 100 до 240 вольт.
- Адаптер преобразует напряжение 100–240 вольт в безопасное напряжение ниже 24 вольт.

Подготовка прибора к работе

Примечание Питание данного прибора может осуществляться только напрямую от электросети.

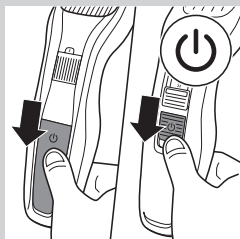
Подготовка прибора к работе

- 1** Прибор должен быть выключен.

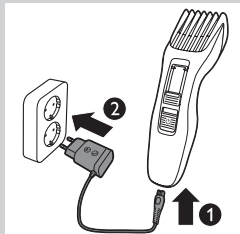

- 2** Вставьте штекер в прибор (1) и подключите адаптер к розетке электросети (2).

Использование прибора

Установки длины волос указаны в миллиметрах, гребень подравнивает волосы до длины 1—23 мм. Отметки соответствуют длине волос после стрижки.

При первом подравнивании соблюдайте осторожность. Не перемещайте триммер слишком быстро. Действуйте медленно и плавно.

Совет. Начните подравнивание, установив большую длину, и постепенно уменьшайте настройку, пока не добьетесь желаемой длины волос.

Подравнивание с помощью гребня

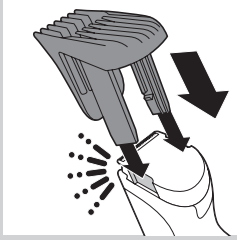

1 Установите гребень на прибор.

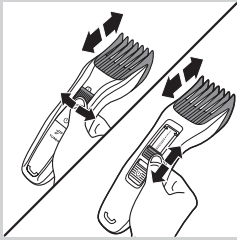

2 Выберите необходимую установку с помощью регулятора длины волос.

Примечание При первом подравнивании начните с установки максимальной длины волос, чтобы привыкнуть к использованию прибора.

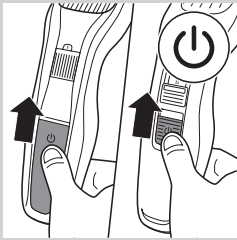

3 Включите прибор.



4 Для наиболее эффективного подравнивания перемещайте прибор против направления роста волос. Следите, чтобы поверхность гребня все время плотно прилегала к коже.

Подравнивание без гребня

Для короткой стрижки (0,5 мм) или для создания контура стрижки по линии шеи и на висках используйте триммер без гребня.

При подравнивании без гребня будьте осторожны: все волосы, которых коснется режущий блок, будут срезаны.

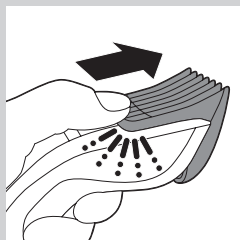

1 Снимите гребень с прибора.

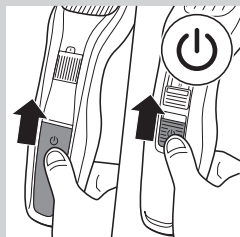

2 Включите прибор.

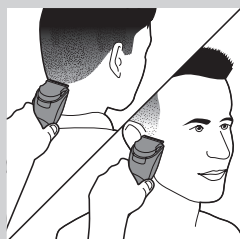

3 Уверенно перемещайте триммер, слегка касаясь им волос.

Очистка

Запрещается использовать для чистки прибора губки с абразивным покрытием, абразивные чистящие средства или растворители типа бензина или ацетона.

Запрещается опускать прибор в воду или промывать под струей воды.

Примечание Мыть водой можно только режущий блок и гребень.

- 1** Убедитесь, что прибор выключен и отсоедините его от сети электропитания.
- 2** Протирайте корпус прибора сухой тканью.
- 3** Снимите гребень и очистите его с помощью щеточки или промойте под струей воды.

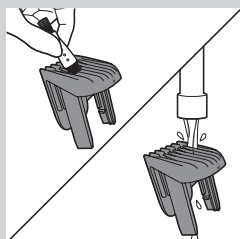

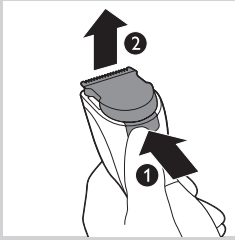

4 Нажмите кнопку отсоединения (1). Снимите режущий блок с прибора (2).

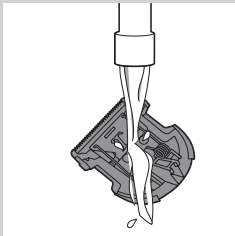

5 Очистите режущий блок с помощью щеточки или под струей воды.



6 Внутренние части прибора следует очищать с помощью щеточки.

Запрещается опускать прибор в воду или промывать под струей воды.

7 Стряхните оставшуюся воду. Чтобы снова установить на прибор режущий блок, вставьте выступ на блоке в направляющий паз.

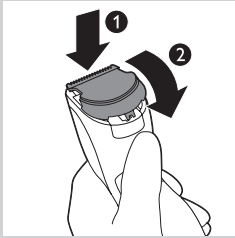

8 Вставьте выступ на режущем блоке в направляющий паз (1) и установите блок на прибор (2).

Замена

Изношенный или поврежденный режущий блок заменяйте только на блок производства Philips, который можно приобрести в авторизованном сервисном центре Philips.

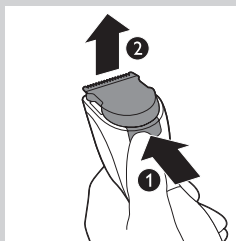

- 1 Нажмите кнопку отсоединения (1). Снимите режущий блок с прибора (2).

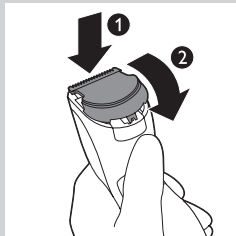

- 2 Вставьте выступ на новом режущем блоке в направляющий паз (1) и установите блок на прибор (2).

Заказ аксессуаров

Чтобы приобрести аксессуары или запасные части, посетите веб-сайт **www.shop.philips.com/service** или обратитесь в местную торговую организацию Philips. Вы также можете обратиться в местный центр поддержки потребителей Philips (контактные данные указаны на гарантийном талоне).

Защита окружающей среды



- После окончания срока службы не выбрасывайте прибор вместе с бытовыми отходами. Передайте его в специализированный пункт для дальнейшей утилизации. Этим вы поможете защитить окружающую среду.

Гарантия и поддержка

Для получения поддержки или информации посетите веб-сайт **www.philips.com/support** или ознакомьтесь с информацией на гарантийном талоне.

Úvod

Gratulujeme Vám ku kúpe a vitajte medzi zákazníkmi spoločnosti Philips!
Ak chcete využiť všetky výhody zákazníckej podpory spoločnosti Philips, zaregistrujte svoj výrobok na adrese www.philips.com/welcome.

Opis zariadenia (Obr. 1)

- 1 Strihacia jednotka
- 2 Nastavovač dĺžky strihu
- 3 Vypínač
- 4 Hrebeňový nástavec na zastrihávanie
- 5 Kefka
- 6 Adaptér
- 7 Konektor pre malú koncovku

Dôležité

Pred použitím zariadenia si pozorne prečítajte tento návod na použitie a uschovajte si ho na použitie v budúcnosti.

Nebezpečenstvo

- Adaptér udržiavajte v suchu.

Varovanie

- Súčasťou adaptéra je transformátor. Adaptér nesmiete oddeliť a vymeniť za iný typ zástrčky, lebo by ste mohli spôsobiť nebezpečnú situáciu.
- Spotrebič nie je určený na používanie osobami (vrátane detí) so zníženými fyzickými, zmyslovými alebo mentálnymi schopnosťami alebo s nedostatkom skúseností a vedomostí, pokiaľ im osoba zodpovedná za ich bezpečnosť neposkytuje dohľad alebo ich nepoučila o používaní spotrebiča.
- Deti musia byť pod dozorom, aby sa nehrali so zariadením.

Výstraha

- Zariadenie nikdy neponárajte do vody ani ho neoplachujte pod tečúcou vodou. Pod tečúcou vodou je možné opláchnuť len strihaciu jednotku.
- Zariadenie používajte, nabíjajte a skladujte pri teplotách 5 °C až 35 °C.
- Používajte len adaptér dodaný spolu so zariadením.
- Ak je poškodený adaptér, nechajte ho vymeniť za niektorý z originálnych typov, aby ste predišli nebezpečným situáciám.
- Zariadenie nepoužívajte, ak je poškodená alebo pokazená strihacia jednotka alebo hrebeňový nástavec na zastrihávanie. Mohlo by dôjsť k zraneniu.

Elektromagnetické polia

Toto zariadenie značky Philips vyhovuje všetkým príslušným normám a smerniciam týkajúcim sa vystaveniu elektromagnetickým poliam (EMF).

Všeobecné informácie

- Zariadenie je vybavené automatickým voličom napätia, ktorý sa automaticky prispôsobí napätiu v sieti od 100 do 240 voltov.
- Adaptér transformuje napätie 100 – 240 V na bezpečné napätie nižšie ako 24 V.



Príprava na použitie

Poznámka: Toto zariadenie je možné používať len s priamym napájaním zo siete.

Príprava zariadenia

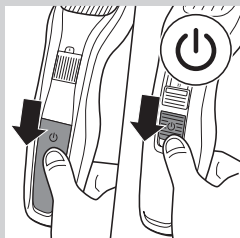

- 1 Uistite sa, že je zariadenie vypnuté.

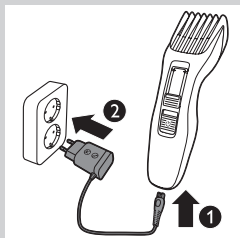

- 2 Koncovku napájania pripojte do otvoru v zariadení (1) a adaptér pripojte do elektrickej zásuvky (2).

Používanie zariadenia

Nastavenia dĺžky strihu sú uvedené v milimetroch, hrebeňový nástavec zastriháva chĺpky na dĺžku od 1 mm do 23 mm. Nastavenia zodpovedajú zostávajúcej dĺžke chĺpkov po ostrihaní.

Pri prvom strihaní buďte opatrní. Nepohybujte zastrihávačom príliš rýchlo. Vykonávajte plynulé a opatrné pohyby.

Tip: Začnite zastrihávať pri vysokom nastavení dĺžky a postupne ju znižujte, až kým nedosiahnete požadovanú dĺžku strihu.

Strihanie s hrebeňovým nástavcom

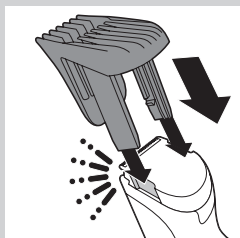

- 1 Nasad'te na zariadenie hrebeňový nástavec.

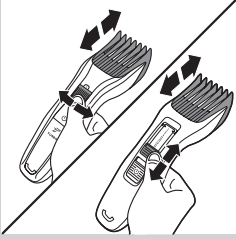

2 Otáčaním nastavovača dĺžky strihu nastavte požadovanú dĺžku strihu.

Poznámka: Pri prvom zastrihávaní začnite pri najvyššom nastavení, aby ste sa zoznámili s používaním zariadenia.

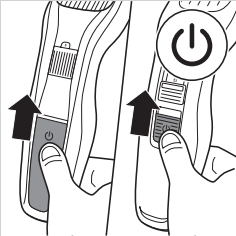

3 Zapnite zariadenie.



4 Aby bolo strihanie čo najúčinnejšie, pohybujte zastrihávačom proti smeru rastu fúzov. Dbajte na to, aby sa povrch hrebeňového nástavca neustále dotýkal pokožky.

Zastrihávanie bez hrebeňového nástavca

Použite zastrihávač bez hrebeňového nástavca na strihanie chlpkov tesne pri pokožke (0,5 mm) alebo pri tvarovaní kontúr v oblasti krku a bokombrád.

Pri strihaní bez hrebeňového nástavca dávajte pozor, pretože strihací nástavec odstrihne všetky chlčky, ktorých sa dotkne.

1 Potlačením odpojte zo zariadenia hrebeňový nástavec.

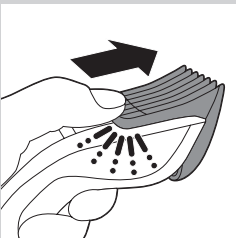

2 Zapnite zariadenie.

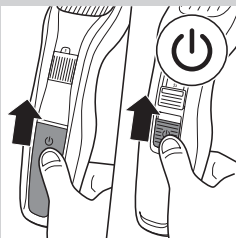

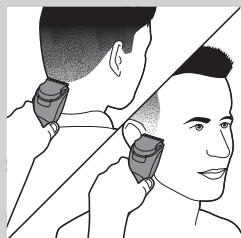

- 3** Vykonávajte opatrné pohyby. Chĺpkov sa zastrihávačom dotýkajte len zľahka.

Čistenie

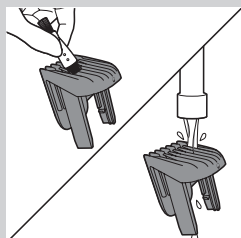

Na čistenie zariadenia nikdy nepoužívajte drsný materiál, drsné čistiace prostriedky ani agresívne kvapaliny ako alkohol, benzín alebo acetón.

Váhy nikdy neponárajte do vody ani ich neoplachujte vodou.

Poznámka: Vodou môžete umývať iba strihací a hrebeňový nástavec.

- 1** Skontrolujte, či je zariadenie vypnuté a odpojené zo siete.
- 2** Kryt zariadenia očistite suchou handrou.
- 3** Odpojte hrebeňový nástavec a očistite ho pomocou dodanej kefky alebo ho opláchnite pod tečúcou vodou.
- 4** Stlačte uvoľňovacie tlačidlo (1). Strihacia jednotka sa vysunie zo zariadenia (2).

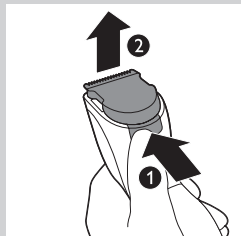

- 5** Očistite strihaciu jednotku dodanou kefkou alebo ju opláchnite pod tečúcou vodou.

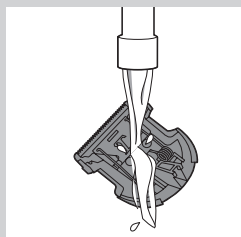

- 6** Očistite dodanou čistiacou kefkou aj vnútornú časť zariadenia.

Váhy nikdy neponárajte do vody ani ich neoplachujte vodou.

- 7** Otraste zvyšnú vodu. Ak chcete znova nasadiť strihaciu jednotku, zasuňte výstupok strihacej jednotky do vodiacej drážky.



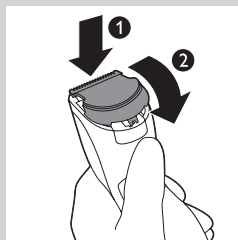

- 8** Zasuňte výstupok strihacej jednotky do vodiacej drážky (1) a strihaciu jednotku zasuňte späť na zariadenie (2).

Výmena

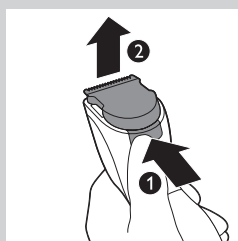

Opotrebovanú alebo poškodenú strihaciu jednotku vymeňte jedine za originálnu strihaciu jednotku značky Philips, ktorú získate v autorizovaných servisných strediskách Philips.

- 1** Stlačte uvoľňovacie tlačidlo (1). Strihacia jednotka sa vysunie zo zariadenia (2).

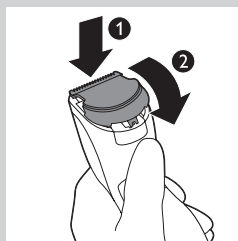

- 2** Zasuňte výstupok novej strihacej jednotky do vodiacej drážky (1) a strihaciu jednotku zasuňte späť na zariadenie (2).

Objednávanie príslušenstva

Ak si chcete zakúpiť príslušenstvo alebo náhradné diely, navštívte webovú stránku **www.shop.philips.com/service**, prípadne sa obráťte na predajcu výrobkov značky Philips. Obrátiť sa môžete aj na Stredisko starostlivosti o zákazníkov spoločnosti Philips vo vašej krajine (podrobnosti nájdete v priloženom celosvetovo platnom záručnom liste).

Životné prostredie

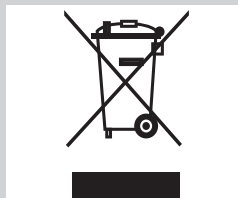

- Zariadenie na konci jeho životnosti neodhadzujte spolu s bežným komunálnym odpadom, ale kvôli recyklácii ho zanešte na miesto oficiálneho zberu. Pomôžete tak chrániť životné prostredie.

Záruka a podpora

Ak potrebujete informácie alebo podporu, navštívte webovú stránku **www.philips.com/support** alebo si preštudujte informácie v priloženom celosvetovo platnom záručnom liste.

Uvod

Čestitamo vam za nakup in dobrodošli pri Philipsu! Če želite popolnoma izkoristiti podporo, ki jo nudi Philips, registrirajte izdelek na www.philips.com/welcome.

Splošni opis (Sl. 1)

- 1 Strižna enota
- 2 Regulator dolžine
- 3 Gumb za vklop/izklop
- 4 Prirezovalni glavnik
- 5 Čopič
- 6 Adapter
- 7 Vtičnica za majhen vtič

Pomembno

Pred uporabo aparata natančno preberite ta uporabniški priročnik in ga shranite za poznejšo uporabo.

Nevarnost

- Adapterja ne močite.

Opozorilo

- V adapter je vgrajen transformator. Odstranitev in zamenjava adapterja z drugim nista dovoljeni, saj to lahko povzroči nevarnost.
- Aparat ni namenjen uporabi s strani otrok in oseb z zmanjšanimi telesnimi, čutnimi ali duševnimi sposobnostmi ali oseb s pomanjkljivimi izkušnjami in znanjem, razen če jih pri uporabi nadzoruje ali jim svetuje oseba, ki je odgovorna za njihovo varnost.
- Pazite, da se otroci ne igrajo z aparatom.

Previdno

- Aparata ne potaplajte v vodo ali spirajte pod tekočo vodo. Uporabljajte samo strižno enoto, ki jo lahko sperete pod tekočo vodo.
- Aparat uporabljajte, polnite in hranite pri temperaturi med 5 °C in 35 °C.
- Uporabljajte le priloženi adapter.
- Če je adapter poškodovan, ga obvezno zamenjate z originalnim nadomestnim delom, da se izognete nevarnosti.
- Aparata ne uporabljajte, če je strižna enota ali prirezovalni glavnik poškodovan, ker se lahko poškodujete.

Elektromagnetna polja

Ta Philipsov aparat ustreza vsem standardom in predpisom glede izpostavljenosti elektromagnetnim poljem (EMF).

Splošno

- Aparat je opremljen s samodejnim napetostnim selektorjem in je primeren za omrežne napetosti od 100 do 240 voltov.
- Adapter omrežno napetost 100-240V pretvori v varno nizko napetost, nižjo od 24V.



Priprava za uporabo

Opomba: Aparat je mogoče uporabljati samo z napajanjem neposredno iz električnega omrežja.

Priprava aparata

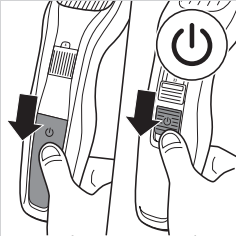

- 1 Aparat mora biti izklopljen.

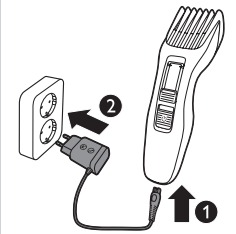

- 2 Vstavite vtikač aparata v aparat (1) in adapter v stensko vtičnico (2).

Uporaba aparata

Nastavitve dolžine dlak so navedene v milimetrih, z glavnikom lahko dlake postrižete na dolžino od 1 do 23 mm. Nastavitve ustrezajo dolžini dlak, ki ostane po prerezovanju.

Med prvim striženjem brade bodite previdni. Prirezovalnika ne premikajte prehitro. Izvajajte mirne in nežne gibe.

Namig: Začnete s prerezovanjem pri najvišji nastavitvi dolžine in nato dolžino postopoma zmanjšujete, dokler ne dosežete zelene dolžine dlak.

Prirezovanje z glavnikom

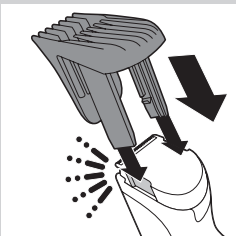

- 1 Glavnik pritrdite na aparat.

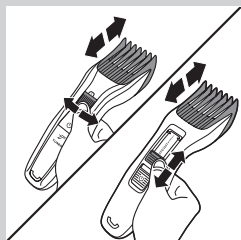

- 2** Zasukajte regulator dolžine na želeno dolžino.

Opomba: Pri prvem prerezovanju začnite z najvišjo nastavitvijo, da se privadite na aparat.

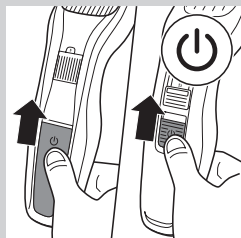

- 3** Vključite aparat.



- 4** Za učinkovito striženje brade prirezovalnik premikajte v nasprotni smeri rasti dlavic. Površina nastavka za striženje mora biti vedno v stiku s kožo.

Prerezovanje brez glavnika

Uporabite prirezovalnik brez prirezovalnega glavnika, da dlake postržete na kratko (0,5 mm) ali za oblikovanje brade na vratu in zalizcev.

Bodite previdni, ko prerezujete brez glavnika, saj rezilo odreže vse dlake, ki se jih dotakne.

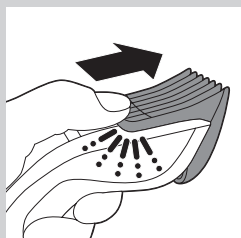

- 1** Potisnite glavnik z aparata.

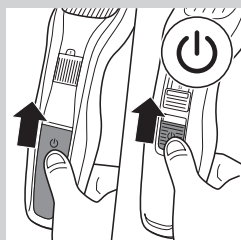

- 2** Vključite aparat.

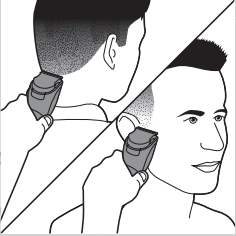

- 3** Izvajajte nadzorovane gibe in se s prirezovalnikom narahlo dotikajte dlačic.

Čiščenje

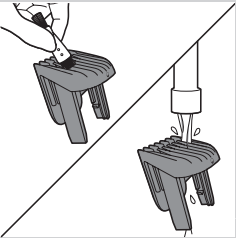

Aparata ne čistite s čistilnimi gobicami, jedkimi čistili ali agresivnimi tekočinami, kot so alkohol, bencin ali aceton.

Aparata ne potapljate v vodo in ga ne spirajte pod tekočo vodo.

Opomba: Samo rezilo in glavnik je dovoljeno čistiti z vodo.

- 1** Pred čiščenjem aparat izklopite in izključite iz vtičnice.
- 2** Ohišje aparata obrišite s suho krpo.
- 3** Odstranite glavnik in ga očistite s krtačo ali sperite pod tekočo vodo.
- 4** Pritisnite gumb za sprostitev (1). Strižna enota se sname z aparata (2).

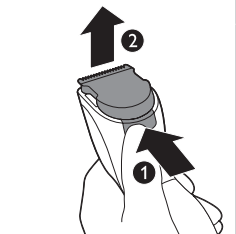

- 5** Strižno enoto čistite s ščetko ali sperite pod tekočo vodo.

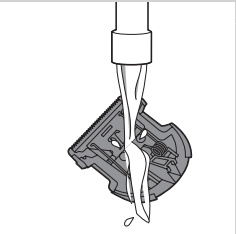

- 6** S ščetko očistite notranjost aparata.

Aparata ne potapljate v vodo in ga ne spirajte pod tekočo vodo.

- 7** Otresite odvečno vodo. Da znova pritrдите strižno enoto, vstavite zatič strižne enote v vodilno režo.



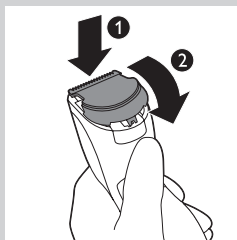

- 8** Vstavite zatič strižne enote v vodilno režo (1) in strižno enoto potisnite nazaj na aparat (2).

Zamenjava

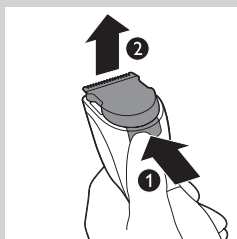

Obrabljeno ali poškodovano strižno enoto lahko zamenjate samo z originalno strižno enoto Philips, ki je na voljo na pooblaščenem Philipsovem servisu.

- 1** Pritisnite gumb za sprostitvev (1). Strižna enota se sname z aparata (2).

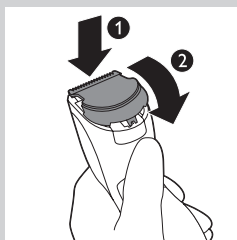

- 2** Zatič nove strižne enote vstavite v vodilno režo (1) in strižno enoto potisnite nazaj na aparat (2).

Naročanje dodatne opreme

Če želite kupiti dodatno opremo ali nadomestne dele, obiščite spletno stran **www.shop.philips.com/service** ali Philipsovega prodajalca. Obrnete se lahko tudi na Philipsov center za pomoč uporabnikom v svoji državi (kontaktne podatke si oglejte na mednarodnem garancijskem listu).

Okolje



- Aparata po poteku življenjske dobe ne odvrzite skupaj z običajnimi gospodinjstvi odpadki, temveč ga odložite na uradnem zbirnem mestu za recikliranje. Tako boste pripomogli k ohranitvi okolja.

Garancija in podpora

Če potrebujete informacije ali podporo, obiščite **www.philips.com/support** ali preberite ločeni mednarodni garancijski list.

Uvod

Čestitamo vam na kupovini i dobro došli u Philips! Da biste imali sve pogodnosti podrške koju pruža Philips, registrujte proizvod na www.philips.com/welcome.

Opšti opis (Sl. 1)

- 1 Rezač
- 2 Podešavač postavke za dužinu
- 3 Dugme za uključivanje/isključivanje
- 4 Češalj za podrezivanje
- 5 Četka
- 6 Adapter
- 7 Utičnica za mali utikač

Važno

Pre upotrebe aparata pažljivo pročitajte ovaj korisnički priručnik i sačuvajte ga za buduće potrebe.

Opasnost

- Neka adapter bude suv.

Upozorenje

- Adapter ima ugrađen transformator. Nemojte da uklanjate adapter da biste ga zamenili drugim priključkom, jer se na taj način izlažete opasnosti.
- Ovaj aparat nije namenjen za upotrebu od strane osoba (što podrazumeva i decu) sa smanjenim fizičkim, senzornim ili mentalnim sposobnostima, ili nedostatkom iskustva i znanja, osim pod nadzorom ili na osnovu uputstava za upotrebu aparata datih od strane osobe koja odgovara za njihovu bezbednost.
- Deca moraju da budu pod nadzorom da se ne bi igrala aparatom.

Oprez

- Aparat nikad ne uranjajte u vodu i ne perite je ispod slavine. Samo jedinica rezača sme da se pere ispod slavine.
- Upotrebljavajte, punite i odlažite aparat na temperaturi od 5°C do 35°C.
- Koristite samo adapter koji se nalazi u kompletu.
- Ako je adapter oštećen, uvek ga zamenite originalnim da bi se izbegla opasnost.
- Nemojte da koristite aparat ako je rezač ili češalj za podrezivanje oštećen ili polomljen jer to može izazvati povrede.

Elektromagnetna polja

Ovaj Philips aparat usklađen je sa svim standardima i propisima u vezi sa izlaganjem elektromagnetnim poljima.

Opšte

- Aparat je opremljen automatskim selektorom napona i odgovara električnoj mreži sa naponom od 100 do 240V.
- Adapter za napajanje pretvara 100 - 240V u bezbedan niski napon manji od 24V.



Pre upotrebe

Napomena: Ovaj aparat može da se koristi samo uz napajanje direktno sa električne mreže.

Priprema aparata

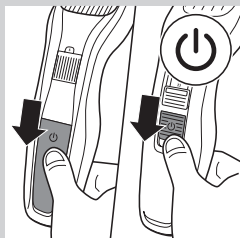

- 1 Proverite da li ste isključili aparat.

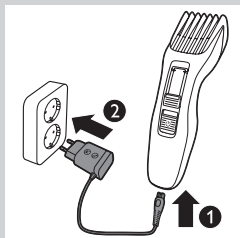

- 2 Utikač za aparat uključite u aparat (1), a adapter u zidnu utičnicu (2).

Upotreba aparata

Postavke za dužinu navedene su u milimetrima, a češalj omogućava podrezivanje dlačica na dužinu između 1 i 2,3 mm. Postavke označavaju preostalu dužinu dlačica nakon podrezivanja.

Budite pažljivi kada podrezujete prvi put. Nemojte pomerati aparat suviše brzo. Pravite mirne i nežne pokrete.

Savet: Podrezivanje započnite pomoću postavke za veliku dužinu i postepeno smanjite postavku dok ne dođete do željene dužine dlačica.

Podrezivanje pomoću češlja

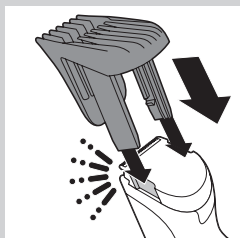

- 1 Stavite češalj na aparat.

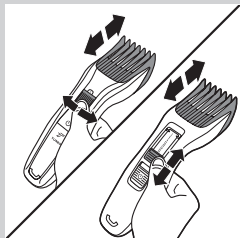

2 Okrenite podešavač postavke za dužinu na željenu postavku dužine.

Napomena: Prilikom prvog podrezivanja počnite od postavke za najveću dužinu da biste se navikli na aparat.

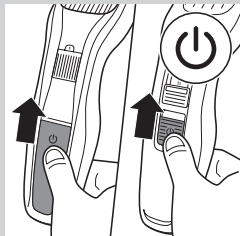

3 Uključite aparat.



4 Da bi podrezivanje bilo najefikasnije, pomerajte aparat u smeru suprotnom od smera rasta dlake. Postarajte se da površina češlja uvek bude u kontaktu sa kožom.

Podrezivanje bez češlja

Trimer koristite bez češlja ako želite da podrezujete dlačice na veoma malu dužinu (0,5 mm) ili da oblikujete liniju kose na vratu i zulufe.

Budite pažljivi kada podrezujete bez češlja jer će element za rezanje ukloniti svaku dlačicu koju dodirne.

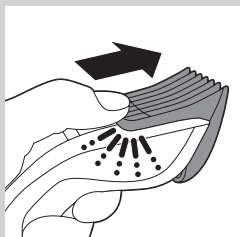

1 Skinite češalj sa aparata.

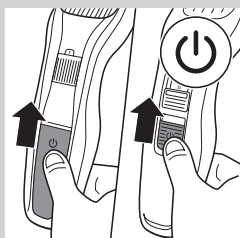

2 Uključite aparat.

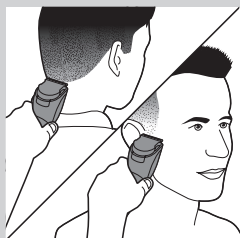

- 3** Kontrolisanim pokretima aparatom lagano dodirujte dlake.

Čišćenje

Za čišćenje aparata nemojte koristiti jastučice za ribanje i abrazivna sredstva za čišćenje niti agresivne tečnosti kao što su alkohol, benzin ili aceton.

Aparat nikada nemojte da uranjate u vodu niti da ga isperate pod mlazom vode.

Napomena: Samo element za podrezivanje i češalj mogu da se čiste vodom.

- 1** Proverite da li ste isključili aparat i napajanje.
- 2** Kućište aparata obrišite suvom krpom.
- 3** Skinite češalj i očistite ga četkom ili ga isperite pod mlazom vode.
- 4** Pritisnite dugme za otpuštanje (1). Rezač se isporučuje sa aparatom (2).

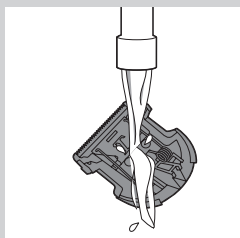
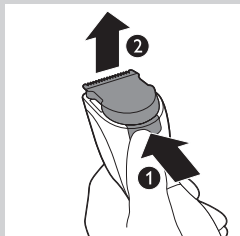
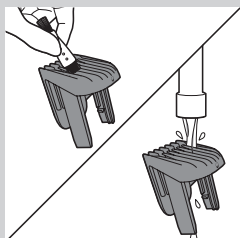

- 5** Rezač očistite četkom ili ga isperite pod mlazom vode.



- 6** Istom četkom očistite unutrašnjost aparata.

Aparat nikada nemojte da uranjate u vodu niti da ga ispirate pod mlazom vode.

- 7** Otrесite višak vode. Da biste ponovo postavili rezač, ubacite ušicu rezača u prorez za navođenje.

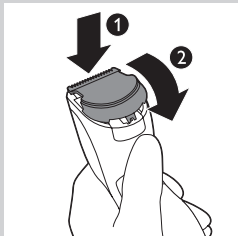

- 8** Ubacite ušicu rezača u prorez za navođenje (1) i gurnite rezač nazad na aparat (2).

Zamena

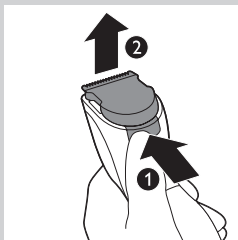

Istrošenu ili oštećenu jedinicu rezača treba zameniti originalnom Philips jedinicom rezača, koju možete nabaviti u ovlašćenim servisnim centrima kompanije Philips.

- 1** Pritisnite dugme za otpuštanje (1). Rezač se isporučuje sa aparatom (2).

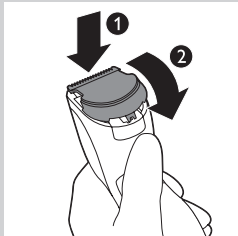

- 2** Ubacite ušicu novog rezača u prorez za navođenje (1) i gurnite rezač nazad na aparat (2).

Naručivanje dodataka

Da biste kupili dodatke ili rezervne delove, posetite www.shop.philips.com/service ili se obratite svom prodavcu Philips proizvoda. Takođe možete da se obratite centru za korisničku podršku kompanije Philips u svojoj zemlji (podatke za kontakt potražite na međunarodnom garantnom listu).

Zaštita okoline



- Aparat koji se više ne može upotrebljavati nemojte da odlažete u kućni otpad, već ga predajte na zvaničnom mestu prikupljanja za reciklažu. Tako ćete doprineti zaštiti okoline.

Garancija i podrška

Ako vam trebaju informacije ili podrška, posetite **www.philips.com/support** ili pročitajte međunarodni garantni list.

Вступ

Вітаємо Вас із покупкою та ласкаво просимо до клубу Philips! Щоб у повній мірі скористатися підтримкою, яку пропонує компанія Philips, зареєструйте свій виріб на веб-сайті www.philips.com/welcome.

Загальний опис (Мал. 1)

- 1 Ріжучий блок
- 2 Регулятор налаштування довжини
- 3 Кнопка "увімк./вимк."
- 4 Триммер-гребінець
- 5 Щітка
- 6 Адаптер
- 7 Роз'єм для малої вилки

Важлива інформація

Перед тим як використовувати пристрій, уважно прочитайте цей посібник користувача і зберігайте його для майбутньої довідки.

Небезпечно

- Зберігайте адаптер сухим.

Попередження

- Адаптер містить трансформатор. Для запобігання небезпеки не від'єднуйте адаптер, щоб замінити його іншим.
- Цей пристрій не призначено для користування особами (включаючи дітей) з послабленими фізичними відчуттями чи розумовими здібностями, або без належного досвіду та знань, крім випадків користування під наглядом чи за вказівками особи, яка відповідає за безпеку їх життя.
- Дорослі повинні стежити, щоб діти не бавилися пристроєм.

Увага

- Ні в якому разі не занурюйте пристрій у воду і не мийте його під краном. Лише ріжучий блок можна споліскувати під краном.
- Використовуйте, заряджайте і зберігайте пристрій за температури від 5°C до 35°C.
- Використовуйте лише адаптер, що додається.
- Якщо адаптер пошкоджено, його обов'язково треба замінити оригінальним, щоб уникнути небезпеки.
- Не використовуйте пристрій, якщо ріжучий блок або гребінець для підстригання пошкоджено чи розбито, оскільки це може призвести до травмування.

Електромагнітні поля

Цей пристрій Philips відповідає усім стандартам та правовим нормам, що стосуються впливу електромагнітних полів (ЕМП).

Загальна інформація

- Пристрій обладнано автоматичним вибором напруги, він може працювати з напругою від 100 до 240 В.
- Адаптер перетворює напругу 100-240 В у безпечну низьку напругу менше 24 В.



Підготовка до використання

Примітка: Цей пристрій можна використовувати лише під'єднаним до мережі.

Підготовка пристрою

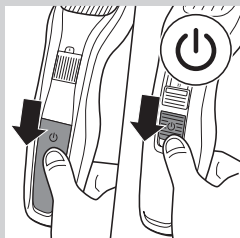

- 1 Пристрій має бути вимкнено.

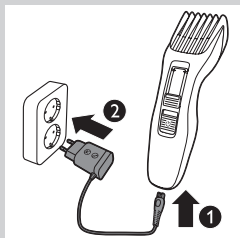

- 2 Вставте штекер у пристрій (1), а адаптер – у розетку (2).

Застосування пристрою

Налаштування довжини волосся позначено в міліметрах, а насадка-гребінець підстригає волосся до довжини від 1 мм до 23 мм. Це налаштування відповідає довжині волосся після підстригання.

Будьте обережні під час першого підстригання. Не ведіть тримером надто швидко. Робіть плавні та обережні рухи.

Порада: Почніть підстригати волосся з використанням високого налаштування довжини і поступово зменшуйте його для досягнення потрібної довжини волосся.

Підстригання з використанням гребінця

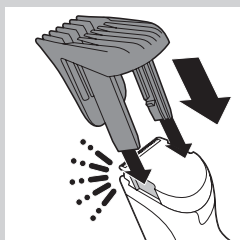

- 1 Встановіть гребінець на пристрій.

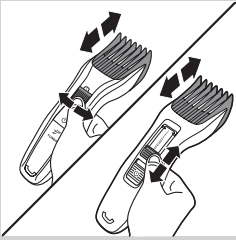

2 Поверніть регулятор налаштування довжини до потрібного налаштування.

Примітка: У разі першого підстригання вибирайте найбільше значення довжини волосся, щоб ознайомитися із пристроєм.

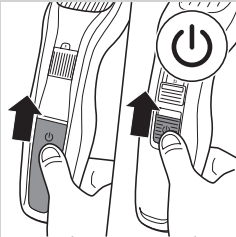

3 Увімкніть пристрій.



4 Для найефективнішого підстригання ведіть тримером проти росту волосся. Поверхня гребінця повинна мати постійний контакт зі шкірою.

Підстригання без гребінця

Використовуйте тример без гребінця для підстригання волосся близько до шкіри (0,5 мм) або для наведення контурів лінії шиї та бакенбардів.

Використовуючи пристрій без гребінця, будьте обережні, оскільки ріжучий елемент видалятиме усе волосся, якого торкатиметься.

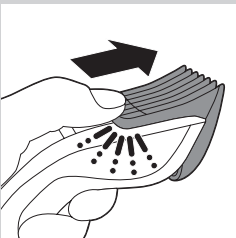

1 Зніміть гребінець із пристрою.

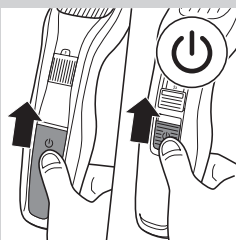

2 Увімкніть пристрій.

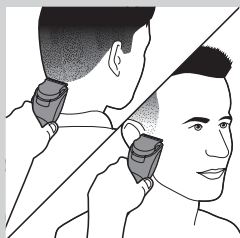

- 3** Руки повинні бути добре контрольовані, а тример - ледь торкатися волосся.

Чищення

Ніколи не використовуйте для чищення пристрою жорстких губок, абразивних засобів чи рідин для чищення, таких як спирт, бензин чи ацетон.

Ні в якому разі не занурюйте пристрій у воду і не мийте його під краном.

Примітка: Вогою можна мити лише ріжучий елемент і гребінець.

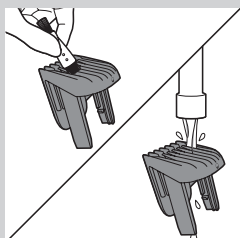

- 1** Перевірте, чи пристрій вимкнений і від'єднаний від мережі живлення.
- 2** Протирайте корпус пристрою сухою ганчіркою.
- 3** Зніміть гребінець та почистіть його за допомогою щітки або помийте під краном.
- 4** Натисніть кнопку розблокування (1). Ріжучий блок висунеться з пристрою (2).

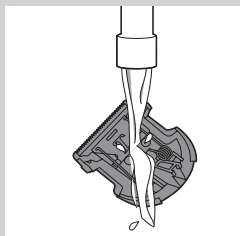
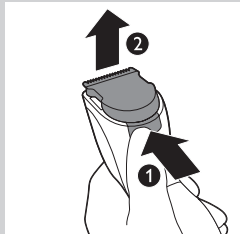

- 5** Почистіть ріжучий блок за допомогою щітки або помийте під краном.



6 Внутрішню частину пристрою чистіть за допомогою щітки.

Ні в якому разі не занурюйте пристрій у воду і не мийте його під краном.

7 Витрусіть воду, що залишилася. Щоб повторно встановити ріжучий блок, вставте виступ ріжучого блока в напрямний отвір.

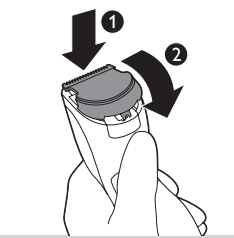

8 Вставте виступ ріжучого блока в напрямний отвір (1) і проштовхніть ріжучий блок назад у пристрій (2).

Заміна

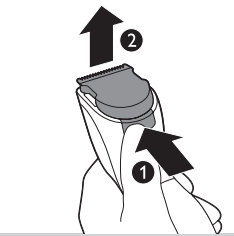

Зношений або пошкоджений ріжучий блок слід замінювати лише оригінальними ріжучими блоками Philips, які можна придбати в сервісних центрах, уповноважених Philips.

1 Натисніть кнопку розблокування (1). Ріжучий блок висунеться з пристрою (2).

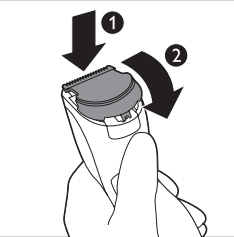

2 Вставте виступ нового ріжучого блока в напрямний отвір (1) і проштовхніть ріжучий блок назад у пристрій (2).

Замовлення приладь

Щоб придбати приладдя чи запасні частини, відвідайте веб-сайт **www.shop.philips.com/service** або зверніться до дилера Philips. Можна також звернутися до Центру обслуговування клієнтів Philips у Вашій країні (контактну інформацію шукайте в гарантійному талоні).

Навколишнє середовище



- Не викидайте пристрій разом із звичайними побутовими відходами, а здавайте його в офіційний пункт прийому для повторної переробки. Таким чином, Ви допомагаєте захистити довкілля.

Гарантія та підтримка

Якщо Вам необхідна інформація чи підтримка, відвідайте веб-сайт **www.philips.com/support** чи прочитайте окремий гарантійний талон.



www.philips.com

 100% recycled paper
100% papier recyclé

8222.002.0064.1