

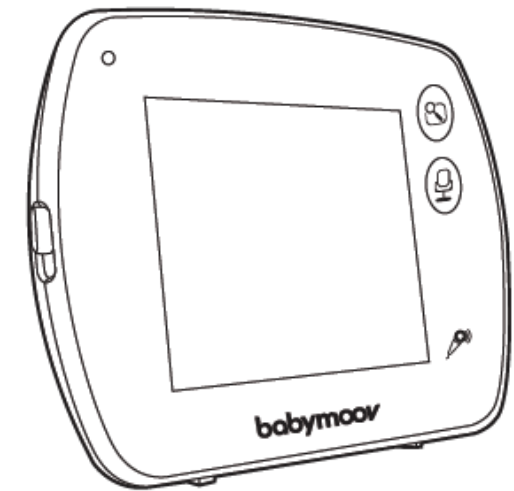

Garantie
À VIE*
LIFETIME
Warranty*

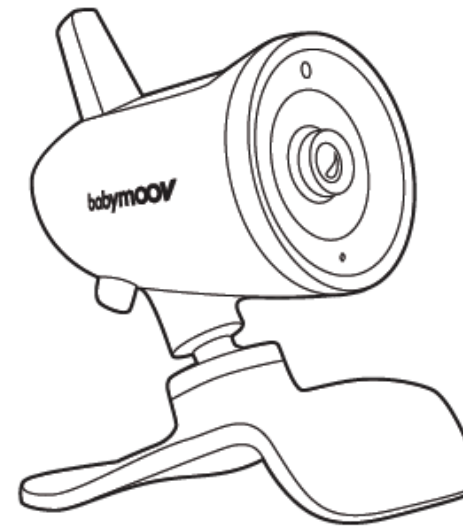

YOO-Feel

A014420

Babymoov
Parc Industriel des Gravanches
16, rue Jacqueline Auriol
63051 Clermont-Ferrand 2 - France
www.babymoov.com

Hotline (only for France):
04 73 28 37 37

Designed and engineered
by Babymoov in France



Ďakujeme, že ste si vybrali našu detskú opatrovateľku Yoo-Feel. Prosím, prečítajte si pozorne tento návod na použitie, aby ste mohli prístroj využívať čo najlepšie a zaisťiť mu čo najdlhšiu životnosť. Keby ste však spozorovali nejakú vadu alebo sa stretli s akýmkoľvek problémom, kontaktujte prosím náš zákaznícky servis.

Kamera:

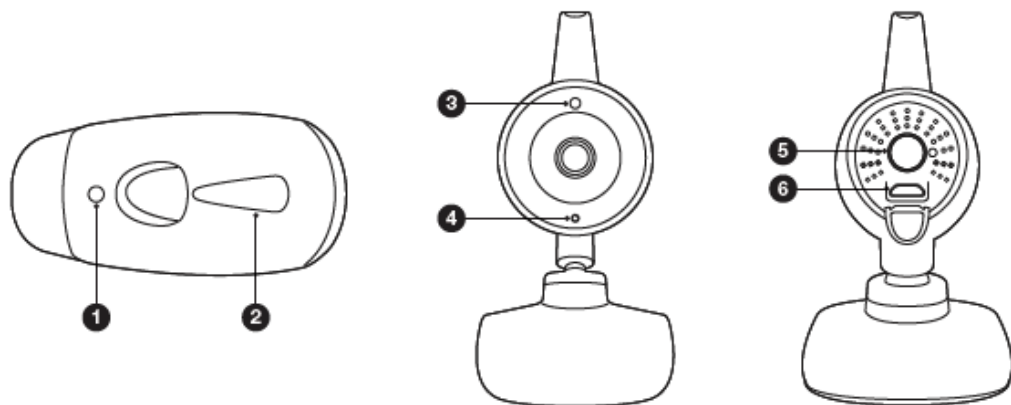

HLAVNÉ FUNKCIE

- Technológia 2.4 GHz, digitálne FHSS.
- Dosah 250m v otvorenom priestore. Dosahy uvádzané na obale sú dosahy merané na voľnom priestranstve. Pre odhad dosahu v reálnom priestore (prítomnosť stien ...) treba vydeliť uvedený dosah 3.
- Farebný displej 3,5" s dotykovou obrazovkou.
- Automatické nočné videnie pre lepšiu viditeľnosť potme.
- Diaľkové ovládanie kamery, aby ste mohli vidieť svoje bábätko v spánku.
- Funkcia vysielajúcej, aby ste mohli s bábätkom hovoriť.
- Funkcia priblíženie - zoom (x2)
- Alarm pre situáciu mimo dosahu.
- Indikátor úrovne nabitia batérie.
- Možnosť pripojiť až 4 kamery.
- Polohovateľná kamera.
- Funkcia nočného svetielka a uspávanky (až 5 melódií).
- Funkcia VOX zvuk a nočné svetielko.
- Prijímač je vybavený lítiovou nabíjateľnou batériou.
- Zvukové alarmy pre situácie mimo dosahu a slabá batéria.

UPOZORNENIE

- Detská opatrovateľka Yoo-Feel nesmie byť chápaná ako lekársky prístroj. Pri používaní detskej pestúňky Yoo-Feel sa dôrazne odporúča, aby vaše bábätko okrem toho pravidelne priamo kontroloval nejaký dospelý.
 - Predčasne narodené bábätká alebo deti, ktoré sa považujú za rizikové, musia byť kontrolované Vaším pediatrom alebo iným zdravotníckym personálom.
 - Nevzdávajte sa nikdy od svojho bábätko mimo dom, a to ani na krátky okamih.
 - Nenechávajte v dosahu detí.
 - Nepoužívajte detskú opatrovateľku Yoo-Feel v blízkosti zdrojov vody (kúpeľňa, drez) ..
 - Prístroj nesmie byť vystavený kvapkám alebo striekaniu a nesmie byť nad ním umiestnený žiadny predmet, ktorý obsahuje tekutiny, ako sú napríklad vázy.
 - Vždy používajte batériu prijímača, ktorá je dodávaná výrobcom. Ak je batéria poškodená, kontaktujte náš popredajný servis.
 - Pre optimálne použitie Vašej detskej pestúňky Yoo-Feel a aby ste zabránili interferenciám, odporúčame Vám nepapáť žiaden elektrický prístroj do rovnakej zásuvky ako detskú opatrovateľku Yoo-Feel (nepoužívajte blok rozbočovačmi zásuviek).
 - Nebezpečenstvo výbuchu, ak batéria nie je dobre nahradená. Nahrádzajte iba batériou, ktorá je rovnaká alebo ekvivalentného typu, dodávaná výrobcom.
 - Batérie (priehradka na batérie alebo inštalované batérie) nesmú byť vystavované prílišnému teplu, aké spôsobuje napríklad slnečné osvetlenie, oheň alebo iný druh tepla.
 - Adaptéry alebo zásuvky (port USB) musia byť dostupné a ľahko odpojiteľné v prípade nebezpečenstva.
 - Toto zariadenie musí byť inštalované a používané pri minimálnej vzdialenosti 20cm medzi vysielateľom vln a Vaším telom.
- NEVYSTAVUJTE BATÉRIU HORÚČAVE ANI VODE, NEPREPICHUJTE JU ANI SA NEPOKÚŠAJTE BATÉRIU ROZOBRAŤ: RIZIKO VÝBUCHU.**

OPATRENIA PRI POUŽÍVANÍ

- Používajte len sieťové adaptéry, ktoré sú súčasťou balenia. Použitie iných adaptérov by mohlo poškodiť detskú opatrovateľku.
- Keď po dlhšiu dobu detskú opatrovateľku nepoužívate, vyberte batériu prijímača, aby ste zabránili škodám, ktoré by mohli vzniknúť v dôsledku vytečenia batérie.
- Keď detskú opatrovateľku nepoužívate, vypojte sieťový adaptér zo zásuvky na stene.
- Detská opatrovateľka funguje najlepšie v rozsahu teplôt medzi 0°C a +40°C.
- Nevystavujte detskú opatrovateľku dlhodobo slnečným lúčom a neumiestňujte ju do blízkosti zdrojov tepla ani do vlhkej alebo veľmi prašnej miestnosti.
- Nerozoberajte prístroj: neobsahuje žiadnu súčiastku, ktorá by mohla byť používaná samostatne.
- Elektrické a elektronické zariadenia majú byť likvidované v rámci triedeného odpadu. Nevyhadzujte odpad vzniknutý z elektrických alebo elektronických zariadení do netriedeného zmiešaného odpadu. Zaisťte ich likvidáciu v rámci triedeného odpadu.



Tento symbol v Európskej únii označuje, že tento výrobok nesmie byť vyhodnený do popolnice a lebo prímiešaný ku smiešnému odpadu z domácnosti, ale že patrí do triedeného odpadu.

Prijímač

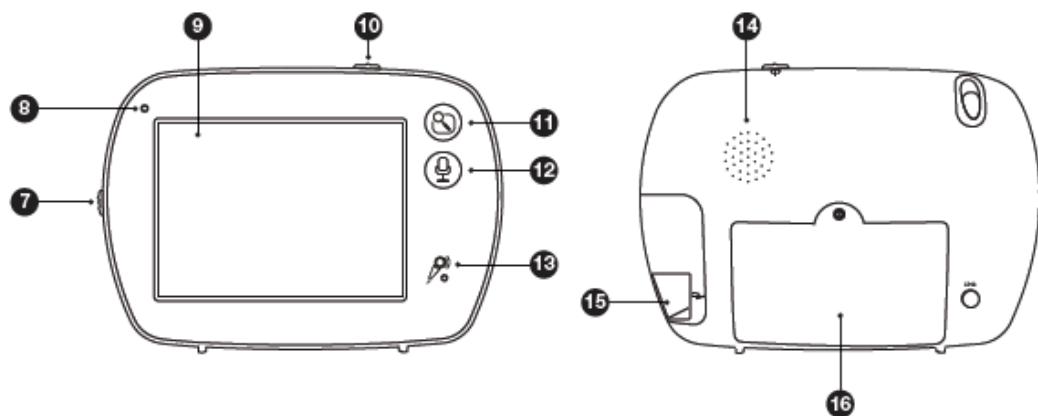

ŠTANDARDNÉ PRÍSLUŠENSTVO

- a. Kamera
- b. Prijímač
- c. Dobijacie lítium-polymérová batéria 1200mAh

- d. Sieťový adaptér 5V DC (kamera)
- e. Sieťový adaptér 5V DV (prijímač)
- f. Návod na použitie

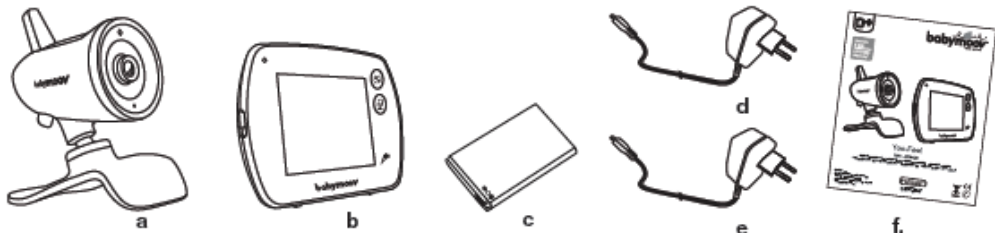

Kamera

1. LED diódy ON/OFF
2. Nočné svetielko
3. Detektor okolitého svetla
4. Mikrofón
5. Tlačidlo ON/OFF, párovanie
6. Port napájanie micro USB

OVLÁDANIE

Prijímač

7. Tlačidlo pre uzamknutie dotykového displeja
8. LED: zelená - prijímač je zapnutý, červená - prijímač sa nabíja
9. Dotykový LCD displej
10. Tlačidlo ON/OFF
11. Tlačidlo "Menu"
12. Tlačidlo "Odpoveď bábätku"
13. Mikrofón
14. Reproduktor
15. Port napájanie micro USB
16. Priehradka na lítiovú batériu

INŠTALÁCIA PRÍSTROJA

1. Inštalácia na plochu

Umiestnite kameru na rovnú plochu a do vzdialenosti od 1m do 2,50m od hlavy bábätka. Nasmerujte objektív kamery a mikrofón na bábätko.

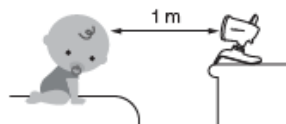

UVEDENIE DO PREVÁDZKY

A. Kamera.

Kamera funguje na sieťové napájanie (používajte výhradne s adaptérom 5V DV / 1000 mA, ktorý je súčasťou balenia).

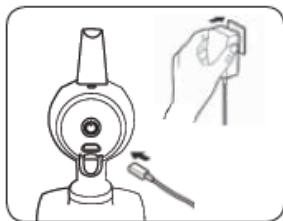

1. pripojte výstupnú zástrčku adaptéra k portu micro USB (6) kamery a dbajte na to, aby orientácia bola správna. Zapojte adaptér do zásuvky na stene.

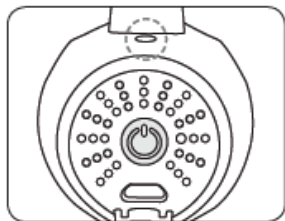

2. Pre zapnutie kamery stlačte krátko (na menej ako 3 s) tlačidlo **ON/OFF** Kontrolka napájania sa zmení na zelenú.

B. PRIJÍMAČ

Nabíjateľná lítiová batéria 1200 mAh je už namontovaná v prijímači.



1. Pripojte výstupnú zástrčku adaptéra k portu USB (15) a dbajte na to, aby orientácia bola správna. Zapojte adaptér do zásuvky na stene.

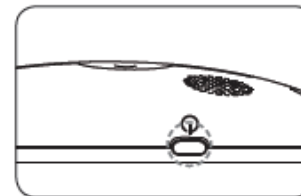

2. Pre zapnutie prijímača stlačte na 3 s tlačidlo **ON/OFF** prijímača.

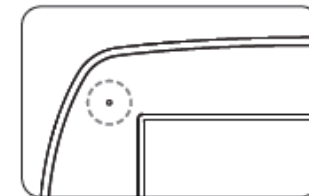

3. Kontrolka napájania sa zmení na zelenú.

Pozn.: pred prvým použitím prijímača nabíjajte batériu po dobu najmenej 3 hodín

Stav a dobíjanie batérie

- Zelená: úroveň nabitia je správna.
- Červená: slabá batéria
- Oranžová: dobíjanie batérie pri vypnutom prijímači.
- Bliká zelene: dobíjanie batérie, prijímač zapnutý

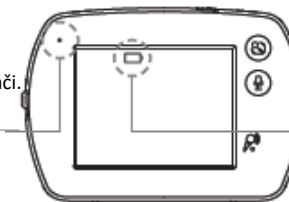

Indikátor úroveň nabitia batérie bliká, keď je batéria veľmi slabá.

Výmena batérie

V prípade potreby a pre vykonanie reštartu odpojte adaptér a otvorte pomocou plochého skrutkovača priehradku na batérie, aby ste vymenili batériu.

Pozn.: nezabudnite vypojiť adaptér zo siete, keď je batéria plne nabitá. Pre dlhšiu životnosť batérie a lepšiu výdrž nenechávajte batériu vybitú po príliš dlhú dobu.

UPOZORNENIE: POUŽÍVajte ORIGINALNE BATÉRIE ALEBO BATÉRIU DODANÉ PREDAJCOM. UDRŽUJTE BATÉRIU MIMO DOSAHU DEŤÍ.

UVEDENIE PRÍSTROJA DO PREVÁDZKY

A. VÝBER JAZYKA

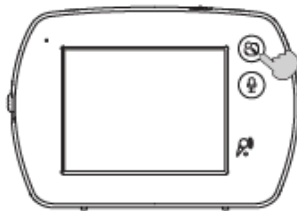

1. Vstúpte do hlavného menu

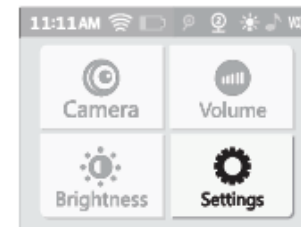

2. Zvoľte "Parametre"

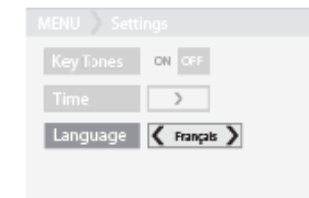

3. Vyberte si svoj jazyk z ponuky angličtina, francúzština, nemčina, španielčina a holandština.

B. POUŽITIE ROZHRANIE A MENU

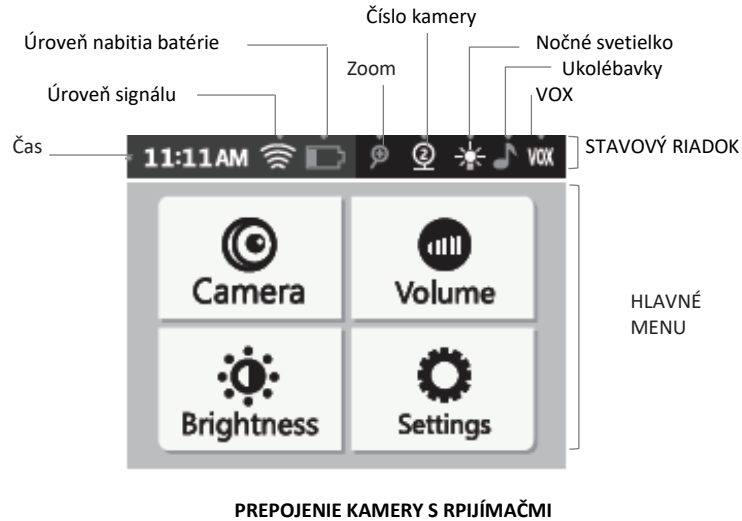

A. PREPOJENIE MEDZI KAMERY A PRIJÍMAČA

Proces prepojenia (špárovanie) umožní prepojiť prijímač s kamerou takým spôsobom, že spolu komunikujú, bez toho aby iné prístroje (aj keby išlo o iné kamery Yoo-Feel) mohli interferovať s prijímačom alebo prijímať váš signál.

1. Vstúpte do hlavného menu

2. Zvoľte rubriku „Kamera“

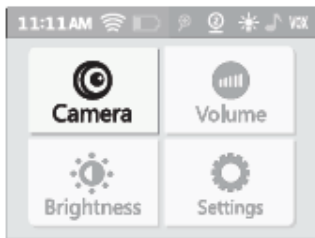

3. Zvoľte "Pridať kameru"

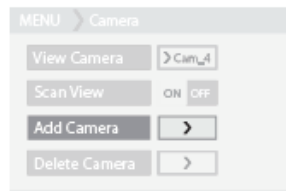

4. Stlačte "+"



5. Zapnite kameru a stlačte na 3 s

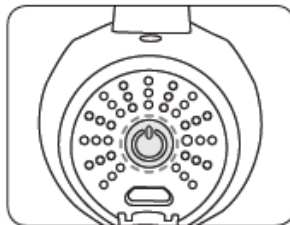

Gratulujeme! Vaša kamera je pripojená.

Pre pridanie ďalších kamier (až 4 kamery), zopakujte etapy 3 a 4 pre každú kameru jednu po druhej.

Pozn.: k prijímaču môžete pripojiť iba kamery YOO Feel. V prípade neúspešného pripojenia odstráňte kameru a znova vykonajte etapy 1 až 5.

B. ODPOJENIE JEDNEJ ALEBO VIACER KAMIER

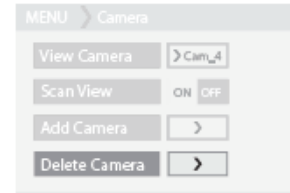

1. Vyberte "Odstrániť kameru".

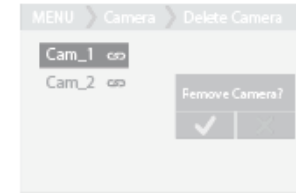

2. Vyberte kameru na odstránenie.

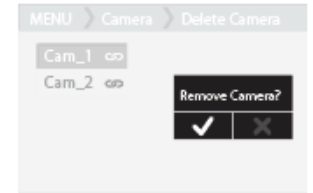

3. Potvrďte.

FUNKCIE PRIJÍMAČA

Prijímač s dotykovým displejom má stavový riadok a hlavné menu.

A. STAVOVÝ RIADOK

Vodorovný stavový riadok sa nachádza v hornej časti displeja. Umožňuje nastavovať funkcie zoom, nočné svetielka, uspávanky a VOX.

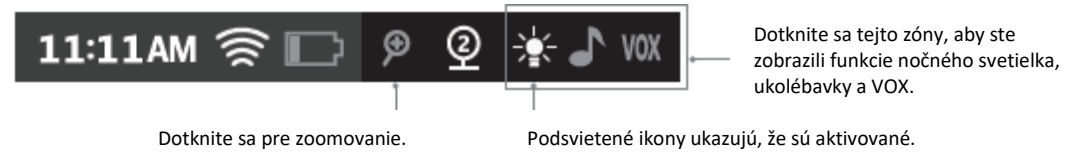

Funkcia Nočné svetielko



Zmáčňte ON/OFF pre zapnutie/vypnutie nočného svetielka.

Funkcie Uspávanky



- Aktivujte/vypnite ukolébavku.
- Výber melódie od 1 do 5.
- Opakujte 5 melódií jednu po druhej
- Opakujte v slučke melódiie podľa Vášho výberu.
- Nastavte hlasitosť melódií na kamere.

Pozn.: nie je možné zmeniť melódiu, keď ste vybrali mód "Opakovanie melódiie v slučke".

Funkcia VOX

Funkcie VOX umožňujú aktivovať prijímač iba v prípade, keď kamera detekuje nejaký zvuk. Yoo-Feel Vám ponúka 2 funkcie VOX:

- **VOX prijímač:** prijímač sa zapne, akonáhle kamera detekuje nejaký zvuk.
- **VOX nočné svetielko + prijímač:** nočné svetielko + prijímač sa zapnú, akonáhle kamera detekuje nejaký zvuk.

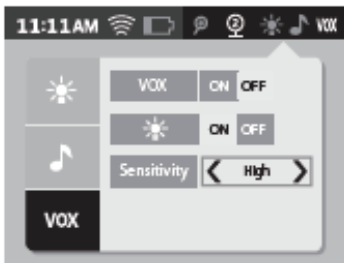

Stlačte ON/OFF pre zapnutie/vypnutie funkcie VOX prijímača.



Stlačte ON/OFF pre zapnutie/vypnutie funkcie VOX prijímača + svetielka



Nastavenie úrovne citlivosti:

- slabá: prajete si počuť svoje bábätko, iba ak vydá hlasný zvuk.
- stredná: prajete si počuť svoje bábätko, ak vydá stredne hlasný zvuk.
- vysoká: prajete si počuť svoje bábätko, akonáhle vydá slabý zvuk.

Pre opustenie stavového riadku stlačí znovu stlačiť stavový riadok alebo tlačidlo menu (11) prijímača.

B. MENU

Pre vstup do hlavného menu stlačte tlačidlo

Kamera

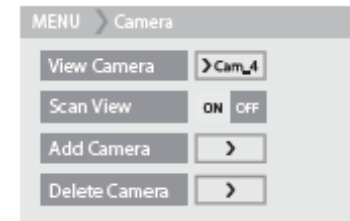

To je kamera, ktorú si chcete pozrieť na displeji.



Stlačte ON/OFF pre prechod od jednej kamery k druhej.



Umožňuje pridať kameru. Pozrite sa do rubriky "PRIPOJENIE MEDZI kamery a prijímača".



Umožňuje odstrániť kameru. Pozrite sa do rubriky "ODPOJENIE JEDNEJ ALEBO VIAC KAMER"

Hlasitosť a jas

Umožňuje nastaviť úroveň hlasitosti prijímača a jas pomocou tlačidiel +/-.

Parametre

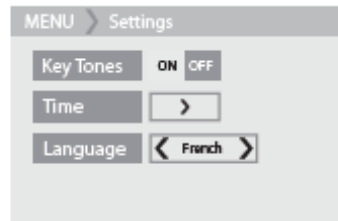

Umožňuje aktivovať alebo deaktivovať zvuk tlačidiel.



Umožňuje nastaviť čas.



Umožňuje nastaviť jazyk.

TABUĽKA DIAGNOSTIKY ZÁVAD

Problémy	Možné príčiny	Riešenie
Žiadny zvuk, žiadny obraz v prijímači.	<ul style="list-style-type: none">• Citlivosť mikrofónu je príliš nízka.• Sieťový adaptér nie je správne pripojený k vysielacu.• Múd VOX je aktivovaný.• Batéria je vybitá.	<ul style="list-style-type: none">• Zosilnite hlasitosť prijímača.• Skontrolujte zapojenie.• Stlačte nejaký gombík pre aktiváciu displeja.• Nabite prijímač.
Neustále prenášanie zvuku.	<ul style="list-style-type: none">• Citlivosť módu VOX je príliš vysoká.	<ul style="list-style-type: none">• Znížte citlivosť módu VOX (pozri rubriku "FUNKCIE PRIJÍMAČA")
Trvalo aktivovaný alarm "Mimo dosah".	<ul style="list-style-type: none">• Vzdialenosť medzi kamerou a prijímačom presahuje dosah signálu.	<ul style="list-style-type: none">• Priblížte prijímač a kameru.
Obraz na displeji nie je homogénny. Zobrazuje sa obrázok "strata signálu".	<ul style="list-style-type: none">• Je dosiahnutá hranica dosahu signálu.• Vysielač alebo kamera sú umiestnené vedľa iných elektrických prístrojov.	<ul style="list-style-type: none">• Priblížte prijímač ku kamere.• Oddiaľte elektrické prístroje alebo kameru, aby ste ju vzdialili od zdroja interferencií.
Obraz na displeji stuhne alebo je čiernobiely.	<ul style="list-style-type: none">• Slabá intenzita svetla v izbe bábätko, je aktivovaný mód nočného videnia.	<ul style="list-style-type: none">• Zvýšte osvetlenie v izbe bábätko, ak chcete prejsť do denného módu
Príliš malý dosah.	<ul style="list-style-type: none">• Príliš silné priečky / múry medzi kamerou a prijímačom.	<ul style="list-style-type: none">• Premiestnite kameru a prijímač.

- Frekvencia: 2406 MHz – 2475 MHz.
- Maximálna hlasitosť na výstupe: Kamera: 19.09 dBm (e.i.r.p)
Prijímač: 17.89 dBm (e.i.r.p)
- Menovité vstupné hodnoty: 100-240 VAC, 50/60 Hz, 0.2 A
- Menovité výstupné hodnoty: 5.0 V - 1 000 mA
- Výrobca: E-TEK Electronics Manufactory Ltd.
- Model: ZD5C050100EUDW
- Verzia vybavenie: VO2