

Návod na použitie
Práčka so sušičkou

HWD100-BD14979U1

SK

Haier

Ďakujeme Vám, že ste si zvolili spotrebič Haier.

Pred použitím spotrebiča si prosím starostlivo prečítajte tento návod. V návode nájdete dôležité informácie, vďaka ktorým budete svoj spotrebič využívať naplno, zaistíte bezpečnú a správnu inštaláciu, použitie a údržbu.

Uchovávajte tento návod na vhodnom mieste, aby ste ho mali vždy po ruke a mohli tak spotrebič používať bezpečne a správne.

Pokiaľ spotrebič predáte, darujete alebo necháte v dome/byte napr. po sťahovaní, zaistíte odovzdanie návodu, aby sa nový majiteľ spotrebiča mohol oboznámiť s pokynmi na jeho bezpečné používanie.



Popis

Varovanie – Dôležité bezpečnostné informácie



Všeobecné informácie a tipy



Informácie o ochrane životného prostredia

Likvidácia



Pomôžte chrániť životné prostredie a ľudské zdravie. Obal spotrebiča vyhodte do príslušného kontajneru, aby mohol byť recyklovaný. Pomôžte recyklovať odpad z elektrických a elektronických prístrojov. Nevyhadzujte prístroje označené týmto symbolom do bežného odpadu z domácnosti. Vráťte výrobok do miestneho zariadenia na recykláciu alebo sa obráťte na svoj mestský úrad.



VAROVANIE!

Nebezpečenstvo zranenia alebo udusenía!

Odpojte spotrebič od elektrickej siete. Odrežte kábel pre pripojenie do elektrickej siete a zlikvidujte ho. Aby nedošlo k zatvoreniu dverí alebo domácich maznáčikov do spotrebiča, odstráňte západku dverí.



Poznámka: Obrázky

Všetky obrázky sú schematické.

| | |
|----------------------------------|----|
| 1- Bezpečnostné informácie | 4 |
| 2- Opis výrobku | 8 |
| 3- Ovládací panel | 9 |
| 4-Programy | 13 |
| 5-Spotreba | 14 |
| 6- Denné používanie | 15 |
| 7-hOn..... | 20 |
| 8-Ekologické pranie..... | 23 |
| 9-Starostlivosť a čistenie | 24 |
| 10- Riešenie problémov | 27 |
| 11-Inštalácia..... | 31 |
| 12-Technické údaje..... | 35 |
| 13-Zákaznícky servis..... | 36 |

Pred zapnutím spotrebiča si najprv prečítajte nasledujúce bezpečnostné rady!:



VAROVANIE!

Pred prvým použitím

- ▶ Skontrolujte, či nedošlo k poškodeniu spotrebiča počas prepravy.
- ▶ Uistite sa, že sú odstránené všetky prepravné skrutky.
- ▶ Odstráňte všetky obaly a držte mimo dosahu detí.
- ▶ S prístrojom manipulujte vždy minimálne vo dvojici, pretože je ťažký.

Denné používanie

- ▶ Tento spotrebič môžu používať deti vo veku od 8 rokov a osoby s obmedzenými fyzickými, zmyslovými alebo duševnými schopnosťami, alebo nedostatkom skúseností a znalostí, iba vtedy pokiaľ sú pod dohľadom alebo im boli dané inštrukcie týkajúce sa použitia prístroja osobou zodpovednou za ich bezpečnosť.
- ▶ Deti do 3 rokov udržiavajte v bezpečnej vzdialenosti od prístroja, pokiaľ nie sú pod neustálym dohľadom.
- ▶ Deti sa so spotrebičom nesmú hrať.
- ▶ Nedovoľte, aby sa deti alebo domáce zvieratá priblížili k spotrebiču, keď sú jeho dvere otvorené.
- ▶ Uchovávajúce pracie prostriedky mimo dosahu malých detí.
- ▶ Zapnite zipsy, zaistite voľné vlákna a dbajte, aby ste zabránili zapleteniu bielizne. V prípade potreby použijete vhodné pracie vrečko vyrobené na tento účel.
- ▶ Nedotýkajte sa spotrebiča alebo spotrebič nepoužívajte bosými nohami alebo mokrými alebo vlhkými rukami a nohami.
- ▶ Nezakrývajte spotrebič počas prevádzky, ani neskôr, aby sa vlhkosť mohla odpariť.
- ▶ Neumiestňujte ťažké predmety alebo zdroje tepla alebo zdroje vlhkosti na spotrebič.
- ▶ Nepoužívajte ani neskladujte horľavý čistiaci prostriedok ani chemické čistiace prostriedky v blízkosti prístroja.
- ▶ Nepoužívajte horľavé spreje v blízkosti spotrebiča.
- ▶ Neumývajte žiadne odevy ošetrované rozpúšťadlami v spotrebiči bez toho, aby ste ich predtým nevysušili vo vzduchu.
- ▶ Nepripájajte, ani neodpájajte koncovku elektrického napájacieho kábla spotrebiča z napájacej elektrickej zásuvky za prítomnosti horľavých pár a plynov.

**VAROVANIE!****Denné používanie**

- ▶ Neperte v horúcej vode penovú gumu alebo špongiovité materiály.
- ▶ Neperte bielizeň, ktorá je silne znečistená múkou, najprv ju vyklepte a predperte v ruke.
- ▶ Neotvárajte počas žiadneho umývacieho cyklu zásuvku na prací prostriedok.
- ▶ Nedotýkajte sa dvierok počas procesu prania, môžu byť horúce.
- ▶ Neotvárajte dvierka, ak je hladina vody viditeľne nad otvormi.
- ▶ Neotvárajte dvierka nasilu. Dvierka sú vybavené automatickým zámkom a otvoria sa krátko po ukončení pracieho procesu.
- ▶ Vypnite spotrebič po každom programe prania a pred vykonaním akejkoľvek bežnej údržby a odpojte spotrebič od elektrickej siete, aby ste ušetrili elektrickú energiu a tiež pre bezpečnosť.
- ▶ Pri odpájaní spotrebiča od el. napájania ťahajte za zástrčku, nie za kábel.
- ▶ Uistite sa, že miestnosť je suchá a dobre vetraná. Teplota okolia by mala byť medzi 5 °C a 35 °C.
- ▶ Nezakrývajte vetracie otvory v základni kobercom alebo podobnými predmetmi.
- ▶ Udržujte oblasť okolo spotrebiča bez prachu a nečistôt.
- ▶ Pred použitím spotrebiča skontrolujte, že je vo vnútri iba bielizeň a nenačádzajú sa tam domáce zvieratá ani deti.
- ▶ Sušte iba textílie prané vo vode.
- ▶ Dbajte na to, aby ste sušičku nezatažovali viac, ako je nominálne zaťaženie.
- ▶ Z vreciek vyberte všetky predmety, napríklad zapalovače a zápalky.
- ▶ Zmäkčovadlá textílií alebo podobné výrobky používajte tak, ako je uvedené na obale výrobcu.
- ▶ Všimnite si, že posledná časť cyklu sušenia prebieha bez zahrievania (cyklus ochladzovania), aby sa zabezpečilo, že prádlo zostane pri teplote, ktorá ho nepoškodí.
- ▶ Nenechávajte spotrebič dlhšiu dobu bez dozoru. Ak plánujete dlhú neprítomnosť, cyklus sušenia sa musí prerušiť vypnutím zariadenia a jeho odpojením od siete.
- ▶ Nevypínajte spotrebič s výnimkou toho, kedy je dokončený cyklus sušenia. Po skončení cyklu bielizeň čo najskôr vyberte, aby sa uvoľnili zvyšková teplota a vlhkosť.



VAROVANIE

Denné používanie

V spotrebiči nesaňte nasledujúce predmety:

- ▶ Predmety, ktoré neboli vyprané.
- ▶ Predmety, ktoré boli kontaminované horľavými látkami, ako je kuchynský olej, acetón, alkohol, benzín, petrolej, odstraňovače škvŕn, terpentín, vosky, odstraňovače voskov alebo iné chemikálie. Výpary môžu spôsobiť požiar alebo výbuch. Tieto predmety sa pred sušením v spotrebiči musia vždy najskôr vyprať ručne v horúcej vode s väčším množstvom čistiaceho prostriedku a potom sa musia nechať vysušiť na čerstvom vzduchu.
- ▶ Predmety, ktoré obsahujú čalúnenie alebo vypchávkvy (napr. vankúše, bundy), pretože ich výplň by sa mohla v spotrebiči vznietiť.
- ▶ Predmety, ktoré obsahujú veľký podiel gumy, penovej gumy (latexovej peny) alebo materiálov podobných kaučuku, ako sú sprchovacie čiapky, nepremokavé textilie, pogumované výrobky a časti odevov a vankúše vyplnené penovou gumou.

Po každom programe sušenia vypnite spotrebič, aby ste šetrili elektrinu a zaistili bezpečnosť.

Údržba/čistenie

- ▶ Zaistíte, aby čistenie a údržbu vykonávala spôsobilá osoba.
- ▶ Pred vykonávaním akejkoľvek bežnej údržby spotrebič odpojte od elektrickej siete.
- ▶ Uistite sa, že gumová tesniaca manžeta a jej okolie je čisté a ak sa spotrebič nepoužíva, otvorte dvierka a zásuvku na prací prostriedok, pre zabránenie vzniku zápachov.
- ▶ Nepoužívajte pri čistení kropiace ani parné prístroje.
- ▶ Poškodený sieťový kábel musí vymeniť výrobca, autorizovaný servis alebo podobne kvalifikovaná osoba, aby sa zabránilo možným rizikám.
- ▶ Neopravujte spotrebič svojpomocne. V prípade nutnosti opravy spotrebiča kontaktujte náš zákaznícky servis.
- ▶ Zo spotrebiča odstráňte všetky cudzie predmety, ako sú kovové predmety, chemikálie, krehký tovar, zapálené sviečky, zapálené cigarety atď.



VAROVANIE

Inštalácia

- ▶ Zabezpečte umiestnenie, ktoré umožňuje úplné otvorenie dverí. Neinštalujte spotrebič za uzamykateľné dvere, posuvné dvere alebo dvere so závesmi na opačnej strane ako sú dvere zariadenia, pretože to obmedzuje úplné otvorenie dverí zariadenia.
- ▶ Prístroj umiestnite na dobre vetranom mieste. Zabezpečte umiestnenie, ktoré umožňuje úplné otvorenie dverí.
- ▶ Spotrebič nikdy neumiestňujte vonku na vlhké miesto alebo do priestoru, ktorý môže byť náchylný na únik vody. V prípade zatopenia spotrebič vytiahnite z elektrickej siete a zariadenie nechajte prirodzene vyschnúť.
- ▶ Zariadenie inštalujte alebo používajte iba tam, kde je teplota vyššia ako 5 °C.
- ▶ Prístroj neumiestňujte priamo na koberec alebo blízko steny alebo nábytku.
- ▶ Nevystavujte spotrebič mrazu, teplu alebo priamemu slnečnému svetlu alebo v blízkosti tepelných zdrojov (napr. sporáky, radiátory).
- ▶ Uistite sa, že elektrické údaje na výkonnostnom štítku súhlasia so sieťovým napájaním. Ak tomu tak nie je, obráťte sa na elektrikára.
- ▶ Nepoužívajte adaptér s viacerými zásuvkami a predlžovacími káblami.
- ▶ Uistite sa, že bola použitá iba doručená sada elektrických káblov a hadíc.
- ▶ Skontrolujte, či nedošlo k poškodeniu elektrického kábla a zástrčky. Ak je poškodená, musí ho vymeniť elektrikár.
- ▶ Pre napájanie použite samostatnú uzemnenú zásuvku, ktorá je po inštalácii jednoducho prístupná. Spotrebič musí byť uzemnený.

Len pre Spojené kráľovstvo: Napájací kábel spotrebiča je vybavený 3 káblou (uzemňovacou) zástrčkou, ktorá sa hodí pre štandardnú 3-káblu (uzemnenú) zásuvku. Nikdy neodstraňujte ani nedemontujte tretí kolík (uzemnenie). Po inštalácii spotrebiča by zásuvka mala zostať prístupná.

- ▶ Uistite sa, že hadicové spoje a spoje sú pevné a nedochádza k úniku vody.

Účel použitia

Tento spotrebič je určený na pranie prádla, ktoré je určené na pranie v práčke. Vždy sa riad'te pokynmi uvedenými na štítku každého odevu. Je určená výhradne pre domáce použitie vo vnútri domu. Nie je určená na komerčné alebo priemyselné využitie. Nie je dovolené prístroj akokoľvek meniť alebo upravovať. Nedo-volené zaobchádzanie môže spôsobiť nebezpečenstvo a stratu všetkých nárokov na záruku a zodpovednosť.

i Poznámka: Odchýlky

Z dôvodu technických zmien a rôznych modelov sa ilustrácie v nasledujúcich kapitolách môžu líšiť od vášho modelu.

2.1 Obrázok spotrebiča

Predná strana (Obr. 2.-1).

Zadná strana (Obr. 2.-2).



- 1 Zásuvka na prací prostriedok/
aviváž
- 2 Pracovná doska
- 3 Volič programov
- 4 Ovládací panel
- 5 Dvere pračky
- 6 Servisná klapka
- 7 Nastavitelné nožičky

2-2

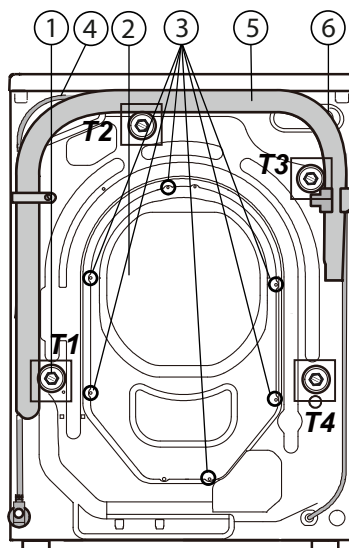

- 1 Transportné skrutky (T1-T4)
- 2 Zadný kryt
- 3 Skrutky zadného krytu
- 4 Napájací kábel
- 5 Odtoková hadica
- 6 Prívodný ventil vody

2.2 Príslušenstvo

Skontrolujte príslušenstvo a textovú dokumentáciu podľa tohto zoznamu (Obr.: 2-3):



- | | | | | | | |
|-----------------|-------------------|-------------------------|--------------|-------------------|--------------------|--------------------------|
| Prívodná hadica | 5 Zasúvacie zátky | Držiak odtokovej hadice | Záručný list | Návod na použitie | Energetický štítok | 10 ročná záruka na diely |
|-----------------|-------------------|-------------------------|--------------|-------------------|--------------------|--------------------------|

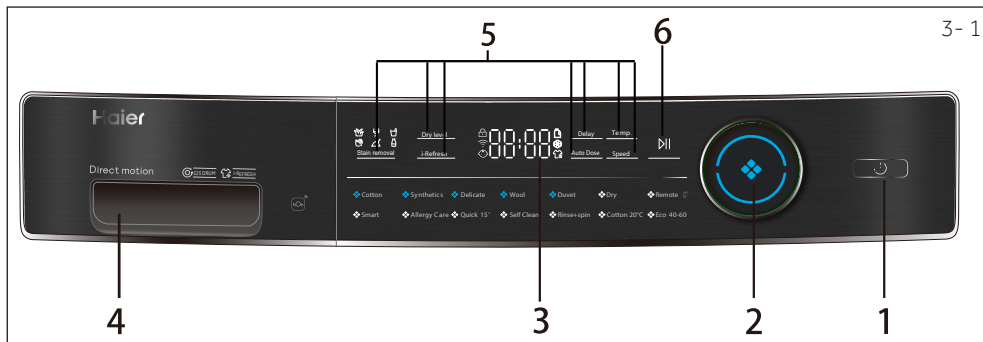

- | | | |
|------------------------|---------------------------------------|--------------------------|
| 1 Tlačidlo „Napájania“ | 3 Displej | 5 Funkčné tlačidlá |
| 2 Volič programu | 4 Zásuvka na prací prostriedok/aviváž | 6 Tlačidlo „Štart/Pauza“ |

i Poznámka: Akustický signál

V nasledujúcich prípadoch nie je štandardne vydaný zvukový signál:

- ▶ pri stlačení tlačidla
- ▶ pri otočení voliča programov
- ▶ na konci programue

Ak je to potrebné, je možné zvoliť akustický signál: pozri DENNÉ POUŽITIE (str. 19, bod 6.13).

3.1 Tlačidlo „Napájania“

Zapnite spotrebič jemným dotykem tohto tlačidla (Obr. 3-2), displej sa rozsvieti, kontrolka tlačidla "Štart/Pauza" začne blikať. Opätovným stlačením tlačidla po dobu asi 2 sekundy spotrebič vypnete. Ak po určitom čase nie je aktivovaná žiadna funkcia alebo program, spotrebič sa automaticky vypne.

3.2 Volič programu

Otáčaním gombíka (Obr.3-3) môžete vybrať jeden zo 14 programov, rozsvieti sa príslušná LED dióda a zobrazí sa jeho predvolené nastavenie.

3.3 Displej

Displej (Obr. 3-4) zobrazuje nasledujúce informácie:

- ▶ Doba prania/ Sušenia
- ▶ Odloženie konca programu
- ▶ Chybové kódy a servisné informácie
- ▶ Funkčné tlačidlá a tlačidlo „Štart / Pauza“

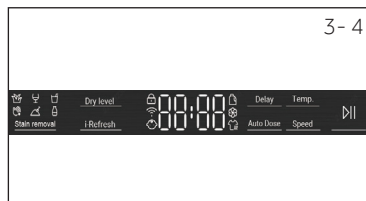
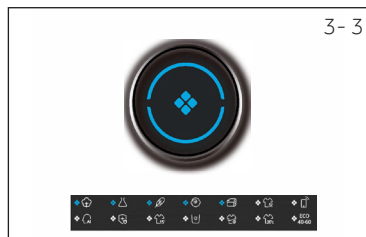
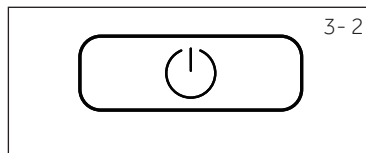

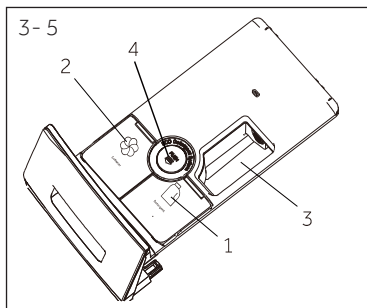

3.4 Zásuvka na prací prostriedky

Po otvorení zásuvky, môžete vidieť nasledujúce komponenty (obr. 3-5):

- 1: Hlavná priehradka na práci prášok alebo tekutý prací prostriedok
- 2: Priehradka na aviváž.
- 3: Priehradka na práškový prací prostriedok.
- 4: Zaisťuje úchytku, zatlačte ju nadol a vyťahnite zásuvku

Odporúčania týkajúce sa typu pracích prostriedkov sú vhodné pre rôzne teploty prania
Pozrite si príručku na prací prostriedok.

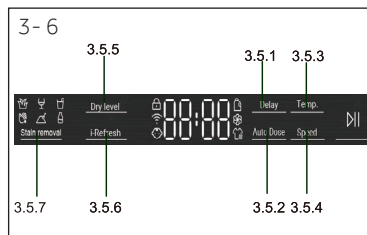

3.5 Funkčné tlačidlá

Funkčné tlačidlá (obrázky 3-6) umožňujú pred vybratím programu nastaviť ďalšie možnosti ešte pred spustením programu. Po ich stlačení sa na displeji zobrazí príslušná kontrolka. Vypnutím spotrebiča alebo nastavením nového programu sa všetky možnosti vypnú. Ak má tlačidlo viac možností, je možné zvoliť požadovanú možnosť opakovaným stláčaním tlačidla. Po stlačení tlačidiel, ak funkcia svieti slabšie, je nezvolená; ak svieti jasne, táto funkcia bola zvolená.



Poznámka: Nastavenia od výrobcu

Pre dosiahnutie najlepších výsledkov v každom programe má Haier dobre definované špecifické predvolené nastavenia. Ak neexistujú žiadne špeciálne požiadavky, odporúčajú sa predvolené nastavenia.

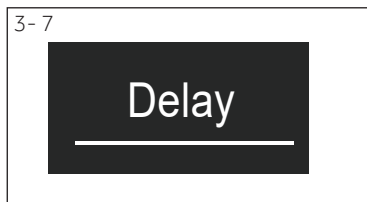

3.5.1 Funkčné tlačidlo „Oneskorenie“

Stlačením tohto tlačidla (Obr. 3-7) spustíte program s oneskorením. Oneskorenie času ukončenia sa môže zvyšovať v krokoch po 30 minútach od 0,5-24h (pridáva čas k pôvodnému času programu). Napríklad zobrazenie 6:30 znamená, že koniec programového cyklu nastane o 6 hodín a 30 minút. Stlačením tlačidla "Štart/Pauza" aktivujete časové oneskorenie. Neplatí pre program "Suché, Dialkové, Plákanie+Odstredovanie a Samočistenie".

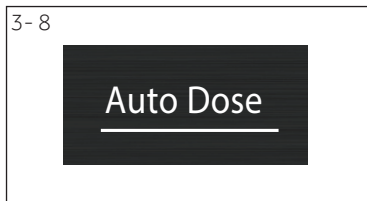

3.5.2 Funkčné tlačidlo "Automatické dávkovanie"

Dotknite sa tlačidla "Auto Dose" (Automatické dávkovanie) (Obr. 3-8), tlačidlo začne blikať ikona pracieho prostriedku (☒) a na obrazovke sa automaticky zobrazí "100". Opätovným alebo viacnásobným dotykom tlačidla "Auto Dose" upravte dávkovanie pracieho prostriedku a na obrazovke sa postupne zobrazia cykly "100", "70", "40", "OFF", "120", "100". Po dokončení výberu požadovaného percenta dávkovania počkajte 2 sekundy a kontrolka ikony pracieho prostriedku (☒) sa zmení z blikajúcej na stabilnú; zároveň sa kontrolka ikony aviváže (☞) zmení zo stabilnej na blikajúcu. Potom stlačením tlačidla "Auto Dose" vyberte, či sa má použiť aviváž, a na základe výberu sa na obrazovke zobrazí "OFF" (nie) alebo "100" (áno).

3.5.3 Funkčné tlačidlo „Teplota“

Stlačením tohto tlačidla (Obr. 3-9) zmeníte teplotu prania programu. Ak nie je osvetlená žiadna hodnota (displej zobrazuje „--“), voda nebude zohriata.

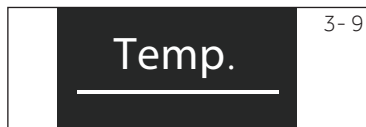

3.5.4 Funkčné tlačidlo „Speed“ (Odstredovanie)

Stlačením tohto tlačidla (Obr. 3-10) zmeníte alebo zrušíte program odstredenia. Ak na displeji nie je osvetlená žiadna hodnota displej ukazuje "0", prádlo sa nebude žmýkať.



3.5.5 Funkčné tlačidlo "Úroveň suchosti"

Dotykom tohto tlačidla (Obr. 3-11) zmeníte alebo zrušíte funkciu úroveň sušenia programu.

DL-1: Suché na žehlenie, tkaniny vhodné na žehlenie, pre zabránenie pokrčeniu. Oblečenie je možné dodatočne zavesiť na sušenie.

DL-2: Suché do skrine, pre jednovrstvové tkaniny. Odevy sa môžu po vysušení priamo skladovať. Ide o štandardný cieľový režim sušenia.

DL-3: Extra suché. Pre tkaniny z hrubých, viacvrstvových kusov oblečenia, ktoré je potrebné sušiť dlhšie. Odevy sa môžu po vysušení priamo skladovať. Následným stlačením sa začnú zobrazovať časy sušenia 30, 60, 90 min, ktoré možno vybrať. Ak sa na displeji nezobrazuje žiadna hodnota alebo sa zobrazuje 0, funkcia sušenia je vypnutá.

3.5.6 Funkčné tlačidlo „i-Refresh“ (Osvieženie bielizne)

Dotykom tohto tlačidla (Obr. 3-12) je možné zvoliť program, rozsvieti sa ikona i-Refresh a rozsvieti sa kontrolka v strede gombíka. Používatelia si môžu vybrať rôzny čas funkcie „i-Refresh“ podľa vlastných potrieb. Používa sa na odstránenie čerstvého zápachu, odstránenie prachu, roztočov a vlhkosti.

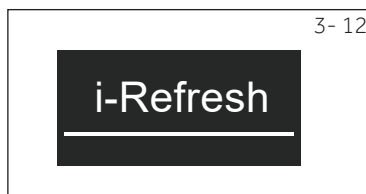
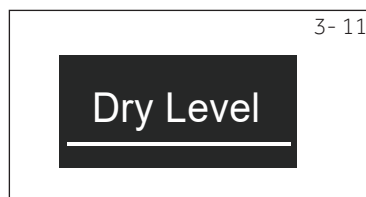

Poznámka : i-Refresh tipy

- ▶ Pred použitím i-Refresh zapnite gombíky a vytiahnite zipsy. Oblečenie s lepiacou podšivkou, dekoráciou (PU obloženie, diamanty, pracky, špendlíky, kovové ozdoby, povrchová úprava, prívěsky atď.), lepidlo, pri dokončení dizajnu kovových predmetov, buďte opatrní, prosím..
- ▶ Funkciu i-Refresh nepoužívajte na už mokrý textil. Hrozí riziko zmrštenia a iného poškodenia tkaniny. Ak je bielizeň, ktorú chcete ošetriť programom i-Refresh, mokrá alebo veľmi vlhká, najprv ju usušte a až potom použite funkciu i-Refresh.
- ▶ Použite mäkkú handričku na ochranu výšiviek a dekorácií na povrchu odevu, aby ste predišli poškriabaniu povrchu odevu.
- ▶ V prípade oblečenia s podporou (ako sú napr. svadobné šaty), odstráňte podporu pred starostlivosťou umývaním vzduchom, prosím.
- ▶ Pred samotným spustením funkcie i-Refresh na tkaniny nenanášajte žiadne parfumy ani osviežovače. Táto funkcia prirodzene odstraňuje zápachy.
- ▶ Nevkladajte príliš veľa oblečenia. Pre dosiahnutie najlepších výsledkov sa odporúča vložiť ideálne iba jeden kus odevu.
- ▶ Po i-Refresh môže zostať na dverách a rohožiach okna prach. Pravidelne utierajte medzivrstvu okennej rohože a skla dverí.
- ▶ Nie vhodný pre veľké, potiahnuté bundy; Je vhodný pre malé, krátke bundy.



3.5.7-Funkčné Tlačidlo „Odstraňovanie škvŕn“

Dotknite sa tohto tlačidla (Obr. 3-13) a vyberte špeciálne funkcie pre škvŕny. Symboly sú vysvetlené v nasledujúcej tabuľke.

| Škvŕny | Význam | Škvŕny | Význam |
|--------|--------|--------|--------|
| | Tráva | | Zem |
| | Krv | | Džús |
| | Víno | | Mlieko |

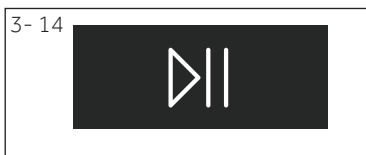

3.6 Tlačidlo "Štart/Pauza"

Stlačte toto tlačidlo (Obr. 3-14), pre spustenie alebo prerušenie aktuálne zobrazeného programu. Počas nastavovania programu a počas spustenia programu LED kontrolka "Štart/Pauza" svieti alebo pri prerušení bliká.

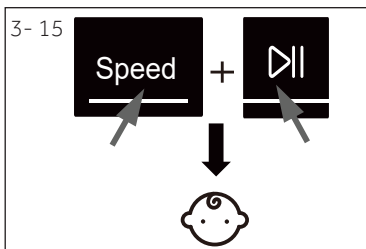

3.7 Tlačidlo "Štart/Pauza"

Výberom programu a následným spustením stlačte súčasne na 3 sekundy tlačidlo „Rýchlosť“ a „Štart/Pauza“ začne (Obr. 3-15), aby sa zablokovali všetky prvky panelu proti aktivácii, panel zobrazí . Ak ich chcete odomknúť, opäť sa dotknite týchto dvoch tlačidiel. Keď detská poistka funguje, rozsvieti sa kontrolka detskej poistky. Funkcia je voliteľná a nastaviť sa dá len, ak je práčka zapnutá.



Pri stlačení tlačidla, keď je aktivovaný detský zámok, sa na displeji sa zobrazí - (Obr. 3-16). Zmena nie je spustená.

Poznámka: Detský zámok

- ▶ Detský zámok, ktorý je nastavený manuálne, musí byť zrušený manuálne alebo bude zrušená automaticky na konci programu. Vypnutie a informácie o chybe detskú poistku nedokážu zrušiť. Funguje to aj pri ďalšom zapnutí zariadenia.
- ▶ Ak používate detský zámok, najskôr stlačte programové tlačidlo, potom sa detský zámok zapne.
- ▶ Držte ho 3 sekundy, detská poistka sa rozsvieti na plné svetlo a detská poistka sa aktivuje.
- ▶ Detskú zámku nie je možné nastaviť ani zrušiť pomocou aplikácie hOn.

Poznámka: Postup na kontrolu počtu cyklov, ktoré stroj vykonal

Postup: v pohotovostnom režime najskôr zvolte program "Bavlna" a potom stlačte „Tep-lota“. a súčasne „Rýchlosť“, zobrazí počet spustených cyklov na 2 sekundy a potom sa vráti do pohotovostného režimu. Po skončení programu sa kumulatívny počet cyklov pripočíta k 1. Ak je počet cyklov vyšší ako 9999, zobrazí sa v hexadecimálnom tvare.

• Áno, ◦ ° Voliteľné, / Nie

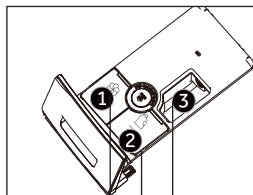

Priestor na pracie prostriedky pre:

- 1 Aviváž
- 2 Prací prostriedok
- 3 Prací prášok ³⁾

| Program | Max. náplň ⁴⁾ v kg | | Teplota v °C ¹⁾ | Predvoľba | 1 2 3 | | | Druh tkaniny | Výcho- disková rých- losť odstre- dovania v ot./ min | Funkcia | | | | Predvolené trvanie (min) |
|--|----------------------------------|-----------------|-------------------------------|-----------|---------------------|--------------------------|---|---|---|-----------|-------------------|----------------|---|--------------------------|
| | pranie v kg | sušenie v kg | | | voliteľný rozsah | Odoznenie konca programu | | | | i-Refresh | Pridavné plákanie | Úroveň sušenia | | |
| Bavlna | 10 | 6 | * do 90 | 40 | ◦ | • | ◦ | Bavlna | 1400 | • | • | • | • | |
| Syntetika | 5 | 3 | * do 60 | 40 | ◦ | • | ◦ | Syntetická alebo zmiešaná látka | 1200 | • | • | • | • | |
| Jemná bielizeň | 2,5 | / | * do 30 | 30 | ◦ | • | ◦ | Jemná bielizeň a hodváb | 600 | • | • | • | / | |
| Vlna | 2,5 | / | * do 40 | * | ◦ | / | / | Látka s možnosťou prania v pračke z vlny alebo s obsahom vlny | 800 | • | • | • | / | |
| Prikrývky | 2,5 | / | * do 40 | 30 | / | / | / | Bavlna | 800 | • | • | / | / | |
| Suchý ⁵⁾ | / | 6 | / | / | / | / | / | Bavlna/Syntetické prádlo | / | / | / | / | • | |
| Dial'kové ovládanie | / | / | / | / | / | / | / | / | / | / | / | / | / | |
| Smart | 10 | 6 | * do 60 | 30 | ◦ | • | / | Mierne znečistená a zmiešaná bielizeň z bavlny a syntetiky | 1000 | • | / | • | • | |
| Starostlivosť pri alergií | 10 | 6 | * do 90 | 60 | ◦ | • | ◦ | Bavlna | 1000 | • | / | • | • | |
| L15 Express 15' ²⁾ | 2 | 1 | * do 40 | * | • | ◦ | / | Bavlna/Syntetické prádlo | 1000 | • | / | • | • | |
| Samocistenie ⁷⁾ | / | / | * do 90 | 90 | / | / | / | / | / | / | / | / | / | |
| Preplachova- nie + Odstre- denie | 10 | 6 | / | / | ◦ | / | / | Nekrehká tkanina | 1000 | / | / | • | • | |
| ECO 40-60 | 10 | 6 | / | / | ◦ | • | ◦ | Bavlna | 1000 | • | / | • | • | |
| ECO-40-60 ⁶⁾ | 10 | 6 | / | / | / | / | / | / | / | • | / | / | • | |

*Rozsah teploty vody od "bez ohrevu"

¹⁾ Teplotu prania 90 °C zvolte len pre špeciálne hygienické požiadavky

²⁾ Znížte množstvo pracieho prostriedku, pretože dĺžka programu je krátka (nemuselo by dôjsť k dokonalému vyplákaníu).

³⁾ Žiadne alebo len malé množstvo práškového čistiaceho prostriedku.

⁴⁾ Merané v suchom stave bielizne.

^{5/6/7)} Rýchle tlačidlá možno použiť len na nastavenie detského zámku.

Dizajn a technické údaje sa môžu vďaka zlepšeniu kvality zmeniť bez predchádzajúceho upozornenia.

Pri použití funkcie i-Refresh nepoužívajte žiadne dezinfekčné prostriedky, pracie prostriedky ani aviváž.

Naskenujte QR kód na energetickom štítku, kde môžete nájsť informácie o spotrebe energie.







Skutočná spotreba energie sa môže líšiť od deklarovanej spotreby v závislosti od miestnych podmienok.

Poznámka: Automatická hmotnosť

Spotrebič je vybavený rozpoznávaním hmotnosti náplne. Pri nízkom zaťažení sa v niektorých programoch automaticky zníži množstvo energie, vody a doby prania.

Na displeji sa zobrazí možnosť **AUT**.

Orientačné informácie (podľa nariadenia Komisie (EÚ) 2019/2023):

| Menovitá kapacita | Program |  |  | ENERGY |  | Max. Teplota v °C | Efektívna rýchlosť (RPM) |  |
|-------------------|---|---|---|---------------|---|----------------------|-----------------------------|---|
| | | (kg) | (HH:MM) | (kWh/cyklus) | (l/cyklus) | | | Zvyšková vlhkosť (%) |
| 10kg | Eco 40-60 | 10,0 | 3:58 | 0:865 | 78.0 | 32 | 1330 | 52.0 |
| | Eco 40-60 | 5,0 | 2:58 | 0:560 | 48.0 | 30 | 1330 | 52.0 |
| | Eco 40-60 | 2,5 | 2:48 | 0:250 | 35,0 | 25 | 1330 | 55,5 |
| | Eco 40-60+ Dry  | 6 | 8:50 | 3:820 | 98.0 | 26 | - | 0.0 |
| | Eco 40-60+ Dry  | 3 | 5:20 | 1:960 | 66.0 | 25 | - | 0.0 |
| | Bavlna 20°C | 10,0 | 0:53 | 0:310 | 85.0 | 20 | 1000 | 65.0 |
| | Bavlna 60°C | 10,0 | 1:57 | 2:000 | 85.0 | 57 | 1400 | 55.0 |
| | Vlna 30°C | 1,0 | 0:50 | 0:400 | 40,0 | 30 | 800 | 37.0 |
| | Express15' 30°C | 1,0 | 0:28 | 0:400 | 40,0 | 30 | 1000 | 65.0 |

Hodnoty uvedené pre iné programy ako program Eco 40- 60 a cyklus sušenia sú len orientačné.

6.1 Napájanie

Pripojte práčku k napájaciemu zdroju (220V až 240V ~/50Hz, Obr. 6-1). Pozrite si aj časť INŠTALÁCIA (pozri strana 31).

6.2 Pripojenie vody

- Pred pripojením skontrolujte čistotu prívodu vody.
- Otvorte kohútik (Obr.6-2).

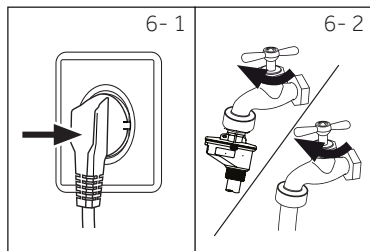

i Poznámka: Tesnosť

Pred použitím skontrolujte, či nedošlo k úniku vody v spojoch medzi kohútikom a prívodnou hadicou tak, že otvoríte kohútik.

6.3 Príprava bielizne

- Roztriedte oblečenie podľa druhu látky (bavlna, syntetika, vlna alebo hodváb) a tiež podľa znečistenia (Obr. 6-3). Venujte pozornosť informačným štítkom na bielizni.
- Oddel'te biele oblečenie od farebného. Farebné textilie najprv preperte ručne, pre kontrolu, či neblednú alebo nepúšťajú farbu.
- Vyprázdňte vrecká (kľúče, mince atď.) a odstráňte tvrdšie ozdobné predmety (napr. brošne).
- Odevy bez lemov, chúlolistivé a jemne tkané textilie, ako sú jemné záclony, vložte do vrecka na pranie z dôvodu starostlivosti o túto jemnú bielizeň (ideálne vykonať pranie v ruke či chemické čistenie v čistiarňi).
- Stiahnite zipsy, suché zipsy a háčiky, uistite sa, že sú gombíky prišité tesne.
- Vložte jemné tkaniny, ako je bielizeň bez pevného lemu, jemná spodná bielizeň a drobné predmety ako sú ponožky, opasky, podprsenky atď. do pracieho vreca.
- Rozložte veľké kusy, ako sú napríklad posteľné prádlo, posteľné prikrývky atď.
- Džínsy a potlačené, dekorované textilie alebo textilie s intenzívnymi farbami prevráťte, podľa možnosti ich perte osobitne.

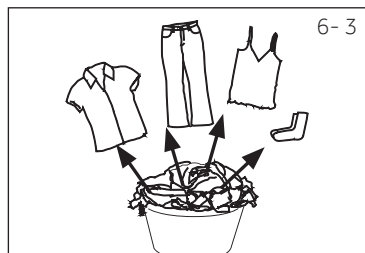

i Poznámka: Špeciálne rady pre sušenie

- Roztried'te oblečenie podľa tkaniny (bavlna, syntetika a pod.), požadovanej úrovne uschnutia a príslušnej zostatkovej vlhkosti. Postupujte podľa pokynov na štítku bielizne a sušte iba tie odevy, ktoré možno sušiť v sušičke.
- Pred sušením vyžmýkajte bielizeň na maximálnu rýchlosť odstred'ovania.
- Neprekračujte max. náplň
- Veľmi veľké kusy sa majú tendenciu skrútiť. Ak bielizeň nebola dostatočne vysušená, pretraste ju a opäť vysušte pomocou programu SUŠENIE.
- Najmä jemné tkaniny, ktoré sa ľahko zrazia alebo stratia svoj tvar, rovnako ako napr. hodvábné pančuchy, spodné prádlo atď., by nemali byť v spotrebiči vysušované. Dajte jemné prádlo do pracieho vrecka a zabráňte jeho presušeniu.
- Jersey a úplety nesmú byť sušené, aby sa zabránilo ich zrazeniu.

6.4 Tabuľka starostlivosti

| Pranie | | | | | |
|--|---|---|--|--|---|
|  | Možnosť prania až do 95 °C bežný proces |  | Možnosť prania až do 60 °C bežný proces |  | Možnosť prania až do 60 °C jemný proces |
|  | Možnosť prania až do 40 °C bežný proces |  | Možnosť prania až do 40 °C jemný proces |  | Možnosť prania až do 40 °C veľmi jemný proces |
|  | Možnosť prania až do 30 °C bežný proces |  | Možnosť prania až do 30 °C jemný proces |  | Možnosť prania až do 30 °C veľmi jemný proces |
|  | Ručné pranie max. 40°C |  | Neprať | | |
| Bielenie | | | | | |
|  | Je povolené akékoľvek bielenie |  | Len kyslík/ bez chlóru |  | Nebieliť |
| Sušenie | | | | | |
|  | Sušenie v bubnovej sušičke je možné pri normálnej teplote |  | Sušenie v bubnovej sušičke je možné pri nižšej teplote |  Nesušiť v bubnovej sušičke | |
|  | Sušenie na šnúre |  | Sušenie na plocho | | |
| Žehlenie | | | | | |
|  | Žehlite pri maximálnej teplote až do 200 °C |  | Žehlite pri strednej teplote až do 150 °C |  | Žehlite pri nízkej teplote až do 110 °C; bez pary (žehlenie parou môže spôsobiť nezvratné poškodenie) |
|  | Nežehliť | | | | |
| Profesionálna starostlivosť o textilie | | | | | |
|  | Suché čistenie v tetrachlóréténe |  | Suché čistenie v uhľovodíkoch |  Nepoužívajte chemické čistenie | |
|  | Profesionálne mokré čistenie |  | Nepoužívajte profesionálne mokré čistenie | | |

Nie všetky tieto symboly sa zobrazujú v ponuke spotrebiča.

6,5 Vloženie prádla do spotrebiča

- ▶ Vložte kúsok po kúsku bielizeň do bubna.
- ▶ Spotrebič nepreťažujte. Skontrolujte, či môžete položiť ruku vzpriamene na vložené prádlo.
- ▶ Dvierka dôkladne zatvorte. Uistite sa, že nie je privretá žiadna bielizeň.

















UPOZORNENIE!

Netextilné, ako aj malé, voľné alebo ostré hrany môžu spôsobiť poruchy spotrebiča a poškodenie odevov.

6.6 Výber pracieho prostriedku

- ▶ Účinnosť a výkonnosť prania je určená kvalitou použitého pracieho prostriedku.
- ▶ Používajte len prací prostriedok určený na pranie v práčke.
- ▶ V prípade potreby použite špecifické pracie prostriedky, napr. pre syntetické a vlnené tkaniny.
- ▶ Vždy dodržujte odporúčania výrobcu pracích prostriedkov.
- ▶ Nepoužívajte pracie prostriedky, ako je trichlóretylén a podobné výrobky.

| Program | Druh pracieho prostriedku | | | | |
|---|---------------------------|-------|----------------|-----------|--------|
| | Univerzálny | Farba | Jemná bielizeň | Špeciálne | Aviváž |
|  Bavlna | L/P | L/P | - | - | o |
|  Vlna | - | - | L/P | L/P | o |
|  Jemná bielizeň | - | - | L/P | L/P | o |
|  ^{15'} Expres 15' | L | L | - | - | o |
|  Suchý | - | - | - | - | - |
|  ^{20°C} Bavlna 20°C | L/P | L/P | - | - | o |
|  Diaľkové ovládanie | L/P | L/P | - | L | o |
|  Prikrývky | - | - | L | L/P | - |
|  Syntetika | - | L/P | - | - | o |
|  AI Smart | L/P | L/P | - | - | o |
|  Preplachovanie + Odstredenie | - | - | - | - | - |
|  ^{ECO} ₄₀₋₆₀ Eco 40-60 | L/P | L/P | - | - | o |
|  Samočistenie | - | - | - | o | - |
|  Starostlivosť pri alergii | L/P | L/P | o | - | o |

L = gélový/tekutý prací prostriedok

P = práškový prací prostriedok

O = voliteľný

- = no

Pri použití tekutého pracieho prostriedku sa neodporúča aktivovať odložený koniec programu.

Odporúčame používať:

- ▶ Prací prášok: 20°C až 90°C * (najlepšie použitie: 40-60°C)
- ▶ Prací prostriedok na farebné: 20°C až 60°C (najlepšie použitie: 30-60°C)
- ▶ Prací prostriedok pre vlnu/jemný prací prostriedok: 20°C až 30°C (= najlepšie použitie) 20°C až 30°C)

Teplotu prania 90 °C zvolte len pre špeciálne hygienické požiadavky.

6-4

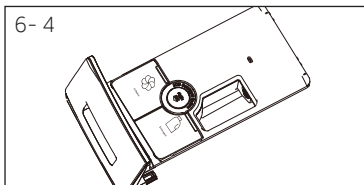

6.7 Pridávanie pracieho prostriedku

1. Vysuňte zásuvku na prací prostriedok.
2. Vložte požadované chemikálie do zodpovedajúcich prepážok (Obr. 6-4)
3. Zásuvku jemne zatlačte.



Poznámka:

- ▶ Odstráňte zvyšky pracích prostriedkov pred ďalším cyklom prania zo zásuvky na prací prostriedok.
- ▶ Nepoužívajte nadbytočné množstvo pracieho alebo aviváže.
- ▶ Postupujte podľa pokynov na balení pracieho prostriedku.
- ▶ Prací prostriedok vždy pridávajte tesne pred začiatkom pracieho cyklu.
- ▶ Koncentrovaný tekutý prací prostriedok pred pridaním zried'te.
- ▶ Koncentrovaný tekutý prací prostriedok pred pridaním zried'te.
- ▶ Starostlivo vyberte nastavenia programu podľa symbolov starostlivosti uvedených na všetkých štítkoch bielizne a podľa programovej tabuľky.

6-5

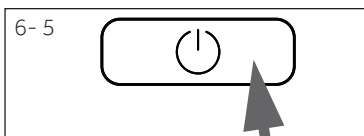

6.8 Zapnutie spotrebiča

Pre zapnutie spotrebiča sa dotknite tlačidla "Napájanie" (obr. 6-5). LED dióda tlačidla "Štart/Pauza" bliká.

6-6

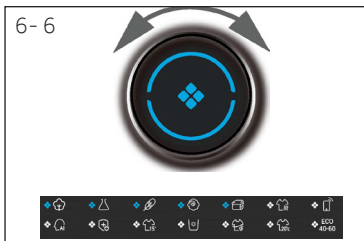

6.9 Zvoľte program

Pre dosiahnutie najlepších výsledkov prania, vyberte program, ktorý zodpovedá stupňu znečistenia a typu bielizne.

Otáčaním voliča programov (Obr. 6-6) vyberte správny program. Súvisiaci program sa rozsvieti a zobrazí sa predvolené nastavenie.



Poznámka: Odstránenie zápachu

Pred prvým použitím odporúčame spustiť program "Samočistenie" bez náplne a s malým množstvom pracieho prostriedku v priestore pre prací prostriedok alebo so špeciálnym čistiacim prostriedkom pre práčku na odstránenie prípadných prilepených zvyškov.

6-7

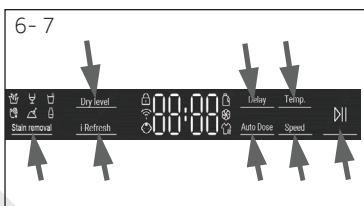

6.10 Uskutočnite jednotlivé voľby

Vyberte požadované možnosti a nastavenia (Obr. 6-7); pozri OVLÁDACÍ PANEL.

6.11 Spustenie pracieho programu

Dotknite sa tlačidla "Štart/Pauza" (Obr. 6-8) pre spustenie. LED kontrolka tlačidla "Štart/Pauza" prestane blikať a bude svietiť nepretržite.

Práčka bude pracovať podľa aktuálnych nastavení. Zmeny je možné uskutočniť iba po zrušení programu.



6.12 Prerušenie / zrušenie pracieho programu

Pre prerušenie bežiacieho programu jemne stlačte tlačidlo "Štart/Pauza". LED nad tlačidlom začne blikať. Opätovným stlačením obnovte proces prania.

Zrušenie bežiacieho programu a jeho jednotlivých nastavení

1. Dotknite sa tlačidla "Štart/Pauza" pre prerušenie bežiacieho programu.
2. Otočením gombíka priamo vyberte nový program a spustite ho.
3. Keď je hladina vody nižšia ako hladina nastavená novým programom, voda sa dostane dovnútra.

6.13 Po praní



Poznámka: Zámok dverí

- Z bezpečnostných dôvodov sú dvere počas cyklu prania zamknuté. Dvere je možné otvoriť len na konci programu alebo po správnom zrušení programu (pozri opis vyššie).
- V prípade vysokej hladiny vody, vysokej teploty vody a počas odstreďovania nie je možné otvoriť dvere; je zobrazené **LOC**.

1. Na konci programového cyklu sa zobrazí **End**.
2. Spotrebič sa automaticky vypne.
3. Odstráňte bielizeň čo najskôr, ako to bude možné, narábajte s ňou jemne, aby ste zabránili ďalšiemu pokrčeniu.
4. Vypnite privod vody.
5. Odpojte sieťový kábel.
6. Otvorte dvierka, aby ste zabránili tvorbe vlhkosti a pachov. Ak spotrebič nepoužíva te, dvierka nechajte otvorené.
7. Malé odevy sa po vysokorýchlostnom sušení ľahko prilepia na stenu, nezabudnite na ne pri otváraní dverí na vyzdvihnutí oblečenia.



Poznámka: Pohotovostný režim/úsporný režim

Ak je práčka zapnutá a nie je aktivovaný prací program do 2 minút, alebo ak nie je na konci programu vyháť bielizeň a spotrebič vypnutý, prejde po 2 minútach automaticky do pohotovostného režimu. Displej sa vypne. Týmto spôsobom sa šetrí energia. Ak chcete prerušiť pohotovostný režim, stlačte tlačidlo "Zapnutie".



Poznámka: Cyklus schladenie v programe "Sušenie"

Posledná časť sušiacieho cyklu prebieha bez tepla, čím je zaistená teplota, ktorá odevy nepoškodí.

6.14 Aktivácia alebo deaktivácia bzučiaka

Akustický signál môžete v prípade potreby zrušiť:

1. Zapnite spotrebič.
2. Vyberte program „Plákanie+Odstreďovanie“.
3. Dotknite sa súčasne tlačidla "i-Refresh" a tlačidla "Speed" na približne 3 sekundy. Na displeji sa zobrazí „**bEEP OFF**“ a bzučiak sa deaktivuje. Na aktiváciu bzučiaka stlačte súčasne obe tieto tlačidlá. Zobrazí sa „**bEEP On**“.

Poznámka: Odchýlky

Vďaka neustálym aktualizáciám aplikácie hOn, sa funkcie a zobrazenie rozhrania APLIKÁCIE môže od nasledujúceho popisu líšiť.

7.1 Všeobecne

Toto zariadenie má povolené Wi-Fi. Pomocou APLIKÁCIE hOn môžete na ovládanie používať svoj smartphone.



VAROVANIE!

Dodržiajte prosím bezpečnostné pokyny uvedené v tejto používateľskej príručke a uistite sa, že sú splnené aj v prípade, že je spotrebič ovládaný prostredníctvom APLIKÁCIE hOn, kým ste mimo domova. Musíte tiež dodržiavať pokyny v aplikácii Haier hOn.

7.2 Požiadavky

1. Jeden bezdrôtový router (protokol 802.11b /g n), ktorý podporuje len frekvenčné pásmo 2.4 GHz. Dĺžka SSID smerovača je 1-31 znakov (vrátane 1 a 32) a heslo je 8-64 znakov. Minimálna dĺžka hesla musí byť 8 znakov. Metódy šifrovania routeru zahŕňajú otvorené, WPA-PSK a WPA2-PSK.
2. Aplikácia je k dispozícii pre zariadenia so systémom Android, Huawei alebo iOS, a to pre tablety aj pre smartphony.
3. Spotrebič musí byť umiestnený na takom mieste, aby mohol prijímať silný signál Wi-Fi. Po správnom priradení zariadenia k aplikácii APP, ak nie je správne pripojený k bezdrôtovému smerovaču, sa na displeji nezobrazí ikona Wi-Fi.

7.3 Prevzatie a inštalácia aplikácie hOn:

Stiahnite si aplikáciu hOn do svojho telefónu tak, že oskenujete nasledujúci QR kód:



alebo pomocou odkazu: go.haier-europe.com/download-app

| | |
|------------------|----------------------------|
| Frekvencia (OFR) | 2400 MHz - 2483.5 MHz |
| Max. výkon (ERP) | 20dBm |
| Bezdrôtová norma | IEEE802.11b/g/n & BLE V4.2 |

Poznámka: Registrácia

Pri prvom použití alebo vymazaní/zatvorení formálneho účtu je potrebná registrácia. Pre ďalšie použitie musíte po prihlásení zadať užívateľské meno a heslo.

7.4 Registrácia a spárovanie aplikácií

1. Pripojte smartfón k domácej sieti Wi-Fi, ku ktorej chcete produkt pripojiť.
2. Otvorte aplikáciu..
3. Vytvorte užívateľský profil (alebo sa prihláste, ak už bol predtým vytvorený).
4. Zatvorte dvere.
5. Spárujte spotrebič podľa pokynov na displeji telefónu.

Poznámka: Sieť Wi-Fi

Spotrebič nie je možné pripojiť k verejnej sieti Wi-Fi. Pripojenie k verejnej sieti by mohlo spôsobiť poruchy.

Poznámka: Používanie rovnakej siete Wi-Fi

Pripojte svoj smartphone k sieti, ku ktorej chcete produkt pripojiť.

7.5 Povolenie diaľkového ovládania

1. Skontrolujte, či je smerovač zapnutý a pripojený k internetu.
2. Vložte bielizeň a zatvorte dvierka.
3. Stlačte tlačidlo „Diaľkové ovládanie“, dvere sa uzamknú.
4. Spustíte cyklus pomocou aplikácie, ovládací panel bude deaktivovaný okrem tlačidla "Power" a "Start/Pause".
5. Po dokončení cyklu sa dvere odomknú a diaľkové ovládanie sa vypne.
6. Po 2 minútach sa zariadenie vypne.

Poznámka: Vypršanie platnosti diaľkového ovládania

Ak koncový používateľ po aktivácii programu "Diaľkové ovládanie" nespustí žiadny cyklus z APP do 10 minút, prejde spotrebič do nastavenia "Režim sieťového oneskorenia Pohotovostného režimu" a zachová diaľkové ovládanie aktívne po dobu až 24 hodín a potom sa vypne.

7.6 Deaktivácia diaľkového ovládania

1. Ak chcete ukončiť diaľkové ovládanie, keď je cyklus v prevádzke, stlačte Start/Pauza na ovládacom paneli. Cyklus sa pozastaví a diaľkové ovládanie bude blikať.
2. Ak to podmienky dovoľujú, dvere sa odomknú.
3. Ak chcete pokračovať v cykle, zatvorte dvierka a stlačte tlačidlo „Start/Pauza“. Diaľkové ovládanie sa znova aktivuje a diaľkové ovládanie sa zafixuje.
4. Ovládajte spotrebič pomocou aplikácie.

7.7 Koniec cyklu so zapnutým diaľkovým ovládaním

1. Na konci cyklu sa dvere odomknú a diaľkové ovládanie sa deaktivuje.
2. Po 2 minútach sa prístroj automaticky vypne.



Poznámka: Zrušenie/obnovenie sieťových poverení

Tento postup použite, iba ak sa chystáte predať práčku.

7.8 Zrušenie sieťových poverení

1. Vyberte program „Diaľkové ovládanie“.
2. Zobrazí sa „hOn“/„hOFF“;
3. Dlhو stlačte tlačidlo „Delay“ na 5 sekúnd, kým sa nezobrazí „PPI r“.
4. Vymažú sa informácie o konfigurácii a obnoví sa konfigurácia. Otáčaním gombika vyberte iný program alebo ho vypnite a ukončite.



Použitie zodpovedné voči životnému prostrediu

Pranie

- ▶ Ak chcete dosiahnuť najlepšie využitie energie, vody, pracieho prostriedku a času, použite odporúčanú maximálnu veľkosť náplne.
- ▶ Nepreťažujte spotrebič (dodržiajte predpísané hodnoty maximálneho množstva vlozenej bielizne pri jednotlivých programoch).
- ▶ Pre mierne znečistenú bielizeň vyberte program "Expres 15".
- ▶ Aplikujte presné dávky každého pracieho prostriedku.
- ▶ Vyberte najnižšiu primeranú teplotu prania - moderné pracie prostriedky účinne perú aj pri teplotách menej ako 60°C.
- ▶ Zvýšte predvolené nastavenia iba v prípade silného znečistenia.
- ▶ Použite maximálnu rýchlosť žmýkania bielizne, ak chcete po skončení prania použiť program "Sušenie".

Sušenie

- ▶ Použite maximálne množstvo náplne asi 6kg.
- ▶ Pred spustením programu sušenia bielizeň pretraste.
- ▶ Na pranie nepoužívajte aviváž, pretože bielizeň sa s programom sušičky stane nadýchanou a mäkkou.



Poznámka: Všeobecné informácie:

- ▶ Programom eco 40-60 je možné vyčistiť bežne zašpinenú bavlnenú bielizeň ktorá je prateľná pri teplote 40°C alebo 60°C spolu v rovnakom cykle a tento program sa používa na hodnotenie súladu s právnymi predpismi EÚ o ekodizajne.
- ▶ Najúčinnější programy, pokiaľ ide o spotrebu energie, sú vo všeobecnosti tie, ktoré fungujú pri nižších teplotách a dlhšom trvaní.
- ▶ Hlučnosť a zvyšková vlhkosť sú ovplyvnené rýchlosťou odstreďovania: čím vyššia je rýchlosť odstreďovania vo fáze odstreďovania, tým vyššia je hlučnosť a tým nižší je zostatkový obsah vlhkosti.

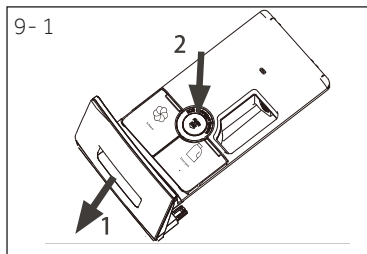

9,1 Čistenie zásuvky na prací prostriedok

Vždy sa uistite, že po skončení cyklu v zásuvke nezostávajú žiadne zvyšky pracieho prostriedku a udržiajte ju čistú (Obr. 9-1):

1. Vytiahnite zásuvku, kým sa nezastaví.
2. Stlačte uvoľňovacie tlačidlo a vyberte zásuvku.
3. Vnútro drezu utrite uterákom
4. Vypláchnite zásuvku vodou, kým nie je čistá, a zašuňte zásuvku späť do spotrebiča.



9,2 Čistenie zariadenia

- Počas čistenia a údržby práčky odpojte od zdroja elektrického prúdu.
- Na čistenie krytu spotrebiča (Obr. 9-2) a gumových komponentov použite mäkkú handričku s mydlovou vodou.
- Nepoužívajte organické chemikálie ani korozívne rozpúšťadlá.

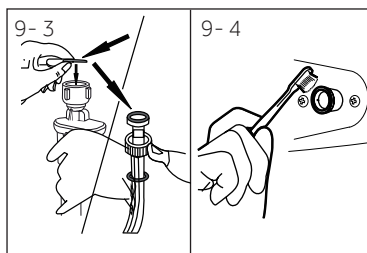

9.3 Vstupný ventil vody a filter vstupného ventilu

Pre zabránenie zablokovaniu dodávky vody pevnými látkami, ako je vodný kameň, pravidelne čistite filter vstupného ventilu.

- Odpojte napájací kábel a vypnite prívod vody.
- Odskrutkujte prírodnú hadicu vody na zadnej strane (Obr. 9-3) práčky, ako aj z kohútiku.
- Filtre vypláchnite vodou a očistite kefkou (Obr. 9-4).
- Vložte filter a namontujte prírodnú hadicu.
- Zapnite kohútik a skontrolujte, či netečie.

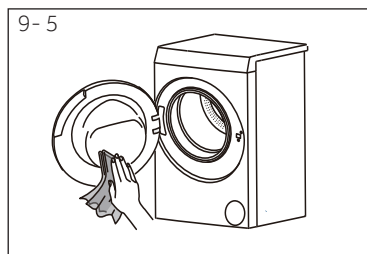

9.4 Čistenie bubna a tesnenia

- Odstráňte z bubna náhodne umyté predmety, najmä kovové časti, ako sú špendlíky, mince atď., a drážku tesnenia dverí (gumový krúžok), pretože spôsobujú škvrny od hrdze a poškodenie.
- Na odstraňovanie škvŕn hrdze použite bezchlórový čistiaci prostriedok. Dodržujte varovné pokyny výrobcu čistiaceho prostriedku.
- Nepoužívajte na čistenie žiadne tvrdé predmety ani oceľovú vlnu.
- Po zákroku otvorte dverka, uterákom očistite škvrny a penu okolo tesnenia a udržiavajte čistú vnútornú aj vonkajšiu stranu tesnenia (obr. 9-5).

9,5 Dlhé obdobia nepoužívania

Ak je spotrebič dlhší čas nečinný :

1. Vytiahnite elektrickú zástrčku (Obr. 9-6).
2. Vypnite prívod vody (Obr. 9-7)..
3. Otvorte dvierka, aby ste zabránili tvorbe vlhkosti a pachov. Ak ich nepoužívate, nechajte dvere otvorené.

Pred ďalšou prevádzkou skontrolujte prírodnú a odtokovú hadicu. Uistite sa, že je všetko správne nainštalované a bez úniku vody.

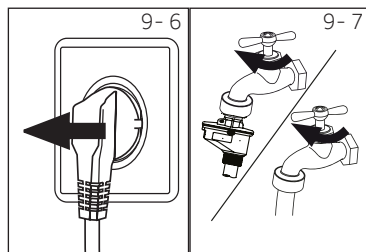

9.6 Filter čerpadla

Filter vyčistíte raz za mesiac a skontrolujete filter čerpadla, ak spotrebič:

- ▶ Nepúšťa vodu.
- ▶ Neodstreduje.
- ▶ Spôsobuje neobvyklý šum pri behu.

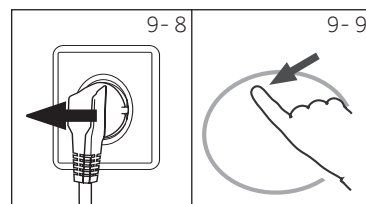

VAROVANIE!

Riziko popálenia! Voda v čerpadle môže byť veľmi horúca! Pred akýmkoľvek zásahom počkajte, než voda vo vnútri práčky dosiahne izbovú teplotu.

1. Vypnite a odpojte práčku (Obr. 9- 8)..
2. Zatlačte a otvorte servisnú klapku (Obr. 9-9).
3. Zaisťujete plochú nádobu na zachytenie vytečenej vody (Obr. 9-10) . Môže to byť väčší objem!
4. Vytiahnite odtokovú hadicu a držte ju nad nádobou (Obr. 9-10).
5. Vyberte tesniacu zástrčku z odtokovej hadice (Obr. 9-10).
6. Po úplnom vypustení vody uzavrite odtokovú hadicu (Obr. 9-11), a zatlačte ju späť do zariadenia.
7. Odskrutkujte a odstráňte filter čerpadla proti smeru hodinových ručičiek (Obr. 9-12).
8. Odstráňte usadeniny a nečistoty (Obr. 9-13).

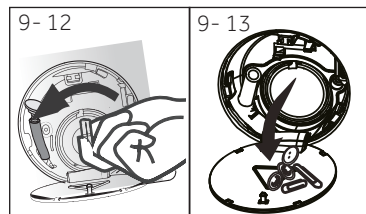
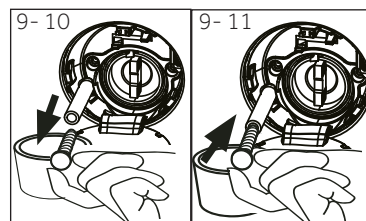

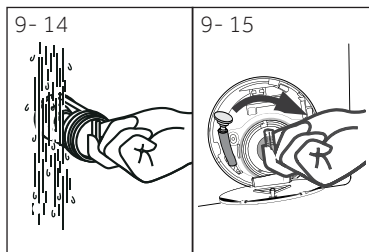

9. Opatrne vyčistite filter čerpadla, napr. pomocou tečúcej vody (Obr. 9-14).
10. Po vyčistení rukoväť opäť nasadte a dotiahnite ho, kým sa nepohne. Teraz je rukoväť vo vertikálnom stave (obr. 9-15).
11. Zatvorte servisnú klapku.



UPOZORNENIE!

- ▶ Tesnenie filtra čerpadla musí byť čisté a nepoškodené. Pokiaľ nie je veko úplne utiahnuté, môže dôjsť k úniku vody.
- ▶ Filter musí byť na svojom mieste nakoľko to môže viesť k úniku.

Vela vzniknutých problémov môžete vyriešiť sami bez zvláštnych skúseností. Ak sa vyskytne nejaký problém, skôr než sa obrátite na predajcu, skontrolujte všetky uvedené možnosti a postupujte podľa nižšie uvedených pokynov. Pozri ZÁKAZNÍCKY SERVIS.



VAROVANIE!

- ▶ Pred vykonávaním údržby spotrebič vypnite a odpojte ho z elektrickej siete.
- ▶ Elektrické súčasti smie opravovať len kvalifikovaný odborník, pretože neodborné zásahy by mohli spôsobiť rozsiahle následné poškodenie.
- ▶ Poškodený sieťový kábel musí vymeniť výrobca, autorizovaný servis alebo podobne kvalifikovaná osoba, aby sa zabránilo možným rizikám.

10.1 Informačné kódy

Nasledujúce kódy sa zobrazujú len pre informácie týkajúce sa pracieho cyklu. Nie je potrebné vykonať žiadne opatrenia.

| Kód | Správa |
|----------|---|
| 01:25 | Zostávajúci čas prania bude trvať 1 hodinu a 25 minút |
| 06:30 | Zostávajúca doba pracieho cyklu vrátane zvoleného oneskorenia v konečnom dôsledku bude 6 hodín a 30 minút |
| End | Pranie bolo ukončené. Spotrebič sa automaticky vypne. |
| CLDI - | Funkcia detskej poistky je aktivovaná. |
| Locl - | Dvere sú zatvorené kvôli vysokej hladine vody, vysokej teplote vody alebo kvôli cyklu odstreďovania. |
| beep OFF | Zvuková signalizácia je deaktivovaná. |
| beep On | Zvuková signalizácia je aktivovaná. |

10.2 Riešenie problémov s displejovými kódmi

| Problém | Príčina | Riešenie |
|---------|--|--|
| CLFLER | <ul style="list-style-type: none"> • Chyba vypúšťania, voda nie je úplne vyčerpaná do 6 minút. | <ul style="list-style-type: none"> • Vyčistite filter čerpadla. • Skontrolujte inštaláciu odtokovej hadice. |
| E2 | <ul style="list-style-type: none"> • Chyba zámku. | <ul style="list-style-type: none"> • Správne zatvorte dvierka. |
| E4 | <ul style="list-style-type: none"> • Hladina vody nie je dosiahnutá ani po 8 minútach. • Odtoková hadica má samosifón. | <ul style="list-style-type: none"> • Uistite sa, že kohútik je úplne otvorený a tlak vody je normálny. • Skontrolujte inštaláciu odtokovej hadice. |
| EB | <ul style="list-style-type: none"> • Porucha úrovne bezpečnostnej hladiny vody. | <ul style="list-style-type: none"> • Obráťte sa na autorizovaný servis. |
| H | <ul style="list-style-type: none"> • Teplota sušenia je príliš vysoká. | <ul style="list-style-type: none"> • Keď teplota prekročí 80 °C, sušenie spustí alarm, pri teplote nižšej ako 80 °C sa alarm automaticky zruší. |

| Problém | Príčina | Riešenie |
|---------------------|---|---|
| F3 | <ul style="list-style-type: none"> Porucha snímača teploty. | <ul style="list-style-type: none"> Obráťte sa na autorizovaný servis. |
| F4 | <ul style="list-style-type: none"> Porucha ohrevu. | <ul style="list-style-type: none"> Obráťte sa na autorizovaný servis. |
| F7 | <ul style="list-style-type: none"> Porucha motora | <ul style="list-style-type: none"> Obráťte sa na autorizovaný servis. |
| F9 | <ul style="list-style-type: none"> Chyba snímača teploty sušičky. | <ul style="list-style-type: none"> Obráťte sa na autorizovaný servis. |
| FR | <ul style="list-style-type: none"> Chyba snímača hladiny vody. | <ul style="list-style-type: none"> Obráťte sa na autorizovaný servis. |
| FC alebo FC2 FC3 | <ul style="list-style-type: none"> Nezvyklá chyba v komunikácii. | <ul style="list-style-type: none"> Obráťte sa na autorizovaný servis. |
| Fd | <ul style="list-style-type: none"> Chyba suchého vykurovacieho telesa | <ul style="list-style-type: none"> Obráťte sa na autorizovaný servis. |
| E9 | <ul style="list-style-type: none"> Náplň je prilepená na stene bubna. | <ul style="list-style-type: none"> Otvorte dvierka, zložte bielizeň zo steny bubna a vložte ju späť do bubna. |
| FE | <ul style="list-style-type: none"> Chyba motora sušenia. | <ul style="list-style-type: none"> Obráťte sa na autorizovaný servis. |
| E I2 | <ul style="list-style-type: none"> Úroveň chladiacej vody počas sušenia je príliš vysoká alebo zle odteká. | <ul style="list-style-type: none"> Obráťte sa na autorizovaný servis. |
| Fb | <ul style="list-style-type: none"> Voda nadmerne pretekala | <ul style="list-style-type: none"> Obráťte sa na autorizovaný servis. |
| E5 | <ul style="list-style-type: none"> Chyba vypúšťania. Voda nie je úplne vypustená do 1 minúty (program i-Refresh) | <ul style="list-style-type: none"> Vyčistite filter čerpadla. Skontrolujte inštaláciu odtokovej hadice. |

10.3 Riešenie problémov bez displejových kódov

| Problém | Príčina | Riešenie |
|--|---|---|
| Spotrebič nefunguje. | <ul style="list-style-type: none"> Program ešte nebol spustený. Dvere nie sú správne zatvorené. Zariadenie nebolo zapnuté. Výpadok napájania. Je aktivovaná detská poistka. | <ul style="list-style-type: none"> Skontrolujte program a spustite ho. Správne zatvorte dvere. Zapnite spotrebič. Skontrolujte zdroj napájania. Deaktivujte detskú poistku. |
| Zariadenie nebude naplnené vodou. | <ul style="list-style-type: none"> Nie je voda. Prívodná hadica je zalomená. Filter na prívodnej hadici je zablokovaný. Tlak vody je nižší ako 0,03 MPa. Dvere nie sú správne zatvorené. Porucha zásobovania vodou. | <ul style="list-style-type: none"> Skontrolujte vodovodný kohútik. Skontrolujte prívodnú hadicu. Vyčistite filter prívodnej hadice. Skontrolujte tlak vody. Správne zatvorte dvere. Zabezpečte prívod vody. |
| Práčka sa počas plnenia vodou vypúšťa. | <ul style="list-style-type: none"> Výška odtokovej hadice je nižšia ako 80 cm. Koniec odtokovej hadice zasahuje do vody. | <ul style="list-style-type: none"> Presvedčte sa, či je vypúšťacia hadica správne nainštalovaná. Uistite sa, že vypúšťacia hadica nezasahuje do vody. |
| Porucha vypúšťania. | <ul style="list-style-type: none"> Odtoková hadica je zablokovaná. Filter čerpadla je zablokovaný. Koniec odtokovej hadice je vyššie ako 100 cm nad úrovňou podlahy. | <ul style="list-style-type: none"> Odblokujte odtokovú hadicu. Vyčistite filter čerpadla. Presvedčte sa, či je vypúšťacia hadica správne nainštalovaná. |

| Problém | Príčina | Riešenie |
|---|--|--|
| Silné vibrácie počas odstreďovania. | <ul style="list-style-type: none"> Neboliodstránené všetky prepravné skrutky. Spotrebič nie je v stabilnej pozícii. Spotrebič je nesprávne naplnený. | <ul style="list-style-type: none"> Odstraňte všetky prepravné skrutky. Zabezpečte stabilnú podlahu a vyrovnanú polohu. Skontrolujte hmotnosť a vyváženie náplne. |
| Proces sa zastavil pred dokončením pracieho cyklu. | <ul style="list-style-type: none"> Porucha vody alebo elektrická porucha. | <ul style="list-style-type: none"> Skontrolujte napájanie a prívod vody. |
| Proces sa po uplynutí určitej doby zastaví. | <ul style="list-style-type: none"> Spotrebič zobrazuje poruchový kód. Problém spôsobený spôsobom zaťaženia. Program vykonáva cyklus namáčania. | <ul style="list-style-type: none"> Skontrolujte zobrazené kódy. Znížte alebo upravte zaťaženie. Zrušte program a reštartujte. |
| Bubnom a/alebo zásuvkou na prací prostriedok uniká nadbytočná pena. | <ul style="list-style-type: none"> Prací prostriedok je nevhodný. Nadmerné použitie pracieho prostriedku. | <ul style="list-style-type: none"> Skontrolujte odporúčania pracích prostriedkov. Znížte množstvo pracieho prostriedku. |
| Automatické nastavenie doby prania. | <ul style="list-style-type: none"> Doba trvania programu prania bude upravená. | <ul style="list-style-type: none"> To je normálny jav a neovplyvňuje to funkčnosť. |
| Odstreďovanie zlyhalo. | <ul style="list-style-type: none"> Zlé vyváženie bielizne. | <ul style="list-style-type: none"> Skontrolujte náplň stroja a bielizeň a znovu spustte program odstreďovania. |
| Neuspokojivý výsledok prania. | <ul style="list-style-type: none"> Stupeň znečistenia nesúhlasí s vybraným programom. Množstvo pracích prostriedkov nebolo dostatočné. Maximálne zaťaženie bolo prekročené. Prádlo bolo v bubne rozmiestnené nerovnomerne. | <ul style="list-style-type: none"> Vyberte iný program. Zvoľte prací prostriedok podľa stupňa znečistenia a podľa špecifikácií výrobcu. Znížte množstvo náplne. Uvoľnite bielizeň. |
| Na bielizni sa nachádzajú zvyšky pracieho prášku. | <ul style="list-style-type: none"> Nerozpustné častice pracieho prášku môžu zostať ako biele škvrny na bielizni. | <ul style="list-style-type: none"> Vykonajte extra pláchanie. Pokúste sa odstrániť škvrny od prášku zo suchej bielizne. Zvoľte iný prací prostriedok. |
| Na prádle sa nachádzajú šedé škvrny. | <ul style="list-style-type: none"> Sú spôsobené tukmi, ako sú oleje, krémy alebo masti. | <ul style="list-style-type: none"> Ošetrte bielizeň špeciálnym čistiacim prostriedkom. |



Poznámka: Tvorba peny

Ak sa počas cyklu odstreďovania zistí príliš veľa peny, motor sa zastaví a aktivuje sa vypúšťacie čerpadlo na dobu 90 sekúnd. Ak toto odstránenie peny zlyhá až trikrát, program sa ukončí bez odstreďovania.

Ak sa chybové hlásenia objavia aj po prijatých opatreniach, vypnite spotrebič, odpojte napájací zdroj a obráťte sa na zákaznícku službu.

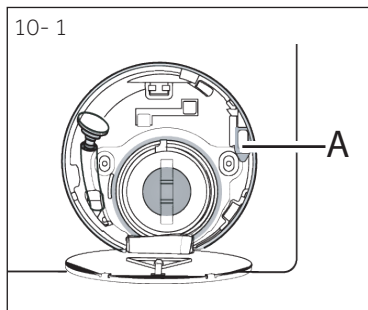

10.4 V prípade výpadku prúdu

Aktuálny program a jeho nastavenie sa uložia.

Po obnovení napájania sa obnoví prevádzka.

Ak výpadok napájania preruší prací program, ktorý beží, dvierka sa mechanicky zablokujú. Aby ste mohli dostať bielizeň von, nesmiete v sklenenom priezore dvierok vidieť žiadnu hladinu vody. - Nebezpečenstvo popálenia! Úroveň vody sa musí znížiť ako je uvedené v kapitole „Filter čerpadla“. Nevyťahujte páčku (A) spod servisnej klapky (obrázok 10-1) dovtedy, až kým sa dvie neodomknú miernym kliknutím. Potom znovu upevníte všetky diely.



Poznámka: Odomknite dvie

Keď je práčka v bezpečnom stave (hladina vody je pod oknom v určitej výške, teplota bubna je pod 55°C, bubon vo vnútri sa neotáča), môžete odomknúť prevádzkové dvie práčky.

11.1 Príprava

- Vyberte spotrebič z obalu.
- Odstráňte všetok obalový materiál vrátane polystyrénového podkladu, uložte ich mimo dosahu detí. Počas otvárania balenia môžu byť na plastovom vrecku a na otvore viditeľné kvapky vody. Je to bežný jav je výsledkom vodných skúšok v továrni.



Poznámka: Likvidácia obalov

Všetky obalové materiály udržiavajte mimo dosahu detí a zlikvidujte spôsobom, ktorý je šetrný k životnému prostrediu.

11.2 VOLITELNÉ: Nasad'ite podložky na zníženie hluku.

1. Pri otváraní zmršťovacieho balenia nájdete niekoľko podložiek na zníženie hluku. Tieto sa používajú na zníženie hluku. (Obr. 11.-1).
2. Položte práčku na jej bočnú stranu, dvierkami smerom nahor, spodnou stranou od obsluhy.
3. Vyberte podložky na zníženie hluku a odstráňte obojstrannú lepiacu ochrannú fóliu; prilepte okolo spodnej časti; položte podložky na zníženie hluku pod skrinku práčky ako je znázornené na obr. 3 (dve dlhšie podložky v polohe 1 a 3 pranie kratšie podložky v polohe 2 a 4). Nakoniec spotrebič opäť postavte do zvislej polohy.

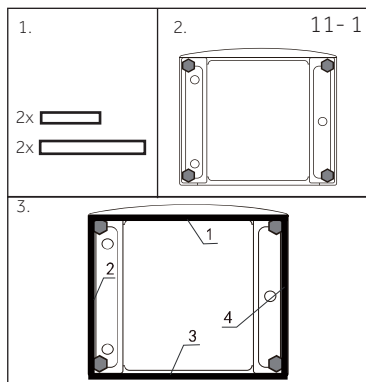

11.3 Odstráňte prepravné skrutky

Ochrana pri preprave na zadnej strane je určená na upínanie antivibračných komponentov vo vnútri spotrebiča počas prepravy, pre zabránenie poškodenia vnútra spotrebiča. Pred použitím musia byť odstránené všetky prvky (l, R, S a T. Obr. 11-2).

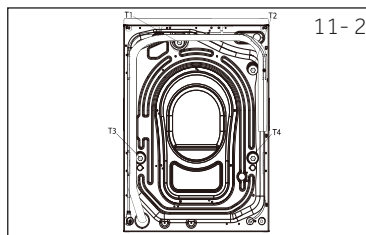

1. Odstráňte všetky 4 skrutky (T1 - T4) (Obr. 11-3).

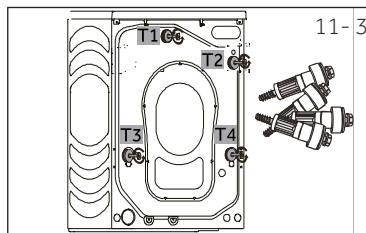

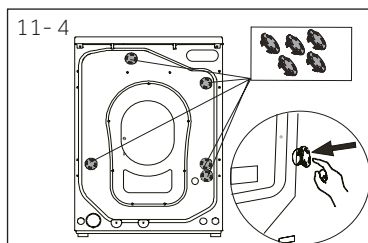

2. Vložte do 5 ľavých otvorov zaslepovacie zátky (obr.11-4)



Poznámka: Odložte ich na bezpečné miesto

Odložte prepravné skrutky na bezpečné miesto pre neskoršie použitie. Vždy, keď sa spotrebič presťahuje, najprv znova nainštalujte skrutky a železné tyče.

11.4 Sťahovanie spotrebiča

Ak chcete spotrebič presunúť na vzdialené miesto, aby nedošlo k poškodeniu, vložte späť prepravné skrutky a železné tyče odstránené pred inštaláciou:

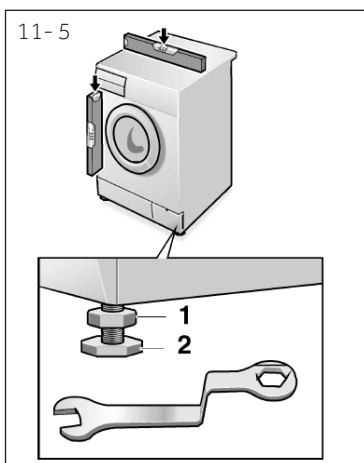

11.5 Umiestnenie spotrebiča

Nastavte všetky nohy (Obr. 11-5), aby ste dosiahli úplnú vodorovnú polohu. Tým sa minimalizujú vibrácie a tiež hluk počas používania. Zníži sa aj opotrebenie. Na nastavenie odporúčame použiť vodováhu. Podlaha by mala byť čo najstabilnejšia a rovná.

1. Uvoľnite poistnú maticu (1) pomocou kľúča.
2. Výšku nastavte otáčaním nožičky (2).
3. Utiahnite poistnú maticu (1) ku krytu.

11.6 Pripojenie odtoku vody

Správne inštalujte hadicu na vypúšťanie vody do potrubia. Hadica musí v jednom bode dosiahnuť výšku medzi 80 a 100 cm nad spodnou hranou spotrebiča! Ak je to možné, vždy držte odtokovú hadicu upevnenú na sponu na spotrebiči.



VAROVANIE!

- ▶ Pre pripojenie používajte iba dodávanú sadu hadíc.
- ▶ Nikdy nepoužívajte staré sady hadíc!
- ▶ Pripájajte iba k prípojke so studenou vodou.
- ▶ Pred pripojením skontrolujte, či je voda čistá a priezračná.

Sú možné nasledujúce spojenia:

11.6.1 Odtoková hadica do umývadla

- ▶ Zaveste vypúšťaciu hadicu pomocou U držiaka cez okraj umývadla s primeranou veľkosťou (Obr. 11- 6).
- ▶ Zabezpečte U držiak dostatočne proti vykĺznutiu.

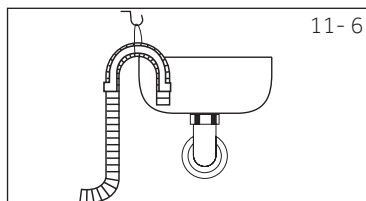

11.6.2 Odtoková hadica na pripojenie do odpadového potrubia

- ▶ Vnútrotný priemer stojaceho potrubia s odvzdušňovacím otvorom musí byť minimálne 40 mm.
- ▶ Zasuňte odtokovú hadicu na cca. 80-100 mm do potrubia odpadovej vody.
- ▶ Pripojte U držiak a dostatočne ho zaistite (Obr.11- 7).

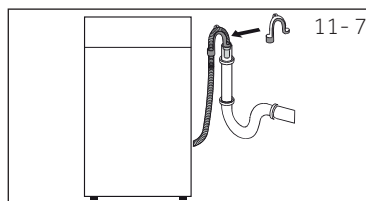

11.6.3 Odtoková hadica do prípojky umývadla

- ▶ Pripojenie musí byť umiestnené nad sífónom.
- ▶ Pripojenie kužela je zvyčajne uzavreté podložkou (A). Odstráňte ho, aby ste zabránili akejkoľvek poruche (Obr. 11- 8.)
- ▶ Zaistite odtokovú hadicu pomocou svorky.

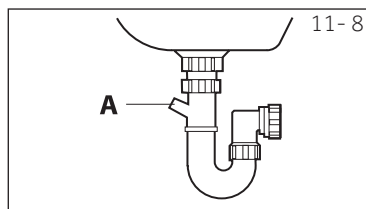

UPOZORNENIE!

- ▶ Odtoková hadica by nemala byť ponorená do vody a mala by byť bezpečne prichytená a bez úniku vody. Ak je vypúšťacia hadica umiestnená na zemi alebo ak je potrubie vo výške menšej ako 80 cm, práčka sa pri plnení nepretržite vypúšťa.
- ▶ Odtoková hadica sa nesmie predlžovať. Ak je to potrebné, kontaktujte autorizovaný servis.

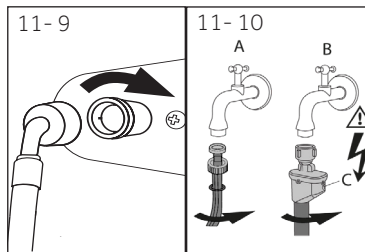

11.7 Pripojenie čerstvej vody

Uistite sa, že sú vložené tesnenia.

1. Pripojte hadicu na prívod vody so skoseným koncom k spotrebiču (Obr.11- 9). Uťahnite závit ručne.
2. Druhý koniec pripojte k vodovodnému kohútiku s 3/4" závitom (Obr. 11-10).

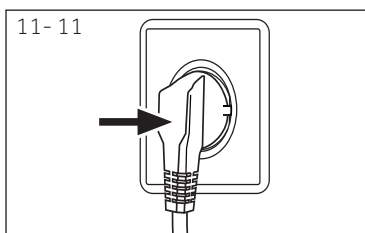

11.8 Elektrické pripojenie

Pred každým pripojením skontrolujte, či:

- ▶ zdroj energie, zásuvka a poistka zodpovedajú výkonnostnému štítku.
- ▶ je sieťová zásuvka uzemnená a ak nie je použitý žiadny predlžovací kábel, viacsobná zásuvka, alebo zásuvka adaptéra.
- ▶ sa zástrčka a zásuvka presne zhodujú.
- ▶ **Iba Spojené kráľovstvo:** Spojka UK spĺňa požiadavky normy BS1363A.

Zasuňte zástrčku do zásuvky (Obr. 11-11).



VAROVANIE!

- ▶ Zabezpečte, aby všetky prípojky (napájacie, odtokové hadice a hadice pre napustenie vody) boli pevné, suché a nepriepustné!
- ▶ Dávajte pozor, aby tieto časti neboli nikdy rozdrvené, zalomené alebo skrútené
- ▶ Ak je prívodný kábel poškodený, musí ho vymeniť servisný zástupca (pozri záručný list), aby sa predišlo nebezpečenstvu. .

12.1 Doplnkové technické údaje

| | HWD100 |
|---------------------|-----------------|
| Napätie vo V | 220-240 V~/50Hz |
| Prúd v A | 10 |
| Max. spotreba vo W | 2000 |
| Tlak vody v MPa | 0,03-≤P≤1 |
| Netto hmotnosť v kg | 74 |

12.2 Rozmery výrobku

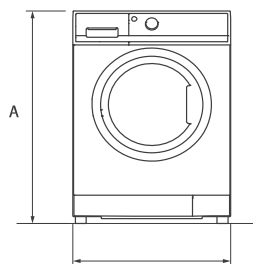

POHĽAD SPREDU

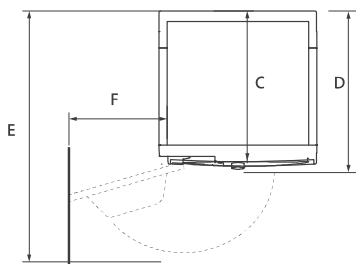

STENA POGLED OD ZGORAJ

| ROZMERY PRODUKTU | HWD 100 |
|--|---------|
| A Celková výška produktu v mm | 850 |
| B Celková šírka produktu v mm | 595 |
| C Celková hĺbka produktu (k ovládaciemu panelu) mm | 530 |
| D Celková hĺbka produktu v mm | 610 |
| E Hĺbka v prípade otvorených dverí v mm | 1085 |
| F Minimálna vzdialenosť dverí od susednej steny v mm | 230 |



Poznámka: Presná výška

Presná výška vašej pračky závisí od toho, ako ďaleko sú vysunuté nožičky od základne spotrebiča. Priestor, do ktorého inštalujete pračku, musí byť aspoň o 40 mm širší a o 20 mm hlbší, ako sú jej rozmery.

12.3 Normy a smernice



Tento výrobok vyhovuje požiadavkám všetkých príslušných smerníc ES vrátane súvisiacich harmonizovaných noriem, ktoré sú nutné pre to, aby výrobok mohol niesť označenie CE.

Odporúčame používať originálne náhradné diely a služby zákazníckeho servisu Haier. Ak máte so spotrebičom nejaký problém, pozrite sa prosím najprv do sekcie RIEŠENIE PROBLÉMOV.

Ak tam nenájdete riešenie, kontaktujte prosím

- ▶ miestneho predajcu alebo
- ▶ vyhľadajte oddiel Technická podpora na stránkach www.haier.com, kde môžete nájsť telefónne čísla. Často kladené otázky a môžete aktivovať vašu servisnú požiadavku.

Ešte než budete kontaktovať naše Servisné centrum, skontrolujte, či máte nižšie uvedené informácie.

Informácie nájdete na výkonnostnom štítku.

Model _____ Výrobné číslo. _____

Skontrolujte tiež doklady o nadobudnutí spotrebiča, vrátane prípadných certifikátov záruk.

Pre všeobecné obchodné otázky vyhľadajte naše nižšie uvedené európske adresy:

Európske adresy Haier

| Krajina* | Poštová adresa | Krajina* | Poštová adresa |
|-----------------------------------|---|--|--|
| Taliansko | Haier Europe Trading SRL Via De Cristoforis, 12 21100 Verese TALIANSKO | Francúzsko | Haier France SAS 53 Boulevard Ornano – Pleyad 3 93200 Saint Denis FRANCÚZSKO |
| Španielsko Portugalsko | Haier Iberia SL Pg. Garcia Faria, 49-51 08019 Barcelona ŠPANIELSKO | Belgicko-FR Belgicko-NL Holandsko Luxembursko | Haier Benelux SA Anderlecht Route de Lennik 451 BELGICKO |
| Nemecko Rakúsko | Haier Deutschland GmbH Konrad-Zuse-Platz 6 81829 München NEMECKO | Poľsko Česko Maďarsko Grécko Rumunsko Rusko | Haier Poland Sp. zo.o. Al. Jerozolimskie 181B 02-222 Warszawa POLSKO |
| Spojené kráľovstvo | Haier Appliances UK Co.Ltd. One Crown Square Church Street East Woking, Surrey, GU21 6HR UK | | |

*Pre viac informácií kontaktujte www.haier.com

Informácie o modeli sú k dispozícii v databáze výrobkov na adrese <https://eprel.ec.europa.eu/> po vyhladaní identifikátora modelu uvedeného v poli Model na štítku výrobku; odkaz na model v databáze výrobkov nájdete nižšie pre každý identifikátor modelu:

HWD100-BD14979U1_EN

Haier