



ROBOROCK Q7 MAX +

Robotický vysavač Uživatelská příručka

Před použitím výrobku si pečlivě přečtěte tuto ilustrovanou uživatelskou příručku a uchovejte ji pro budoucí použití.

CZ | Uživatelská příručka

SK | Uživatelská příručka

HU | Uživatelská příručka

Dovozce | Dovožca

Witty s.r.o., Průmyslová 1472/11, 102 00 Praha Česká republika, CZ

www.wittytrade.cz

CZ | UŽIVATELSKÁ PŘÍRUČKA

OBSAH

Bezpečnostní opatření

Vysvětlení mezinárodních symbolů

Popis výrobku

Instalace

Připojení k aplikaci

Pokyny

Běžná údržba

Základní parametry

Chyby

Často kladené dotazy

CZ | UŽIVATELSKÁ PŘÍRUČKA

BEZPEČNOSTNÍ INFORMACE

VAROVÁNÍ

- Výrobek používejte dle pokynů uživatelské příručky. Uživatel je zodpovědný za jakékoli ztráty nebo škody způsobené nesprávným používáním výrobku.
- Nepoužívejte tento výrobek na vyvýšených plochách, které nejsou vybaveny bariérami, jako jsou např. podlahy pater, otevřené terasy nebo povrchy nábytku.
- Před spuštěním úklidu z podlahy odstraňte lehké předměty (např. plastové sáčky) a křehké předměty (např. vázy), aby spotřebiči nepřekážely a nepoškodil je.
- Nástroje pro čištění hlavního kartáče uchovávejte mimo dosah dětí.
- Na výrobek nepokládejte žádné předměty (ani neusazujte děti a domácí zvířata) bez ohledu na to, zda je či není v provozu.
- Nepoužívejte výrobek pro vysávání hořících předmětů (např. nedopalků cigaret).
- Nepoužívejte výrobek pro vysávání tvrdých nebo ostrých předmětů (např. úlomky, střepy nebo nehty).
- Před čištěním nebo údržbou je výrobek nutné vypnout a odpojit ze zásuvky.
- Do blízkosti sacího otvoru neumísťujte žádné předměty.
- Nestrkejte prsty do spojů nabíjecí stanice, abyste se nezranili.
- Nepoužívejte výrobek v místnosti, kde spí kojeneček nebo malé dítě.
- Nepřenášejte výrobek za rukojeť zásobníku na prach nebo kryt filtru.
- Ujistěte se, že je robotický vysavač kompatibilní s nabíjecí stanicí, v opačném případě může dojít k chybě vyprazdňování nebo nabíjení.
- Nepoužívejte robotický vysavač k vysávání kamínků, kousků papíru nebo jiných předmětů, které by mohly ucpat průchod vzduchu. Pokud se průchod vzduchu ucpe, neprodleně jej uvolněte.
- Umístěte nabíjecí stanicí na rovnou podlahu mimo dosah ohně, tepla a vody. Neumisťujte ji do úzkých prostorů nebo na místa, kde by byl robotický vysavač nad úrovní země.

- Na nabíjecí stanici nepokládejte žádné předměty (ani neusazujte děti a domácí zvířata) bez ohledu na to, zda je či není v provozu.
- Nepoužívejte robotický vysavač k vysávání hořících nebo doutnajících předmětů, jako jsou cigarety, zápalky nebo horký popel.
- Nepoužívejte robotický vysavač k vysávání hořlavých nebo výbušných předmětů, jako jsou zapalovače, benzín a tonery používané v tiskárnách nebo kopírkách.

BATERIE A NABÍJENÍ

VAROVÁNÍ

- K nabití baterie používejte pouze odnímatelnou napájecí jednotku Roborock CDZ11RR, CDZ12RR, AED03HRR nebo AED04HRR dodanou společně s výrobkem.
- Pokud nebudete výrobek delší dobu používat, plně jej nabijte, vypněte a uložte na chladné a suché místo. Minimálně každé tři měsíce jej nabijte, aby nedošlo k poškození baterie v důsledku nadměrného vybití.
- Aby se předešlo nebezpečí způsobenému neúmyslným resetováním tepelné pojistky, nesmí být tento spotřebič napájen přes externí spínací zařízení, např. časový spínač, nebo připojen k obvodu, který je pravidelně zapínán a vypínán elektrickou sítí.
- Ujistěte se, že napájecí napětí splňuje požadavky uvedené na nabíjecí stanici.
- Používejte pouze napájecí kabel dodaný s výrobkem, v opačném případě může dojít k zahřátí kabelu, vzniku kouře nebo požáru.
- Nepoužívejte výrobek s žádným typem napájecího adaptéru, v opačném případě hrozí nebezpečí a ztráta záruky.
- Pokud je nabíjecí stanice umístěna v oblasti, kde často dochází k bouřkám, nebo v objektu s nestabilním napětím, přijměte patřičná ochranná opatření.
- Před uskladněním nabíjecí stanice odpojte napájecí kabel.

POPIS VÝROBKU

Robotický vysavač (pohled shora)

⏻ Napájení/Úklid

- Stisknutím a podržením tohoto tlačítka robotický vysavač zapnete nebo vypnete.
- Stisknutím spustíte úklid.

🔋 Kontrolka napájení

- Bílá: Nabití baterie ≥ 20%
- Červená: Úroveň nabití baterie <20 %
- Pulzuje: Nabíjení nebo spouštění
- Bliká červeně: Chyba

🏠 Lokální úklid/Dětská pojistka

- Stisknutím tohoto tlačítka spustíte lokální úklid.
- Stisknutím a podržením tohoto tlačítka po dobu 3 sekund aktivujete/deaktivujete dětskou pojistku.

Návrat do nabíjecí stanice

- Po stisknutí se robotický vysavač vrátí do nabíjecí stanice.

Poznámka: Stisknutím libovolného tlačítka během úklidu nebo návratu do nabíjecí stanice robotický vysavač zastavíte.

A1-1—Nárazník

A1-2—Senzor LiDAR

A1-3—Svislý nárazník

A1-4—Senzor polohy nabíjecí stanice

Robotický vysavač (pohled zespoda)

A2-1—Senzor stěn

A2-2—Senzory proti pádu

A2-3—Všesměrové kolečko

A2-4—Nabíjecí kontakty

A2-5—Boční kartáč

A2-6—Hlavní kolečko

A2-7—Hlavní kartáč

A2-8—Západky krytu hlavního kartáče

Robotický vysavač (s otevřeným vrchním krytem)

A3-1—Kontrolka Wi-Fi

- Nesvíí: Wi-Fi vypnuta
- Pomalu bliká: Čekání na připojení
- Rychle bliká: Připojování
- Svítí: Připojeno

A3-2—Resetování systému

A3-3—Držák mopovacích hadříků

A3-4—Ventilační otvor

Kombinovaný zásobník na prach a nádržka na vodu

A4-1—Zátka nádržky na vodu

A4-2—Vodní filtr

A4-3—Omyvatelný filtr

Kombinovaný zásobník na prach a nádržka na vodu

A4-1—Zátka nádržky na vodu

A4-2—Vodní filtr

A4-3—Omyvatelný filtr

Zásobník na prach (s předem nainstalovaným jednorázovým prachovým sáčkem)

Kryt zásobníku na prach

Jednorázový prachový sáček

Základna

A8-1—Šroubky krytu průchodu vzduchu (10)

A8-2— Kryt průchodu vzduchu

A8-3—Šroubovák

A8-4—Upevňovací šroubky základny (6)

Samovyprazdňovací stanice

A9-1—Kryt zásobníku na prach

A9-2—Zásobník na prach

A9-3—Základna

A9-4—Kontrolka stavu

- Svítí bíle: Pohotovostní režim

- Bliká bíle: Vyprazdňování

- Svítí červeně: Porucha

- Nesvítí: Nabíjení robotického vysavače/ vypnuto

A9-5—Lokalizační vysílač nabíjecí stanice

A9-6—Nabíjecí kontakty

A9-7—Sací otvor

A9-8—Čisticí kartáčky elektrod

Samovyprazdňovací stanice (bez krytu)

A10-1—Úložný prostor prachového sáčku

A10-2—Filtr

Uložení napájecího kabelu

A11-1—Přihrádka pro uložení napájecího kabelu

A11-2—Kabelové výstupy

A11-3—Zdířka

Poznámka: Napájecí kabel může vystupovat na obou stranách.

Nabíjecí stanice

A5-1—Kontrolka napájení

A5-2—Lokalizační vysílač

A5-3—Nabíjecí kontakty

A5-4—Zdířka

A5-5—Čisticí kartáčky elektrod

Napájecí kabel

Nádržka na vodu s regulací průtoku

A7-1—Zátka nádržky na vodu

A7-2—Součástky filtru

A7-3—Nádržka na vodu

A7-4—Západka nádržky na vodu

A7-5—Regulace průtoku

Držák mopovacího hadříku

A7-1—Úchyt mopovacího hadříku

A7-2— Držák mopovacího hadříku

A7-3—Spona držáku mopovacího hadříku

Mopovací hadřík

A8-1—Mopovací hadřík

A8-2—Suchý zip

Podložka proti vlhkosti

Šroubovák

Napájecí kabel

INSTALACE

DŮLEŽITÉ INFORMACE

1. Odstraňte ze země kabely a volně předměty a uklidte všechny nestabilní, křehké, cenné nebo nebezpečné předměty, abyste zabránili zranění osob nebo poškození majetku v důsledku zamotání, nárazu nebo převrácení těchto předmětů robotickým vysavačem.
2. Používáte-li robotický vysavač na vyvýšeném místě, vždy použijte bezpečnou fyzickou bariéru, abyste zabránili náhodnému pádu, který by mohl mít za následek zranění osob nebo poškození majetku.

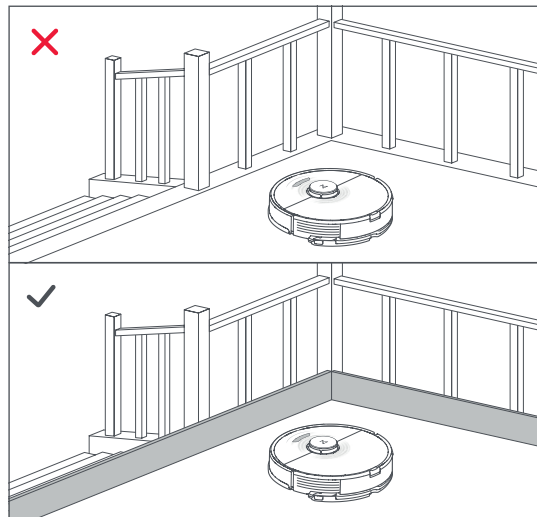
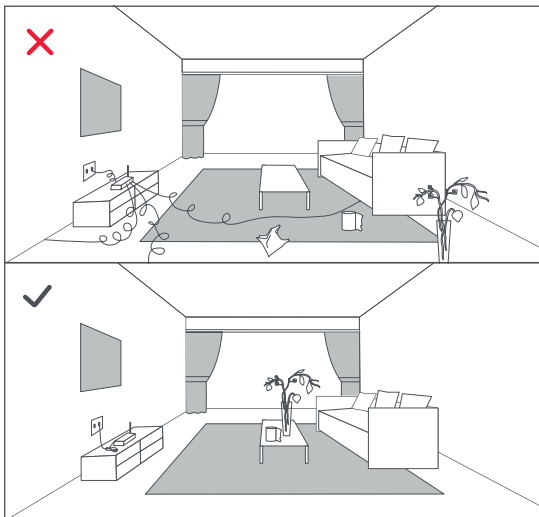

Poznámka: Při prvním použití robotického vysavače sledujte jeho pohyb po celou dobu úklidu a dávejte pozor na případné překážky nebo problémy. Při dalším použití již nebude tento dohled nutný.

Instalace zásobníku na prach

B2-1—Vyjměte šroubovák z úložného prostoru ve spodní části základny.

B2-2—Nabíjecí stanici otočte dnem vzhůru, položte ji na měkký rovný povrch (koberec, ručník, utěrka atd.) a pomocí šesti dodaných šroubků připevněte základnu.

Poznámka: Když je kryt zásobníku na prach dnem vzhůru, pevně jej držte, aby nespadl a nepoškodil se.

B2-3—Připojte napájecí kabel k nabíjecí stanici a přebytečnou délku kabelu uložte uvnitř přihrádky.

B2-4—Postavte nabíjecí stanici na tvrdou a rovnou podlahu (dřevo, dlažba, beton atd.). Po obou stranách stanice ponechte volný prostor o velikosti alespoň 0,5 m, před stanicí 1,5 m a nad stanicí 1 m. Zkontrolujte, zda je na daném místě dobrý Wi-Fi signál, a poté ji zapněte.

B2-4-1 Více než 0,5 m

B2-4-2 Více než 1,5 m

B2-4-3 Více než 1 m

Vyprazdňování

Zásobník na prach se automaticky vyprázdní poté, co robotický vysavač dokončí úklid a vrátí se do nabíjecí stanice. Chcete-li vyprazdňování spustit manuálně, stiskněte tlačítko .
Chcete-li vyprazdňování zastavit, stiskněte libovolné tlačítko.

Poznámky:

- Při nabíjení automaticky zhasne kontrolka stavu.
- Nepoužívejte zásobník na prach bez nasazeného krytu nebo vloženého prachového sáčku.

- Umístěte nabíjecí stanici na rovnou podlahu mimo dosah ohně, tepla a vody. Neumisťujte ji do úzkých prostorů nebo na místa, kde by byl robotický vysavač nad úrovní země.

- Pokud nabíjecí stanici umístíte na měkký povrch (koberec, rohožka atd.), může se naklonit a znemožnit robotickému vysavači vstup/odjezd.

- Přebytečnou délku napájecího kabelu uložte uvnitř přihrádky, aby jej robotický vysavač nenamotal a neposunul nebo neodpojil nabíjecí stanici od napájení.

- Udržujte nabíjecí stanici mimo dosah přímého slunečního světla a všeho, co by mohlo blokovat lokalizační vysílač, v opačném případě se robotický vysavač nebude muset být schopen do stanice vrátit.

- Samovyprazdňovací stanice se dobíjí a vyprazdňuje. Před jejím použitím uskladněte klasickou nabíjecí stanici robotického vysavače. V opačném případě může mít robotický vysavač problémy s návratem do stanice.

- Provádějte údržbu nabíjecí stanice dle uvedených pokynů. K čištění nabíjecí stanice nepoužívejte mokry hadřík.

- Manuální aktivaci vyprazdňování neprovádějte často.

- Obrázky jsou pouze ilustrační a nemusí zcela odpovídat skutečnému výrobku.

Vytírání

Poznámka: Před prvním vytíráním doporučujeme podlahy nechat alespoň třikrát vysát, aby se mop nezanесl nadměrným množstvím nečistot.

B4-1—Vyjměte kombinovaný zásobník na prach a nádržku na vodu

Otevřete vrchní kryt a vyjměte jednotku.

B4-2—Naplňte nádržku na vodu

Sejměte zátku, naplňte nádržku vodou a řádně ji uzavřete.

Poznámky:

- Abyste zamezili korozi nebo poškození, používejte pouze čisticí prostředek značky Roborock.
- Neplňte nádržku horkou vodou, v opačném případě může dojít k deformaci nádržky.
- Při plnění nádržky ji nakloňte o 30°, aby se nenamočil filtr.

B4-3—Vložte kombinovaný zásobník na prach a nádržku na vodu zpět

Zacvakněte jednotku zpět.

B4-4—Připevněte mopovací hadřík

Namočte a vyždímejte mopovací hadřík, zasuňte jej do úchyty a řádně připevněte.

Poznámka: Používejte pouze originální mopovací hadřík Roborock.

B4-5—Připevněte držák mopovacího hadříku

Zasouvajte držák podél spodní části robotického vysavače, dokud nezacvakne na místo.

Poznámka: Po 60 minutách vytírání doporučujeme mopovací hadřík vyprat, aby byl zajištěn správný průtok vody a kvalita úklidu.

B4-6—Vyjměte držák mopovacího hadříku

Poté, co se robotický vysavač vrátí do nabíjecí stanice, stiskněte západky po obou stranách vysavače a posuňte držák mopovacího hadříku směrem dozadu, abyste jej mohli vyjmout.

Poznámky:

- Po každém použití mopovací hadřík vyperte a pravidelně vylévejte zbylou vodu z nádržky.
- Pokud robotický vysavač nebude vytírat, vyjměte držák mopu.

PŘIPOJENÍ K APLIKACI

Tento robotický vysavač je kompatibilní s aplikacemi Roborock i Xiaomi Home. Vyberte si tu, která nejlépe vyhovuje vašim potřebám.

1. Stáhněte si aplikaci

1. V App Store nebo Google Play vyhledejte „Roborock“ nebo naskenujte QR kód, stáhněte aplikaci a nainstalujte





2. V App Store nebo Google Play vyhledejte „Xiaomi Home“, nebo naskenujte QR kód, stáhněte aplikaci a nainstalujte ji.



Resetujte Wi-Fi

1. Otevřete vrchní kryt, abyste odkryli kontrolku Wi-Fi.

2. Stiskněte a podržte tlačítka  a  dokud neuslyšíte hlasové upozornění „Resetting Wi-Fi“ („Resetování Wi-Fi“). Jakmile kontrolka Wi-Fi začne pomalu blikat, resetování bylo dokončeno. Robotický vysavač bude následně čekat na připojení.

Poznámky:

- Pokud se vám z důvodu konfigurace routeru, zapomenutého hesla nebo jiného důvodu nepodaří robotický vysavač připojit, resetujte Wi-Fi a přidejte vysavač coby nové zařízení.

- Po resetování Wi-Fi robotický vysavač aktivuje svůj Wi-Fi hotspot a kameru pro konfiguraci sítě. Kamera se používá pro skenování QR kódu v aplikaci Roborock. Záznamy z kamery se neukládají ani nejsou posílány na server. Kamera se po úspěšném připojení nebo pokud není QR kód naskenován do 5 minut automaticky vypne.

Přidejte zařízení



Otevřete aplikaci Roborock a klikněte na tlačítko „Search for device“ („Vyhledat zařízení“), nebo otevřete aplikaci Xiaomi Home, klikněte na „+“ v pravém horním rohu, postupujte podle pokynů aplikace a přidejte zařízení.

Poznámky:

- V důsledku aktualizací aplikací se skutečný postup může od výše uvedeného postupu mírně lišit. Vždy postupujte podle aktuálních pokynů aplikace.
- Podporována je pouze 2,4GHz Wi-Fi síť.
- Pokud doba připojování přesáhne jednu hodinu, Wi-Fi se automaticky vypne. Pokud se potřebujete znovu připojit, resetujte Wi-Fi.

POKYNY

Zapnutí/vypnutí

Chcete-li robotický vysavač zapnout, stiskněte a podržte tlačítko . Kontrolka napájení se rozsvítí a robotický vysavač vstoupí do pohotovostního režimu. Stisknutím a podržením tlačítka  robotický vysavač vypnete a ukončíte úklid.

Poznámka: Pokud se robotický vysavač nabíjí, nelze jej vypnout.

Spuštění úklidu

Chcete-li spustit úklid, stiskněte tlačítko . Robotický vysavač si na základě naskenování místností naplánuje trasu úklidu. Každou místnost následně rozdělí na oblasti ve tvaru čtverce, přičemž nejprve uklidí jeho okraj a poté pohyby ve tvaru písmene S jeho vnitřní část. Následně postupně uklidí všechny oblasti a tímto způsobem efektivně uklidí podlahy celé domácnosti.

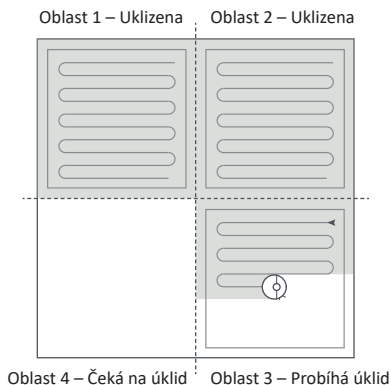

Poznámky:

Pokud je baterie příliš slabá, úklid nelze spustit. Než úklid znovu spustíte, nechte robotický vysavač nabít.

Pokud robotický vysavač dokončí úklid do 10 minut, automaticky jej provede znovu.

Pokud během nabíjení začne docházet baterie, robotický vysavač se automaticky vrátí do nabíjecí stanice. Následně bude pokračovat v úklidu tam, kde skončil.



Chcete-li, aby robotický vysavač vysál a následně se automaticky vrátil do nabíjecí stanice, spusťte jej v nabíjecí stanici. Během úklidu nabíjecí stanici nepřemísťujte.

Lokální úklid

Chcete-li spustit lokální úklid, stiskněte tlačítko . Velikost uklízené plochy: Robotický vysavač kolem sebe uklidí plochu o velikosti 1,5 x 1,5 m.

Poznámka: Po dokončení lokálního úklidu se robotický vysavač automaticky vrátí do výchozí pozice a přejde do pohotovostního režimu.

Pauza

Stisknutím libovolného tlačítka během úklidu robotický vysavač pozastavíte, stisknutím tlačítka  úklid opět spustíte a stisknutím tlačítka  jej pošlete zpět do nabíjecí stanice.

POKYNY

Poznámka: Pokud pozastavený robotický vysavač manuálně umístíte do nabíjecí stanice, ukončíte aktuální úklid.

Doplnění nádržky na vodu nebo praní mopovacího hadříku VibraRise

Chcete-li přidat vodu do nádržky nebo vyprat mopovací hadřík VibraRise, pozastavte robotický vysavač stisknutím libovolného tlačítka a vyjměte mopovací modul.

Po přidání vody nebo vyprání mopovacího hadříku VibraRise znovu připevněte mopovací modul a stiskněte tlačítko , čímž opět spustíte úklid.

Režim spánku

Pokud je robotický vysavač více jak 10 minut pozastaven, přejde do režimu spánku a kontrolka napájení každých pár sekund zabliká. Stisknutím libovolného tlačítka robotický vysavač opět probudíte.

Poznámky:

- Během nabíjení robotický vysavač nepřejde do režimu spánku.
- Pokud je robotický vysavač ponechán v režimu spánku více jak 12 hodin, automaticky se vypne.

Režim Nerušit

Režim Nerušit je ve výchozím nastavení aktivován od 22:00 do 8:00. Prostřednictvím aplikace jej lze vypnout nebo upravit jeho nastavení. Po aktivaci režimu Nerušit je ukončen úklid, vysavač nebude vydávat žádná hlasová upozornění a světlo kontrolky napájení se ztlumí.

Dětská pojistka

Stisknutím a podržením tlačítka  aktivujete/deaktivujete dětskou pojistku. Můžete ji rovněž nastavit v aplikaci. Po aktivaci dětské pojistky nebude robotický vysavač, který je v klidu, reagovat na stisknutí tlačítek. Pokud chcete robotický vysavač během úklidu nebo návratu do nabíjecí stanice pozastavit, stiskněte libovolné tlačítko.

Nabíjení

Po dokončení úklidu se robotický vysavač automaticky vrátí do nabíjecí stanice, aby se nabil.

Stisknutím tlačítka  na pozastaveném robotickém vysavači jej pošlete zpět do stanice. Kontrolka napájení během nabíjení pulzuje.

Poznámka: Pokud se robotickému vysavači nepodaří nabíjecí stanici najít, automaticky se vrátí do výchozí pozice. Umístěte robotický vysavač do stanice a nechte jej nabít.

Chyba

Pokud robotický vysavač během provozu zaznamená chybu, začne kontrolka napájení blikat červeně a ozve se hlasové upozornění. Řešení naleznete v sekci „Chyby“.

Poznámky:

- Pokud je robotický vysavač ponechán ve stavu chyby déle než 10 minut, automaticky přejde do režimu spánku.
- Pokud robotický vysavač ve stavu chyby manuálně umístíte do nabíjecí stanice, ukončíte aktuální úklid.

Resetování systému

Pokud robotický vysavač nereaguje na stisknutí tlačítek nebo jej nelze vypnout, resetujte systém. Stiskněte tlačítko Reset a vysavač se automaticky resetuje.

Poznámka: Po resetování systému se plánované úklidy, připojení Wi-Fi a další nastavení vrátí do továrního nastavení.

Obnovení továrního nastavení

Pokud robotický vysavač po resetování systému nefunguje správně, zapněte jej. Stiskněte a podržte tlačítko  a tlačítko Reset, dokud neuslyšíte hlasové upozornění „Restoring factory settings“ („Obnovení továrního nastavení“). Robotický vysavač se navrátí do továrního nastavení.

FUNKCE APLIKACE

Mapa úklidu

Správa map

Trasa vysávání a vytírání v reálném čase

Nastavení zón

Úprava mapy

Vlastní režimy úklidu

Plánovaný úklid

Čištění vybrané místnosti

Úklid vybraných zón

Zakázané zóny a neviditelné stěny

Vlastní režimy

Funkce Carpet Boost

Přepínání režimů úklidu

- Úroveň sacího výkonu
- Úroveň intenzity vytírání

Údaje o robotickém vysavači

Historie úklidu

Úroveň nabití baterie

Péče a údržba

Další funkce

- Aktualizace firmwaru
- Nastavení hlasitosti
- Výběr jazyka
- Režim Nerušit
- Podpora hlasových asistentů

Poznámka: Funkce a detaily aplikace se mohou v důsledku neustálého vývoje a aktualizací lehce lišit.

BĚŽNÁ ÚDRŽBA

Hlavní kartáč

* Čistěte každé 2 týdny a vyměňte každých 6-12 měsíců.

C1-1—Kryt hlavního kartáče

C1-2—Západky

C1-3—Hlavní kartáč

C1-4—Víčka hlavního kartáče

C1-5—Ložisko hlavního kartáče

C1-6—Otočte robotický vysavač, stiskněte západky a sejměte kryt hlavního kartáče.

C1-7—Vyjměte hlavní kartáč a jeho ložisko.

C1-8—Otočte víčky hlavního kartáče ve znázorněném směru uvolnění a sejměte je.

C1-9—Odstraňte vlasy a nečistoty namotané kolem hlavního kartáče, vložte hlavní kartáč zpět a nasadte kryt. Dbejte na to, aby všechny výstupky zapadly do drážek.

C1-10—Ujistěte se, že kryt hlavního kartáče je správně nasazen. Správně nainstalovaný kryt by měl mít všechny čtyři výstupky skryté.

Poznámky:

- Hlavní kartáč otřete vlhkým hadříkem a nechte jej uschnout mimo dosah přímého slunečního světla.
- K čištění hlavního kartáče nepoužívejte korozivní ani dezinfekční čisticí prostředky.

Boční kartáč

* Čistěte každý měsíc a vyměňte každých 3-6 měsíců.

1. Odšroubujte šroubek bočního kartáče.

2. Vyjměte a vyčistěte boční kartáč. Vložte kartáč zpět a utáhněte šroubek.

Všesměrové kolečko

* Čistěte dle potřeby.

C3-1—Pomocí vhodného nástroje (např. malého šroubováku) oddělte osu a vyjměte kolečko.

Poznámka: Nosný rám všesměrového kolečka nelze vyjmout.

C3-2—Osu a kolečko opláchněte vodou a odstraňte z nich vlasy a nečistoty. Kolečko pečlivě usušte a pevně jej zatlačte zpět na místo.

Hlavní kolečka

* Čistěte každý měsíc.

Očistěte kolečka měkkým suchým hadříkem.

Kombinovaný zásobník na prach a nádržka na vodu

* Čistěte každý týden a vyměňte každých 6-12 měsíců.

C5-1—Otevřete vrchní kryt robotického vysavače a vyjměte jednotku.

C5-2—Vyjměte filtr a poté vyprázdněte zásobník na prach.

C5-3—Vyprázdněte nádržku na vodu.

C5-4—Naplňte zásobník na prach čistou vodou a jemně jím zatřeste. Poté vylijte špinavou vodu.

Poznámka: Používejte pouze sladkou vodu bez přidaného čisticího prostředku, zabráníte tak ucpání zásobníku.

C5-5—Filtr několikrát opláchněte vodou a jemně na něj poklepejte, abyste uvolnili co nejvíce nečistot.

Poznámka: Nedotýkejte se povrchu filtru rukama, kartáči nebo ostrými předměty, abyste jej nepoškodili.

C5-6—Nechte jej 24 hodin schnout a vložte jej zpět.

Výměna prachového sáčku

* Vyměňujte dle potřeby.

C7-1—Vyjměte zásobník na prach, viz obrázek.

C7-2—Vytáhněte prachový sáček ze zásobníku a vyhodte jej.

Poznámka: Úchyt sáčku jej při vytáhnutí utěsní, aby nedošlo k úniku prachu.

C7-3—Otřete filtr suchým hadříkem.

C7-4—Vložte nový prachový sáček a nasadte zpět kryt zásobníku na prach.

Průchod vzduchu

*Vyměňujte dle potřeby.

C8-1—Odšroubujte šroubky (10) a sejměte kryt.

C8-2—Otřete průchod vzduchu a jeho kryt suchým hadříkem.

C8-3— Nasadte kryt a zašroubujte šroubky.

Senzory robotického vysavače

* Čistěte každý měsíc.

Suchým měkkým hadříkem otřete všechny senzory, tj.:

C7-1—Senzor polohy nabíjecí stanice

C7-2—Senzor stěn

C7-3—Čtyři senzory proti pádu

Čištění plochy nabíjení

* Čistěte dle potřeby.

Suchým hadříkem otřete lokalizační vysílač nabíjecí stanice, nabíjecí kontakty a čisticí kartáčky elektrod.

Mopovací hadřík

C7-1—Sejměte mopovací hadřík z mopovacího modulu.

Vyperte mopovací hadřík a nechte jej uschnout.

Poznámky:

Po dokončení úklidu mopovací hadřík vždy sejměte, aby se špinavá voda nedostala zpět do nádržky na čistou vodu.

Zašpiněný mopovací hadřík zhorší kvalitu vytírání. Po každém použití jej vyperte.

Baterie

Robotický vysavač je vybaven zabudovanou vysoce výkonnou lithium-iontovou dobíjecí baterií. Chcete-li zachovat špičkový výkon baterie, udržujte robotický vysavač nabitý.

Poznámka: Pokud robotický vysavač nebudete delší dobu používat, vypněte jej a minimálně každé tři měsíce jej nabijte, aby nedošlo k poškození baterie v důsledku nadměrného vybití.

ZÁKLADNÍ PARAMETRY ROBOTICKÝ VYSAVAČ

Model	Q380RR
Baterie	14,4V/5 200mAh lithium-iontová baterie
Hmotnost	Cca 3,7 kg
Jmenovitý příkon	20 VDC 1,2 A
Doba nabíjení	<6 hodin

Poznámka: Sériové číslo je uvedeno na nálepce na spodní straně robotického vysavače.

Samovyprazdňovací stanice

Model	AED03HRR, AED04HRR
Jmenovité vstupní napětí	220-240 VAC
Jmenovitá frekvence	50-60 Hz
Jmenovitý příkon (vysávání)	5 A
Jmenovitý výstup (nabíjení)	0,5 A 20 VDC 1,2 A
Jmenovitý výstup	14,4V/5 200mAh lithium-iontová baterie
Baterie	

Chyby

Pokud robotický vysavač během úklidu zaznamená chybu, kontrolka začne rychle blikat červeně a ozve se hlasové upozornění. Nahlédněte do níže uvedených tabulek řešení problémů.

1. Po vyřešení problému robotický vysavač přemístěte a opět spusťte úklid.
2. Pokud robotický vysavač hlásí chybu senzoru, očistěte jej a znovu jej spusťte.
3. Pokud má baterie abnormální teplotu, počkejte, než se vrátí do normálu.

Chyba 1: LiDAR vysílač nebo laser jsou zablokované. Odstraňte překážku a zkuste to znovu.

Chyba 2: Zaseknutý nárazník. Vyčistěte jej a jemně na něj poklepejte, abyste uvolnili nečistoty.

Chyba 3: Kolečko je nad úrovní podlahy. Přemístěte robotický vysavač a znovu jej spusťte.

Chyba 4: Chyba senzoru proti pádu. Otfete senzory proti pádu, přemístěte robotický vysavač z dosahu vyvýšených hran a znovu jej spusťte.

Chyba 5: Zaseknutý hlavní kartáč. Očistěte hlavní kartáč a ložiska.

Chyba 6: Zaseknutý boční kartáč. Vjměte a očistěte boční kartáč.

Chyba 7: Zaseknutá kolečka. Přemístěte robotický vysavač a znovu jej spusťte.

Chyba 8: Robotický vysavač uvízl. Odstraňte překážky.

Chyba 9: Zásobník na prach není nainstalovaný. Nainstalujte zásobník na prach a filtr.

Chyba 12: Slabá baterie. Nabijte robotický vysavač a znovu jej spusťte.

Chyba 13: Chyba během nabíjení. Očistěte nabíjecí kontakty a zkuste to znovu.

Chyba 14: Chyba baterie

Chyba 16: Robotický vysavač je nakloněný. Umístěte jej na rovný povrch a znovu jej spusťte.

Chyba 17: Chyba bočního kartáče. Resetujte robotický vysavač.

Chyba 18: Chyba ventilátoru. Resetujte robotický vysavač.

Chyba 21: Stlačený svislý nárazník. Přemístěte robotický vysavač a znovu jej spusťte.

Chyba 22: Chyba lokalizačního vysílače nabíjecí stanice. Otfete jej a zkuste to znovu.

Chyba 23: Robotický vysavač se nevrátil do nabíjecí stanice. Otfete lokalizační vysílač nabíjecí stanice a zkuste to znovu.

Chyba 26: Senzor stěn je zašpiněný. Otfete senzor stěn.

Zablokovaný nebo vlhký filtr. Očistěte a důkladně osušte filtr a zkuste to znovu. Byla detekována zakázaná zóna nebo neviditelná stěna. Přemístěte robotický vysavač mimo danou oblast.

Chyba systému. Resetujte robotický vysavač.

Poznámka: Některé problémy je možné vyřešit resetováním systému.

Pokud problém přetrvává, kontaktujte náš tým prodejněho servisu:
Podpora pro Evropu support@roborock-eu.com
Podpora pro Austrálii: service@roborock.com.au

ČASTO KLADENÉ DOTAZY

Problém	Řešení
Robotický vysavač	<ul style="list-style-type: none">• Slabá baterie. Umístěte robotický vysavač do stanice, aby se před použitím nabíj.• Teplota baterie je příliš vysoká, nebo příliš nízká. Robotický vysavač používejte pouze při teplotách v rozmezí od 4 °C do 40 °C.
Robotický vysavač se nenabíjí.	<ul style="list-style-type: none">• Pokud nabíjecí stanice není napájena, zkontrolujte, zda jsou oba konce napájecího kabelu správně zapojeny.• Pokud je kontakt špatný, očistěte nabíjecí kontakty nabíjecí stanice a robotického vysavače.• Zkontrolujte, zda svítí kontrolka nabíjecí stanice.
Pomalé nabíjení	<ul style="list-style-type: none">• Pokud je robotický vysavač používán při vysokých nebo nízkých teplotách, automaticky sníží rychlost nabíjení, aby byla prodloužena životnost baterie.• Nabíjecí kontakty jsou zašpiněné. Očistěte je suchým hadříkem.
Robotický vysavač se nemůže vrátit do nabíjecí stanice. Neobvyklé chování	<ul style="list-style-type: none">• Okolo stanice je příliš mnoho překážek. Přesuňte ji do volnějšího prostoru.• Robotický vysavač je příliš daleko od nabíjecí stanice. Umístěte jej blíže a znovu spusťte.• Restartujte robotický vysavač.
Robotický vysavač	<ul style="list-style-type: none">• Hlavní kartáč, boční kartáč nebo hlavní kolečka mohou být zaseknuté. Vypněte robotický vysavač a očistěte je.• Vše směrové kolečko je zaseknuté. Vyměňte jej pomocí šroubováku a očistěte.
Špatná kvalita úklidu nebo vypadávání prachu	<ul style="list-style-type: none">• Zásobník na prach je plný a je nutné jej vyprázdnit.• Filtr je zablokovaný a je nutné jej očistit.• Hlavní kartáč je zanesený nečistotami a je nutné jej očistit.
Robotický vysavač nelze připojit k Wi-Fi.	<ul style="list-style-type: none">• Wi-Fi je vypnutá. Resetujte Wi-Fi a zkuste to znovu.• Špatný Wi-Fi signál. Umístěte robotický vysavač do oblasti se silným Wi-Fi signálem.• Neobvyklé Wi-Fi připojení. Resetujte Wi-Fi, stáhněte nejnovější verzi mobilní aplikace a zkuste to znovu.• Aktuální zařízení není podporováno. Podporované modely jsou uvedeny v aplikaci.• Robotický vysavač nelze připojit k Wi-Fi. V nastavení routeru může být chyba. Pro pomoc při řešení problémů kontaktujte zákaznický servis společnosti Roborock.
Neproběhl plánovaný úklid.	<ul style="list-style-type: none">• Slabá baterie. Plánovaný úklid může proběhnout pouze pokud je úroveň nabití baterie vyšší než 20 %.
Spotřebovává robotický vysavač energii vždy, když je v nabíjecí stanici?	<ul style="list-style-type: none">• Vysavač je v nabíjecí stanici napájen, aby byl zachován výkon baterie, ale spotřeba energie je minimální.
Musí se při prvních třech použitích robotický vysavač nabíjet po dobu 16 hodin?	<ul style="list-style-type: none">• Ne. Lithiová baterie nemá paměťový efekt. Jakmile je robotický vysavač jednou plně nabitý, lze jej kdykoli použít.

ČASTO KLADENÉ DOTAZY

Problém	Řešení
Během vytírání teče příliš malé množství vody nebo neteče žádná voda.	<ul style="list-style-type: none"> Zkontrolujte, zda je v nádržce na vodu voda a přečtěte si uživatelskou příručku, kde naleznete veškeré pokyny týkající se správné instalace kombinovaného zásobníku na prach a nádržky na vodu, držáku mopovacího hadříku a mopovacího hadříku.
Robotický vysavač po nabití nepokračuje v úklidu.	<ul style="list-style-type: none"> Ujistěte se, že robotický vysavač není v režimu Nerušit. Režim Nerušit zabraňuje automatickému dobíjení. Pokud byl robotický vysavač manuálně umístěn do nabíjecí stanice dříve než se mohl automaticky nabít, nemůže pokračovat v úklidu.
Robotický vysavač se nemůže vrátit do nabíjecí stanice, pokud dokončil lokální úklid nebo pokud byl manuálně přemístěn.	<ul style="list-style-type: none"> Robotický vysavač po dokončení lokálního úklidu nebo zásadní změně pozice znovu vygeneruje mapu. Pokud je nabíjecí stanice příliš daleko, nemusí být vysavač schopen se do ní automaticky vrátit, aby se nabí, a je nutné jej do stanice umístit manuálně.
Robotický vysavač začal během úklidu vynechávat určitá místa.	<ul style="list-style-type: none"> Senzor stěn nebo senzory proti pádu mohou být zašpiněné. Očistěte je suchým měkkým hadříkem. Kryt zásobníku na prach není na svém místě. Zkontrolujte jej a správně nainstalujte.
LED kontrolka samovyprazdňovací stanice svítí červeně.	<ul style="list-style-type: none"> Ventilátor nepracuje správně, což může být způsobeno ochranou proti přehřátí v důsledku častého spouštění a zastavování. Odpojte napájecí kabel, počkejte 30 minut a zkuste to znovu. Chybné napětí. Zkontrolujte, zda napětí místní sítě splňuje požadavky uvedené na nabíjecí stanici.
Zhoršená kvalita vyprazdňování/neobvyklý hluk během vyprazdňování.	<ul style="list-style-type: none"> Hlavní kartáč nebo kryt hlavního kartáče nejsou správně nainstalované. Zkontrolujte je a správně nainstalujte. Filter, průchod vzduchu, sací otvor, vstup vzduchu nebo zásobník na prach jsou zablokované. Odstraňte příčinu zablokování.
Automatické vyprazdňování po návratu robotického vysavače do nabíjecí stanice neproběhlo.	<ul style="list-style-type: none"> Automatické vyprazdňování je deaktivováno. Zkontrolujte nastavení v aplikaci. Kryt zásobníku na prach není na svém místě. Zkontrolujte jej a nainstalujte. Automatické vyprazdňování neproběhne, pokud byl robotický vysavač do nabíjecí stanice umístěn manuálně. Spustte vyprazdňování manuálně. Automatické vyprazdňování neproběhne, pokud robotický vysavač nedokončil úklid a vrátil se do nabíjecí stanice. Automatické vyprazdňování neproběhne, pokud je robotický vysavač v režimu Nerušit. Změňte nastavení úklidu nebo interval režimu Nerušit, nebo vyprazdňování spusťte manuálně. Úroveň nabití baterie klesla pod 10 %. Nechte robotický vysavač nabíjet, dokud úroveň nabití baterie nedosáhne 10 %.
Robotický vysavač se nemůže vrátit do nabíjecí stanice nebo jej nelze nabít.	<ul style="list-style-type: none"> Okolo nabíjecí stanice jsou překážky. Odstraňte z okolí nabíjecí stanice všechny překážky nebo ji umístěte do volnějšího prostoru (viz doporučení uživatelské příručky). Nabíjecí stanice není připojena k napájení. Zkontrolujte, zda je napájecí kabel správně připojen a zda je k dispozici napájení. Špatný kontakt. Očistěte nabíjecí kontakty.

INFORMACE O LIKVIDACI (OEEZ)

Správná likvidace tohoto výrobku. Tento symbol znamená, že tento výrobek nesmí být v rámci EU likvidován s běžným komunálním odpadem. Výrobek recyklujte zodpovědně, aby se předešlo možným škodám na životním prostředí nebo lidském zdraví způsobeném nekontrolovanou likvidací odpadu a abyste podpořili opětovné využití materiálních zdrojů. Použitý výrobek můžete odevzdat na určená sběrná místa nebo kontaktujte prodejce, u kterého jste výrobek koupili. Výrobce může tento výrobek převzít a zajistit jeho bezpečnou likvidaci.



INFORMACE O ZÁRUCE

Záruční doba je dána zákony země, ve které se výrobek prodává, a je odpovědností prodejce. Záruka se vztahuje pouze na vady materiálu nebo zpracování.

Opravy v rámci záruky se smí provádět pouze v autorizovaném servisním centru. Při uplatnění reklamace v rámci záruky musí být předložen originál kupní smlouvy (s uvedeným datem nákupu).

Záruka se nevztahuje na:

- Běžné opotřebení a díry/praskliny.
- Nesprávné použití, např. přetížení spotřebiče, použití neschváleného příslušenství, použití síly.
- Poškození způsobené vnějšími vlivy.
- Poškození způsobené nedodržením pokynů uživatelské příručky, např. připojením spotřebiče k nevhodnému zdroji napájení nebo nedodržením pokynů k instalaci.
- Částečně nebo zcela demontované spotřebiče.

Robotic Vacuum Cleaner

Model výrobku: Q380RR

Výrobce: Beijing Roborock Technology Co., Ltd.

Adresa výrobce: Floor 6, Suite 6016, 6017, 6018, Building C, Kangjian Baosheng Plaza, No.8 Heiquan Road, Haidian District, Beijing, P.R. China

Více informací naleznete na našich webových stránkách: www.roborock.com

Chcete-li využít služby poprodejní podpory, kontaktujte náš tým poprodejního servisu:

Podpora pro Evropu support@roborock-eu.com

Podpora pro Austrálii: service@roborock.com.au

SK | UŽIVATEĽSKÁ PRÍRUČKA

OBSAH

Bezpečnostné opatrenia

Vysvetlenie medzinárodných symbolov

Opis výrobku

Inštalácia

Pripojenie k aplikácii

Pokyny

Bežná údržba

Základné parametre

Chyby

Najčastejšie problémy

SK | UŽIVATEĽSKÁ PRÍRUČKA

BEZPEČNOSTNÉ INFORMÁCIE

VAROVANIE

- Výrobok používajte podľa pokynov v používateľskej príručke. Používateľ je zodpovedný za akékoľvek straty alebo škody spôsobené nesprávnym používaním výrobku.
- Nepoužívajte tento výrobok na vyvýšených plochách, ktoré nie sú vybavené bariérami, ako sú napr. podlahy poschodí, otvorené terasy alebo povrchy nábytku.
- Pred spustením vysávania z podlahy odstráňte ľahké predmety (napr. plastové vrecká) a krehké predmety (napr. vázy), aby spotrebiču neprekážali a nepoškodil ho.
- Nástroje na čistenie hlavnej kefy ukladajte mimo dosahu detí.
- Na výrobok nekladte žiadne predmety (ani neusadzujte deti a domáce zvieratá) bez ohľadu na to, či je alebo nie je v prevádzke.
- Nepoužívajte výrobok na vysávanie horiacich predmetov (napr. ohorkov cigariet).
- Nepoužívajte výrobok na vysávanie tvrdých alebo ostrých predmetov (napr. úlomky, črepy alebo nechty).
- Pred čistením alebo údržbou je výrobok nutné vypnúť a odpojiť od zásuvky.
- Do blízkosti nasávacieho otvoru neumiestňujte žiadne predmety.
- Nestrkajte prsty do spojov nabíjacej stanice, aby ste sa nezranili.
- Nepoužívajte výrobok v miestnosti, kde spí dojča alebo malé dieťa.
- Neprenášajte výrobok za rúkovač zásobníka na prach alebo kryt filtra.
- Uistite sa, že je robotický vysávač kompatibilný s nabíjacou stanicou, v opačnom prípade môže dôjsť k chybe vyprázdňovania alebo nabíjania.
- Nepoužívajte robotický vysávač na vysávanie kamienkov, kúskov papiera alebo iných predmetov, ktoré by mohli upchať priechod vzduchu. Ak sa priechod vzduchu upchá, okamžite ho uvoľnite.
- Umiestnite nabíjaciu stanicu na rovnú podlahu mimo dosahu ohňa, tepla a vody. Neumiestňujte ju do úzkych priestorov alebo na miesta, kde by bol robotický vysávač nad úrovňou zeme.

- Na nabíjaciu stanicu nekladte žiadne predmety (ani neusadzujte deti a domáce zvieratá) bez ohľadu na to, či je alebo nie je v prevádzke.
- Nepoužívajte robotický vysávač na vysávanie horiacich alebo tlejúcich predmetov, ako sú cigarety, zápalky alebo horúci popol.
- Nepoužívajte robotický vysávač na vysávanie horľavých alebo výbušných predmetov, ako sú zapaľovače, benzín a tonery používané v tlačiarňach alebo kopírkach.

BEZPEČNOSTNÉ INFORMÁCIE

BATÉRIA A NABÍJANIE

VAROVANIE

- Na nabitie batérie používajte iba odnímateľnú napájaciu jednotku Roborock CDZ11RR, CDZ12RR, AED03HRR alebo AED04HRR dodanú spoločne s výrobkom.
- Ak výrobok nebudete dlhšie používať, plne ho nabite, vypnite a uložte na chladné a suché miesto. Minimálne každé tri mesiace ho nabite, aby nedošlo k poškodeniu batérie v dôsledku nadmerného vybitia.
- Aby sa predišlo nebezpečenstvu spôsobenému neúmyselným resetovaním tepelnej poistky, tento spotrebič sa nesmie napájať pomocou externého spínacieho zariadenia, napr. časového spínača, ani byť pripojený k obvodu, ktorý je pravidelne zapínaný a vypínaný elektrickou sieťou.
- Uistite sa, že napájacie napätie spĺňa požiadavky uvedené na nabíjacej stanici.
- Používajte iba napájací kábel dodaný s výrobkom, v opačnom prípade môže dôjsť k zahriatiu kábla, vzniku dymu alebo požiaru.
- Nepoužívajte výrobok so žiadnym iným typom napájacieho adaptéra, v opačnom prípade hrozí nebezpečenstvo a strata záruky.
- Ak je nabíjacia stanica umiestnená v oblasti, kde často dochádza k búrkam, alebo v objekte s nestabilným napätím, prijmite patričné ochranné opatrenia.
- Pred uskladnením nabíjacej stanice odpojte napájací kábel.

OPIS VÝROBKU

Robotický vysávač (pohľad zhora)

⏻ Napájanie/Vysávanie

- Stlačením a podržaním tohto tlačidla robotický vysávač zapnete alebo vypnete.
- Stlačením spustíte vysávanie.

🔧 Kontrolka napájania

- Biela: Nabitie batérie ≥ 20 %
- Červená: Úroveň nabitia batérie < 20 %
- Pulzuje: Nabíjanie alebo spúšťanie
- Bliká červeno: Chyba

🏠 Lokálne vysávanie/Detská poistka

- Stlačením tohto tlačidla spustíte lokálne vysávanie.
- Stlačením a podržaním tohto tlačidla na 3 sekundy aktivujete/deaktivujete detskú poistku.

Návrat do nabíjacej stanice

- Po stlačení sa robotický vysávač vráti do nabíjacej stanice.

Poznámka: Stlačením ľubovoľného tlačidla počas vysávania alebo návratu do nabíjacej stanice robotický vysávač zastaví.

A1-1 – Nárazník

A1-2 – Senzor LiDAR

A1-3 – Západka krytu

A1-4 – Senzor polohy nabíjacej stanice

Robotický vysávač (pohľad zospodu)

A2-1 – Senzory proti pádu

A2-2 – Senzor detekcie koberca

A2-3 – Všesmerové koliesko

A2-4 – Nabíjacie kontakty

A2-5 – Bočná kefa

A2-6 – Hlavné koliesko

A2-7 – Hlavná kefa

A2-8 – Západky krytu hlavnej kefy

Robotický vysávač (s otvoreným vrchným krytom)

A3-1 – Kontrolka Wi-Fi

- Nesvieti: Wi-Fi vypnutá
- Pomaly bliká: Čakanie na pripojenie
- Rýchlo bliká: Pripájanie
- Svieti: Wi-Fi pripojená

A3-2 – Resetovanie systému

A3-3 – Držiak mopovacej handričky

A3-4 – Ventiláčny otvor

Kombinovaný zásobník na prach a nádržka na vodu

A4-1 – Zátka nádržky na vodu

A4-2 – Vodný filter

A4-3 – Umývateľný filter

Zásobník na prach (s dopredu nainštalovaným jednorazovým prachovým vreckom)

Kryt zásobníka na prach

Jednorazové prachové vrecko

Základňa

A8-1 – Skrutky krytu priechodu vzduchu (10)

A8-2 – Kryt priechodu vzduchu

A8-3 – Skrutkovač

A8-4 – Upevňovacie skrutky základne (6)

Držiak handry mopu

A7-1 – Príchytka mopovacej handričky

A7-2 – Držiak mopovacej handričky

A7-3 – Spona držiaka mopovacej handričky

Mopovacia handrička

A8-1 – Mopovacia handrička

A8-2 – Suchý zips

Samovyprázdňovacia stanica

A9-1 – Kryt zásobníka na prach

A9-2 – Zásobník na prach

A9-3 – Základňa

A9-4 – Kontrolka stavu

- Svieti bielo: Pohotovostný režim

- Bliká bielo: Vyprázdňovanie

- Svieti červeno: Porucha

- Nesvieti: Nabíjanie robotického vysávača/vypnuté

A9-5 – Lokalizačný vysielač nabíjacej stanice

A9-6 – Nabíjacie kontakty

A9-7 – Nasávací otvor

A9-8 – Čistiace kefy elektród

Samovyprázdňovacia stanica (bez krytu)

A10-1 – Úložný priestor prachového vrečka

A10-2 – Filter

Uloženie napájacieho kábla

A11-1 – Priehradka na uloženie napájacieho kábla

A11-2 – Káblové výstupy

A11-3 – Zdierka

Poznámka: Napájací kábel môže vystupovať na oboch stranách.

Držiak mopovacej handričky

A12-1 – Príchytka mopovacej handričky

A12-2 – Držiak mopovacej handričky

A12-3 – Spona držiaka mopovacej handričky

Mopovacia handrička

A13-1 – Mopovacia handrička

A13-2 – Suchý zips

Skrutkovač

Napájací kábel

INŠTALÁCIA

DÔLEŽITÉ INFORMÁCIE

1. Odstráňte zo zeme káble a voľne ležiace predmety a upracte všetky nestabilné, krehké, cenné alebo nebezpečné predmety, aby ste zabránili zraneniu osôb alebo poškodeniu majetku v dôsledku zamotania, nárazu alebo prevrátenia týchto predmetov robotickým vysávačom.
2. Ak používate robotický vysávač na vyvýšenom mieste, vždy použite bezpečnú fyzickú bariéru, aby ste zabránili náhodnému pádu, ktorý by mohol mať za následok zranenie osôb alebo poškodenie majetku.

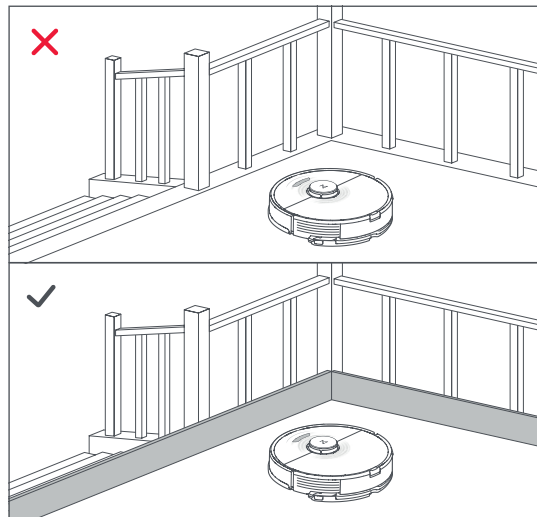
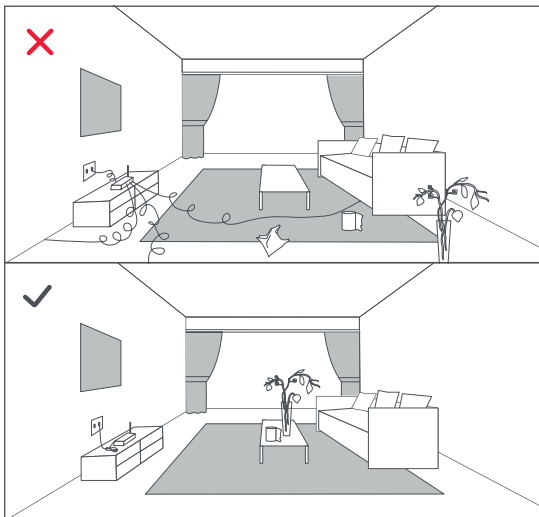

Poznámka: Pri prvom použití robotického vysávača sledujte jeho pohyb po celý čas vysávania a dávajte pozor na prípadné prekážky alebo problémy. Pri ďalšom použití už nebude tento dohľad nutný.

Inštalácia zásobníka na prach

B2-1 – Vyberte skrutkovač z úložného priestoru v spodnej časti základne.

B2-2 – Nabíjaciu stanicu otočte dnom nahor, položte ju na mäkký rovný povrch (koberec, uterák, utierka atď.) a pomocou šiestich dodaných skrutiek pripevnite základňu.

Poznámka: Keď je kryt zásobníka na prach dnom nahor, pevne ho držte, aby nespadol a nepoškodil sa.

B2-3 – Pripojte napájací kábel k nabíjacej stanici a prebytočnú dĺžku kábla uložte vnútri priehradky.

B2-4 – Postavte nabíjaciu stanicu na tvrdú a rovnú podlahu (drevo, dlažba, betón atď.). Po oboch stranách stanice ponechajte voľný priestor s veľkosťou aspoň 0,5 m, pred stanicou 1,5 m a nad stanicou 1 m. Skontrolujte, či je na danom mieste dobrý Wi-Fi signál, a potom ju zapnite.

B2-4-1 Viac než 0,5 m

B2-4-2 Viac než 1,5 m

B2-4-3 Viac než 1 m

Vyprázdňovanie

Zásobník na prach sa automaticky vyprázdni po tom, čo robotický vysávač dokončí vysávanie a vráti sa do nabíjacej stanice. Ak chcete vyprázdňovanie spustiť manuálne, stlačte tlačidlo  . Ak chcete vyprázdňovanie zastaviť, stlačte ľubovoľné tlačidlo.

Poznámky:

- Pri nabíjaní automaticky zhasne kontrolka stavu.
- Nepoužívajte zásobník na prach bez nasadeného krytu alebo vloženého prachového vrečka.
- Umiestnite nabíjaciu stanicu na rovnú podlahu mimo dosahu ohňa, tepla a vody. Neumiestňujte ju do úzkych priestorov alebo na miesta, kde by bol robotický vysávač nad úrovňou zeme.
- Ak nabíjaciu stanicu umiestnite na mäkký povrch (koberec, rohožka atď.), môže sa nakloniť a znemožniť robotickému vysávaču vstup/odjazd.
- Prebytočnú dĺžku napájacieho kábla uložte vnútri priehradky, aby ho robotický vysávač nenamotal a neposunul alebo neodpojil nabíjaciu stanicu od napájania.
- Udržujte nabíjaciu stanicu mimo dosahu priameho slnečného svetla a všetkého, čo by mohlo blokovať lokalizačný vysielateľ, v opačnom prípade sa robotický vysávač nebude musieť byť schopný do stanice vrátiť.
- Samovyprázdňovacia stanica sa dobíja a vyprázdňuje. Pred jej použitím uskladnite klasickú nabíjaciu stanicu robotického vysávača. V opačnom prípade môže mať robotický vysávač problémy s návratom do stanice.
- Vykonávajte údržbu nabíjacej stanice podľa uvedených pokynov. Na čistenie nabíjacej stanice nepoužívajte mokrú handričku.
- Manuálnu aktiváciu vyprázdňovania nevykonávajte často.
- Obrázky sú iba ilustračné a nemusia úplne zodpovedať skutočnému výrobku.

Vytieranie

Poznámka: Pred prvým vytieraním odporúčame podlahy nechať aspoň trikrát vysať, aby sa mop nezaniesol nadmerným množstvom nečistôt.

B4-1 – Vyberte kombinovaný zásobník na prach a nádržku na vodu

Otvorte vrchný kryt a vyberte jednotku.

B4-2 – Naplňte nádržku na vodu

Odstráňte zátku, naplňte nádržku vodou a riadne ju uzatvorte.

Poznámky:

- Aby ste zamedzili korózii alebo poškodeniu, používajte iba čistiaci prostriedok značky Roborock.
- Neplňte nádržku horúcou vodou, v opačnom prípade môže dôjsť k deformácii nádržky.
- Pri plnení nádržky ju nakloňte o 30°, aby sa nenamočil filter.

B4-3 – Vložte kombinovaný zásobník na prach a nádržku na vodu späť

Zacvaknite jednotku späť.

B4-4 – Pripevnite mopovacia handrička

Namočte a vyžmýkajte mopovacia handrička, zasunite ju do príchytky a riadne pripevnite.

Poznámka: Používajte iba originálnu mopovacia handrička Roborock.

B4-5 – Pripevnite držiak mopovacej handričky

Zasúvajte držiak pozdĺž spodnej časti robotického vysávača, pokým nezacvakne na miesto.

Poznámka: Po 60 minútach vytierania odporúčame mopovacia handrička vyprať, aby bol zaistený správny prietok vody a kvalita čistenia.

B4-6 – Vyberte držiak mopovacej handričky

Po tom, čo sa robotický vysávač vráti do nabijacej stanice, stlačte západky po oboch stranách vysávača a posuňte držiak mopovacej handričky smerom dozadu, aby ste ju mohli vybrať.

Poznámky:

- Po každom použití mopovacia handrička vyperte a pravidelne vylievajte zvyšnú vodu z nádržky.
- Ak robotický vysávač nebude vytierať, vyberte držiak mopu.

PRIPOJENIE K APLIKÁCI

Tento robotický vysávač je kompatibilný s aplikáciami Roborock aj Xiaomi Home. Vyberte si tú, ktorá najlepšie vyhovuje vašim potrebám.

Stiahnite si aplikáciu

Možnosť 1: V App Store alebo Google Play vyhľadajte „Roborock“ alebo naskenujte QR kód, stiahnite aplikáciu a nainštalujte ju.





Možnosť 2: V App Store alebo Google Play vyhľadajte „Xiaomi Home“ alebo naskenujte QR kód, stiahnite si aplikáciu a nainštalujte ju.



Resetujte Wi-Fi

1. Otvorte vrchný kryt, aby ste odkryli kontrolku Wi-Fi.

2. Stlačte a podržte tlačidlá  a  , pokým nezačujete hlasové upozornenie „Resetting Wi-Fi“ („Resetovanie Wi-Fi“). Keď kontrolka Wi-Fi začne pomaly blikať, resetovanie bolo dokončené. Robotický vysávač bude následne čakať na pripojenie.

Poznámky:

- Ak sa vám z dôvodu konfigurácie routera, zabudnutého hesla alebo iného dôvodu nepodarí robotický vysávač pripojiť, resetujte Wi-Fi a pridajte vysávač ako nové zariadenie.

- Po resetovaní Wi-Fi robotický vysávač aktivuje svoj Wi-Fi hotspot a kameru pre konfiguráciu siete. Kamera sa používa na skenovanie QR kódu v aplikácii Roborock. Záznamy z kamery sa neukladajú ani sa neposielajú na server. Kamera sa po úspešnom pripojení alebo ak do 5 minút nenaskujete QR kód automaticky vypne.

Pridajte zariadenie



Otvorte aplikáciu Roborock a kliknite na tlačidlo „Search for device“ („Vyhľadať zariadenie“) alebo otvorte aplikáciu Xiaomi Home, kliknite na „+“ v pravom hornom rohu, postupujte podľa pokynov aplikácie a pridajte zariadenie.

Poznámky:

- V dôsledku aktualizácií aplikácií sa skutočný postup môže od vyššie uvedeného postupu mierne líšiť. Vždy postupujte podľa aktuálnych pokynov aplikácie.
- Podporovaná je iba 2,4 GHz Wi-Fi sieť.
- Ak pripájanie presiahne jednu hodinu, Wi-Fi sa automaticky vypne. Ak sa potrebujete znovu pripojiť, resetujte Wi-Fi.

POKYNY

Zapnutie/vypnutie

Ak chcete robotický vysávač zapnúť, stlačte a podržte tlačidlo . Kontrolka napájania sa rozsvieti a robotický vysávač vstúpi do pohotovostného režimu. Stlačením a podržaním tlačidla  robotický vysávač vypnete a ukončíte vysávanie.

Poznámka: Ak sa robotický vysávač nabíja, nie je možné ho vypnúť.

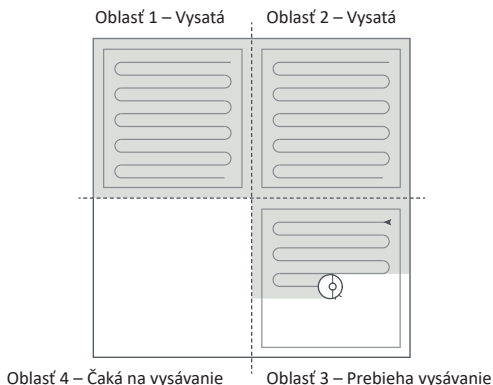

Spustenie vysávania

Ak chcete spustiť vysávanie, stlačte tlačidlo . Robotický vysávač si na základe naskenovania miestností naplánuje trasu vysávania. Každú miestnosť následne rozdelí na oblasti v tvare štvorca, pričom najprv vysaje jeho okraj a potom pohybmi v tvare písmena S jeho vnútornú časť. Následne postupne vysaje všetky oblasti a týmto spôsobom efektívne vysaje podlahy celej domácnosti.

Poznámky:

- Ak chcete, aby robotický vysávač vysal a následne sa automaticky vrátil do nabíjacej stanice, spustíte ho v nabíjacej stanici. Počas vysávania nabíjaciu stanicu nepremiestňujte.
- Ak je batéria príliš slabá, vysávanie nie je možné spustiť.

Skôr ako vysávanie znovu spustíte, nechajte robotický vysávač nabíť.

- Ak robotický vysávač dokončí vysávanie do 10 minút, automaticky ho vykoná znovu.
- Ak sa počas nabíjania začne miňať batéria, robotický vysávač sa automaticky vráti do nabíjacej stanice.

Následne bude pokračovať vo vysávaní tam, kde skončil.



- Pred spustením vytierania sa uistite, že bola mopovacia handrička správne nainštalovaná.

Lokálne vysávanie

Ak chcete spustiť lokálne vysávanie, stlačte tlačidlo .
Veľkosť vysávanej plochy: Robotický vysávač okolo seba vysaje plochu s veľkosťou 1,5 × 1,5 m.

Poznámka: Po dokončení lokálneho vysávania sa robotický vysávač automaticky vráti do východiskovej pozície a prejde do pohotovostného režimu.

Pauza

Stlačením ľubovoľného tlačidla počas vysávania robotický vysávač pozastavíte, stlačením tlačidla  vysávanie opäť spustíte a stlačením tlačidla  ho pošlete späť do nabíjacej stanice.

Poznámka: Ak pozastavený robotický vysávač manuálne umiestnite do nabíjacej stanice, ukončíte aktuálne vysávanie.

Doplnenie nádržky na vodu alebo pranie mopovacej handričky

Ak chcete pridať vodu do nádržky alebo vyprať mopovaciú handričku VibraRise, pozastavte robotický vysávač stlačením ľubovoľného tlačidla a vyberte mopovací modul.

Po pridaní vody alebo vypraní mopovacej handričky VibraRise znovu pripievte mopovací modul a stlačte tlačidlo , čím opäť spustíte vysávanie.

Režim spánku

Ak je robotický vysávač viac ako 10 minút pozastavený, prejde do režimu spánku a kontrolka napájania každých pár sekúnd zabliká. Stlačením ľubovoľného tlačidla robotický vysávač opäť prebudíte.

Poznámky:

- Počas nabíjania robotický vysávač neprejde do režimu spánku.
- Ak robotický vysávač necháte v režime spánku viac ako 12 hodín, automaticky sa vypne.

Režim Nerušiť

Režim Nerušiť je v predvolenom nastavení aktívovaný od 22:00 do 8:00 hod. Prostredníctvom aplikácie ho je možné vypnúť alebo upraviť jeho nastavenie. Po aktivácii režimu Nerušiť sa ukončí vysávanie, vysávač nebude vydávať žiadne hlasové upozornenia a svetlo kontrolky napájania sa stlmí.

Deťská poistka

Stlačením a podržaním tlačidla  aktivujete/deaktivujete deťskú poistku. Môžete ju zároveň nastaviť v aplikácii. Po aktivácii deťskej poistky nebude robotický vysávač, ktorý je v pokoji, reagovať na stlačenie tlačidiel. Ak chcete robotický vysávač počas vysávania alebo návratu do nabíjacej stanice pozastaviť, stlačte ľubovoľné tlačidlo.

Nabíjanie

Po dokončení práce sa robotický vysávač automaticky vráti do nabíjacej stanice, aby sa nabil.

Stlačením tlačidla  na pozastavenom robotickom vysávači ho pošlete späť do stanice. Kontrolka napájania počas nabíjania pulzuje.

Poznámka: Ak sa robotickému vysávaču nepodarí nájsť nabíjajúcu stanicu, automaticky sa vráti do základnej pozície. Umiestnite robotický vysávač do stanice a nechajte ho nabíť.

Chyba

Ak robotický vysávač počas prevádzky zaznamená chybu, začne kontrolka napájania blikať červeno a ozve sa hlasové upozornenie. Riešenie nájdete v sekcii „Chyby“.

Poznámky:

- Ak robotický vysávač necháte v stave chyby dlhšie než 10 minút, automaticky prejde do režimu spánku.
- Ak robotický vysávač v stave chyby manuálne umiestnite do nabíjacej stanice, ukončíte aktuálne vysávanie.

Resetovanie systému

Ak robotický vysávač nereaguje na stlačenie tlačidiel alebo ho nie je možné vypnúť, resetujte systém. Stlačte tlačidlo Reset a vysávač sa automaticky resetuje.

Poznámka: Po resetovaní systému sa plánované vysávania, pripojenie Wi-Fi a ďalšie nastavenia vrátia do továrenského nastavenia.

Obnovenie továrenského nastavenia

Ak robotický vysávač po resetovaní systému nefunguje správne, zapnite ho. Stlačte a podržte tlačidlo  a tlačidlo Reset, pokiaľ nezačujete hlasové upozornenie „Restoring factory settings“ („Obnovenie továrenského nastavenia“). Robotický vysávač sa vráti na továrenské nastavenie.

FUNKCIE APLIKÁCIE

Mapa vysávania

Správa máp

Trasa vysávania a vytierania v reálnom čase

Nastavenie zón

Úprava mapy

Vlastné režimy vysávania

Plánované vysávanie

Čistenie vybranej miestnosti

Vysávanie vybraných zón

Zakázané zóny a neviditeľné steny

Vlastné režimy

Funkcia Carpet Boost

Prepínanie režimov vysávania

- Úrovne nasávacieho výkonu

- Úrovne intenzity vytierania

Údaje o robotickom vysávači

História vysávania

Úroveň nabitia batérie

Starostlivosť a údržba

Ďalšie funkcie

- Aktualizácia firmvéru

- Nastavenie hlasitosti

- Výber jazyka

- Režim Nerušiť

- Podpora hlasových asistentov

Poznámka: Funkcie a detaily aplikácie sa môžu v dôsledku neustáleho vývoja a aktualizácií čiastočne líšiť.

BEŽNÁ ÚDRŽBA

Hlavná kefa

* Čistite každé 2 týždne a vymeňte každých 6 – 12 mesiacov.

C1-1 – Kryt hlavnej kefy

C1-2 – Západky

C1-3 – Hlavná kefa

C1-4 – Viečka hlavnej kefy

C1-5 – Ložisko hlavnej kefy

C1-6 – Otočte robotický vysávač, stlačte západky a odstráňte kryt hlavnej kefy.

C1-7 – Vyberte hlavnú kefu a jej ložisko.

C1-8 – Otočte viečkami hlavnej kefy v znázornenom smere uvoľnenia a odstráňte ich.

C1-9 – Odstráňte vlasy a nečistoty namotané okolo hlavnej kefy, vložte hlavnú kefu späť a nasadte kryt. Dbajte na to, aby všetky výstupky zapadli do drážok.

C1-10 – Uistite sa, že je kryt hlavnej kefy správne nasadený. Správne nainštalovaný kryt by mal mať všetky štyri výstupky skryté.

Poznámky:

- Hlavnú kefu utrite vlhkou handričkou a nechajte ju uschnúť mimo dosahu priameho slnečného svetla.
- Na čistenie hlavnej kefy nepoužívajte korozívne ani dezinfekčné čistiace prostriedky.

Bočná kefa

* Čistite každý mesiac a vymeňte každých 3 – 6 mesiacov.

1. Odskrutkujte skrutku bočnej kefy.

2. Vyberte a vyčistite bočnú kefu. Vložte kefu späť a dotiahnite skrutku.

Všesmerové koliesko

C3-1 – Pomocou vhodného nástroja (napr. malého skrutkovača) oddeľte os a vyberte koliesko.

Poznámka: Nosný rám všesmerového kolieska nemožno vybrať.

C3-2 – Os a koliesko opláchnite vodou a odstráňte z nich vlasy a nečistoty. Koliesko dôkladne usušte a pevne ho zatlačte späť na miesto.

Hlavné kolieska

* Čistite každý mesiac.

Očistite kolieska mäkkou suchou handričkou.

Kombinovaný zásobník na prach a nádržka na vodu

* Čistite každý týždeň a vymeňte každých 6 – 12 mesiacov.

C5-1 – Otvorte vrchný kryt robotického vysávača a vyberte jednotku.

C5-2 – Vyberte filter a potom vyprázdnite zásobník na prach.

C5-3 – Vyprázdnite nádržku na vodu.

C5-4 – Naplňte zásobník na prach čistou vodou a jemne ním zatrasťte. Potom vylejte špinavú vodu.

Poznámka: Používajte iba sladkú vodu bez pridaného čistiaceho prostriedku, zabránite tak zapchatiu zásobníka.

C5-5 – Filter niekoľkokrát opláchnite vodou a jemne naň poklepte, aby ste uvoľnili čo najviac nečistôt.

Poznámka: Nedotýkajte sa povrchu filtra rukami, kefami alebo ostrými predmetmi, aby ste ho nepoškodili.

C5-6 – Nechajte ho 24 hodín schnúť a vložte ho späť.

Poznámka: V prípade potreby kúpte ďalší filter a striedajte ich.

Výmena prachového vrečka

*Vymieňajte podľa potreby.

C7-1 – Vyberte zásobník na prach (pozri obrázok).

C7-2 – Vytiahnite prachové vrečko zo zásobníka a vyhodte ho.

Poznámka: Príchytka vrečka ho pri vytiahnutí utesní, aby nedošlo k úniku prachu.

C7-3 – Utrite filter suchou handričkou.

C7-4 – Vložte nové prachové vrečko a nasadte späť kryt zásobníka na prach.

Priechod vzduchu

*Vymieňajte podľa potreby.

C8-1 – Odskrutkujte skrutky (10) a odstráňte kryt.

Mopovacia handrička

C7-1 – Odstráňte mopovaciú handričku z mopovacieho modulu. Vyperte mopovaciú handričku a nechajte ju uschnúť.

Poznámka: Špinavý mop zhorší kvalitu vytierania. Po každom použití ho vyperte.

Senzory robotického vysávača

* Čistite každý mesiac.

Suchou mäkkou handričkou vyčistite všetky senzory, t. j.:

C7-1 – Senzor polohy nabíjacej stanice

C7-2 – Senzor stien

C7-3 – Štyri senzory proti pádu

Čistenie plochy nabíjania

* Čistite podľa potreby.

Suchou handričkou utrite lokalizačný vysieláč nabíjacej stanice, nabíjacie kontakty a čistiace kefy elektród.

Batéria

Robotický vysávač je vybavený zabudovanou vysokovýkonnou lítiovo-iónovou dobíjacou batériou. Ak chcete zachovať špičkový výkon batérie, robotický vysávač udržiavajte nabitý.

Poznámka: Ak robotický vysávač nebudete dlhšie používať, vypnite ho a minimálne každé tri mesiace ho nabite, aby nedošlo k poškodeniu batérie v dôsledku nadmerného vybitia.

ZÁKLADNÉ PARAMETRE ROBOTICKÝ VYSAVAČ

Model	Q380RR
Batéria	14,4 V/5 200 mAh lítiovo-iónová batéria
Hmotnosť	cca 3,7 kg
Menovitý príkon	20 VDC/1,2 A
Dĺžka nabíjania	< 6 hodín

Poznámka: Sériové číslo je uvedené na nálepke na spodnej strane robotického vysávača.

Samovyprázdňovacia stanica

Model	AED03HRR, AED04HRR
Menovité vstupné napätie	220 – 240 VAC
Menovitá frekvencia	50 – 60 Hz
Menovitý príkon (vysávanie)	5 A
Menovitý výstup (nabíjanie)	0,5 A 20 VDC/1,2 A
Menovitý výstup	14,4 V/5 200 mAh lítiovo-iónová batéria
Batéria	

Chyby

Ak robotický vysávač počas vysávania zaznamená chybu, kontrolka začne rýchlo blikať červeno a ozve sa hlasové upozornenie. Nazrite do nižšie uvedenej tabuľky s riešeniami problémov.

1. Po vyriešení problému robotický vysávač premiestnite a opäť spustite vysávanie.
2. Ak robotický vysávač hlási chybu senzora, očistite ho a znovu ho spustite.
3. Ak má batéria abnormálnu teplotu, počkajte, kým sa vráti do normálu.

Chyba 1: LIDAR vysielač alebo laser sú zablokované. Odstráňte prekážku a skúste to znovu.

Chyba 2: Zaseknutý nárazník. Vyčistite ho a jemne naň poklepte, aby ste uvoľnili nečistoty.

Chyba 3: Kolesko je nad úrovňou podlahy. Premiestnite robotický vysávač a znovu ho spustite.

Chyba 4: Chyba senzora proti pádu. Utrite senzory proti pádu, robotický vysávač premiestnite z dosahu vyvýšených hrán a znova ho spustite.

Chyba 5: Zaseknutá hlavná kefa. Očistite hlavnú kefu a ložiská.

Chyba 6: Zaseknutá bočná kefa. Vyberte a vyčistite bočnú kefu.

Chyba 7: Zaseknuté koleska. Premiestnite robotický vysávač a znovu ho spustite.

Chyba 8: Robotický vysávač uviazol. Odstráňte prekážky.

Chyba 9: Zásobník na prach nie je nainštalovaný. Nainštalujte zásobník na prach a filter.

Chyba 12: Slabá batéria. Nabite robotický vysávač a znovu ho spustite.

Chyba 13: Chyba počas nabíjania. Očistite nabijacie kontakty a skúste to znovu.

Chyba 14: Chyba batérie

Chyba 16: Robotický vysávač je naklonený. Umiestnite ho na rovný povrch a znovu ho spustite.

Chyba 17: Chyba bočnej kefy. Resetujte robotický vysávač.

Chyba 18: Chyba ventilátora. Resetujte robotický vysávač.

Chyba 21: Stlačený zvislý nárazník. Premiestnite robotický vysávač a znovu ho spustite.

Chyba 22: Chyba lokalizačného vysielača nabíjacej stanice. Utrite ho a skúste to znovu.

Chyba 23: Robotický vysávač sa nevrátil do nabíjacej stanice. Utrite lokalizačný vysielač nabíjacej stanice a skúste to znovu.

Chyba 26: Senzor stien je zašpinený. Utrite senzor stien.

Zablokovaný alebo vlhký filter. Očistite a dôkladne osušte filter a skúste to znovu.

Bola detegovaná zakázaná zóna alebo neviditeľná stena. Premiestnite robotický vysávač mimo danej oblasti.

Chyba systému. Resetujte robotický vysávač.

Poznámka: Niektoré problémy je možné vyriešiť resetovaním systému.

ČASTO KLADENÉ OTÁZKY

Problém	Riešenie
Robotický vysávač nejde zapnúť.	<ul style="list-style-type: none"> • Slabá batéria. Umiestnite robotický vysávač do stanice, aby sa pred použitím nabíj. • Teplota batérie je príliš vysoká alebo príliš nízka. Robotický vysávač používajte iba pri teplotách v rozmedzí od 4 °C do 40 °C.
Robotický vysávač sa nenabíja.	<ul style="list-style-type: none"> • Ak nabíjacia stanica nie je napájaná, skontrolujte, či sú oba konce napájacieho kábla správne zapojené. • Ak je kontakt zlý, očistite nabíjacie kontakty nabíjacej stanice a robotického vysávača. • Skontrolujte, či svieti kontrolka nabíjacej stanice.
Pomalé nabíjanie	<ul style="list-style-type: none"> • Ak sa robotický vysávač používa pri vysokých alebo nízkych teplotách, automaticky zníži rýchlosť nabíjania, aby sa predĺžila životnosť batérie. • Nabíjacie kontakty sú zašpinené. Utrite ich suchou handričkou.
Robotický vysávač sa nemôže vrátiť do nabíjacej stanice.	<ul style="list-style-type: none"> • Okolo stanice je príliš veľa prekážok. Presuňte ju do voľnejšieho priestoru. • Robotický vysávač je príliš ďaleko od nabíjacej stanice. Umiestnite ho bližšie a znova spustite.
Neobvyklé správanie	<ul style="list-style-type: none"> • Reštartuje robotický vysávač.
Robotický vysávač počas vysávania vydáva nadmerný hluk.	<ul style="list-style-type: none"> • Hlavná kefa, bočná kefa alebo hlavné kolieska môžu byť zaseknuté. Robotický vysávač vypnite a vyčistite. • Všesmerové koliesko je zaseknuté. Vyberte ho pomocou skrutkovača a očistite.
Zlá kvalita vysávania alebo vypádanie prachu	<ul style="list-style-type: none"> • Zásobník na prach je plný a je nutné ho vyprázdniť. • Filter je zablokovaný a je nutné ho očistiť. • Hlavná kefa je zanesená nečistotami a je nutné ju očistiť.
Robotický vysávač nie je možné pripojiť k Wi-Fi.	<ul style="list-style-type: none"> • Wi-Fi je vypnutá. Resetujte Wi-Fi a skúste to znovo. • Zlý Wi-Fi signál. Umiestnite robotický vysávač do oblasti so silným Wi-Fi signálom. • Neobvyklé Wi-Fi pripojenie. Resetujte Wi-Fi, stiahnite si najnovšiu verziu mobilnej aplikácie a skúste to znovo. • Aktuálne zariadenie nie je podporované. Podporované modely sú uvedené v aplikácii. • Robotický vysávač nie je možné pripojiť k Wi-Fi. V nastavení routera môže byť chyba. Vo veci pomoci pri riešení problému kontaktujte zákaznický servis spoločnosti Roborock.
Neprebehlo plánované vysávanie.	<ul style="list-style-type: none"> • Slabá batéria. Plánované vysávanie môže prebehnúť, iba ak je úroveň nabitia batérie vyššia než 20 %.
Spotrebáva robotický vysávač energiu vždy, keď je v nabíjacej stanici?	<ul style="list-style-type: none"> • Vysávač je v nabíjacej stanici napájaný, aby bol zachovaný výkon batérie, ale spotreba energie je minimálna.
Musí sa pri prvých troch použitíach robotický vysávač nabíjať až 16 hodín?	<ul style="list-style-type: none"> • Nie. Litiová batéria nemá pamäťový efekt. Len čo je robotický vysávač raz plne nabitý, je možné ho kedykoľvek použiť.

ČASTO KLADENÉ OTÁZKY

Problém	Riešenie
Počas vytierania tečie príliš malé množstvo vody alebo netečie žiadna voda.	<ul style="list-style-type: none"> • Skontrolujte, či je v nádržke na vodu voda, a prečítajte si používateľskú príručku, kde nájdete všetky pokyny týkajúce sa správnej inštalácie kombinovaného zásobníka na prach a nádržky na vodu, držiaka mopovacej handričky a mopovacej handričky.
Robotický vysávač po nabití nepokračuje vo vysávaní.	<ul style="list-style-type: none"> • Uistite sa, že robotický vysávač nie je v režime Nerušiť. Režim Nerušiť zabraňuje automatickému dobíjaniu. • Ak ste robotický vysávač manuálne umiestnili do nabíjacej stanice, skôr než sa mohol automaticky nabiť, nemôže pokračovať vo vysávaní.
Robotický vysávač sa nemôže vrátiť do nabíjacej stanice, ak dokončil lokálne vysávanie alebo ak bol manuálne premiestnený.	<ul style="list-style-type: none"> • Robotický vysávač po dokončení lokálneho vysávania alebo zásadnej zmene pozície znovu vygeneruje mapu. Ak je nabíjacia stanica príliš ďaleko, nemusí byť vysávač schopný sa do nej automaticky vrátiť, aby sa nabil, a je nutné ho do stanice umiestniť manuálne.
Robotický vysávač začal počas vysávania vynechávať určité miesta.	<ul style="list-style-type: none"> • Senzor stien alebo senzory proti pádu môžu byť zašpinené. Očistite ich suchou mäkkou handričkou.
LED kontrolka samovyprázdňovacej stanice svieti červeno.	<ul style="list-style-type: none"> • Kryt zásobníka na prach nie je na svojom mieste. Skontrolujte ho a správne nainštalujte. • Ventilátor nepracuje správne, čo môže byť spôsobené ochranou proti prehriatiu v dôsledku častého spúšťania a zastavovania. Odpojte napájací kábel, počkajte 30 minút a skúste to znovu. • Chybné napätie. Skontrolujte, či napätie miestnej siete spĺňa požiadavky uvedené na nabíjacej stanici.
Zhoršená kvalita vyprázdňovania/neobvyklý hluk počas vyprázdňovania.	<ul style="list-style-type: none"> • Hlavná kefa alebo kryt hlavnej kefy nie sú správne nainštalované. Skontrolujte ich a správne nainštalujte. • Filter, priechod vzduchu, nasávací otvor, vstup vzduchu alebo zásobník na prach sú zablokované. Odstráňte príčinu zablokovania.
Automatické vyprázdňovanie po návrate robotického vysávača do nabíjacej stanice neprebehlo.	<ul style="list-style-type: none"> • Automatické vyprázdňovanie je deaktivované. Skontrolujte nastavenie v aplikácii. • Kryt zásobníka na prach nie je na svojom mieste. Skontrolujte ho a nainštalujte. • Automatické vyprázdňovanie neprebehne, ak ste robotický vysávač do nabíjacej stanice umiestnili manuálne. Spustíte vyprázdňovanie manuálne. • Automatické vyprázdňovanie neprebehne, ak robotický vysávač nedokončil vysávanie a vrátil sa do nabíjacej stanice. • Automatické vyprázdňovanie neprebehne, ak je robotický vysávač v režime Nerušiť. Zmeňte nastavenie vysávania alebo interval režimu Nerušiť, alebo vyprázdňovanie spustíte manuálne. • Úroveň nabitia batérie klesla pod 10 %. Nechajte robotický vysávač nabíjať, pokiaľ úroveň nabitia batérie nedosiahne 10 %.
Robotický vysávač sa nemôže vrátiť do nabíjacej stanice alebo ho nie je možné nabiť.	<ul style="list-style-type: none"> • Okolo nabíjacej stanice sú prekážky. Odstráňte z okolia nabíjacej stanice všetky prekážky alebo ju umiestnite do voľnejšieho priestoru (pozri odporúčania v používateľskej príručke). • Nabíjacia stanica nie je pripojená k napájaniu. Skontrolujte, či je napájací kábel správne pripojený a či je k dispozícii napájanie. • Zlý kontakt. Vyčistite nabíjacie kontakty.

INFORMÁCIE O LIKVIDÁCII (OEEZ)

Správna likvidácia tohto výrobku. Tento symbol znamená, že tento výrobok sa v EÚ nesmie likvidovať v rámci bežného komunálneho odpadu. Výrobok recyklujte zodpovedne, aby sa predišlo možným škodám na životnom prostredí a ľudskom zdraví spôsobeným nekontrolovanou likvidáciou odpadu a aby ste podporili opätovné využitie materiálnych zdrojov. Použitý výrobok môžete odovzdať na určené zberné miesta alebo kontaktujte predajcu, u ktorého ste výrobok kúpili. Výrobca môže tento výrobok prevziať a zaistiť jeho bezpečnú likvidáciu.



INFORMÁCIE O ZÁRUKĚ

Záručná lehota je daná zákonmi krajiny, v ktorej sa výrobok predáva, a je zodpovednosťou predajcu. Záruka sa vzťahuje iba na chyby materiálu a spracovanie.

Opravy v rámci záruky môže robiť iba autorizované servisné centrum. Pri uplatnení reklamácie v rámci záruky musí byť predložený originál kúpnej zmluvy (s uvedeným dátumom nákupu).

Záruka sa nevzťahuje na:

- Bežné opotrebovanie a diery/praskliny.
- Nesprávne použitie, napr. preťaženie spotrebiča, použitie neschváleného príslušenstva, použitie sily.
- Poškodenie spôsobené vonkajšími vplyvmi.
- Poškodenie spôsobené nedodržaním pokynov v používateľskej príručke, napr. pripojením spotrebiča k nevhodnému zdroju napájania alebo nedodržaním pokynov na inštaláciu.
- Čiastočne alebo úplne demontované spotrebiče.

Robotic Vacuum Cleaner

Model výrobku: Q380RR

Výrobca: Beijing Roborock Technology Co., Ltd.

Adresa výrobcu: Floor 6, Suite 6016, 6017, 6018, Building C, Kangjian Baosheng Plaza, No.8 Heiquan Road, Haidian District, Beijing, P.R. China

Viac informácií nájdete na našich webových stránkach: www.roborock.com

Ak chcete využiť služby popredajnej podpory, kontaktujte náš tím popredajného servisu:

Podpora pre Európu support@roborock-eu.com

Podpora pre Austráliu: service@roborock.com.au



HU | FELHASZNÁLÓI KÉZIKÖNYV

TARTALOM

Biztonsági intézkedések

A nemzetközi szimbólumok magyarázata

A termék leírása

Telepítés

Csatlakoztatás alkalmazáshoz

Utasítások

Általános karbantartás

Alapvető paraméterek

Hibák

Gyakran ismételt kérdések

HU | FELHASZNÁLÓI KÉZIKÖNYV

BIZTONSÁGI TUDNIVALÓK

FIGYELMEZTETÉS

- A terméket a használati útmutatóban található utasításoknak megfelelően használja. A felhasználó felelős a termék nem rendeltetésszerű használatából eredő károkért.
- Ne használja ezt a terméket olyan magasított, kiemelkedő felületeken, amelyek nincsenek védőkorlátokkal felszerelve, például emelt szintű padlókon, nyitott teraszokon vagy bútorfelületeken.
- A termék elakadásának és értékes tárgyak sérülésének megelőzése miatt a takarítás megkezdése előtt szedje fel a padlóról a könnyű és törékeny tárgyakat, mint pl. a műanyag zacskók vagy a vázák
- A főkefetesztítő eszközt ne hagyja kisgyermekek által elérhető helyen.
- Ne helyezzen semmit a készülékre (gyermekeket és háziállatokat sem), függetlenül attól, hogy használatban van-e vagy sem.
- Ne használja a porszívót gyúlékony tárgyak (pl. cigarettacsikkek) feltakarítására.
- Ne használja a terméket kemény vagy éles tárgyak (díszítések töredékei, üveg vagy szögek) felporszívózásához.
- Tisztítás és karbantartás előtt mindig kapcsolja ki a terméket és húzza ki a csatlakozódugót az elektromos aljzatból.
- A szívónyílás közelébe ne helyezzen semmilyen tárgyat.
- A sérülések elkerülése érdekében a töltőbázis csatlakozóiba ne dugja az ujjait.
- A terméket ne használja olyan helyiségben, ahol csecsemő vagy kisgyermek alszik.
- Ne hordozza a terméket a portartály vagy a szűrő fedőlap fogantyújánál tartva.
- Győződjön meg róla, hogy a robotporszívó kompatibilis a töltőbázissal, különben üritési vagy töltési hibák léphetnek fel.
- Ne használja a robotporszívót kövek, papírdarabok vagy más olyan tárgyak felporszívózására, amelyek elzárhatják a levegőjáratot. Ha a levegőjárat eldugul, azonnal szabadítsa fel.
- A töltőállomást a tűztől, hőtől és víztől távol, sima padlóra helyezze. Ne helyezze szűk helyekre vagy olyan helyekre, ahol a robotporszívó a talajszinttől kiemelkedik.

- Ne helyezzen semmit a töltőbázisra (ne ültessen rá gyermekeket és háziállatokat sem), függetlenül attól, hogy az használatban van-e vagy sem.
- Ne használja a robotporszívót égő- vagy parázsló tárgyak, például cigaretta, gyufa vagy forró hamu felszívására.
- Ne használja a robotporszívót gyúlékony vagy robbanásveszélyes tárgyak, például öngyújtók, benzin és nyomtatókban vagy fénymásolóokban használt toner felporszívózására.

BIZTONSÁGI TUDNIVALÓK

AKKUMULÁTOR ÉS TÖLTÉS

FIGYELMEZTETÉS

- Az akkumulátor töltéséhez csak a készülékhez mellékel, leválasztható Roborock CDZ11RR, CDZ12RR, AED03HRR vagy AED04HRR töltőegységet szabad használni.
- Ha hosszú ideig nem fogja használni a terméket, akkor teljesen töltsse fel az akkumulátort, kapcsolja ki és hűvös, száraz helyen tárolja. Töltsse fel a legalább minden három hónapban egyszer, hogy nem merüljön le teljesen az akkumulátor.
- A termikus biztosíték véletlenszerű, nem szándékos resetjének elkerülése céljából ezt a készüléket nem szabad külső kapcsolóeszközön, pl. időkapcsolón keresztül táplálni, és nem szabad olyan áramkörhöz csatlakoztatni, amelyet a hálózat rendszeresen be- és kikapcsol.
- Győződjön meg arról, hogy a tápfeszültség megfelel a töltőbázison megadott követelményeknek.
- Csak a termékhez mellékel tápkábelt használja, különben a kábel felforrósodhat, füstölhet vagy tüzet okozhat.
- Ne használja a terméket semmilyen típusú hálózati adapterrel, különben veszélyes és a garancia érvényét veszti.
- Ha a töltőállomás olyan területen található, ahol gyakoriak a zivatarok és villámlások, vagy olyan épületben, ahol instabil a feszültség, tegye meg a megfelelő védelmi intézkedéseket.
- A töltőbázis tárolása előtt kösse le a tápkábelt a hálózati áramról.

A TERMÉK LEÍRÁSA

Robotporszívó (felülnézet)

⌚ Tápellátás/Takarítás

- A jelen gomb megnyomásával és lenyomva tartásával bekapcsolja vagy kikapcsolja a robotporszívót.
- A megnyomásával elindítja a takarítást.

📱 A tápellátás ellenőrzőfénye

- Fehér: Akkumulátor töltöttség $\geq 20\%$
- Piros: Az akkumulátor töltöttségi szintje $< 20\%$
- Pulzál: Töltés vagy beindítás
- Piros színnel villog: Hiba

🏠 Helyi tisztítás/Gyermekzár

- Ennek a gombnak a megnyomásával elindítja a helyi takarítást
- A gomb megnyomásával és 3 másodpercig lenyomva tartásával bekapcsolja/kikapcsolja a gyermekzár funkciót.

Visszatérés a töltőbázisra

- A megnyomás után a robotporszívó automatikusan visszatér a töltőbázisra.

Megjegyzés: A robotporszívó működésének a megállításhoz nyomja meg bármelyik gombot takarítás közben vagy a töltőbázisra való visszatérés közben.

A1-1—Ütköző

A1-2—LiDAR érzékelő

A1-3—Fedél retesze

A1-4—Töltőbázis helyzetének érzékelője

Robotporszívó (alulnézet)

A2-1—Leesés elleni érzékelők

A2-2—Szőnyegérzékelő

A2-3—Minden irányú mozgást biztosító kerék

A2-4—Töltőérintkezők

A2-5—Oldalsó kefe

A2-6—Főkerék

A2-7—Főkefe

A2-8—A főkefe fedőlapjának reteszei

Robotporszívó (felnyitott felső borítással)

A3-1—Wi-Fi ellenőrző fény

- Nem világít: A Wi-Fi ki van kapcsolva
- Lassan villog: Várakozás a csatlakozásra
- Gyorsan villog: Csatlakoztatás
- Világít: A Wi-Fi csatlakozás sikeres

A3-2—Rendszer visszaállítása (resetje)

A3-3— Mop felmosóröngy tartó

A3-4—Szellőzőnyílás

Kombinált portartály és víztartály

A4-1— Víztartály-zárófedél

A4-2—Vízszűrő

A4-3—Mosható szűrő

Porgyűjtő tartály (előre beszerelt eldobható porzsákkal)

Portartály fedél

Egyszer használatos porzsák

Alapzat

A8-1—Légcsatorna fedél csavarjai (10)

A8-2— Légcsatorna fedele

A8-3—Csavarhúzó

A8-4—Az alapzat rögzítőcsavarjai (6)

Önürítő dokkoló

A9-1—Portartály fedél

A9-2—Portartály

A9-3—Alapzat

A9-4—Állapotjelző ellenőrző fény

- Fehér fény világít: Készletléti üzemmód

- Fehéren villog: Ürítés

- Piros fény világít: Hiba

- Nem világít: Robotporszívó töltése/ kikapcsolva

A9-5—Töltőbázis helyzeti jeladó

A9-6—Töltőérintkezők

A9-7—Szívónyílás

A9-8— Elektróda tisztító kefék

Önürítő dokkoló (fedél nélkül)

A10-1—Porzsák tárolóhelye

A10-2—Szűrő

A tápkábel tárolóhelye

A11-1—A tápkábel tárolására szolgáló rekesz

A11-2—Kábelkimenetek

A11-3—Foglalat

Megjegyzés: A tápkábel mindkét oldalon túlnyúlhat.

Mop felmosóröngy tartó

A7-1— Mop felmosóröngy rögzítő

A7-2— Mop felmosóröngy tartó

A7-3— Mop felmosóröngy tartó kapocs

Mop felmosóröngy tartó

A12-1— Mop felmosóröngy rögzítő

A12-2—Mop felmosóröngy tartó

A12-3— Mop felmosóröngy tartó kapocs

Mop felmosóröngy

A13-1—Mop felmosóröngy

A13-2—Tépőzár

Csavarhúzó

Tápkábel

TELEPÍTÉS

FONTOS TUDNIVALÓ

1. Távolítsa el a földről a kábeleket és a laza tárgyakat, és takarítsa el az instabil, törékeny, értékes vagy veszélyes tárgyakat, hogy megelőzze a személyi sérüléseket vagy a vagyoni károkat, amelyek abból adódnak, hogy ezek a tárgyak a robotporszívóba beleakadnak, és attól ütést szenvednek vagy felborulnak.
2. Ha a robotporszívót magasan lévő helyen használja, mindig használjon biztonságos fizikai akadályt, hogy megakadályozza a véletlen leesést, amely személyi sérülést vagy anyagi kárt okozhat.

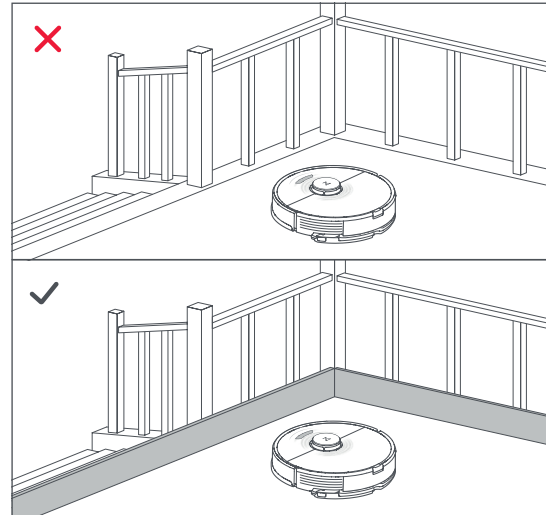
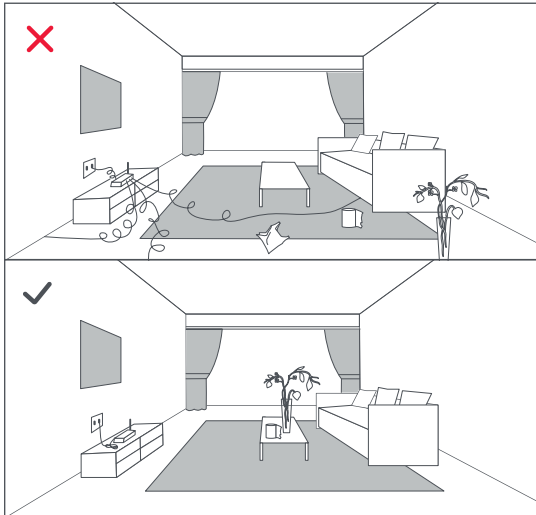

Megjegyzés: Amikor először használja a robotporszívót, a tisztítási folyamat során folyamatosan figyelje a robotporszívó mozgását, és figyeljen az esetleges akadályokra vagy problémákra. A további használatnál a jövőben erre a felüyletre már nem lesz szükség.

A portartály fedél felszerelése

B2-1—Vegye ki a csavarhúzóat az alap alján lévő tárolórekeszből.

B2-2—Fordítsa a töltőbázist fejjel lefelé, helyezze egy puha, sima felületre (szőnyegre, törölközőre, ruhára stb.), és a mellékelt hat csavarral rögzítse rá az alapot.

Megjegyzés: Amikor a portartály fedele az aljával felfelé áll, tartsa erősen, hogy ne essen le és ne sérüljön meg.

B2-3—Csatlakoztassa a tápkábelt a töltőbázishoz, és a kábel felesleges hosszát helyezze el a rekeszben.

B2-4—Helyezze a töltőbázist kemény, sík padlóra (fa, csempe, beton stb.). A töltőbázis mindkét oldalán legalább 0,5 m, az állomás előtt 1,5 m, az állomás felett pedig 1 m szabad helyet kell hagyni. Győződjön meg róla, hogy a helyszínen erős Wi-Fi jel van, ezután kapcsolja be.

B2-4-1 Több, mint 0,5 m

B2-4-2 Több, mint 1,5 m

B2-4-3 Több, mint 1 m

Ürités

A portartály automatikusan kiürül, miután a robotporszívó befejezte a tisztítást, és visszatér a töltőbázisra. Ha kézi vezérléssel el akarja indítani az ürítést, nyomja meg a gombot. Az ürítés leállításához nyomja meg bármelyik gombot.

Megjegyzések:

- Az ellenőrző fény töltés közben automatikusan kialszik.
- A portartályt ne használja a felhelyezett porvédő fedél nélkül vagy a porzsák behelyezése nélkül.
- A töltőállomást a tűztől, hőtől és víztől távol, sima padlóra helyezze. Ne helyezze szűk helyekre vagy olyan helyekre, ahol a robotporszívó a talajszinttől kiemelkedik.
- Ha a töltőbázist puha felületre (szőnyegre, pokrócra, stb.) helyezi, az megdőlhet, és megakadályozhatja a robotporszívó be/kilépését.
- A tápkábel felesleges hosszát tárolja a rekeszben, hogy a robotporszívó ne gabalyodjon bele és ne mozdítsa el, illetve ne válassza le a töltőállomást a tápegységről.
- A töltőállomást tartsa távol a közvetlen napfénytől és mindentől, ami blokkolhatja a helymeghatározó adót, különben a robotporszívó esetleg nem tud visszatérni az állomásra.
- Az önürítő dokkoló töltődik és kiürül. Használata előtt raktározza el a hagyományos robotporszívó töltőbázist. Ellenkező esetben a robotporszívónak problémái lehetnek az állomásra való visszatéréssel.
- A töltőbázis karbantartását az utasításoknak megfelelően végezze. A töltőbázis tisztításához ne használjon nedves rongyot.
- A kézi ürítés aktiválását ne végezze gyakran.
- A képek csupán illusztrációs célokat szolgálnak, és nem feltétlenül reprezentálják a tényleges terméket.

Feltöltés

Megjegyzés: Az első felmosás előtt javasoljuk, hogy legalább háromszor porszívózza fel a padlót, hogy a felmosórongyot ne érje túlzott szennyeződés.

B4-1—Vegye ki a kombinált portartályt és a víztartályt.

Nyissa ki a felső fedelet és vegye ki az egységet

B4-2—Töltse fel vízzel a víztartályt

Vegye le a zárókupakot, töltse fel vízzel a tartályt és jól zárja le.

Megjegyzések:

- A korrózió és a károsodások elkerülése érdekében csak Roborock márkájú tisztítószert használjon.
- Ne töltse fel a tartályt forró vízzel, különben a tartály deformálódhat.
- A tartály feltöltésekor döntse meg 30°-kal, hogy a szűrő ne legyen vizes.

B4-3—Tegye vissza a kombinált portartályt és a víztartályt a helyére.

Kattintsa be vissza az egységet.

B4-4—Rögzítse a mop felmosórongyot

Nedvesítse be és csavarja ki a felmosórongyot, helyezze be a tartóba, és rögzítse megfelelően.

Megjegyzés: Csupán eredeti Roborock mop felmosórongyot használjon.

B4-5—Rögzítse a felmosórongy-tartót

Csúsztassa a tartót a robotporszívó alján, amíg be nem kattann a helyére.

Megjegyzés: 60 perc felmosás után javasoljuk a mop felmosórongy kimosását a megfelelő vízáramlás és a tisztítás minőségének biztosítása érdekében.

B4-6—Vegye ki a mop felmosórongy tartóját

Miután a robotporszívó visszatért a töltőbázisra, nyomja meg a porszívó mindkét oldalán lévő reteszeket és tolja a mop felmosórongy tartót hátra, annak érdekében, hogy kivehesse.

Megjegyzések:

- Minden használat után mossa ki a felmosórongyot, és rendszeresen ürítse ki a maradék vizet a tartályból.
- Ha a robotporszívó nem végez felmosást, vegye ki a VibraRise felmosórongy tartót.

CSATLAKOZTATÁS ALKALMAZÁSHOZ

Ez a robotporszívó kompatibilis a Roborock és a Xiaomi Home alkalmazásokkal. Válassza ki azt, amelyik a legjobban megfelel az igényeinek.

Töltse le az alkalmazást

1. lehetőség: Az AppStore-ban vagy a Google Play-en keresse meg a „Roborock” terméket, vagy olvassa be a QR-kódot, töltsse le az alkalmazást, és regisztráljon vagy jelentkezzen be fiókjába.





2. lehetőség: Az AppStore-ban vagy a Google Play-ban keresse meg a „Xiaomi Home” terméket, vagy olvassa be a QR-kódot, töltsse le az alkalmazást, és telepítse.



Resetelje a Wi-Fi-t

1. Nyissa ki a felső fedelet, hogy láthatóvá váljon a Wi-Fi jelzőfény.

2. Nyomja meg és tartsa lenyomva  a és  gombokat, amíg meg nem hallja a „Resetting Wi-Fi” hangjelzést („A Wi-Fi resetje”). Amint a Wi-Fi jelzőfény lassan villogni kezd, a visszaállítás befejeződött. A robotporszívó ezután a csatlakozásra vár.

Megjegyzések:

- Ha a router konfigurációja, elfelejtett jelszó vagy más ok miatt nem tudja csatlakoztatni a robotporszívót, állítsa vissza a Wi-Fi-t, és adja hozzá a porszívót mintegy új eszközként.

- A Wi-Fi alaphelyzetbe állítása után a robotporszívó aktiválja a Wi-Fi hotspotot és a kamerát a hálózat konfigurálásához. A kamerát egy QR-kód beolvasására használják a Roborock alkalmazásban. A kamera felvételei nem kerülnek tárolásra vagy elküldésre a szerverre. A kamera automatikusan kikapcsol a sikeres csatlakozás után, vagy ha a QR-kódot 5 percen belül nem olvassák be.

Adjon hozzá készüléket



Nyissa meg a Roborock alkalmazást, és kattintson a „Search for device - Keresés eszközre” gombra, vagy nyissa meg a Xíaoimi Home alkalmazást, kattintson a „+” gombra a jobb felső sarokban, kövesse az alkalmazás utasításait, és adja hozzá az eszközt.

Megjegyzések:

- Az alkalmazás folyamatos fejlesztésének eredményeképpen a valós eljárás némileg különbözhet a fent ismertetett eljárástól. Mindig kövesse az alkalmazás aktuális utasításait.
- Csak a 2,4 GHz-es Wi-Fi hálózat támogatott.
- Ha a kapcsolódási idő meghaladja az egy órát, a Wi-Fi automatikusan kikapcsol. Ha újra kell csatlakoznia, végezze el a Wi-Fi resetjét.

UTASÍTÁSOK

Bekapcsolás/kikapcsolás

A robotporszívó bekapcsolásához nyomja meg és tartsa lenyomva a  nyomógombot. A tápellátás jelzőfénye kigyullad és a robotporszívó készenléti üzemmódba lép. A  nyomógomb megnyomásával és lenyomva tartásával a robotporszívót kikapcsolja és befejezi a takarítást.

Megjegyzés: Ha robotporszívó töltés alatt van, nem lehet kikapcsolni.

A takarítás elindítása

Ha el akarja indítani a takarítást, nyomja meg a  gombot. A robotporszívó a helyiségek feltérképezése alapján megtervezi a takarítási útvonalat. Ezután minden szobát négyzet alakú területekre oszt, először a négyzet szélét, majd a négyzet belsejét tisztítja meg S alakban. Ezt követően egyesével megtisztítja az összes területet, hatékonyan megtisztítva az egész lakás padlóját.

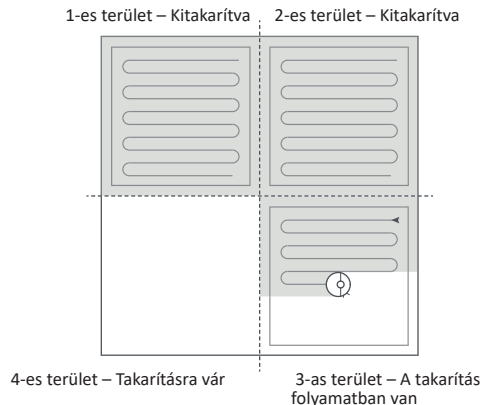

Megjegyzések:



- Ha azt szeretné, hogy a robotporszívó porszívózzon, majd automatikusan visszatérjen a töltőállomásra, indítsa el a töltőállomáson. Takarítás közben ne mozgassa a töltőállomást.
 - Ha az akkumulátor túl gyenge, a takarítás nem indítható el.
- Mielőtt újra takarítani kezdene a robotporszívót hagyja előtte feltöltődni.
- Ha a robotporszívó 10 percnél hosszabb ideig befejezi a takarítást, automatikusan újra elvégzi azt.
 - Ha az akkumulátor takarítás közben lemerül, a robotporszívó automatikusan visszatér a töltőállomásra.
- Ezután ott folytatja a takarítást, ahol abbahagyta.
- A felmosás elindítása előtt győződjön meg arról, hogy a felmosóröngy helyesen fel lett szerelve.

Helyi takarítás

Ha el akarja indítani a helyi takarítást, nyomja meg a gombot. A megtisztított terület mérete: A robotporszívó 1,5 x 1,5 m-es területet tisztít meg maga körül.

Megjegyzés: Amikor a helyi takarítás befejeződött, a robotporszívó automatikusan visszatér kiinduló helyzetébe, és készenléti üzemmódba lép.

Szünet

Takarítás közben bármelyik gomb megnyomásával szüneteltetheti a robotporszívót, a  gomb megnyomásával újraindíthatja a takarítást, és a  gomb megnyomásával pedig visszaküldheti a töltőbázisra.

Megjegyzés: Ha a megállított porszívót kézzel áthelyezi a töltőbázisra, akkor fejezze be az aktuális takarítást.

Ne zavarj üzemmód

A „Ne zavarjanak” üzemmód alapértelmezés szerint 22:00 és 8:00 között van aktiválva. Az alkalmazáson keresztül kikapcsolhatja, vagy módosíthatja a beállításait. A „Ne zavarjon” üzemmód aktiválása után, a takarítás befejeződik, a porszívó nem ad semmilyen hangjelzést, és a tápellátás ellenőrző fénye elhalványul.

Alvó üzemmód

Ha a robotporszívó 10 percnél hosszabb ideig szünetel, alvó üzemmódba kapcsol, és a bekapcsolás jelzőfénye néhány másodpercenként felvillan. Nyomja meg bármelyik gombot a készülék felébresztéséhez.

Megjegyzések:

A robotporszívó töltés közben nem lép alvó üzemmódba.

Ha a robotporszívó több mint 12 órán keresztül alvó üzemmódban marad, automatikusan kikapcsol.

A gyári beállítások visszaállítása

Ha a robotporszívó a rendszer visszaállítása után nem működik rendesen, kapcsolja be. Nyomja le és tartsa lenyomva a  gombot és a Reset gombot, amíg meg nem hallja a következő hangutasítást: „Restoring the initial version” („Gyári beállítások visszaállítása”). A robotporszívó visszatér a gyári beállításokhoz.

Ne zavarj üzemmód

A „Ne zavarjanak” üzemmód alapértelmezés szerint 22:00 és 8:00 óra között van aktiválva. Az alkalmazáson keresztül kikapcsolhatja, vagy módosíthatja a beállításait. A „Ne zavarjon” üzemmód aktiválása után, a takarítás befejeződik, a porszívó nem ad semmilyen hangjelzést, és a tápellátás ellenőrző fénye elhalványul.

A víztartály feltöltése vagy a mop felmosóröngy kimosása

A víztartály vízzel való feltöltéséhez vagy a felmosóröngy kimosásához bármelyik gomb megnyomásával állítsa le a robotporszívót, és vegye ki a mop felmosómodult. A víz hozzáadása vagy a felmosóröngy kimosása után helyezze vissza a mop felmosómodult, és nyomja meg a  gombot a takarítás újbóli megkezdéséhez.

Töltés

A takarítás befejezése után a robotporszívó automatikusan visszatér a töltőbázisra, hogy feltöltődjön.

A szünetelő porszívón a  gomb megnyomásával a porszívót visszaküldi a töltőbázisra. A tápellátás jelzőfénye töltés közben pulzál.

Megjegyzés: Ha a robotporszívó nem találja meg a töltőbázis, automatikusan visszatér az alaphelyzetébe. Helyezze a robotporszívót a töltőbázisra és hagyja, hogy feltöltődjön.

Hiba

Ha a robotporszívó működés közben hibát észlel, az ellenőrzőfény piros színnel kezd villogni, és hangjelzést bocsát ki. A megoldást a „Hibák” részben találja.

Megjegyzések:

- Ha a robotporszívó több mint 10 percig hibaállapotban marad, automatikusan alvó üzemmódba kapcsol.
- Ha a porszívót hibaállapotban kézzel áthelyezi a töltőbázisra, akkor fejezze be az aktuális takarítást.

Rendszer visszaállítása (resetje)

Ha a robotporszívó nem reagál a gombnyomásra, vagy nem kapcsolható ki, végezze el a rendszer resetjét. Nyomja meg a Reset gombot, és a porszívó rendszere automatikusan visszaáll.

Megjegyzés: A rendszer visszaállítása után Wi-Fi-csatlakozás és egyéb beállítások visszatérnek a gyári alapbeállításokhoz.

A gyári beállítások visszaállítása

Ha a robotporszívó a rendszer visszaállítása után nem működik löszök, kapcsolja be. Nyomja le és tartsa lenyomva a  gombot és a Reset gombot, amíg meg nem hallja a következő hangutasítást: „Restoring the initial version“ („Gyári beállítások visszaállítása“). A robotporszívó visszatér a gyári beállításokhoz.

Gyerekszár

A  gomb nyomva tartásával kapcsolhatja be/ki a gyerekszár funkciót. Ugyanúgy az alkalmazásban is beállíthatja. A gyermekzár aktiválása után a nyugalomban lévő robotporszívó nem reagál a gombnyomásokra. Amennyiben a robotporszívót takarítás vagy a töltőbázisra való visszatérés közben meg szeretné állítani, nyomja meg bármelyik gombot.

AZ ALKALMAZÁS FUNKCIÓI

Takarítási térkép

- A térkép kezelése
- Valós idejű porszívózási és felmosási útvonal
- Zónák beállítása
- A térkép módosítása

Saját takarítási üzemmód

- Tervezett takarítás
- Kiválasztott helyiségek takarítása
- A kiválasztott zónák takarítása
- Lezárt zónák és virtuális falak
- Saját üzemmódok
- Carpet Boost funkció

A takarítási üzemmódok közti átkapcsolás:

- A szívóteljesítmény szintjei
- A felmosás intenzitásának szintjei

A robotporszívó adatai

- A takarítás története
- Az elem töltöttségi szintje
- Gondozás és karbantartás

További funkciók

- Firmware frissítés
- A hangerő beállítása
- Válassza ki a nyelvet
- Ne zavarj üzemmód
- Hangasszisztens támogatás

Megjegyzés: Az alkalmazás funkciói és részletei a folyamatos fejlesztés és frissítések miatt némileg különbözhetnek.

ÁLTALÁNOS KARBANTARTÁS

Főkefe

* Tisztítsa ki kéthetente és cserélje le 6-12 havonként.

C1-1— A főkefe borítása

C1-2— Reteszek

C1-3—Főkefe

C1-4— A főkefe borítása zárókupakjai

C1-5— A főkefe csapágya

C1-6— Fordítsa meg a robotporszívót, nyomja meg a reteszeket, és vegye le a főkefe fedelét.

C1-7—Vegye ki a főkefét és csapágyát.

C1-8—Fordítsa el a főkefék zárókupakjait a feltüntetett irányba, és vegye le őket.

C1-9— Távolítsa el a főkefe mindkét végéről a C1-9— Távolítsa el a főkefe köré tekeredett hajszálakat és szennyeződések, majd tegye be a főkefét és helyezze vissza a fedelet. Győződjön meg róla, hogy minden kiálló rész illeszkedjen a hornyokba.

C1-10—Győződjön meg arról, hogy a főkefe fedele megfelelően van-e felszerelve. A megfelelően felszerelt fedélnél mind a négy fülnek rejtve kell lennie.

Megjegyzések:

- A főkefét törölje át nedves ruhával, és hagyja megszáradni közvetlen napfénytől mentes helyen.
- A főkefe tisztításához ne használjon maró, vagy fertőtlenítő hatású tisztítószereket.

Oldalsó kefe

* Tisztítsa meg havonta és cserélje le 3-6 havonként

1. Csavarozza ki az oldalsó kefe csavarját.

2. Vegye ki és tisztítsa meg az oldalsó kefét. Helyezze vissza a kefét és húzza be a csavart.

Minden irányú mozgást biztosító kerék

* Tisztítsa meg szükség szerint.

C3-1—Egy megfelelő szerszámmal (pl. egy kis csavarhúzóval) válassza le a tengelyt, és vegye ki a kereket.

Megjegyzés: A minden irányban elmozdulást biztosító kerék tartókerete nem távolítható el.

C3-2— A tengelyt és a kereket öblítse le vízzel és távolítsa el róluk a hajszálakat és a szennyeződések. Gondosan szárítsa meg a kereket, és szorosan nyomja vissza a helyére.

Főkerek

* Havonta tisztítsa ki.

A kerekeket puha száraz ronggyal tisztítsa.

Kombinált portartály és víztartály

* Tisztítsa meg hetente és cserélje le 6-12 havonként

C5-1— Nyissa ki a robotporszívó felső borítását és vegye ki az egységet.

C5-2—Vegye ki a szűrőt, majd ürítse ki a portartályt.

A5-3—Ürítse ki a víztartályt

C5-4—Töltse meg a portartályt tiszta vízzel, és óvatosan rázza meg. Ezután öntse ki a piszkos vizet.

Megjegyzés: A tartály eltömítődésének megakadályozása érdekében csak tiszta vizet használjon, mosószer hozzáadása nélkül.

C5-5— A szűrőt többször is öblítse le vízzel és óvatosan kopogtassa meg, hogy a lehető legtöbb szennyeződést eltávolítsa róla.

Megjegyzés: A szűrő felületét ne érintse meg kézzel, kefével vagy éles tárgyakkal, hogy elkerülje annak sérülését.

C5-6— Hagyja 24 órán át megszáradni és helyezze vissza a helyére.

A robotporszívó érzékelői

*Havonta tisztítsa ki.

Puha száraz törlőronggyal tisztítsa meg az összes szenzort, azaz:

C6-1— Töltőbázis helyzetének érzékelője

C6-2— Falérzékelő

C6-3—A leesés ellen védő 4 szenzor

Mop felmosórongy

* Tisztítsa ki minden használat után és cserélje le 3-6 havonként

Vegye ki a mop felmosórongyot a tartóból. Mossa ki a felmosórongyot és hagyja megszáradni.

Megjegyzés: A piszkos mop felmosórongy rontja a felmosás minőségét. Minden használat után mossa ki.

A porzsák cseréje

* Cserélje le szükség szerint.

C7-1—Vegye ki a portartályt, lásd az ábrát.

C7-2—Vegye ki a porzsákat a tartályból, és dobja ki a szemétkbe.

Megjegyzés: A porzsák fogantyúja kihúzáskor lezárja a zsákot, hogy megakadályozza a por kiszóródását.

C7-3— Törölje meg a szűrőt egy száraz ronggyal.

C7-4—Helyezze be az új porzsákat, és helyezze vissza a portartály fedelét.

Légcsatorna

*Cserélje le szükség szerint.

C8-1—Csavarozza ki a csavarokat (10) és vegye le a fedelet.

C8-2— Törölje át száraz ruhával a légcsatornát és annak fedelét.

C8-3— Helyezze fel a védőborítást és csavarozza vissza a csavarokat.

Töltőérintkezők

*Havonta tisztítsa ki.

A töltőbázis és a robotporszívó töltőérintkezőit törölje le egy száraz és puha ronggyal.

A töltőfelület tisztítása

*Tisztítsa meg szükség szerint.

Száraz ruhával törölje át a töltőbázis helymeghatározó jeladóját, a töltőérintkezőket és az elektródatisztító keféket.

Akkumulátor

A robotporszívó beépített, nagy teljesítményű tölthető lítium-ion akkumulátorral van felszerelve. Az akkumulátor csúcsteljesítményének fenntartása érdekében tartsa a robotporszívót feltöltve.

Megjegyzés: Ha a robotporszívót hosszabb ideig nem használja, kapcsolja ki és legalább háromhavonta töltsse fel annak érdekében, hogy elkerülje az akkumulátor túlzott lemerülés miatti károsodását.

ALAPVETŐ PARAMÉTEREK

ROBOTPORSZÍVÓ

Modell	Q380RR
Akkumul	14,4V/5 200mAh lítium-ion akkumulátor
átor	Kb. 3,7 kg
Tömeg	20 VDC 1,2 A
Névleges felvett teljesítmény	<6 óra
Töltési idő	

Megjegyzés: A gyártási szám a termékcímkén található a robotporszívó alján.

Önürítő dokkoló

Modell	AED03HRR, AED04HRR
Névleges bemeneti feszültség	220-240 VAC 50-60 Hz
Névleges frekvencia	5 A
Névleges felvett teljesítmény (porszívózás)	0,5 A
Névleges kimenet (töltés)	20 VDC 1,2 A
Névleges kimenet Akkumulátor	14,4V/5 200mAh lítium-ion akkumulátor

Hibák

Ha a robotporszívó működés közben hibát észlel, az ellenőrzőfény piros színnel kezd villogni, és hangjelzést bocsát ki. Tekintse meg az alábbi hibaelhárítási táblázatot.

1. Ha hiba elhárítása után helyezze át a robotporszívót, és indítsa újra a takarítást.

2. Ha a robotporszívó érzékelőhibát jelez, tisztítsa meg a szenzort és indítsa újra a porszívót.

3. Ha az akkumulátor hőmérséklete rendellenes, várjon, amíg visszaáll a normál értékre.

1. hiba: Leblokkolt a LIDAR jeladó vagy a lézer. Hárítsa el az akadályt és próbálja meg újból.

2. hiba: Beszorult az ütköző. Tisztítsa ki és gyengén koppintson rá párszor, hogy a szennyeződések lehulljanak.

3. hiba: A kerék a padlósínt felett van. Helyezze át más helyre a robotporszívót, majd indítsa újra.

4. hiba: A leesés ellen védő érzékelő hibája. Tisztítsa meg a leesés elleni érzékelőt, helyezze el a robotporszívót a magasított élek hatókörén kívülre és indítsa újra.

5. hiba: A főkefe beragadt. Tisztítsa meg a főkefét és a csapágyakat.

6. hiba: Az oldalsó kefe beragadt. Vegye ki és tisztítsa meg az oldalsó kefét.

7. hiba: A kerekek beragadtak. Helyezze át más helyre a robotporszívót, majd indítsa újra.

8. hiba: A robotporszívó elakadt. Távolítsa el az összes akadályt.

9. hiba: Nincs felszerelve a portartály. Szerelje fel a portartályt és szűrőt.

12. hiba: Gyenge az akkumulátor. Töltse fel és indítsa el újra.

13. hiba: Hiba töltés közben. Tisztítsa meg a töltőérintkezőket és kapcsolja be újra.

14. hiba: Akkumulátorhiba

16. hiba: A robotporszívó megdőlt. Vigye más helyre és indítsa be újra.

17. hiba: Az oldalsó kefék hibája. Resztelje a robotporszívót.

18. hiba: A ventilátor meghibásodása Resztelje a robotporszívót.

21. hiba: A vertikális ütköző benyomódott. Helyezze át más helyre a robotporszívót, majd indítsa újra.

22. hiba: Töltőbázis helyzeti jeladó hibája. Tisztítsa meg és próbálja újra.

23. hiba: A robotporszívó nem tér vissza a töltőbázisra. Tisztítsa meg a töltőbázis-jeladót és próbálja meg újra.

26. hiba: Szennyezett falérzékelő. Tisztítsa meg a falérzékelőt.

Eltömődött vagy nedves a szűrő. Tisztítsa meg, alaposan szárítsa ki, és próbálja ki újra.

A porszívó lezárt zónát vagy virtuális falat érzékelt. Helyezze át a robotporszívót az adott zónán kívülre.

Rendszerhiba. Resztelje a robotporszívót.

Megjegyzés: Egyes hibák a rendszer resetjével megoldhatók.

Amennyiben a probléma továbbra is fennáll, vegye fel a kapcsolatot ügyfélszolgálatunkkal:

Támogatás Európa területén: support@roborock-eu.com

Támogatás Ausztrália területén: service@roborock.com.au

GYAKRAN ISMÉTELT KÉRDÉSEK

Problémák	Megoldások
A robotporszívót nem lehet bekapcsolni.	<ul style="list-style-type: none"> • Gyenge az akkumulátor. Használat előtt helyezze a robotporszívót a töltőbázisra, hogy feltöltődjön. • Az akkumulátor hőmérséklete túl magas vagy túl alacsony. A robotporszívót csak 4 °C és 40 °C közötti hőmérsékleten használja.
A robotporszívót nem tölti a rendszer.	<ul style="list-style-type: none"> • Ha a töltőállomás nem kap áramot, ellenőrizze, hogy a tápkábel mindkét vége megfelelően csatlakoztatva van-e. • Ha rossz az érintkezés, tisztítsa meg a töltőbázis és a robotporszívó töltőérintkezőit. • Ellenőrizze, hogy a töltőállomás jelzőfénye világít-e.
Lassú töltés	<ul style="list-style-type: none"> • Ha a robotporszívót magas vagy alacsony hőmérsékleten használják, automatikusan csökkenti a töltési sebességet, hogy meghosszabbítsa az akkumulátor élettartamát. • A töltőérintkezők piszkosak. Tisztítsa meg egy száraz ronggyal.
A robotporszívó nem tud visszatérni a töltőbázisra.	<ul style="list-style-type: none"> • A töltőbázis körül túl sok az akadály. Helyezze át egy nyitott területre. • A robotporszívó túl messze van a töltőbázistól. Helyezze közelebb és indítsa be újra.
Szokatlan viselkedés	<ul style="list-style-type: none"> • Restartolja a robotporszívót.
A robotporszívó takarítás közben túl nagy zajt csap.	<ul style="list-style-type: none"> • A főkefe, az oldalsó kefe, a fő kerék vagy a minden irányú mozgást biztosító kerék el van akadva. Kapcsolja ki a robotporszívót, és tisztítsa ki. • A minden irányú mozgást biztosító kerék el van akadva. Vegye ki egy csavarhúzó segítségével és tisztítsa meg.
Gyenge takarítási minőség vagy kihulló por	<ul style="list-style-type: none"> • A portartály megtelt és ki kell üríteni. • A szűrő eltömődött, és ki kell tisztítani. • A főkefe beragadt a szennyeződésektől és ki kell tisztítani.
A robotporszívót nem lehet csatlakoztatni a Wi-Fihez.	<ul style="list-style-type: none"> • A Wi-Fi ki van kapcsolva. Resztelje a Wi-Fi-t és próbálja meg újra. • Rossz Wi-Fi jel. Helyezze a robotporszívót olyan helyre, ahol erős a Wi-Fi jel. • Szokatlan Wi-Fi csatlakozás. Resztelje a Wi-Fi-t, töltsen le a mobilalkalmazás legújabb verzióját, és próbálja meg újra. • Az aktuális eszköz nem támogatott. A támogatott modellek fel vannak tüntetve az alkalmazásban. • A robotporszívót nem lehet csatlakoztatni a Wi-Fihez. Lehet, hogy hiba van a router beállításában. A hibaelhárítással kapcsolatos segítségért forduljon a Roborock ügyfélszolgálatához.
A tervezett takarításra nem került sor.	<ul style="list-style-type: none"> • Gyenge az akkumulátor. Az ütemezett tisztításra csak akkor kerülhet sor, ha az akkumulátor töltöttségi szintje 20% felett van.
A robotporszívó mindig fogyaszt áramot, amikor a töltőbázison van?	<ul style="list-style-type: none"> • A porszívó a töltőbázison rá van csatlakozva a tápellátásra, hogy fenntartsa az akkumulátor teljesítményét, de az energiatartás minimális.
Az első három használatkor a porszívót 16 órán keresztül kell tölteni?	<ul style="list-style-type: none"> • Nem. A lítium akkumulátornak nincs memória hatása. Miután a robotporszívó teljesen feltöltődött, bármikor használható.

GYAKRAN ISMÉTELT KÉRDÉSEK

Problémák	Megoldások
A feltöltésnél túl kevés víz folyik vagy egyáltalán nem folyik víz.	<ul style="list-style-type: none"> Győződjön meg róla, hogy van víz a víztartályban, és olvassa el a használati útmutatót a kombinált por- és víztartály, a felmosóröngy-tartó és a felmosóröngy megfelelő felszerelésére vonatkozó teljes körű utasítások betartása érdekében.
A robotporszívó feltöltés után nem folytatja a takarítást.	<ul style="list-style-type: none"> Győződjön meg róla, hogy a robotporszívó nincs „Ne zavarjanak” üzemmódban. A „Ne zavarjanak” üzemmód megakadályozza az automatikus töltést. Ha a robotporszívót kézzel helyezték a töltőállomásra, mielőtt az automatikusan feltöltésre került volna, akkor nem tudja folytatni a takarítást.
A robotporszívó nem tud visszatérni a töltőbázisra, ha befejezte a helyi tisztítást, vagy ha kézzel mozgatták.	<ul style="list-style-type: none"> A robotporszívó egy helyi tisztítás vagy egy nagyobb helyváltoztatás után újragenerálja a térképet. Ha a töltőállomás túl messze van, előfordulhat, hogy a porszívó nem tud automatikusan visszatérni az állomásra töltéshez, és kézzel kell elhelyezni az állomáson.
A robotporszívó a takarítás során elkezdett kihagyni bizonyos helyeket. • A falérzékelő vagy a leesés elleni érzékelők piszkosak lehetnek. Tisztítsa meg ezeket száraz, puha törülközővel.	
Az önűritő dokkoló LED ellenőrzőfénye piros színnel világít.	<ul style="list-style-type: none"> A portartály fedele nincs a helyén. Ellenőrizze ezeket és telepítse be helyesen. A ventilátor nem működik megfelelően, aminek oka lehet a gyakori indítás és leállítás miatti túlmelegedés elleni védelem. Húzza ki a tápkábelt, várjon 30 percet, és próbálja meg újra. Hibás feszültség. Ellenőrizze, hogy a helyi hálózati feszültség megfelel-e a töltőállomáson megadott követelményeknek.
Rosszabb az űrités minősége/szoklatlan zaj űrités közben.	<ul style="list-style-type: none"> A főkefe vagy a főkefe védőborítása nincsenek helyesen felszerelve. Ellenőrizze ezeket és helyezze be helyesen. A szűrő, a légcsatorna, a légbeszívó, a légbemlő vagy a portartály blokkolt állapotban van. Hártsa el a blokkolás okát.
Az automatikus űrités nem történt meg, amikor a robotporszívó visszatért a töltőállomásra.	<ul style="list-style-type: none"> Az automata űrités nincs aktiválva. Ellenőrizze a beállítást az alkalmazásban. A portartály fedele nincs a helyén. Ellenőrizze ezeket és telepítse be helyesen. Az automatikus űrités nem történik meg, ha a robotporszívót kézzel helyezték a töltőbázisba. Indítsa el az űritést manuálisan. Az automatikus űrités nem történik meg, ha a robotporszívó nem fejezte be a takarítást, és visszatért a töltőbázisra. Az automatikus űrités nem történik meg, ha a robotporszívó „Ne zavarjanak” üzemmódban van. Módosítsa a takarítási beállításokat vagy a „Ne zavarjon” üzemmód intervallumát, vagy indítsa el az űritést manuálisan. Az akkumulátor töltöttségi szintje 10 % alá esett. Hagyja a robotporszívót tölteni, amíg az akkumulátor töltöttségi szintje el nem éri a 10%-ot.
A robotporszívó nem tud visszatérni a töltőbázisra, vagy nem lehet feltölteni.	<ul style="list-style-type: none"> A töltőbázis körüli akadályok vannak. Távolítson el minden akadályt a töltőbázis környékéről, vagy helyezze azt szabad térbe (lásd a használati útmutatóban található ajánlásokat). A töltőbázis nincs csatlakoztatva a tápellátásra. Ellenőrizze, hogy a tápkábel megfelelően csatlakoztatva van-e, és hogy van-e tápellátás. Rossz az érintkezés. Tisztítsa meg a töltő érintkezőket.

ÁRTALMATLANÍTÁSI ÉS ÚJRAHASZNOSÍTÁSI INFORMÁCIÓK

A jelen termék helyes ártalmatlanítása. Ez a szimbólum azt jelenti, hogy ezt a terméket az EÚ-n belül tilos a háztartási hulladékkal együtt ártalmatlanítani. A termék újrahasznosítását végezze felelősségteljesen annak érdekében, hogy megelőzze az ellenőrizetlen hulladéklerakás okozta esetleges környezeti károkat vagy emberi egészségkárosodást, továbbá az anyagi erőforrások újrafelhasználásának elősegítése érdekében. A használt terméket leadás céljából elviheti a kijelölt gyűjtőhelyekre, vagy felveheti a kapcsolatot azzal a kiskereskedővel, ahol a terméket vásárolta. A gyártó átveheti a terméket és gondoskodhat annak biztonságos ártalmatlanításáról.



JÓTÁLLÁSI INFORMÁCIÓK

A jótállási időt annak az országnak a törvényei határozzák meg, ahol a terméket értékesítik, és az eladó felelőssége. A garancia csak az anyag- vagy kivitelezési hibákra terjed ki.

A garanciális javításokat csak hivatalos szervizközpontok végezhetik. A jótállási igény bejelentésekor be kell mutatni az eredeti vásárlási dokumentumokat (a vásárlás dátumával).

A jótállás nem vonatkozik az alábbiakra:

- Normál elhasználódás és a terméken keletkező lyukak/repedések esetén.
- Nem rendeltetésszerű használat esetében, pl. a készülék túlterhelése, nem engedélyezett tartozékok használata esetén, erő alkalmazása esetén a használatnál.
- Külső hatások által okozott károk esetén.
- A használati útmutatóban foglalt utasítások be nem tartása esetén, pl. a készülék nem megfelelő áramforráshoz való csatlakoztatása vagy a telepítési utasítások be nem tartása által okozott károk esetén.
- A készülék részleges vagy teljes szétszerelése esetén.

Robotic Vacuum Cleaner

A termék modellje: Q380RR

Gyártó neve: Beijing Roborock Technology Co., Ltd.

A gyártó címe: Floor 6, Suite 6016, 6017, 6018, Building C, Kangjian Baosheng Plaza, No.8 Heiquan Road, Haidian District, Beijing, P.R. China

További részletekért látogasson el a www.roborock.com weboldalra.

Ha igénybe szeretné venni értékesítés utáni támogatási szolgáltatásainkat, kérjük, vegye fel a kapcsolatot értékesítés utáni csapatunkkal:

Támogatás Európa területén: support@roborock-eu.com

Támogatás Ausztrália területén: service@roborock.com.au



CZ | Uživatelská příručka
SK | Uživatelská příručka
HU | Uživatelská příručka

Dovozce | Dovoza

Witty s.r.o., Průmyslová 1472/11, 102 00 Praha Česká republika, CZ
www.wittytrade.cz