

BRAUN

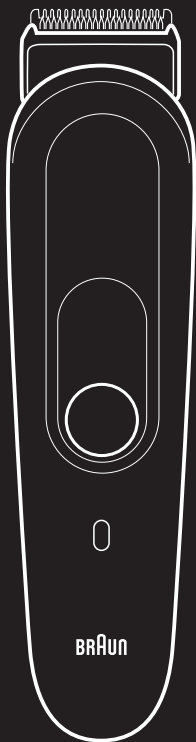

90021652/IX-21



www.braun.com



Braun Infolines

English	8
Français	13
Polski	18
Český	24
Slovenský	28
Magyar	33
Hrvatski	39
Slovenščina	44
Türkçe	49
Română	56
Български	61
Русский	66
Українська	73
عربي	84

UK	0800 783 7010
IE	1 800 509 448
FR	0 800 944 802 (service & appel gratuits)
BE	0 800 14 592
PL	801 127 286 801 1 BRAUN
CZ	221 804 335
SK	02/5710 1135
HU	(06-1) 451-1256
HR	091 66 01 777
SI	080 2822
TR	0850 220 09 11
RO	021.224.30.35
BG	0800 11 003
RU	8 800 200 20 20
UA	0 800 505 000
HK	(852) 2986 9886 (DKSH Consumer Service Centre)

Type 5544

Braun GmbH
Frankfurter Straße 145
61476 Kronberg/Germany
www.braun.com
www.service.braun.com

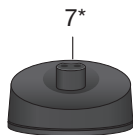
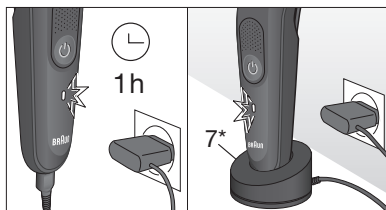
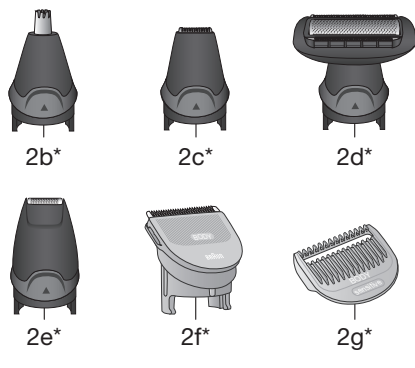
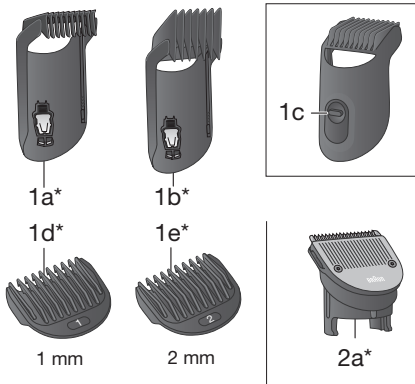
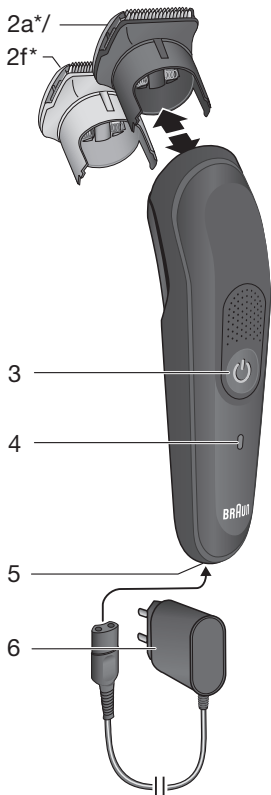

* not with all models

1a/1b

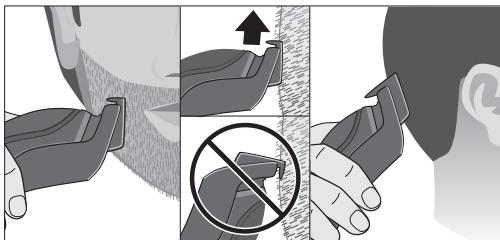
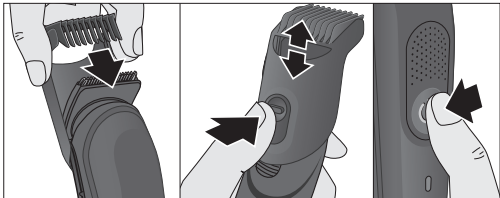
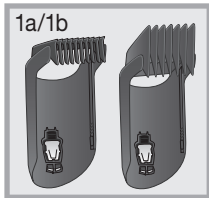

1d/1e

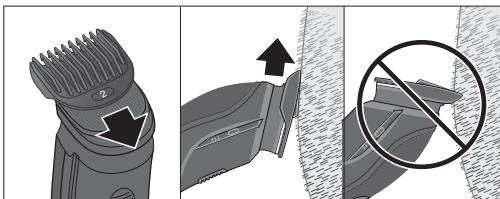
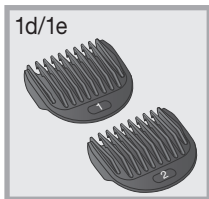

2a

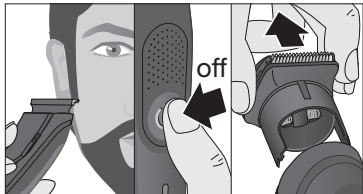
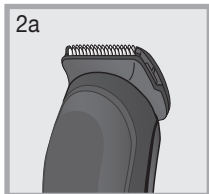

2a+2g

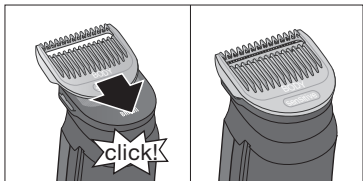
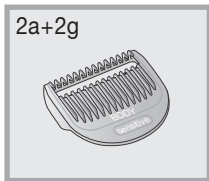

2b

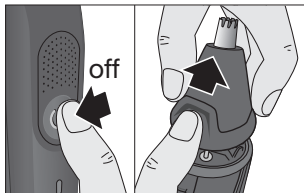
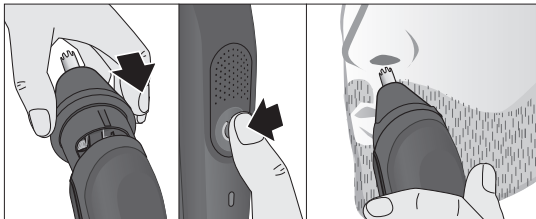
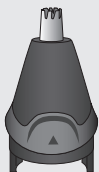

2d

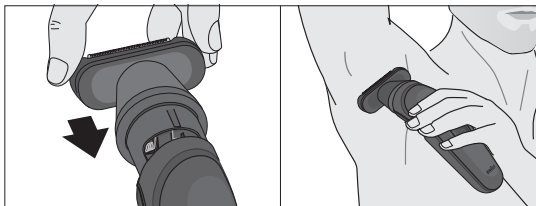
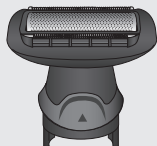

2f

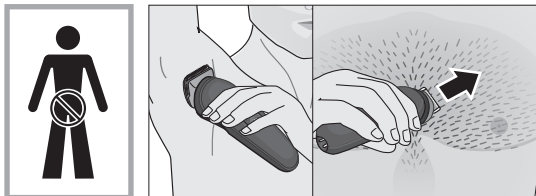

2f+2g



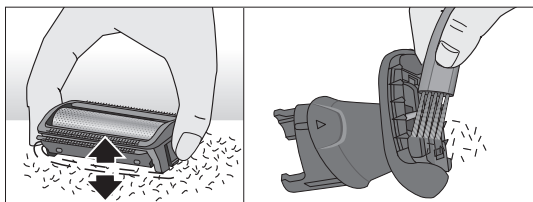
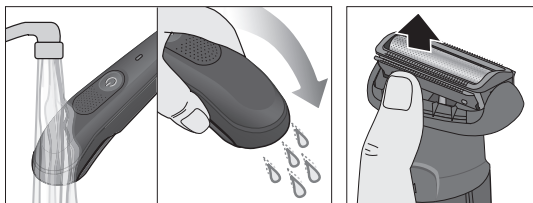
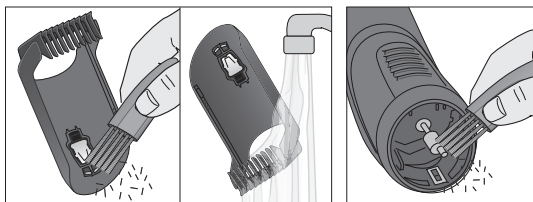
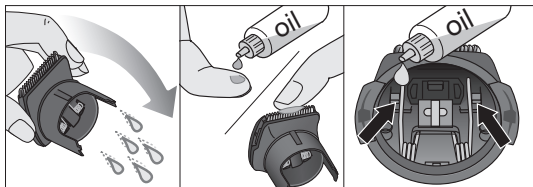
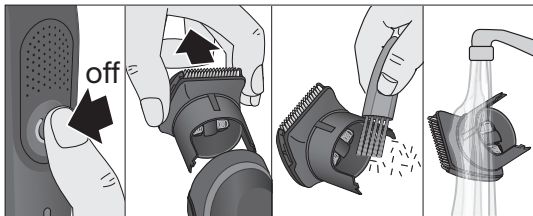
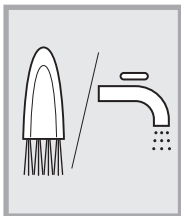

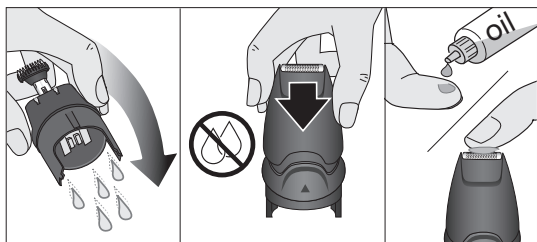
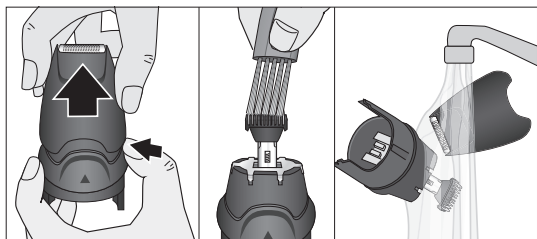
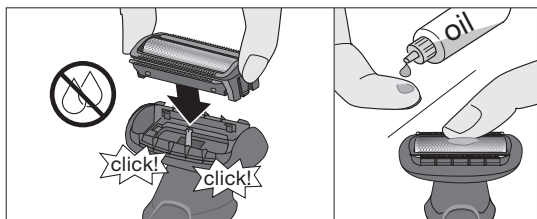
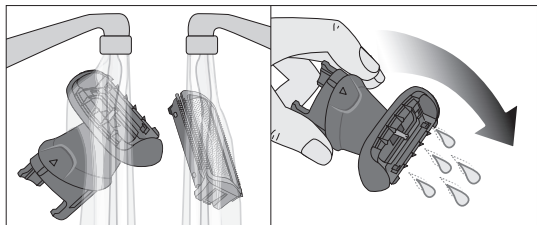

English

Read these instructions completely, they contain safety information. Keep them for future reference.

Warnings



This appliance is suitable for use in a bathtub or shower. **For safety reasons this appliance can only be operated cordless.**

The appliance is provided with a special cord set with integrated Safety Extra Low Voltage power supply. Do not exchange or manipulate any part of it. Otherwise there is a risk of electric shock.

Only use the special cord set provided with your appliance.

If the appliance is marked $\text{D} \boxed{492} \text{C}$, you can use it with any Braun power supply 492-XXXX.

Never use the appliance with any damaged accessory like trimmers, combs or special cord set.

Do not open the appliance!

This appliance can be used by children aged from 8 years and persons with reduced physical, sensory or mental capabilities or lack of experience and knowledge if they have been given supervision or instruction concerning use of the appliance in a safe way and understand the hazards involved.

If the appliance is provided with a hair clipping attachment, it can be used for hair clipping purpose by children aged from 3 years under supervision.

Children shall not play with the appliance. Cleaning and user maintenance shall not be made by children without supervision.

Description

- 1a Sliding beard comb (3–11 mm in 2 mm steps)*
- 1b Sliding hair comb (13–21 mm in 2 mm steps)*
- 1c Release button sliding combs
- 1d Fix comb 1 (1 mm)*/**
- 1e Fix comb 2 (2 mm)*/**
- 2a Trimmer head*/**
- 2b Ear & nose trimmer head*
- 2c Detailed trimmer head*
- 2d Body groomer head*
- 2e Mini foil shaver head*
- 2f Body trimmer head*
- 2g Sensitive comb*
- 3 On/off button
- 4 Charging indicator
- 5 Power socket
- 6 Special cord set**
- 7 Charging stand*

* not with all models

** design can differ

For electric specifications, see printing on the special cord set.

Charging

Recommended ambient temperature for charging is 5 °C to 35 °C.

The battery may not charge properly or at all under extreme low or high temperatures. Recommended ambient temperature for trimming is 15 °C to 35 °C. Do not expose the appliance to temperatures higher than 50 °C for extended periods of time.

- Connect the appliance (switched off) via the special cord set (6) to an electrical outlet.
- A full charge takes approx. 1 hour and provides up to 100 minutes of cordless operation time.
- Once the appliance is completely charged, discharge it through normal use. Then recharge again to full capacity.

Charging indicator (4)

- The charging indicator blinks green when the appliance is being charged.
- It lights up permanently green for a few seconds when the battery is fully charged. During usage it shines permanently green.

- The charging indicator shines permanently red when the battery is running low. Once it flashes red, connect the appliance to the mains.

Usage

Exchange the attachments only when the appliance is switched off. To turn the appliance on, push the on/off button (3).

Travel lock

Press the on/off button (3) for 3 seconds to lock the appliance. A beep confirms that the travel lock is activated. To unlock, press the on/off button 3 seconds. 3 beeps will sound when your unlock attempt failed. Try again or simply connect the appliance to the mains.

Beard Trimming / Hair Clipping

Sliding combs (1a, 1b): Place one of the combs over the trimmer head (2a). Press the release button (1c) and slide the comb to your desired length.

Fixed combs (1d, 1e): Click one of the combs onto the trimmer head (2a).

- Trim against hair growth by guiding the flat comb part over the skin.
- Do not force the appliance through the hair faster than it can be cut.
- Avoid clogging the comb with hair. Remove and clean it from time to time.

Precision and Contour Trimming

Use the trimmer head (2a) without comb attachment, the detailed trimmer head (2c) or the mini foil shaver (2e) for shaping sideburns, moustaches and partial short beards.

Ear/Nose Trimming

- Remove any head and click the ear & nose trimmer head (2b) onto the handle of the appliance.
- Carefully guide the appliance to the hair to be trimmed so that they reach into the cutting cage. Avoid introducing the trimmer more than 5 mm (1/4") into nose or ear.

Body grooming

Remove any head and click the body groomer head (2d) or one of the trimmer heads (2a, 2f) onto the handle.

Use the body groomer head on dry skin only. Do not use it in delicate areas. Use the trimmer head (2a) only with the sensitive comb attached for body grooming.

For delicate areas use the trimmer heads only with the sensitive comb attached.

Cleaning and maintenance

- Switch off the appliance.
- Take off any head and comb.
- Use the brush to clean the heads, combs and the appliance. Do not clean the foil of the body groomer head and mini foil shaver head with the brush as this may damage it.
- The mini foil shaver head can be disassembled for proper cleaning. In case the foil frame is pulled out, it can just be clicked into the housing again.
- The handle, the heads and combs can be cleaned under running water. Rinse until all residues have been removed. Let all parts dry completely before reassembling them.
- To keep the attachments working properly, oil the trimmer and the foils with a drop of light machine oil (not included) regularly.

Environmental notice

Product contains batteries and/or recyclable electric waste. For environment protection do not dispose of in household waste, but for recycling take to electric waste collection points provided in your country.



Subject to change without notice.

Guarantee

We grant a 2-year guarantee on the product commencing on the date of purchase. Within the guarantee period we will eliminate any defects in the appliance resulting from faults in materials or workmanship, free of charge either by repairing or replacing the complete appliance at our discretion. Depending on availability replacement might result in a different color or an equivalent model.

This guarantee extends to every country where this appliance is supplied by Braun or its appointed distributor.

This guarantee does not cover: damage due to improper use, normal wear and tear (e.g. shaver foil or cutter block) as well as defects that have a negligible effect on the value or operation of the appliance. The guarantee becomes void if repairs are undertaken by unauthorised persons and if original Braun parts are not used.

To obtain service within the guarantee period, hand in or send the complete appliance with your sales receipt to an authorised Braun Customer Service Centre (address information available online at www.service.braun.com).

For UK only:

This guarantee in no way affects your rights under statutory law.

Français

Lisez attentivement ces instructions car elles contiennent des informations sur la sécurité. Conservez-les pour une consultation ultérieure.

Attention



Cet appareil peut être utilisé dans le bain ou sous la douche. **Pour des raisons de sécurité, l'appareil ne peut être utilisé que sans fil.**

Cet appareil est fourni avec un câble spécial, qui possède une alimentation électrique sécurisée intégrée à très basse tension. Ne changez ou ne manipulez aucune partie de ce dernier, sous risque de recevoir un choc électrique.

Utilisez uniquement le câble spécial fourni avec votre appareil.

Si l'appareil porte la référence $\text{D}-\boxed{492}-\text{C}$, il est possible de l'utiliser avec n'importe quel bloc d'alimentation Braun 492-XXXX.

Ne jamais utiliser l'appareil avec un accessoire endommagé, tel que les lames, les sabots ou le câble d'alimentation spécial.

N'ouvrez pas l'appareil !

Cet appareil peut être utilisé par des enfants de 8 ans et plus et par des personnes dont les capacités physiques, sensorielles ou mentales sont réduites, ou des personnes dénuées d'expérience ou de connaissances, s'ils ont pu bénéficier, par l'intermédiaire d'une personne responsable de leur sécurité, d'une surveillance ou d'instructions préalables concernant l'utilisation de l'appareil en toute sécurité et les dangers encourus.

Si l'appareil est fourni avec un accessoire tondeuse à cheveux, il peut être utilisé par des enfants âgés de 3 ans et plus sous surveillance.

Les enfants ne doivent pas jouer avec cet appareil. Les opérations de nettoyage et de maintenance ne doivent pas être effectuées par des enfants à moins qu'ils ne soient sous surveillance.

Description

- 1a Sabot coulissant pour la barbe (de 3 à 11 mm avec paliers de 2 mm)*
- 1b Sabot coulissant pour les cheveux (de 13 à 21 mm avec paliers de 2 mm)*
- 1c Bouton pour retirer les sabots coulissants
- 1d Sabot fixe 1 (1 mm)*/**
- 1e Sabot fixe 2 (2 mm)*/**
- 2a Tête de tondeuse*/**
- 2b Tête de tondeuse oreilles et nez*
- 2c Tête de tondeuse de précision*
- 2d Tête de rasoir pour le corps*
- 2e Mini-tête de rasoir à grille*
- 2f Tête de tondeuse pour le corps*
- 2g Sabot pour zones sensibles*
- 3 Bouton marche/arrêt
- 4 Témoin de charge
- 5 Prise d'alimentation
- 6 Câble d'alimentation spécial**
- 7 Base de recharge*

* selon les modèles

** le style peut varier

Pour les spécifications électriques, voir la notice sur le câble spécial.

Chargement

La température ambiante recommandée pour le chargement est comprise entre 5 et 35 °C. La batterie ne se rechargera pas correctement, voire pas du tout, à des températures trop basses ou trop élevées. La température ambiante recommandée pour la tonte est comprise entre 15 et 35 °C. Ne pas soumettre l'appareil à une température supérieure à 50 °C pendant une durée prolongée.

- Branchez l'appareil (éteint) directement sur une prise électrique à l'aide du câble spécial (6).
- Comptez approximativement 1 heure pour une charge complète et qui fournit jusqu'à 100 minutes de temps de rasage sans fil.
- Lorsque l'appareil est complètement chargé, utilisez-le normalement jusqu'à ce que la batterie soit complètement déchargée. Rechargez-le ensuite jusqu'à pleine capacité.

Témoin de charge (4)

- Le témoin de charge clignote en vert lorsque l'appareil est en charge.
- Le témoin vert reste allumé en vert pendant quelques secondes une fois la batterie complètement chargée. Pendant l'utilisation, le témoin reste allumé en vert.
- Le témoin de charge reste rouge lorsque le niveau de la batterie est faible. Une fois qu'il clignote en rouge, branchez l'appareil sur secteur.

Utilisation

Changez les accessoires uniquement lorsque l'appareil est éteint. Pour allumer l'appareil, appuyez sur le bouton marche/arrêt (3).

Verrou de voyage

Appuyez sur le bouton marche / arrêt (3) pendant 3 secondes pour verrouiller l'appareil. Un bip sonore confirme que le verrou de voyage est activé. Pour déverrouiller le rasoir, appuyez sur le bouton marche / arrêt pendant 3 secondes. 3 bips sonores retentissent lorsque votre tentative de déverrouillage a échoué. Réessayez ou branchez simplement l'appareil sur secteur.

Rasage de barbe / Coupe de cheveux

Sabots coulissants (1a, 1b) : Fixez l'un des sabots sur la tête de tondeuse (2a). Appuyez sur le bouton de verrouillage (1c) et faites glisser le sabot jusqu'à la longueur souhaitée.

Sabots fixes (1d, 1e) : Fixez l'un des sabots sur la tête de tondeuse (2a).

- Rasez dans le sens opposé à la pousse du poil en guidant la partie plate du sabot le long de la peau.
- Ne passez pas l'appareil à travers les poils plus rapidement qu'il ne peut les couper.
- Évitez d'obstruer le sabot avec des poils. De temps à autre, enlevez-le et nettoyez-le.

Rasage de précision et des contours

Utilisez la tête de tondeuse (2a) sans sabot, la tête de tondeuse de précision (2c) ou la mini-tête de rasoir à grille (2e) pour définir les pattes, les moustaches et les barbes courtes taillées.

Tonte du nez et des oreilles

- Enlevez la tête de tondeuse et fixez la tête de tondeuse oreilles et nez (2b) sur le manche de l'appareil.
- Guidez doucement l'appareil vers les poils devant être coupés afin que ces derniers entrent dans l'embout de coupe. Évitez de faire pénétrer la tondeuse au-delà de 5 mm dans le nez ou les oreilles.

Rasage du corps

Retirez toute tête et fixez la tête de rasoir pour le corps (2d) ou l'une des têtes de tondeuse (2a, 2f) sur le manche.

Utilisez la tête de rasoir pour le corps uniquement sur peau sèche. Ne l'utilisez pas dans les zones sensibles.

Utilisez la tête de tondeuse (2a) uniquement avec le sabot pour zones sensibles fourni pour le corps.

Pour les zones délicates, utilisez les têtes de tondeuse uniquement avec le sabot pour zones sensibles.

Nettoyage et entretien

- Éteignez l'appareil.
- Retirez la tête et le sabot, le cas échéant.
- Utilisez la brosse pour nettoyer les têtes, les sabots et l'appareil. Ne nettoyez pas la grille avec une brosse car cela pourrait l'endommager.
- La mini-tête de rasoir à grille peut être démontée pour la nettoyer correctement. Si la structure de la grille est détachée, il suffit juste de la fixer à nouveau au boîtier.
- La tête de rasage et les sabots peuvent être nettoyés à l'eau courante. Rincez jusqu'à ce que tous les résidus aient disparu. Laissez complètement sécher toutes les pièces avant de les réassembler.
- Pour préserver le bon fonctionnement des accessoires, appliquez régulièrement une goutte d'huile de machine légère (non fournie) sur la tondeuse et les grilles.

Note environnementale

Ce produit contient des piles et/ou des déchets électriques recyclables. Pour la protection de l'environnement, ne pas jeter avec les ordures ménagères, mais les porter dans les points de recyclage de déchets électriques disponibles dans votre pays.



Sujet à des modifications sans préavis.

Garantie

Nous accordons une garantie de 2 ans sur ce produit, à partir de la date d'achat.

Pendant la durée de la garantie, Braun prendra gratuitement à sa charge la réparation des vices de fabrication ou de matière en se réservant le droit de décider si certaines pièces doivent être réparées ou si l'appareil lui-même doit être échangé.

En fonction de la disponibilité, le remplacement peut se faire dans une couleur différente ou au moyen d'un modèle équivalent.

Cette garantie s'étend à tous les pays où cet appareil est commercialisé par Braun ou son distributeur.

Cette garantie ne couvre pas : les dommages occasionnés par une utilisation inadéquate, l'usure normale (par exemple, grille et bloc-couteaux) ainsi que les défauts d'usures qui ont un effet négligeable sur la valeur ou l'utilisation de l'appareil. Cette garantie devient caduque si des réparations ont été effectuées par des personnes non agréées par Braun et si des pièces de rechange ne provenant pas de Braun ont été utilisées.

Pour toute réclamation intervenant pendant la période de garantie, retournez ou rapportez l'appareil ainsi que l'attestation de garantie à votre revendeur ou à un centre de service agréé Braun.

Veillez vous référer à www.service.braun.com ou appeler le 0 800 944 802 (service consommateurs – service & appel gratuits) pour connaître le centre de service agréé Braun le plus proche de chez vous.

Clause spéciale pour la France

Outre la garantie contractuelle exposée ci-dessus, nos clients bénéficient de la garantie légale des vices cachés prévue aux articles 1641 et suivants du Code civil.

Polski

Niniejszą instrukcję należy przeczytać w całości, gdyż zawiera ona informacje dotyczące bezpieczeństwa. Należy ją zachować do późniejszego wglądu.

Ostrzeżenia



Urządzenia można używać w wannie bądź pod prysznicem. **Ze względów bezpieczeństwa urządzenia należy używać tylko bezprzewodowo.**

Urządzenie jest wyposażone w specjalny przewód z wtyczką ze zintegrowanym, bezpiecznym zasilaczem o bardzo niskim napięciu. Nie należy wymieniać żadnej części urządzenia ani manipulować przy nim, w przeciwnym razie zaistnieje ryzyko porażenia prądem elektrycznym.

Należy używać tylko specjalnego przewodu dołączonego do urządzenia.

Jeśli urządzenie jest oznakowane kodem D-492-C , może być używane z dowolnym zasilaczem marki Braun oznaczonym kodem 492-XXXX.

Nie należy używać urządzenia, gdy trymer, grzebień lub specjalny przewód z wtyczką są uszkodzone.

Nie otwieraj urządzenia!

To urządzenie może być używane przez dzieci w wieku od lat 8, a także przez osoby o ograniczonych zdolnościach fizycznych, sensorycznych lub umysłowych oraz osoby niemające wystarczającego doświadczenia ani wiedzy, o ile są nadzorowane albo zostały poinstruowane w zakresie bezpiecznego użytkowania tego urządzenia i są świadome istniejących zagrożeń.

Jeśli do urządzenia dołączono nasadkę do strzyżenia włosów, dzieci w wieku od lat 3 mogą używać jej do strzyżenia włosów pod nadzorem osoby dorosłej.

Dzieci nie powinny bawić się urządzeniem. Czyszczenie i konserwacja urządzenia nie mogą być wykonywane przez dzieci.

Opis produktu

- 1a Wysuwany grzebień do zarostu (3–11 mm w odstępach 2 mm)*
- 1b Wysuwany grzebień do włosów (13–21 mm w odstępach 2 mm)*
- 1c Przycisk zwalniający wysuwane grzebienie
- 1d Grzebień 1 (1 mm)*/**
- 1e Grzebień 2 (2 mm)*/**
- 2a Głowica trymera*/**
- 2b Głowica trymera do uszu i nosa*
- 2c Głowica precyzyjnego trymera*
- 2d Głowica maszynki do ciała*
- 2e Mała głowica golarki z folią*
- 2f Głowica trymera do ciała*
- 2g Nasadka do okolic wrażliwych*
- 3 Przycisk On/Off (Wł./Wył.)
- 4 Wskaźnik ładowania
- 5 Gniazdo zasilania
- 6 Specjalny przewód z wtyczką**
- 7 Podstawka do ładowania*

* niedołączane do wszystkich modeli

** konstrukcja wtyczki może się różnić

Specyfikacje elektryczne umieszczono na nadruku na przewodzie z wtyczką.

Ładowanie

Zalecana temperatura otoczenia podczas ładowania wynosi od 5°C do 35°C. Akumulator może nie naładować się prawidłowo w ekstremalnie niskiej lub wysokiej temperaturze. Zalecana temperatura otoczenia podczas korzystania z trymera wynosi od 15°C do 35°C. Nie należy wystawiać urządzenia na temperatury wyższe niż 50°C na dłuższy czas.

- Używając specjalnego przewodu zasilającego (6), należy podłączyć wyłączoną golarkę do gniazda elektrycznego.

- Pełne ładowanie trwa około 1 godzinę i zapewnia do 100 minut bezprzewodowej pracy.
- Po całkowitym naładowaniu należy rozładować poprzez normalne użytkowanie. Następnie naładować do pełnej pojemności.

Wskaźnik ładowania (4)

- Wskaźnik ładowania miga na zielono podczas ładowania urządzenia.
- Wskaźnik przez kilka sekund świeci stale na zielono, gdy bateria jest w pełni naładowana. Podczas korzystania świeci stale na zielono.
- Wskaźnik ładowania świeci stale na czerwono, gdy wyczerpuje się bateria. Gdy miga na czerwono, podłącz urządzenie do sieci elektrycznej.

Sposób użycia

Przystawki należy wymieniać przy wyłączonym urządzeniu. Aby uruchomić urządzenie, wciśnij przycisk On/Off (3).

Blokada podróżna

Naciśnij przycisk wł./wył. (4) na 3 sekundy, aby zablokować urządzenie. Krótki sygnał dźwiękowy potwierdza włączenie blokady podróżnej. Naciśnij przycisk wł./wył. na 3 sekundy, aby odblokować golarzkę. 3 krótkie sygnały dźwiękowe wskazują na to, że odblokowanie nie powiodło się. Należy spróbować ponownie lub podłączyć urządzenie do prądu.

Przycinanie zarostu/włosów

Wysuwane grzebienie (1a, 1b): Umieść jeden z grzebieni nad głowicą trymera (2a). Naciśnij przycisk zwalnający (1c) i wysuń grzebień na żądaną długość.

Grzebienie (1d, 1e): Zatrzaśnij jeden z grzebieni w głowicy trymera (2a).

- Należy przycinać pod włos, prowadząc płaską częścią grzebienia nad skórą.
- Nie przesuwaj urządzenia po włosach szybciej, niż następuje cięcie.
- Nie dopuszczaj do zaplątania się grzebienia we włosy. Od czasu do czasu wyjmij grzebień i wyczyść go.

Precyzyjne przycinanie i konturowanie

Użyj głowicy trymera (2a) bez nasadki grzebieniowej, głowicy precyzyjnego trymera (2c) lub małej głowicy golarzki z folią (2e), aby kształtować baczki, wąsy i krótkie brody.

Trymowanie włosów w uszach i nosie

- Wyjmij głowicę i zatrzaśnij głowicę do przycinania włosów w uszach i nosie (2b) w uchwycie urządzenia.
- Delikatnie wprowadź urządzenie między włosy do przycięcia, tak aby dostały się one do koszyczka tnącego. Nie wkładaj trymera do nosa lub ucha głębiej niż na 5 mm.

Pielęgnacja ciała

Zdejmij dowolną głowicę i zatrzaśnij na uchwycie głowicę golarki do ciała (2d) lub jedną z głowic trymera (2a, 2f).

Używaj golarki do ciała wyłącznie na suchej skórze. Nie stosuj w delikatnych miejscach. .

Do pielęgnacji ciała używaj głowicy trymera (2a) wyłącznie z założoną nasadką do okolic wrażliwych.

W przypadku zabiegu w delikatnych miejscach należy korzystać z trymera wyłącznie z założoną nasadką do okolic wrażliwych.

Czyszczenie i konserwacja

- Wyłącz urządzenie.
- Zdejmij głowicę i grzebień.
- Użyj szczoteczki do czyszczenia głowic, grzebieni i urządzenia. Nie należy czyścić folii szczoteczka, gdyż można ją uszkodzić.
- Mała głowica golarki z folią może być rozebrana w celu przeprowadzenia dokładnego czyszczenia. Obudowę folii można założyć z powrotem zatrzaszkując ją na obudowie w przypadku jej wyciągnięcia.
- Uchwyt, głowice i grzebień można czyścić pod bieżącą wodą. Płucz do usunięcia wszystkich pozostałości. Przed ponownym założeniem należy odczekać, aż wszystkie części całkowicie wyschną.
- Aby nakładki działały prawidłowo, należy regularnie smarować trymer oraz folie kroplą lekkiego oleju maszynowego (nie jest dołączony).

Uwagi na temat ochrony środowiska

Produkt zawiera akumulator i/lub odpady elektryczne podlegające recyklingowi. By chronić środowisko, nie należy go wyrzucać wraz z normalnymi odpadami, lecz zanosić do punktów zbiórki odpadów elektrycznych, dostępnych w danym kraju.



Zastrzega się prawo do dokonywania zmian.

Warunki gwarancji

1. Procter & Gamble International Operation SA, z siedzibą w Route de St-Georges 47, 1213 Petit Lancy 1 w Szwajcarii, gwarantuje sprawne działanie sprzętu w okresie 24 miesiące od daty jego wydania Konsumentowi. Ujawnione w tym okresie wady będą usuwane bezpłatnie przez autoryzowany punkt serwisowy, w terminie 14 dni od daty dostarczenia sprzętu do autoryzowanego punktu serwisowego.
2. Konsument może wysłać sprzęt do naprawy do najbliższego znajdującego się autoryzowanego punktu serwisowego lub skorzystać z pośrednictwa sklepu, w którym dokonał zakupu sprzętu. W takim wypadku termin naprawy ulegnie wydłużeniu o czas niezbędny do dostarczenia i odbioru sprzętu.
3. Konsument powinien dostarczyć sprzęt w opakowaniu należycie zabezpieczonym przed uszkodzeniem. Uszkodzenia spowodowane niedostatecznym zabezpieczeniem sprzętu nie podlegają naprawom gwarancyjnym. Naprawom gwarancyjnym nie podlegają także inne uszkodzenia powstałe w następstwie okoliczności, za które Gwarant nie ponosi odpowiedzialności, w szczególności zawinione przez Poczta Polską lub firmy kurierskie.
4. Niniejsza gwarancja jest ważna jedynie z dokumentem zakupu i obowiązuje w każdym kraju, w którym, to urządzenie jest rozprowadzane przez jednostkę organizacyjną firmy Procter & Gamble lub upoważnionego przez nią dystrybutora.
5. Dokument zakupu musi być opatrzony datą i numerem oraz określać nazwę i model sprzętu.
6. Okres gwarancji przedłuża się o czas od zgłoszenia wady lub uszkodzenia do naprawy sprzętu i zwrotnego postawienia go do dyspozycji Konsumenta.
7. Naprawa gwarancyjna nie obejmuje czynności przewidzianych w instrukcji, do wykonania których, Konsument zobowiązany jest we własnym zakresie i na własny koszt.
8. Ewentualne oczyszczenie sprzętu dokonywane jest na koszt Konsumenta według cennika danego autoryzowanego punktu serwisowego i nie będzie traktowane jako naprawa gwarancyjna, chyba, że oczyszczenie jest niezbędne do usunięcia wady w ramach świadczeń objętych niniejszą gwarancją i nie stanowi czynności, o których mowa w p. 7.
9. Gwarancją nie są objęte:
 - a) mechaniczne uszkodzenia sprzętu spowodowane w czasie jego użytkowania lub w czasie dostarczania sprzętu do naprawy;
 - b) uszkodzenia i wady wynikłe na skutek:
 - używania sprzętu do celów innych niż osobisty użytek;

- niewłaściwego lub niezgodnego z instrukcją użytkowania, konserwacji, przechowywania lub instalacji;
 - używania niewłaściwych materiałów eksploatacyjnych;
 - napraw dokonywanych przez nieuprawnione osoby; stwierdzenie faktu takiej naprawy lub samowolnego otwarcia sprzętu powoduje utratę gwarancji;
 - przeróbek, zmian konstrukcyjnych lub używania do napraw nieoryginalnych części zamiennych firmy Braun;
 - części szklane, żarówki oświetlenia;
 - ostrza i folie do golarek, wymienne końcówki do szczoteczek elektrycznych i irygatorów oraz materiały eksploatacyjne.
10. Niniejsza gwarancja na sprzedany towar konsumpcyjny nie wyłącza, nie ogranicza ani nie zawiesza uprawnień Kupującego wynikających z przepisów o rękojmi za wady rzeczy sprzedanej.

Český

Pečlivě si přečtěte tento návod – obsahuje důležité bezpečnostní informace. Návod uschovejte pro případné použití v budoucnu.

Upozornění



Tento přístroj je vhodný pro čištění pod tekoucí vodou.

Před čištěním přístroj odpojte od elektrické sítě.

Přístroj je vybaven speciálním síťovým přívodem s integrovaným bezpečnostním nízkonapětovým síťovým adaptérem. Nevyměňujte ani nemanipulujte s žádnou z jeho částí. V opačném případě hrozí nebezpečí úrazu elektrickým proudem.

Používejte pouze speciální kabel dodávaný společně s přístrojem.

Nese-li přístroj označení $\text{D}-\boxed{492}-\text{C}$, lze jej používat s jakýmkoliv napájecím zdrojem Braun s kódem 492-XXXX.

Přístroj nikdy nepoužívejte s rozbitými doplňky, jako jsou zastříhovače, hřebeny nebo jiné speciální kabely.

Přístroj neotvírejte!

Děti starší 8 let a osoby se sníženou fyzickou pohyblivostí, schopností vnímání či mentálním zdravím a osoby bez zkušeností nebo odpovídajícího povědomí smí tento spotřebič používat pod dohledem nebo po obdržení pokynů k jeho bezpečnému používání a seznámení se s možnými riziky.

Je-li přístroj dodáván s nástavcem na zastříhování vlasů, ke stříhání vlasů jej mohou pod dohledem používat děti starší 3 let.

Dávejte pozor, aby děti přístroj nepoužívaly na hraní. Čištění a údržbu přístroje nesmí provádět děti.

Popis

- 1a Zasunovací hřeben na vousy (3–11 mm s 2mm rozestupy)*
- 1b Zasunovací hřeben na vlasy (13–21 mm s 2mm rozestupy)*
- 1c Tlačítko pro uvolnění zasunovacích hřebenů
- 1d Pevný hřeben 1 (1 mm)*/**
- 1e Pevný hřeben 2 (2 mm)*/**
- 2a Hlava zastříhovače*/**
- 2b Hlava zastříhovače chloupků v nose a uších
- 2c Přesná hlava zastříhovače*
- 2d Hlava nástavce pro péči o tělo*
- 2e Mini zastříhovací hlava*
- 2f Hlava zastříhovače pro péči o tělo*
- 2g Hřeben pro citlivou pokožku*
- 3 Vypínač (on/off)
- 4 Kontrolka nabíjení baterie
- 5 Napájecí zdířka
- 6 Speciální síťový přívod**
- 7 Nabíjecí stojan*

* ne u všech modelů

** design se může lišit

Elektrotechnické specifikace naleznete vytištěné na speciálním síťovém přívodu.

Nabíjení

Doporučená okolní teplota pro nabíjení je 5 až 35 °C. Při extrémně nízkých nebo vysokých teplotách se baterie nemusí nabít správně nebo se nenabije vůbec. Doporučená okolní teplota pro holení je 15 až 35 °C. Nevystavujte holicí strojek po delší dobu teplotám přesahujícím 50 °C.

- Připojte vypnutý přístroj speciálním přívodem (6) do zásuvky.
- Plné nabití trvá asi 1 hodinu a umožňuje až 100 minut používání bez připojení do sítě.
- Po úplném dobití, přístroj opět běžným používáním zcela vybijte. Poté jej prosím znovu nechte úplně nabít.

Kontrolka nabíjení (4)

- Při nabíjení bliká kontrolka nabíjení zeleně.
- Když je baterie plně nabitá, kontrolka se na několik sekund trvale rozsvítí zeleně. Během používání svítí trvale zeleně.
- Kontrolka nabíjení trvale svítí červeně, když se baterie vybíjí. Jakmile začne blikat červeně, zapojte přístroj do sítě.

Použití

Další součásti přístroje měňte pouze na vypnutém přístroji. Přístroj se zapíná stisknutím tlačítka on/off (3).

Cestovní zámek

Stisknutím tlačítka on/off (3) po dobu 3 sekund uzamkněte přístroj. Pípnutí potvrdí, že je aktivován cestovní zámek. Pro odemčení stiskněte tlačítko on/off na 3 sekundy. Pokud se pokus o odemknutí nezdařil, ozve se 3 krát pípnutí. Zkuste znovu nebo jednoduše připojte přístroj k síti.

Zastřihávání vousů/vlasů

Zasunovací hřebeny (1a, 1b): Umístěte jeden z hřebenů na hlavu zastřihovače (2a). Stiskněte tlačítko uvolnění (1c) a nastavte si hřeben na požadovanou délku.

Pevné hřebeny (1d, 1e): Upevněte jeden z hřebenů na hlavu zastřihovače (2a).

- Zastřihávejte pohybem hřebenu po pokožce směrem proti růstu vousů.
- Neposouvejte strojek přes vousy rychleji, než můžou být oholeny.
- Nenechte hřeben zahltit odstřiženými vousy/vlasý. Pravidelně jej čistěte.

Přesné zastřihávání do tvaru

Pro vytvoření kotlet, knírů nebo k částečnému zkrácení vousů využijte hlavu zastřihovače (2a) bez hřebenů, přesnou hlavu (2c) nebo mini zastřihovací hlavu (2e).

Zastřihávání chloupků v uších a nose

- Sundejte hlavu zastřihovače a na rukojeť přístroje nacvakněte hlavu pro zastřihávání chloupků v uších a nose (2b).
- Opatrně zaveďte přístroj k ochlupení, které chcete zastřihnout. Nezavádějte přístroj dále než 5 mm do nosu nebo ucha.

Péče o tělo

Sejměte nasazenou hlavu a upevněte hlavu pro péči o tělo (2d) nebo jednu z hlav zastřihovače (2a, 2f) na rukojeť.

Hlavu pro péči o tělo používejte pouze na suché pokožce. Nepoužívejte na nejcitlivější partie.

Hlavu zastřihovače (2a) používejte pouze s přiloženým hřebenem pro citlivou pokožku pro péči o tělo.

Na nejcitlivější partie používejte hlavy zastřihovače pouze s nasazeným hřebenem pro citlivou pokožku.

Čištění a údržba

- Vypněte přístroj.

- Sundejte hlavu a nástavce.
- Kartáčkem očistěte hlavu, hřebeny i přístroj.
- Mini zastříhovací hlavu holicího strojeku je možné demontovat pro správné čištění. V případě, že je rám zastříhovací hlavy vytažen, může být znovu zasunut na své místo.
- Sundanou rukojeť, hlavu a hřebeny lze čistit pod tekoucí vodou. Opláchněte přístroj, dokud neodstraníte všechny zbytky. Než vše znovu sestavíte, nechte vše úplně uschnout.
- Aby zastříhovač správně fungoval, mažte pravidelně zastříhovač a planžety lehkým olejem (není součástí balení).

Poznámka k ochraně životního prostředí

Výrobek obsahuje akumulátory a/nebo recyklovatelný elektrický odpad. V zájmu ochrany životního prostředí nelikvidujte tento výrobek s běžným domovním odpadem, ale odevzdejte jej k recyklaci na sběrné místo elektrického odpadu zřízené ve vaší zemi.



Deklarovaná hodnota emise hluku tohoto spotřebiče je 63 dB(A), což představuje hladinu A akustického výkonu vzhledem na referenční akustický výkon 1 pW.

Změny bez předchozího upozornění jsou vyhrazeny.

Záruka

Poskytujeme dvouletou záruku na výrobek s platností od data jeho zakoupení. V záruční lhůtě bezplatně odstraníme všechny vady přístroje zapříčiněné chybou materiálu nebo výroby, a to buď formou opravy, nebo výměnou celého přístroje (podle našeho vlastního uvážení). Zařízení může být při výměně nahrazeno tímtež modelem v jiné barvě, popřípadě jiným rovnocenným modelem, podle dostupnosti. Uvedená záruka je platná v každé zemi, ve které tento přístroj dodává společnost Braun nebo její pověřený distributor.

Záruka se netýká následujících případů: poškození zapříčiněné nesprávným použitím, běžné opotřebování (například plátků holicího strojeku nebo pouzdra zastříhovače), jakož i vady, které mají zanedbatelný dosah na hodnotu nebo funkci přístroje. Pokud opravu uskuteční neautorizovaná osoba a nebudou-li použity původní náhradní díly společnosti Braun, platnost záruky bude ukončena.

Pokud v záruční lhůtě požadujete provedení servisní opravy, odevzdejte celý přístroj s potvrzením o nákupu v autorizovaném servisním středisku společnosti Braun nebo jej do střediska zašlet.

Slovenský

Prečítajte si tieto pokyny celé, pretože obsahujú bezpečnostné informácie. Pokyny si odložte, aby ste si ich mohli prečítať aj v budúcnosti.

Varovania



Tento spotrebič je vhodný na použitie vo vani a v sprche. **Z bezpečnostných dôvodov môžete tento spotrebič používať len s odpojeným napájacím káblom.**

Strojček sa dodáva so špeciálnym napájacím káblom s integrovaným bezpečnostným nízkonapäťovým zdrojom. Nevymieňajte žiadnu jeho súčasť ani s ňou nemanipulujte. V opačnom prípade hrozí riziko zásahu elektrickým prúdom.

Používajte len špeciálny kábel dodávaný so zariadením.

Ak je spotrebič označený číslom $\text{D} \boxed{492} \text{C}$, môžete ho používať s ľubovoľným napájacím zdrojom Braun s kódovým označením 492-XXXX.

Nikdy nepoužívajte strojček so žiadnym poškodeným príslušenstvom ako zastrihávače, hrebene či špeciálny napájací kábel.

Prístroj neotvárajte!

Otrocki, stari 8 let in več, ter osebe z zmanjšanimi telesnimi, zaznavnimi ali duševnimi sposobnostmi ali s pomanjkanjem izkušenj in znanja lahko napravo uporabljajo samo pod nadzorom, razen če so bile poučene o varni uporabi naprave in razumejo nevarnosti, povezane z njeno uporabo.

Ak sa spotrebič dodáva spolu s nadstavcom na strihanie vlasov, môžu ho na strihanie vlasov pod dohľadom používať deti od 3 rokov.

Otroci se ne smejo igrati z napravo. Čistenie a údržbu by nemali vykonávať deti.

Popis

- 1a Posuvný hrebeň na bradu (3–11 mm v krokoch po 2 mm)*
- 1b Posuvný hrebeň na vlasy (13–21 mm v krokoch po 2 mm)*
- 1c Uvoľňovacie tlačidlo posuvných hrebeňov
- 1d Pevný hrebeň 1 (1 mm)*/**
- 1e Pevný hrebeň 2 (2 mm)*/**
- 2a Hlavica zastrihávača*/**
- 2b Hlavica zastrihávača chlupov v ušiach a nose*
- 2c Hlavica presného zastrihávača*
- 2d Hlavica hrebeňa na telo*
- 2e Mini zastrihávacia hlava*
- 2f Hlavica zastrihávača na telo*
- 2g Hrebeň na citlivú pokožku*
- 3 Tlačidlo on/off (zap./vyp.)
- 4 Kontrolka nabíjania
- 5 Napájacia zásuvka
- 6 Súprava špeciálneho kábla**
- 7 Nabíjací stojan*

* nie pri všetkých modeloch

** vzhľad sa môže líšiť

Elektrické špecifikácie nájdete na štítku špeciálneho napájacieho kábla.

Nabíjanie

Odporúčaná okolitá teplota pri nabíjaní je 5 °C až 35 °C. Pri nadmerne nízkych alebo vysokých teplotách sa batéria nemusí nabiť správne alebo vôbec. Odporúčaná okolitá teplota pri zastrihávaní je 15 °C až 35 °C. Nevystavujte holiaci strojček dlhší čas teplotám vyšším ako 50 °C.

- Pripojte strojček pomocou špeciálneho napájacieho kábla (6) do elektrickej zásuvky.
- Úplné nabitie trvá približne 1 hodinu a poskytne energiu až na 100 minút bezdrôtovej prevádzky.
- Po úplnom nabití vybite prístroj bežným používaním. Potom ho znova nabite na plnú kapacitu.

Kontrolka nabíjania (4)

- Pri nabíjaní bliká kontrolka nabíjania na zeleno.
- Ak je batéria úplne nabitá, kontrolka sa na niekoľko sekúnd trvalo rozsvieti na zeleno. Počas používania svieti trvalo na zeleno.
- Červená kontrolka svieti trvalo, keď sa batéria vybíja. Ak začne blikat' na červeno, zapojte spotrebič do siete.

Používanie

Príslušenstvo vymieňajte iba vtedy, keď je strojček vypnutý. Zatláčením tlačidla on/off (zap./vyp.) [1](3) prístroj zapnite.

Cestovný zámok

Stlačením tlačidla on/off (zap./vyp.) (3) na 3 sekundy spotrebič uzamknete. Pípnutie potvrdí, že je aktivovaný cestovný zámok. Aby ste prístroj odomkli, stlačte tlačidlo on/off (zap./vyp.) na 3 sekundy. Ak sa pokus o odomknutie nepodaril, ozvú sa 3 pípnutia. Skúste znovu alebo jednoducho pripojte prístroj k sieti.

Zastrihávanie brady alebo vlasov

Posuvné hrebene (1a, 1b): Umiestnite niektorý z hrebeňov nad hlavicu zastrihávača (2a). Stlačte uvoľňovacie tlačidlo (1c) a vysuňte hrebeň na požadovanú dĺžku.

Pevné hrebene (1d, 1e): Zaczvaknite niektorý z hrebeňov na hlavicu zastrihávača (2a).

- Zastrihávajte proti smeru rastu chlupov tým, že budete viesť časť plochého hrebeňa po koži.
- Neposúvajte strojček cez chlpy rýchlejšie, ako ich odstriháva.
- Zabráňte upchatiu hrebeňa chlpmi. Občas ho vyberte a vyčistite.

Presnosť a zastrihávanie kontúr

Pre vytvorenie bokombrád, fúzov alebo na čiastočné sktátenie fúzov použijte hlavu zastrihovača (2a) bez hrebeňov, presnú hlavu (2c) alebo mini zastrihávaciu hlavu (2e).

Zastrihávanie chlupov v ušiach a nose

- Odstráňte hlavicu a zaczvaknite hlavicu zastrihávača chlupov v ušiach a nose (2b) na rúčku strojčka.
- Opatrne ved'te strojček ku chlpom, ktoré chcete zastrihnúť, aby dočiahli do strihacej mriežky. Zastrihávač nezavádzajte do nosa alebo ucha viac ako na 5 mm.

Starostlivosť o telo

Odstráňte akúkoľvek hlavicu a zacvaknite do rukoväti hlavicu hrebeňa na telo (2d) alebo jednu z hlavíc zastrihávača (2a, 2f).

Hlavicu súpravy na starostlivosť o telo používajte iba na suchú pokožku. Nepoužívajte ju na citlivé oblasti.

Na starostlivosť o telo použite hlavicu zastrihávača (2a) len s pripojeným hrebeňom na citlivú pokožku.

Na citlivé oblasti používajte hlavice zastrihávača len s pripojeným hrebeňom na citlivú pokožku.

Čistenie a údržba

- Vypnite strojček.
- Zložte hlavicu a nadstavec.
- Hlavice, hrebene a strojček vyčistíte pomocou kefky.
- Mini zastrihávaciu hlavu holiaceho strojčeka je možné demontovať pre správne vyčistenie. V prípade, že je rám zastrihávacej hlavy vytiahnutý, môže byť znovu zasunutý na svoje miesto.
- Hlavicu rukoväte a hrebene možno čistiť pod tečúcou vodou. Oplachujte, kým neodstránite všetky zvyšky. Pred opätovným nasadením nechajte všetky časti úplne vyschnúť.
- Aby prístroj správne fungoval, pravidelne mažte zastrihávač a planžety ľahkým olejom na stroje (nie je súčasťou balenia).

Upozornenie týkajúce sa životného prostredia

Tento prístroj obsahuje batérie a/alebo recyklovateľný elektronický odpad. V záujme ochrany životného prostredia prístroj nelikvidujte s domovým odpadom, ale ho odovzdajte na zbernom mieste pre elektronický odpad.



Deklarovaná hodnota emisie hluku tohto spotrebiča je 63 dB(A), čo predstavuje hladinu A akustického výkonu vzhľadom na referenčný akustický výkon 1 pW.

Informácie sa môžu zmeniť bez upozornenia.

Záruka

Poskytujeme dvojročnú záruku na výrobok s platnosťou od dátumu jeho zakúpenia. V záručnej lehote bezplatne odstránime všetky poruchy prístroja zapríčinené chybou materiálu alebo výroby, a to buď formou opravy, alebo výmenou celého prístroja (podľa nášho vlastného uváženia). V závislosti od dostupnosti náhradnej jednotky môže ísť o odlišnú farbu alebo ekvivalentný model. Uvedená záruka je platná v každom štáte, v ktorom tento prístroj dodáva spoločnosť Braun alebo jej poverený distribútor.

Záruka sa netýka nasledujúcich prípadov: poškodenie zapríčinené nesprávnym použitím, normálne opotrebovanie (napríklad plátkov holiaceho strojčeka alebo puzdra zastrihávača), ako aj poruchy, ktoré majú zanedbateľný účinok na hodnotu alebo funkciu prístroja. Ak opravu uskutoční neautorizovaná osoba a ak sa nepoužijú pôvodné náhradné súčiastky spoločnosti Braun, platnosť záruky bude ukončená.

Ak v záručnej lehote požadujete vykonanie servisnej opravy, odovzdajte celý prístroj s potvrdením o nákupe v autorizovanom servisnom stredisku spoločnosti Braun alebo ho do strediska zašlite.

Magyar

Olvassa el ezeket az utasításokat, mert biztonsági információkat tartalmaznak. Őrizze meg őket, mert később szüksége lehet rájuk.

Figyelmeztetések



A készülék használható a fürdőkádban vagy a zuhany alatt. **Biztonsági okokból a készülék csak vezeték nélkül működtethető.**

Ezt a készüléket egy integrált, biztonságos, kifeszültségű rendszerrel működő speciális csatlakozókábellel láttuk el. Ne cseréljen ki, illetve ne módosítson egyetlen alkotórészt sem. Ellenkező esetben fennáll az áramütés veszélye.

Kizárólag a készülékhez mellékelt speciális csatlakozókábelt használja.

Ha a készülék D-492-C-es jelzéssel rendelkezik, bármelyik 492-XXXX kóddal ellátott Braun tápkábellel használható.

Soha ne használja a készüléket sérült tartozékokkal, például vágókkal, fésűkkel vagy speciális csatlakozókábellel, illetve ne nyissa fel a készüléket.

A készüléket 8 éven felüli gyermekek, illetve mozgásszervi, érzékszervi vagy értelmi fogyatékkal élő vagy tapasztalatlan személyek csak felügyelet mellett használhatják, vagy olyan esetben, ha előtte elmagyarázták nekik a készülék biztonságos kezelésének módját, és megértették a használattal fellépő kockázatokat.

Ha a készülék rendelkezik hajvágó tartozékkal, akkor 3 évnél idősebb gyermekek is használhatják, felnőtt felügyelet mellett.

A készülékkel gyermekek nem játszhatnak! A tisztítást és karbantartást gyermekek nem végezhetik!

A készülék leírása

- 1a Csúszó szakállfésű (3–11 mm 2 mm-es lépésekben)*
- 1b Csúszó hajfésű (13–21 mm 2 mm-es lépésekben)*
- 1c Kioldógombos csúszófésűk
- 1d Rögzített fésű 1 (1 mm)*/**
- 1e Rögzített fésű 2 (2 mm)*/**
- 2a Nyírófej*/**
- 2b Fül- és orrszőrzetnyíró fej*
- 2c Állítható nyírófej*
- 2d Testszőrzet-eltávolító fej*
- 2e Mini szítás borotvafej*
- 2f Testszőrzetvágó fej*
- 2g Fésű érzékeny bőrre*
- 3 Bekapcsológomb
- 4 Töltés jelzőfény
- 5 Tápcsatlakozó
- 6 Különleges csatlakozókábel**
- 7 Töltőállvány*

* nem jár minden modellhez

** eltérhet a képen láthatótól

Az elektromos specifikáció a speciális csatlakozókábelen található.

Töltés

A töltés 5 és 35 °C közötti hőmérsékleten javasolt. Előfordulhat, hogy szélsőségesen alacsony vagy magas hőmérsékleten az akkumulátor nem megfelelően vagy egyáltalán nem tölt fel. A nyírás 15 és 35 °C közötti hőmérsékleten javasolt. A készüléket ne tegye ki hosszabb ideig 50 °C-nál magasabb hőmérsékletnek.

- A speciális csatlakozókábel (6) csatlakoztassa a készüléket az elektromos hálózathoz.
- A teljes feltöltés kb. 1 óráig tart, és 100 perc vezeték nélküli használatot tesz lehetővé.
- Miután a készülék teljesen feltöltődött, normál használat során merítse le. Ezután ismét teljesen töltsse fel.

Töltés jelzőfénye (4)

- A töltés jelzőfénye zölden villog a készülék töltése közben.
- Az akkumulátor feltöltésekor néhány másodpercig folyamatos zöld fényel ég. Használat közben folyamatosan zölden világít.

- A töltés jelzőfénye piros színűre vált, amikor az akkumulátor lemerülőben van. Ha piros színnel kezd villogni, csatlakoztassa a készüléket az elektromos hálózathoz.

Használat

Csak akkor cseréljen tartozékokat, amikor a készülék ki van kapcsolva. A készülék bekapcsolásához nyomja meg a Bekapcsoló gombot (3).

Utazó zár

A készülék lezáráshoz tartsa nyomva a be/kikapcsoló (3) gombot 3 másodpercig. Egy csipogó hang jelzi, ha aktiválódott a zár. Feloldáshoz tartsa nyomva a be/kikapcsoló gombot 3 másodpercig. 3 csipogó hang jelzi, ha feloldás sikertelen volt. Ilyenkor próbálja újra feloldani a készüléket vagy egyszerűen csatlakoztassa a hálózathoz.

Szakállnyírás/hajvágás

Csúszó fésűk (1a, 1b): Helyezze az egyik fésűt a nyírófejre (2a). Nyomja meg a kioldógombot (1c), és csúsztassa a fésűt a kívánt hosszhoz.

Rögzített fésűk (1d, 1e): Pattintsa fel az egyik fésűt a nyírófejre (2a).

- A nyírást a haj növekedési irányával ellentétesen végezze úgy, hogy a rögzített fésűt a bőr mentén vezesse.
- Ne erőltesse a készüléket gyorsabban a hajban, mint ahogy vágni képes.
- Kerülje el, hogy a fésű eltömődjön hajjal. Rendszeresen távolítsa el és tisztítsa meg.

Precíziós és kontúrnyírás

Használja a nyírófejet (2a) a fésűtartozék nélkül, az állítható nyírófejet (2c) vagy a mini szítás borotvafejet (2e) a pajesz, a bajusz vagy a rövid szakáll formázásához.

Fül-/orrszőrzet nyírása

- Távolítsa el a fejet, és pattintsa fel a fül- és orrszőrzetnyíró fejet (2b) a készülék fogantyújára.
- Óvatosan vezesse a készüléket a nyírni kívánt szőrzetben, hogy a szőrszálak a vágócsúcsba kerüljenek. Ne vezesse be a nyírót 5 mm-nél (1/4 hüvelyk) mélyebben az orrába vagy fülébe.

Testszőrzet-eltávolítás

Távolítsa a fejet, és pattintsa fel a testszőrnyíró fejet (2d) vagy az egyik vágófejet (2a, 2f) a markolatra.

A testszörnyíró fej kizárólag száraz bőrön használható. Ne használja érzékeny területekhez.

A vágófej (2a) kizárólag a felhelyezett, érzékeny bőrhöz készült fésűvel használható testszörzetrévágáshoz.

Az érzékeny területeken a vágófej kizárólag a felhelyezett, érzékeny bőrhöz készült fésűvel használható.

Tisztítás és karbantartás

- Kapcsolja ki a készüléket.
- Vegye le a fejet és a tartozékot.
- A kefével tisztítsa meg a fejeket, fésűket és magát a készüléket. A testszörzetrévtávolító fejet és a mini szitás borotvafejet ne tisztítsa a kefével, mert így megsérülhetnek.
- A mini szitás borotvafej megfelelő tisztításhoz húzza le a keretet, majd tisztítás után kattintsa vissza a tokhoz.
- A markolat, a fejek és a fésűk folyóvízzel tisztíthatók. A visszahelyezésük előtt hagyja az összes alkatrészt teljesen megszáradni.
- A tartozékok megfelelő működéséhez rendszeresen olajozza meg a nyírot és a szitát egy csepp (nem tartozék) híg gépolajjal.

Környezetvédelmi megjegyzések

A termék akkumulátort és/vagy újrahasznosítható elektromos hulladékot tartalmaz. A környezet védelme érdekében ne dobja háztartási hulladékba, hanem újrahasznosítás céljából vigye a kijelölt elektromoshulladék-gyűjtő pontra.



A változtatás jogát fenntartjuk.

JÓTÁLLÁSI JEGY

Vállalkozás neve és címe:

Termék megnevezése:

Termék típusa:

Forgalmazó neve és címe: Orbico Hungary Kft., 1138 Budapest, Dunavirág utca 2-6.,
+36 20 770 7099, info.hu@orbico.com

Vásárlás időpontja:

KIJAVÍTÁS/KICSERÉLÉS ESETÉN TÖLTENDŐ KI!

A jótállási igény bejelentésének időpontja: P.H
Kijavításra átvétel időpontja: Aláírás
Hiba oka:
Kijavítás módja:
A termék fogyasztó részére való visszaadásának időpontja:

TÁJÉKOZTATÓ A JÓTÁLLÁSI JOGOKRÓL

Az egyes tartós fogyasztási cikkekre vonatkozó kötelező jótállásról szóló 151/2003. (IX. 22.) Korm. rendeletet és a szavatossági és jótállási igények intézésének eljárási szabályairól szóló 19/2014. (IV. 29.) NGM rendelet az érintett termékekre egy év jótállási időt határoz meg, viszont ismerve Braun termékek megbízhatóságát a vállalkozás KÉT ÉV JÓTÁLLÁST vállal elektromos készülékeire. A jótállási határidő a fogyasztási cikk, fogyasztó részére történő átadás napjával kezdődik.

Nem tartozik jótállás alá a hiba, ha annak oka a termék, fogyasztó részére való átadását követően lépett fel, így például, ha a hibát

- nem rendeltetésszerű használat, a használati-kezelési útmutatóban foglaltak figyelmen kívül hagyása,
- helytelen tárolás, helytelen kezelés, rongálás, leesésből származó sérülés
- elemi kár, természeti csapás okozta.

Jótállás keretébe tartozó hiba esetén a fogyasztó

- elsősorban – választása szerint – kijavítást vagy kicserélést követelhet, kivéve, ha a választott jótállási igény teljesítése lehetetlen, vagy ha az a vállalkozásnak a másik jótállási igény teljesítésével összehasonlítva aránytalan többletköltséget eredményezne, figyelembe véve a szolgáltatás hibátlan állapotban képviselt értékét, a szerződésszegés súlyát és a jótállási igény teljesítésével a fogyasztónak okozott érdeksérelmet.
- ha a vállalkozás a kijavítást vagy a kicserélést nem vállalta, e kötelezettségének megfelelő határidőn belül, a fogyasztó érdekeit kímélve nem tud eleget tenni, vagy ha a fogyasztónak a kijavításhoz vagy a kicseréléshez fűződő érdeke megszűnt, a fogyasztó
- választása szerint – a vételár arányos leszállítását igényelheti, a hibát a vállalkozás költségére maga kijavíthatja vagy mással kijavíttathatja, vagy elállhat a szerződéstől. Jelentéktelen hiba miatt elállásnak nincs helye.

A fogyasztó a választott jogáról másikra térhet át. Az áttéréssel okozott költséget köteles a vállalkozásnak megfizetni, kivéve, ha az áttérésre a vállalkozás adott okot, vagy az áttérés egyébként indokolt volt.

Ha a fogyasztó a termék meghibásodása miatt a vásárlástól (üzembe helyezéstől) számított három munkanapon belül érvényesít csereigényt, a vállalkozás nem hivatkozhat aránytalan többletköltségre, hanem köteles a terméket kicserélni, feltéve, hogy a meghibásodás a rendeltetésszerű használatot akadályozza.

A vállalkozásnak törekednie kell arra, hogy a kijavítást vagy kicserélést legfeljebb tizenöt napon belül elvégezze. A kijavítás során a termékbe csak új alkatrész kerülhet beépítésre.

Nem számít bele a jótállási időbe a kijavítási időnek az a része, amely alatt a fogyasztó a terméket nem tudja rendeltetés szerűen használni. A jótállási idő a terméknek vagy a termék részének kicserélése (kijavítása) esetén a kicserélt (kijavított) termékre (termékrészre), valamint a kijavítás következményeként jelentkező hiba tekintetében újból kezdődik. A jótállási kötelezettség teljesítésével kapcsolatos költségek a vállalkozást terhelik.

A jótállás nem érinti a fogyasztó jogszabályból eredő – így különösen kellékes termékszavatossági, illetve kártérítési – jogainak érvényesítését.

Fogyasztói jogvita esetén a fogyasztó a megyei (fővárosi) kereskedelmi és iparkamarák mellett működő békéltető testület eljárását is kezdeményezheti.

A jótállási igényt a fogyasztási cikk tulajdonosa érvényesítheti, amennyiben fogyasztónak minősül.

A jótállási igény a jótállási jeggyel érvényesíthető. Jótállási jegy hiányában a szerződés megkötését bizonyítottnak kell tekinteni, ha az ellenérték megfizetését igazoló bizonylatot - az általános forgalmi adóról szóló törvény alapján kibocsátott számlát vagy nyugtát - a fogyasztó bemutatja. Ebben az esetben a jótállásból eredő jogok az ellenérték megfizetését igazoló bizonylattal érvényesíthetőek.

Ezért kérjük Vásárlónkat, hogy őrizze meg a fizetési bizonylatot. A fogyasztó jótállási igényét a vállalkozásnál érvényesítheti. Fogyasztó a Braun márkaszervizekben közvetlenül is érvényesítheti kijavítási igényét. Márkaszervizek elérhetőségei megtalálhatóak a www.braun.hu weboldalon.

A vállalkozás a minőségi kifogás bejelentésekor a fogyasztó és vállalkozás közötti szerződés keretében eladott dolgokra vonatkozó szavatossági és jótállási igények intézésének eljárási szabályairól szóló 19/2014. (IV. 29.) NGM rendelet 4. §-a szerint köteles – az ott meghatározott tartalommal – jegyzőkönyvet felvenni és annak másolatát haladéktalanul és igazolható módon a fogyasztó rendelkezésére bocsátani. A vállalkozás, illetve a márkaszerviz a termék javításra való átvételekor az NGM rendelet 6. §-a szerinti elismervény átadására köteles.

Hrvatski

Ove upute pročitajte u cijelosti jer sadrže informacije o sigurnosti. Zadržite ih za buduću referencu.

Upozorenja



Ovaj je aparat pogodan za uporabu u kadi ili pod tušem. **Zbog sigurnosnih razloga aparat se smije upotrebljavati samo bez kabela.**

Aparat ima poseban komplet kabela s ugrađenim napajanjem sigurnosno niskog napona. Nemojte mijenjati ili raditi preinake nijednog dijela. U suprotnom, postoji opasnost od strujnog udara.

Upotrebljavajte isključivo poseban komplet kabela isporučen s uređajem.

Ako je aparat označen brojem D-492-C , možete ga upotrebljavati s bilo kojim Braunovim napajanjem s oznakom 492-XXXX.

Nikada ne upotrebljavajte aparat s oštećenim priborom kao što je podrezač, češalj ili poseban komplet kabela.

Ne otvarajte uređaj!

Ovaj aparat mogu upotrebljavati djeca starija od 8 godina te osobe sa smanjenim fizičkim, osjetilnim i mentalnim sposobnostima, kao i osobe koje nemaju prethodno dostatno iskustvo i znanje, pod uvjetom da su pod nadzorom odrasle osobe ili da im je objašnjeno kako se aparat upotrebljava na siguran način tako da u potpunosti razumiju moguće rizike prilikom upotrebe.

Ako je uređaj opremljen nastavkom za šišanje, djeca u dobi od 3 godine i starija, mogu ga upotrebljavati za šišanje uz nadzor.

Djeca se ne smiju igrati s uređajem. Djeca ne smiju čistiti ni održavati uređaj.

Opis

- 1a Klizni češalj za bradu (3–11 mm u koracima od 2 mm)*
- 1b Klizni češalj za kosu (13–21 mm u koracima od 2 mm)*
- 1c Gumb za otpuštanje kliznih češljeva
- 1d Fiksni češalj 1 (1 mm)*/**
- 1e Fiksni češalj 2 (2 mm)*/**
- 2a Glava podrezača*/**
- 2b Glava podrezača dlačica u uhu i nosu*
- 2c Glava preciznog podrezača*
- 2d Glava britvice za tijelo*
- 2e Mini brijača glava s pokretnom mrežicom*
- 2f Glava trimera za tijelo*
- 2g Češalj za osjetljiva područja*
- 3 Gumb za uključivanje/isključivanje
- 4 Indikator napunjenosti
- 5 Utičnica
- 6 Poseban komplet kabela (dizajn se može razlikovati)
- 7 Postolje s punjačem*

* ne isporučuje se uz sve modele

** dizajn se može razlikovati

Za strujne specifikacije pogledajte natpis na kompletu posebnog kabela.

Punjenje

Preporučena sobna temperatura za punjenje je od 5 °C do 35 °C. Pri ekstremno niskim ili visokim temperaturama baterija se možda neće pravilno puniti ili se neće uopće napuniti. Preporučena sobna temperatura za podrezivanje je od 15 °C do 35 °C. Aparat ne izlažite temperaturama višima od 50 °C na duža razdoblja.

- Priključite isključeni aparat posebnim kablom (6) na električnu utičnicu.
- Potpuno punjenje traje oko 1 sat i omogućuje do 100 minuta bežičnog rada.
- Kada je aparat potpuno napunjen, ispraznite ga uobičajenom upotrebom. Zatim ga ponovno napunite do punog kapaciteta.

Indikator napunjenosti (4)

- Indikator napunjenosti bljeska zeleno dok se aparat puni.
- Kada je baterija potpuno puna, indikator zasvijetli neprekidnom zelenom

bojom na nekoliko sekundi. Indikator pri korištenju aparata svijetli neprekidno zelenom bojom.

- Kada je baterija pri kraju, indikator svijetli neprekidno crvenom bojom. Kada počne bljeskati crveno, priključite aparat na električnu utičnicu.

Upotreba

Promijenite dodatke samo kada je aparat isključen. Aparat uključujete pritiskom na gumb za uključivanje/isključivanje (3).

Putno zaključavanje

Pritisnite gumb za uključivanje/isključivanje (3) na 3 sekunde kako biste zaključali aparat. Zvučni signal potvrđuje aktivaciju putnog zaključavanja. Za otključavanje pritisnite gumb za uključivanje/isključivanje na 3 sekunde. Ako vaš pokušaj otključavanja ne bude uspješan, čut ćete trostruki zvučni signal. Pokušajte ponovno ili samo uključite aparat u električnu utičnicu.

Podrezivanje brade / skraćivanje kose

Klizni češljevi (1a, 1b): Postavite jedan od češljeva na glavu podrezača (2a). Pritisnite gumb za otpuštanje (1c) i izvucite češalj na željenu dužinu.

Fiksni češljevi (1d, 1e): Postavite jedan od češljeva na glavu podrezača (2a).

- Podrežite izraslu kosu povlačenjem ravnog dijela češlja po koži.
- Ne gurajte aparat kroz kosu brže nego što je on može podrezati.
- Pripazite da se češalj ne zaguši kosom. S vremena na vrijeme odvojite češalj i očistite ga.

Precizno podrezivanje i podrezivanje oblika

Za oblikovanje zalazaka, brkova i djelomično kratke brade upotrijebite glavu podrezača (2a) bez postavljenog češlja ili glavu preciznog podrezača (2c) ili mini briaću glavu s pokretnom mrežicom (2e).

Podrezivanje dlačica u ušima i nosu

- Uklonite glavu podrezača i umetnite glavu podrezača dlačica u uhu i nosu (2b) na dršku aparata.
- Pažljivo postavite aparat na dlake koje se trebaju podrezati tako da uđu u rešetku za podrezivanje. Izbjegavajte guranje podrezača u uho ili nos dublje od 5 mm.

Britvica za tijelo

Uklonite bilo koju glavu i postavite glavu britvice za tijelo (2d) ili jednu od glava trimera (2a, 2f) na dršku aparata.

Upotrebljavajte glavu britvice za tijelo samo na suhoj koži. Ne upotrebljavajte je na osjetljivim dijelovima.

Upotrebljavajte glavu trimera (2a) samo s priloženim češljem za osjetljive dijelove tijela.

Za osjetljive dijelove tijela upotrebljavajte samo glave trimera s češljem za osjetljive dijelove.

Čišćenje i održavanje

- Isključite aparat.
- Skinite glavu i češalj.
- Četkicom očistite glave, češljeve i aparat. Nemojte četkicom čistiti mrežicu glave britvice za tijelo jer je može oštetiti.
- Mini brijaća glava s pokretnom mrežicom može se rastaviti kako bi se što bolje očistila. Ako dođe do skidanja okvira s mrežicom, on se lako može vratiti na svoje mjesto na kućištu tako da sjedne uz "klik".
- Dršku, glave i češljeve možete oprati pod tekućom vodom. Isperite pod vodom sve dok se ne uklone svi ostaci. Prije ponovnog postavljanja ostavite sve dijelove da se potpuno osuše.
- Da bi nastavci dobro radili, redovito podmazujte podrezač i mrežice s malo strojnog ulja (nije dio kompleta).

Obavijest o zaštiti okoliša

Proizvod sadrži baterije i/ili elektronički otpad koji se može reciklirati. Kako biste zaštitili okoliš, ne odlažite uređaj s kućnim otpadom, već odnesite na mjesta za prikupljanje električnog otpada u svojoj državi radi recikliranja.



Podložno promjenama bez prethodne najave.

Jamstvo

Za ovaj proizvod jamčimo jamstveno razdoblje od 2 godine od dana kupnje. U okviru tog razdoblja besplatno ćemo otkloniti bilo kakvu neispravnost uređaja do koje je došlo zbog zamora materijala ili pogrešaka u radu ili popravkom ili zamjenom uređaja ovisno o procjeni. Ovisno o dostupnosti, zamjenski proizvod može biti druge boje ili će to biti proizvod najsličnijih specifikacija. Ovo jamstvo vrijedi za svaku zemlju u kojoj ovaj uređaj distribuira Braun ili njegov ovlaštenu distributer.

Ovo jamstvo ne pokriva: štetu nastalu zbog nepravilne upotrebe, normalno trošenje materijala (npr. u slučaju trošenja mrežice na uređaju za brijanje),

kao i oštećenja koja imaju neosporan utjecaj na vrijednost ili rad uređaja. Jamstvo prestaje vrijediti ako popravke vrše neovlaštene osobe te ako se ne koriste originalni Braunovi dijelovi.

Ako tijekom jamstvenog razdoblja zatrebate servis, donesite ili pošaljite cijeli uređaj zajedno s računom na adresu Braunovog ovlaštenog servisnog centra. Napomena : Ukoliko niste u mogućnosti riješiti Vaš problem putem priložene servisne mreže ili na prodajnom mjestu molimo Vas da nas kontaktirate na telefonski broj 091 66 01 777 ili 01 66 26 555.

SINGULI D.O.O., Zagreb 10 000

Primorska 3, Tel. 01 37 72 644, primorska@singuli.hr,

ili nazovite Call centar singuli: 072 700 707

CMP, Savica Šanci 145, Tel. 01 24 04 451, savica@singuli.hr,

ili nazovite Call centar singuli: 072 700 707

Josipa Strganca 12, Tel. 01 37 79 029, spansko@singuli.hr,

ili nazovite Call centar singuli: 072 700 707

JEŽIĆ COLOR SERVIS, Bjelovar 43 000

Petra Zrinskog 13, Tel. 043 243 500, color-servis@bj.htnet.hr

ELMIN, Đurđevac 48 350,

R. Boškovića 20, Tel. 048 813 365, elmin@optinet.hr

BKS d.o.o., Slavonski Brod 35 000,

J. J. Strossmayera 29, Tel. 035 203 101, bks.servis035@gmail.com

FRUK d.o.o., Virovitica 33 000,

J. J. Strossmayera 23, Tel. 033 553 068, fruk.servis@vt.t-com.hr

MARKOVIĆ OBRT ZA EL.USLUGE, Varaždin 42 000,

Krešimira Filića 9, Tel. 042 210 588, i.markovic@inet.hr

RADAN ELEKTRONIK CENTAR d.o.o., Dubrovnik 20 000,

Ob. Pape I.Pavla 17, Tel. 020 321 500, radanelektronikcentar@gmail.com

Tehno -Jelčić d.o.o., Šibenik 22 000,

VIII Dalmatinske Udarne Brigade 71, Tel. 022 340 229

SINGULI D.O.O., 21000 SPLIT-KAMEN

UL. 4. Gardijske brigade 43, Tel. 095 66 26 556

(u sklopu poslovnog prostora ROBOT COMMERCE d.o.o. (TTTS)),

split@singuli.hr, ili nazovite Call centar singuli: 072 700 707

Slovenščina

Preberite celotna navodila za uporabo, saj vsebujejo pomembne varnostne informacije. Shranite jih za poznejšo uporabo.

Opozorila



Napravo lahko uporabljate v kadi ali pod tušem.

Zaradi varnosti lahko napravo uporabljate samo brez kabela.

Naprava ima poseben kabel z vgrajenim tokokrogom z varnostno malo napetostjo SELV («Safety Extra Low Voltage«). Ne posegajte v sistem ali v kateri koli njegov del.

V nasprotnem primeru obstaja nevarnost električnega udara.

Uporabljajte samo poseben kabel, ki je priložen napravi.

Če je naprava označena s številko $\text{D}-\boxed{492}-\text{C}$, lahko uporabljate kateri koli napajalnik Braun, ki je označen z oznako 492-XXXX.

Če je kateri koli pripomoček, kot je strižnik, glavnik ali poseben kabel, poškodovan, ne smete uporabljati naprave.

Ne odpiraj naprave !

Otroci, stari 8 let in več, ter osebe z zmanjšanimi telesnimi, zaznavnimi ali duševnimi sposobnostmi ali s pomanjkanjem izkušenj in znanja lahko napravo uporabljajo samo pod nadzorom, razen če so bile poučene o varni uporabi naprave in razumejo nevarnosti, povezane z njeno uporabo.

Če naprava vključuje nastavek za prirezovanje las, jo lahko v ta namen pod nadzorom odrasle osebe uporabljajo otroci od 3. leta starosti.

Otroci se z napravo ne smejo igrati. Otroci naprave ne smejo čistiti in vzdrževati.

Opis

- 1a Drsni glavnik za brado (3–11 mm v korakih po 2 mm)*
- 1b Drsni glavnik za lase (13–21 mm v korakih po 2 mm)*
- 1c Gumb za sprostitvev drsnih glavnikov
- 1d Fiksni glavnik 1 (1 mm)*/**
- 1e Fiksni glavnik 2 (2 mm)*/**
- 2a Glava za striženje*/**
- 2b Glava strižnika dlak v ušesih in nosu*
- 2c Glava za natančno prirezovanje*
- 2d Glava za prirezovanje dlak na telesu*
- 2e Glava mini brivnika s folijo*
- 2f Glava strižnika za telo*
- 2g Glavnik za občutljive predele*
- 3 Gumb za vklop/izklop
- 4 Indikator napolnjenosti baterije
- 5 Napajalni vhod
- 6 Poseben kabel**
- 7 Stojalo za polnjenje*

* ni na voljo pri vseh modelih

** oblika je lahko drugačn

Za tehnične zahteve za napajanje glejte oznako na posebnem kablu.

Polnjenje

Priporočena temperatura prostora, v katerem poteka polnjenje, naj bo med 5 °C in 35 °C. Pri višjih ali nižjih temperaturah se baterija morda ne bo ustrezno napolnila. Priporočena temperatura okolice za striženje znaša med 15 °C in 35 °C. Naprave ne izpostavljajte temperaturam nad 50 °C za daljši čas.

- Napravo (izklopljeno) s posebnim kablom (6) priključite v električno vtičnico.
- Prazno napravo boste morali polniti približno 1 uro, da jo do konca napolnite. Nato jo lahko uporabljate do 100 minut, ne da bi jo morali vključiti v električno omrežje.
- Ko je naprava popolnoma napolnjena, jo odklopite med običajno uporabo. Nato jo znova napolnite do konca.

Indikator napolnjenosti baterije (4)

- Indikator napolnjenosti baterije utripa zeleno med polnjenjem naprave.
- Ko je baterija do konca napolnjena, nekaj sekund sveti zeleno. Med uporabo sveti zeleno.

- Ko je baterija skoraj prazna, indikator napolnjenosti baterije sveti rdeče. Ko začne utripati rdeče, napravo vključite v električno vtičnico.

Uporaba

Nastavke menjajte samo takrat, ko je naprava izklopljena.

Za vklop naprave pritisnite gumb za vklop/izklop (3).

Gumb za zaklepanje med prenosom

Gumb za vklop/izklop (4) pridržite 3 sekunde, da zaklenete brivnik.

Oglasi se pisk, ki potrdi zaklepanje med prenosom. Za odklep 3 sekunde pridržite gumb za vklop/izklop. Če ne uspete odkleniti naprave, se oglasijo 3 piski. Poskusite znova ali preprosto priključite napravo v električno omrežje.

Prerezovanje brade / striženje las

Drsna glavnik (1a, 1b): Enega od obeh glavnikov postavite čez glavo za striženje (2a). Pritisnite gumb za sprostitev (1c) in nastavite glavnik na želeno dolžino.

Fiksna glavnik (1d, 1e): Enega od glavnikov kliknite v glavo za striženje (2a).

- Strižite v nasprotni smeri rasti las, tako da ploski del glavnika vodite ob koži.
- Naprave ne potiskajte skozi lase hitreje, kot lahko striže.
- Pazite, da se lasje ne zataknejo v glavnik. Vsake toliko časa ga odstranite in očistite.

Natančno striženje in oblikovanje črt

Za oblikovanje zalizcev, brkov in kratkih brad, ki ne pokrivajo celega obraza, uporabite glavo strižnika (2a) brez nastavkov, glavo za natančno prerezovanje (2c) ali glavo mini brivnika s folijo (2e).

Striženje dlak v ušesih/nosu

- Demontirajte nameščeno glavo in kliknite glavo za striženje dlak v ušesih in nosu (2b) na ročaj naprave.
- Pazljivo približajte napravo dlakam, ki jih boste pristigli, tako da sežejo v košarico za prerezovanje. Strižnika ne potiskajte več kot 5 mm (1/4") v nos ali uho.

Prerezovanje dlak na telesu

Odstranite nameščeno glavo in na ročaj s klikom namestite glavo strižnika za telo (2d) ali eno izmed glav prerezovalnika (2a, 2f).

Glavo strižnika za telo uporabljajte samo na suhi koži. Ne uporabljajte je na občutljivih predelih.

Glavo prirezovalnika (2a) uporabljajte z glavnikom za občutljive predele telesa.

Na občutljivih predelih uporabljajte samo glave prirezovalnika z glavnikom za občutljive predele.

Čiščenje in vzdrževanje

- Izklopite napravo.
- Odstranite nameščeno glavo in glavnik.
- Krtačko lahko uporabite za čiščenje glav, glavnikov in same naprave. Folije ne čistite s krtačko, saj jo lahko tako poškodujete.
- Glavo mini brivnika s folijo lahko razstavite za temeljito čiščenje. Če nosilec folije izvlečete ven, ga lahko preprosto znova kliknete nazaj v ohišje.
- Ročaj, glavo in glavnike lahko čistite pod tekočo vodo. Izpirajte, dokler ne odstranite vseh dlak. Preden znova namestite dele, počakajte, da se do konca posušijo.
- Če želite, da bodo nastavki pravilno delovali, prirezovalnik in folije redno naoljite s kapljico lahkega strojnega olja (ni vključeno).

Okoljsko opozorilo

Izdelek vsebuje baterijo in/ali električne odpadke, ki jih je mogoče reciklirati. Ne zavržite ga med običajne gospodinjske odpadke, temveč ga za namen recikliranja posredujte v zbirni center za električne in elektronske odpadke v vaši državi.



Pridržujemo si pravico do sprememb brez predhodnega obvestila.

Garancijski list

Za izdelek velja dveletna garancija, ki začne veljati z datumom izročitve blaga. Proizvajalec jamči, da bo izdelek deloval v garancijskem roku ob pravilni uporabi v skladu z njegovim namenom in priloženimi navodili. V garancijski dobi bomo brezplačno odpravili vse okvare izdelka, ki so posledica napak v materialu ali izdelavi, tako da vam bomo izdelek po naši presoji popravili ali v celoti zamenjali.

Če pooblaščen servis vašega izdelka ne popravi v 45 dneh, imate pravico zahtevati nov izdelek. Za sprejem v reklamacijo se šteje dan, ko je izdelek

sprejet v pooblaščen servis, pri prodajalcu (distributerju) ali v trgovino, kjer ste izdelek kupili.

Čas zagotavljanja servisa, vzdrževanja, nadomestnih delov in priklopnih aparatov je 3 leta po preteku garancijskega roka.

Popravila na domu zaradi zahtevnosti in neprenosljivosti sodobne servisne opreme in razpoložljivosti rezervnih delov niso mogoča.

Garancija velja na območju Republike Slovenije, pa tudi v vseh državah, kjer izdelek dobavlja podjetje Braun ali njegov pooblaščen distributer.

Garancija ne izključuje pravic potrošnika, ki izhajajo iz odgovornosti prodajalca za napake na blagu.

Garancija ne velja:

- Za okvare, ki so posledica nepravilne uporabe, normalne obrabe ali rabe oziroma napake, ki imajo zanemarljiv učinek na vrednost in delovanje izdelka.
- Ob vsakem posegu nepooblaščen osebe ali kakršnekoli druge predelave izdelka in če pri popravilu niso uporabljeni originalni Braunovi rezervni deli.

Za popravilo v garancijski dobi celotno napravo skupaj z računom in/ali izpolnjenim garancijskim listom odnesite ali pošljite na pooblaščen servisni center Braun:

JEŽEK SERVIS D.O.O., Cesta 24. Junija 2, 1231 Ljubljana
Tel. št.: +386 1 561 66 30, E-mail: jezektrg.servis@siol.net

Potrošnik lahko zahtevo za popravilo v garancijski dobi za celotno napravo, skupaj z računom in/ali izpolnjenim garancijskim listom, prav tako uveljavlja tudi pri prodajalcu ali pri proizvajalcu (distributerju).

Za dodatne informacije smo vam na voljo na brezplačni telefonski številki 080 2822.

Distributer: Orbico, d. o. o., Verovškova ul. 72, 1000 Ljubljana

Proizvajalec: Braun GmbH, Frankfurter Str. 145, 61476 Kronberg, Nemčija

Türkçe

Lütfen kullanma talimatlarını eksiksiz bir biçimde okuyun. Kullanma talimatları, güvenlikle ilgili bilgiler içermektedir. İleride ihtiyaç duyduğunuzda okumak üzere saklayın.

Uyarılar



Bu cihaz, küvette veya duşta kullanım için uygundur. **Güvenlik sebebiyle bu cihaz yalnızca kablosuz olarak çalıştırılabilir.**

Bu cihazın Ekstra Düşük Voltaj için güvenlik sağlayan adaptör içeren özel kablo seti vardır. Lütfen değiştirmeyiniz ya da herhangi bir parçası ile oynamayınız, aksi takdirde elektrik çarpabilir.

Sadece cihaz ile birlikte verilen özel kablo setini kullanın.

Eğer cihazınızda  işareti varsa, bu cihazı 492-XXXX kodlu Braun şarj cihazıyla kullanabilirsiniz.

Cihazı asla zarar görmüş düzeltici, tarak ya da özel kablo seti gibi parçalarla birlikte kullanmayın.

Cihazı açmayın!

Bu cihaz, 8 yaş ve üzeri çocuklar tarafından kullanılabilir. Fiziksel, duyuşsal ve zihinsel kapasitesi kısıtlı veya deneyimi ve bilgisi olmayan kişiler; gözetim altında ya da cihazın güvenli kullanımı hakkında bilgilendirildikten ve yanlış kullanımı durumunda oluşabilecek zararları kavradıktan sonra cihazı kullanabilirler.

Cihazın saç kesim ataçmanı ile verilmesi durumunda, cihaz, gözetim altında 3 yaş ve üzeri çocuklar tarafından saç kesim amacıyla kullanılabilir.

Çocuklar cihazla oynamamalıdır. Temizleme ve bakım işlemleri, gözetim altında olmayan çocuklar tarafından yapılmamalıdır.

Tanım

- 1a Kayar sakal tarađı (2 mm ölçekte 3–11 mm)*
- 1b Kayar saç tarađı (2 mm ölçekte 13–21 mm)*
- 1c Kayar taraklar için başlık çıkarma düğmesi
- 1d Sabitleyici tarak 1 (1 mm)*/**
- 1e Sabitleyici tarak 2 (2 mm)*/**
- 2a Düzeltici başlık*/**
- 2b Kulak ve burun için düzeltici başlık*
- 2c Detaylı düzeltici başlık*
- 2d Vücut tıraş makinesi başlığı*
- 2e Mini folyolu tıraş başlığı*
- 2f Vücut için düzeltici başlık*
- 2g Hassas tarak*
- 3 Açma/kapama düğmesi
- 4 Şarj göstergesi
- 5 Elektrik girişı
- 6 Özel kablo seti**
- 7 Şarj standı*

* her modelde mevcut değildir

** tasarım değışkenlik gösterebilir

Elektriksel özellikler için, özel kablo takımı üzerindeki etiketi inceleyin.

Şarj Etme

Şarj için ortam sıcaklığının 5 °C ile 35 °C arasında olması tavsiye edilir. Aşırı derecede düşük ya da yüksek sıcaklıklarda pil tam olarak veya hiç şarj olmayabilir. Düzeltme için ortam sıcaklığının 15 °C ile 35 °C arasında olması tavsiye edilir. Makineyi uzun süre 50 °C'den yüksek sıcaklıklara maruz bırakmayın.

- Özel kablo setini (6) kullanarak, cihazı (kapalı konumda) prize takın.
- Tam bir şarj işlemi yaklaşık olarak 1 saat sürer ve 100 dakikaya kadar kablosuz kullanım imkanı sağlar.
- Cihaz tamamen şarj olduğunda normal kullanım ile cihazı deşarj ediniz. Daha sonra cihazı tekrar tam olarak şarj ediniz.

Şarj göstergesi (4)

- Cihaz şarj olmaktadır, şarj göstergesi yeşil yanıp söner.
- Pil tamamen şarj olduğunda, birkaç saniye için kalıcı olarak yeşil yanar. Kullanım süresince sürekli yeşil yanar.
- Pil zayıfladığında, şarj göstergesi kalıcı olarak kırmızı yanar. Kırmızı flaş atımı gerçekleştiğinde cihazı kablosuna bağlayın.

Kullanım

Parçaları yalnızca cihaz kapalı konumdayken değiştirin. Cihazı açmak için açma/kapama düğmesine (3) basın.

Seyahat kilidi

Cihazı kilitlemek için açma/kapama düğmesine (3) 3 saniye boyunca basın. Seyahat kilidinin aktif olduğu bir bip sesiyle konfirme edilir. Kilidi kaldırmak için açma/kapama düğmesine 3 saniye basın. Kilit kaldırma işleminizin başarısız olması durumunda 3 bip sesi duyulur. Tekrar deneyin ya da cihazı kablosuna bağlayın.

Sakal Düzeltme / Saç Kesim

Kayar taraklar (1a, 1b): Taraklardan birini düzeltici başlığın (2a) üzerine yerleştirin. Başlık çıkarma düğmesine (1c) basın ve tarağı istenilen uzunluk için kaydırın.

Sabitleyici taraklar (1d, 1e): Taraklardan birini düzeltici başlığın (2a) üzerinde sabitleyin.

- Düzeltme işlemini, tarağın düz yüzeyini cilt üzerinde dolaştırarak tüylerin uzama yönünün tersine doğru gerçekleştirin.
- Cihazı, tüylerin kesilmesine neden olabilecek bir hızdan daha fazla bir hız ile kullanmaya zorlamayın.
- Tarağın tüy ile tıkanmasından sakının. Zaman zaman tarağı çıkarın ve temizleyin.

Hassas Düzeltme ve Kontür Verme

Favori, bıyık ve kısa bölgesel sakalların şekillendirilmesi için düzeltici başlığı (2a) tarak parçaları, detaylı düzeltici başlık (2c) ya da mini folyolu tıraş makinesi (2e) olmadan kullanın.

Kulak/Burun Tüylerini Düzeltme

- Tüm başlıkları çıkarın ve kulak ve burun için düzeltici başlığını (2b) cihazın tutma yerinin üzerinde sabitleyin.
- Cihazı, kesme yuvasının içerisine erişmeleri için, düzeltilecek tüyler üzerinde dikkatli bir şekilde kullanın. Cihazın, kulaktan veya burundan 5 mm (1/4")'den fazla içeri girmesinden sakının.

Vücut tıraşı

Tüm başlıkları çıkartın ve vücut tıraş makinesi başlığını (2d) veya düzeltici başlıklardan birini (2a, 2f) tutacağına üzerine sabitleyin.

Vücut tıraş makinesi başlığını yalnızca kuru cilt üzerinde kullanın. Hassas bölgelerde kullanmayın.

Vücut tıraşı için, düzeltici başlığı (2a) yalnızca hassas tarak eklentisi ile kullanın.

Hassas bölgeler için düzeltici başlıkları yalnızca hassas tarak eklentisi ile kullanın.

Temizleme ve bakım

- Cihazı kapatın.
- Tüm başlık ve tarakları çıkarın.
- Başlıkları, tarakları ve cihazı temizlemek için fırça kullanın. Zarar verebileceğinden, vücut bakım başlık folyosunu ve mini folyolu tıraş makinesi başlığını fırça ile temizlemeyin.
- Mini folyolu tıraş makinesi düzgün bir temizleme için sökülebilir. Folyo çerçevesinin çıkarılması halinde, folyo çerçevesi gövdeye tekrar takılabilir.
- Tutacak, başlıklar ve taraklar akan su altında temizlenebilirler. Tüm kalıntılar temizlenene kadar durulayın. Yeniden takmadan önce tüm parçaların kurummasını sağlayın.
- Eklentilerin doğru şekilde çalışması için, düzeltici ve folyoları ince makine yağı ile (dahil değildir) düzenli olarak yağlayın.

Çevre ile ilgili duyuru

Bu ürün, pil ve/veya geri dönüştürülebilir elektrikli atık içerir. Çevresel koruma için, evsel atıklarla birlikte atmayın ancak geri dönüşüm için bölgenizdeki elektrikli atık dönüştürme merkezlerine götürün.

Bu bilgiler, bildirim yapılmadan değiştirilebilir.

AEEE Yönetmeliğine Uygundur.

Bakanlıkça tespit ve ilan edilen kullanım ömrü 5 yıldır.

Üretici firma ve CE uygunluk değerlendirme kuruluşu:

Braun GmbH
Frankfurter Straße 145
61476 Kronberg / Germany

İthalatçı Firma:

Procter & Gamble Tüketim Malları Sanayi A.Ş. Nida Kule – Kuzey, Barbaros Mahallesi Begonya Sokak No:3 34746 Ataşehir, İstanbul tarafından ithal edilmiştir. P&G Tüketici İlişkileri: 08502200911

www.pg.com.tr



TÜKETİCİNİN HAKLARI

Malın ayıplı olduğunun anlaşılması durumunda tüketici, 6502 sayılı Tüketicinin Korunması Hakkında Kanununun 11 inci maddesinde yer alan;

- a) Sözleşmeden dönme,
- b) Satış bedelinden indirim isteme,
- c) Ücretsiz onarılmasını isteme,
- ç) Satılanın ayıpsız bir misli ile değiştirilmesini isteme, seçimlik haklarından birini kullanabilir.

Tüketici; şikâyet ve itirazları konusundaki başvurularını Tüketici Mahkemelerine ve Tüketici Hakem Heyetlerine yapabilir.

Yetkili servis istasyonlarımız ve yedek parça malzemelerinin temin edileceği yerlere ilişkin güncel bilgiye, internet sitemizden veya Tüketici Hizmetleri Merkezimizi arayarak ulaşabilirsiniz. tr.braun.com/tr-tr
Tüm yetkili servis istasyonu bilgileri, Bakanlık tarafından oluşturulan Servis Bilgi Sisteminde yer almaktadır.

GARANTİ BELGESİ

Bu bölüm müşteride kalacaktır.

GARANTİ ŞARTLARI

- 1- Garanti süresi, malın teslim tarihinden itibaren başlar ve **2 yıldır**.
- 2- Malın bütün parçaları dahil olmak üzere tamamı garanti kapsamındadır.
- 3- Malın ayıplı olduğunun anlaşılması durumunda tüketici, 6502 sayılı Tüketicinin Korunması Hakkında Kanununun 11 inci maddesinde yer alan;
a) Sözleşmeden dönme, b) Satış bedelinden indirim isteme, c) Ücretsiz onarılmasını isteme, ç) Satılanın ayıpsız bir misli ile değiştirilmesini isteme haklarından birini kullanabilir.

4- Tüketicinin bu haklardan **ücretsiz onarım hakkını** seçmesi durumunda satıcı; işçilik masrafı, değiştirilen parça bedeli ya da başka herhangi bir ad altında hiçbir ücret talep etmeksizin malın onarımını yapmak veya yaptırmakla yükümlüdür. Tüketici ücretsiz onarım hakkını üretici veya ithalatçıya karşı da kullanabilir. Satıcı, üretici ve ithalatçı tüketicinin bu hakkını kullanmasından müteselsilen sorumludur.

5- Tüketicinin, **ücretsiz onarım hakkını** kullanması halinde malın; garanti süresi içinde tekrar arızalanması, tamiri için gereken azami sürenin aşılması, tamirinin mümkün olmadığının, yetkili servis istasyonu, satıcı, üretici veya ithalatçı tarafından bir raporla belirlenmesi durumlarında; **tüketici malın bedel iadesini, ayıp oranında bedel indirimini veya imkân varsa malın**

ayıpsız misli ile deđiştirilmesini satıcıdan talep edebilir. Satıcı, tüketicinin talebini reddedemez. Bu talebin yerine getirilmemesi durumunda satıcı, üretici ve ithalatçı müteselsilen sorumludur.

6- Malın tamir süresi **20 iş gününü** geçemez. Bu süre, garanti süresi içerisinde mala ilişkin arızanın yetkili servis istasyonuna veya satıcıya bildirim tarihi, garanti süresi dışında ise malın yetkili servis istasyonuna teslim tarihinden itibaren başlar. Malın arızasının **10 iş günü** içerisinde giderilememesi halinde, üretici veya ithalatçı; malın tamiri tamamlanıncaya kadar, benzer özelliklere sahip başka bir malı tüketicinin kullanımına tahsis etmek zorundadır. Malın garanti süresi içerisinde arızalanması durumunda, tamirde geçen süre garanti süresine eklenir. Ulusal, resmi ve dini bayram günleri ile yılbaşı, 1 Mayıs ve Pazar günleri dışındaki çalışma günleri iş günü olarak sayılmaktadır.

7- Malın kullanma kılavuzunda yer alan hususlara aykırı kullanılması durumu ile aşınmaya tabi olan ve niteliđi doğrultusunda sarf malzeme olarak nitelendirilen (elek/bıçak vb.) parçalar garanti kapsamı dışındadır.

8- Tüketici, garantiden doğan haklarının kullanılması ile ilgili olarak çıkabilecek uyuşmazlıklarda yerleşim yerinin bulunduğu veya tüketici işleminin yapıldığı yerdeki **Tüketici Hakem Heyetine veya Tüketici Mahkemesine** başvurabilir.

9- Satıcı tarafından bu **Garanti Belgesinin** verilmemesi durumunda, tüketici **Gümrük ve Ticaret Bakanlığı Tüketicinin Korunması ve Piyasa Gözetimi Genel Müdürlüğüne** başvurabilir.

KULLANIM HATALARI

1- BRAUN ürünlerinin kullanma kılavuzunda gösterildiđi şekilde kullanılması gerekmektedir. BRAUN ürünlerine Procter & Gamble Tüketim Malları Sanayi A.Ş.'nin yetkili kıldıđı servis elemanları dışındaki şahıslar tarafından bakım onarım veya başka bir nedenle müdahale edilmemelidir.

2- Kullanma Kılavuzunda yer alan hususlara aykırı kullanılmasından kaynaklanan arızalar garanti kapsamı dışındadır.

3- Voltaj düşüklüğü veya fazlalığı, hatalı elektrik tesisatı ve mamulün etiketinde yazılı voltajdan farklı voltajda kullanma nedenlerinden meydana gelecek hasar ve arızalar garanti kapsamı dışındadır.

4- Dış etkenlerden (vurulma, çarpma, düşürülme, kırılma vs.) hasar ve arıza meydana gelmemesine dikkat edilmelidir.

Procter & Gamble Tüketim Malları Sanayi A.Ş.

Finans Müdürü



Müşteri Takımları Finans Müdürü

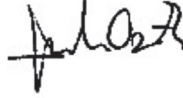

MALIN Cinsi: Markası:	Modeli: Bandrol ve Seri Numarası:
SATICI FİRMA Unvan: Adres: Tel, Faks: e-posta: Kaşe ve İmza:	
Fatura Tarihi ve Sayısı:	Teslim Yeri ve Tarihi:
İthalatçı Firma: Procter & Gamble Tüketim Malları Sanayi A.Ş. Nida Kule – Kuzey, Barbaros Mahallesi Begonya Sokak No:3 34746 Ataşehir, İstanbul tarafından ithal edilmiştir. P&G Tüketici İlişkileri: 08502200911 www.pg.com.tr	
Yetkili servis istasyonlarımız ve yedek parça malzemelerinin temin edileceği yerlere ilişkin güncel bilgiye, internet sitemizden veya Tüketici Hizmetleri Merkezimizi arayarak ulaşabilirsiniz. tr.braun.com/tr-tr	

Română

Citiți aceste instrucțiuni în întregime, deoarece conțin informații privind siguranța. Păstrați-le pentru consultări viitoare.

Avertizări



Acest aparat electrocasnic este adecvat pentru utilizare în cada de baie sau la duș. **Din motive de siguranță, acesta poate fi utilizat numai fără cablu.**

Acest aparat este furnizat împreună cu un set special cablu-conector, care are încorporată o sursă de alimentare cu tensiune foarte scăzută, pentru siguranță. Nu încercați să schimbați sau să modificați părți ale setului. În caz contrar, există riscul de electrocutare.

Utilizați numai setul special cablu-conector furnizat împreună cu aparatul dumneavoastră.

Dacă aparatul prezintă simbolul -C, îl puteți utiliza împreună cu orice sursă de alimentare Braun având codul 492-XXXX.

Nu utilizați niciodată aparatul cu accesorii deteriorate, cum ar fi accesorii de tuns, piepteni sau set special cablu-conector.

Nu dezmembrați aparatul!

Acest aparat poate fi utilizat de către copiii cu vârsta de peste 8 ani, de către persoane cu capacități fizice, senzoriale sau mentale reduse, precum și de către persoanele lipsite de experiența și cunoștințele necesare, cu condiția să fie supravegheate, să primească instrucțiuni privind utilizarea în siguranță a aparatului și să înțeleagă posibilele riscuri.

Dacă aparatul este prevăzut cu un accesoriu de tuns,

acesta poate fi folosit în scopul tăierii părului de către copiii cu vârsta începând cu 3 ani, sub supraveghere.

Copiii nu trebuie să se joace cu acest aparat. Curățarea și întreținerea nu se vor efectua de către copii.

Descriere

- 1a Pieptene pentru barbă ajustabil (3–11 mm, în pași de 2 mm)*
- 1b Pieptene pentru păr ajustabil (13–21 mm, în pași de 2 mm)*
- 1c Buton de eliberare piepteni ajustabili
- 1d Pieptene fix 1 (1 mm)*/**
- 1e Pieptene fix 2 (2 mm)*/**
- 2a Cap aparat de tuns*/**
- 2b Cap aparat de tuns pentru urechi și nas*
- 2c Cap aparat de tuns pentru detalii*
- 2d Cap aparat de tuns pentru corp*
- 2e Cap de ras cu sită de mici dimensiuni*
- 2f Cap de tuns corporal*
- 2g Pieptene pentru zone sensibile*
- 3 Buton de pornire/oprire
- 4 Indicator de încărcare
- 5 Conector de alimentare
- 6 Set special cablu-conector**
- 7 Suport de alimentare*

* nu sunt disponibile pentru toate modelele

** modelul poate diferi

Pentru specificațiile electrice, consultați informațiile imprimate pe setul special cablu-conector.

Încărcare

Temperatura ambientală recomandată pentru încărcare este cuprinsă între 5 °C și 35 °C. În condiții de temperatură foarte scăzută sau foarte ridicată, este posibil ca bateria să nu se încarce corespunzător sau chiar să nu se încarce deloc. Temperatura ambientală recomandată pentru tuns este cuprinsă între 15 °C și 35 °C. Nu expuneți aparatul la temperaturi mai mari de 50 °C pentru perioade lungi de timp.

- Cu ajutorul setului special cablu-conector (6), conectați aparatul (pe poziția oprit) la o priză de rețea.

- O încărcare completă durează aproximativ 1 oră și asigură până la 100 de minute de funcționare fără fir.
- După ce aparatul s-a încărcat complet, descărcați-l prin utilizare normală. Apoi reîncărcați-l la capacitate maximă.

Indicator de încărcare (4)

- Indicatorul de încărcare luminează verde intermitent în timpul încărcării aparatului.
- Acesta rămâne aprins în culoarea verde timp de câteva secunde când bateria este complet încărcată. În timpul utilizării va lumina continuu în culoarea verde.
- Indicatorul de încărcare luminează continuu în culoarea roșie atunci când bateria se descarcă. Odată ce luminează roșu intermitent, conectați aparatul la priza electrică.

Utilizare

Schimbați accesoriile numai când aparatul este oprit.

Pentru a porni aparatul, apăsați butonul de pornire/oprire (3).

Blocare la transport

Apăsați butonul de pornire/oprire (3) pentru 3 secunde pentru a bloca aparatul. Un sunet scurt confirmă că blocarea la transport este activată. Apăsați butonul de pornire/oprire pentru 3 secunde pentru a debloca aparatul. În cazul în care încercarea de deblocare a eșuat vor fi emise 3 sunete scurte. Încercați din nou sau conectați pur și simplu aparatul la priza electrică.

Tunderea bărbii / Tunderea părului

Piepteni ajustabili (1a, 1b): Așezați unul dintre piepteni peste capul de tuns (2a). Apăsați butonul de eliberare (1c) și ajustați pieptenele la lungimea dorită.

Piepteni ficși (1d, 1e): Atașați (cu clic) unul dintre piepteni la capul de tuns (2a).

- Tundeți în direcția opusă direcției de creștere a părului, ghidând partea plată a pieptenelui peste piele.
- Nu forțați aparatul prin păr mai rapid decât poate tăia.
- Evitați adunarea firelor de păr în pieptene. Înlăturați-l și curățați-l din când în când.

Tundere de precizie și creare de contururi

Utilizați capul aparatului de tuns (2a) fără accesoriul de tip pieptene și fără capul de tuns pentru detalii (2c) sau capul de ras cu sită de mici dimensiuni (2e), pentru conturarea perciunilor, mustății și bărbii scurte.

Tunsul în ureche/nas

- Înlăturați capul atașat și atașați (cu clic) capul pentru urechi și nas (2b) pe mânerul aparatului.
- Ghidați cu grijă aparatul către părul care trebuie tuns, pentru ca firele de păr să ajungă în dispozitivul de tăiere. Evitați introducerea aparatului de tuns mai mult de 5 mm (1/4") în nas sau ureche.

Îngrijire corporală

Înlăturați orice cap existent și atașați (cu clic) capul pentru tuns corporal (2d) sau unul din capetele de tuns (2a, 2f) pe mânerul aparatului.

Utilizați capul de tuns corporal doar pe pielea uscată. A nu se utiliza în zone delicate.

Pentru îngrijirea corporală, utilizați capul de tuns (2a) numai cu pieptenele pentru zone sensibile atașat.

Pentru zonele delicate, utilizați capetele de tuns numai cu pieptăn pentru zone sensibile atașat.

Curățare și întreținere

- Opriți aparatul.
- Înlăturați toate capetele și accesoriile.
- Utilizați peria pentru a curăța capetele, pieptenii și aparatul. Nu curățați sita capului de îngrijire a corpului cu peria deoarece este posibil să se deterioreze.
- Capul de ras cu sită de mici dimensiuni poate fi demontat pentru o curățare adecvată. În cazul în care cadrul sitei este ieșit în afară, acesta poate fi prins din nou în carcasă cu ușurință.
- Mânerul, capul și pieptenii pot fi clătiți cu ușurință sub jet de apă. Clătiți până la îndepărtarea tuturor reziduurilor. Lăsați toate componentele să se usuce înainte de a le reasambla.
- Pentru a vă asigura că accesoriile funcționează corespunzător, ungeți în mod regulat aparatul de tuns și sitele cu ulei de mecanisme fine (nu este inclus).

Avize privind mediul înconjurător

Produsul conține baterii și/sau deșeuri electrice reciclabile. Pentru a proteja mediul înconjurător, nu aruncați produsul împreună cu gunoiul menajer, ci duceți componentele la punctele de colectare a deșeurilor electrice din țara dumneavoastră, în scopul reciclării.



Conform Hotărârii nr. 482 din 1 aprilie 2004 privind stabilirea condițiilor de introducere pe piață a aparatelor electrocasnice în funcție de nivelul zgomotului transmis prin aer, valoarea de zgomot dB(A) pentru acest aparat este de 63 dB(A).

Instrucțiunile se pot modifica fără notificare prealabilă.

Garanție

Acordăm o garanție de 2 ani pentru acest produs, de la data livrării produsului. Durata medie de utilizare: 5 ani, cu condiția respectării instrucțiunilor de utilizare și efectuării intervențiilor tehnice numai de către personalul service-lui autorizat.

În perioada de garanție vom remedia gratuit neconformitățile aparatului, prin repararea sau înlocuirea produsului, după caz. În funcție de disponibilitate, componentele de schimb pot avea o culoare diferită sau un model echivalent. Această garanție este valabilă în orice țară în care acest aparat este furnizat de către compania Braun sau de către distribuitorul desemnat al acesteia. Repararea sau înlocuirea produselor se va efectua în cadrul unei perioade rezonabile de timp (maxim 15 zile de la data aducerii la cunoștință a neconformității).

Prezenta garanție nu acoperă: defectele datorate utilizării necorespunzătoare, uzurii normale, precum și defectele care au un efect neglijabil asupra valorii sau funcționării aparatului. Garanția devine nulă dacă se efectuează reparații de către persoane neautorizate și dacă nu se utilizează componente originale Braun.

Pentru a beneficia de service în perioada de garanție, prezentați produsul împreună cu factura (bonul/chitanța de cumpărare) la una dintre unitățile de service agreate.

PUNCT CENTRAL DE SERVICE BRAUN

Șos. Viilor, Nr. 14, Corp Clădire C2, Etaj 2, Biroul nr. 3,
Sector 5, București (acces din Str. Năsăud)

Tel: 021.224.30.35,

Mobil: 0722.541.548,

E-mail: service.braun@interbrands.ro

Български

Прочетете изцяло тези инструкции, те съдържат информация за безопасност. Запазете ги за справка в бъдеще.

Предупреждения



Този уред е подходящ за употреба във вана или под душ. **Поради съображения за безопасност уредът може да се експлоатира само безжично.**

Уредът се предоставя с комплект специални кабели и вградено електрозахранване с безопасно свръхниско напрежение. Не заменяйте или променяйте която и да е част от него. В противен случай съществува риск от токов удар.

Използвайте уреда само с предоставения комплект специални кабели.

Ако на уреда има маркировка $\text{D} \boxed{492} \text{C}$, можете да го използвате с всяко захранване на Braun с код 492-XXXX.

Не използвайте уреда с повредени принадлежности като приставки за подрязване, гребени или комплекти специални кабели.

Не отваряйте уреда!

Този уред може да се използва от деца над 8 години и хора с намалени физически, сетивни или умствени възможности, или липса на опит и знание, само ако са наблюдавани, инструктирани за безопасната употреба на уреда и разбират възможните опасности.

Ако уредът е снабден с приставка за подстригване на коса, той може да се използва за подстригване на косата от деца на възраст над 3 години под наблюдение.

Деца не трябва да играят с уреда. Почистването и потребителската поддръжка не трябва да се извършва от деца.

Описание

- 1a Регулируем гребен за брада (3–11 мм в позиции на 2 мм)*
- 1b Регулируем гребен за коса (13–21 мм в позиции на 2 мм)*
- 1c Бутон за освобождаване на регулируемия гребен
- 1d Прикрепване на гребен 1 (1 мм)*/**
- 1e Прикрепване на гребен 2 (2 мм)*/**
- 2a Тримерна глава*/**
- 2b Тримерна глава за уши и нос*
- 2c Подробна тримерна глава*
- 2d Глава за грижа за тялото*
- 2e Прецизна тримерна глава*
- 2f Глава за тример за тяло*
- 2g Гребен за чувствителна кожа*
- 3 Бутон вкл./изкл.
- 4 Индикатор за заряд
- 5 Гнездо за хранване
- 6 Комплект специални кабели**
- 7 Поставка за зареждане*

* не с всички модели

** дизайнът може да е различен

За електрическите характеристики вижте надписите върху комплекта кабели.

Зареждане

Препоръчителната температура на околната среда при зареждане е от 5 °C до 35 °C. При твърде ниски или високи температури батерията може да не се зарежда правилно или изобщо да не се зарежда.

Препоръчителната температура на околната среда при работа е от 15 °C до 35 °C. Не излагайте уреда продължително на температури, по-високи от 50 °C.

- Свържете уреда (изключен) към електрически контакт с помощта на специалния комплект кабели (6).
- За пълното му зареждане е необходим около 1 час, което осигурява до 100 минути работа.

- След като уредът се зареди докрай, го използвайте както обичайно до пълно изтощаване на батерията. След това го презаредете отново докрай.

Индикатор за заряд (4)

- Индикаторът за заряд премигва в зелено, когато уредът се зарежда.
- Светва постоянно в зелено за няколко секунди, когато батерията е напълно заредена. По време на използване свети постоянно в зелено.
- Индикаторът за заряд премигва в червено, когато батерията е изтощена. След като светне в червено, свържете уреда към мрежата.

Употреба

Сменяйте приставките само когато уредът е изключен. Натиснете бутона за включване/изключване (3), за да включите уреда.

Заклучване при пътуване

Натиснете бутона за включване/изключване (4) в продължение на 3 секунди, за да заключите самобръсначката. Звук „бийп“ ще потвърди, че заключването за пътуване е активирано. Натиснете бутона за включване/изключване в продължение на 3 секунди, за да отключите самобръсначката. При неуспешен опит за отключване, трикратен звук „бийп“ ще сигнализира. Опитайте отново или просто включете уреда към хранващата мрежа.

Подкъсяване на брада / подрязване на коса

Регулируеми гребени (1a, 1b): Поставете единия от гребените върху тримерната глава (2a). Натиснете бутона за освобождаване (1c) и приплъзнете гребена до желаната от Вас дължина.

Прикрепени гребени (1d, 1e): Закрепете единия от гребените върху тримерната глава (2a).

- Подстригвайте в посока срещу растежа на косата, направлявайки с гладката част на гребена опряна до кожата.
- Не придвижвайте уреда през косата по-бързо отколкото може да реже.
- Избягвайте задръстването на гребена с косми. Отвреме-навреме го сваляйте и почиствайте.

Прецизно подкъсяване и оформяне на контур

За оформяне на бакенбарди, мустаци и частични къси бради използвайте тримерната глава (2a) без поставен гребен, прецизната тримерна глава (2b) или мрежичката и режещия блок (2d).

Подрязване на косми в уши/нос

- Премахнете поставената тримерна глава и прикрепете тримерната глава за уши и нос (2b) върху ръкохватката на уреда.
- Внимателно насочете уреда към космите, които трябва да бъдат подкъсени, така че те да достигат до режещата клетка. Избягвайте въвеждането на машинката повече от 5 мм дълбочина в носа или ушите.

Грижа за тялото

Махнете поставената глава и прикрепете главата с приставка за грижа за тялото (2d) или една от главите за тример (2a, 2f) върху дръжката. Използвайте главата с приставка за грижа за тялото само върху суха кожа. Не я използвайте на деликатни места.

Използвайте главата на тример (2a) само с прикрепен гребен за чувствителна кожа за грижа за тялото.

За деликатни зони използвайте главите на тримера само с прикрепения гребен за чувствителна кожа.

Почистване и поддръжка

- Изключете уреда.
- Свалете главата и гребена.
- Използвайте четката, за да почистите главите, гребените и уреда. Не почиствайте мрежата на главата за грижа за тялото с четка, защото може да се повреди.
- Мрежичката и режещия блок може да бъде разглобена за правилно почистване. В случай че рамката на мрежичката се издърпа, може да се притисне отново в корпуса.
- Дръжката, главите и гребените могат да се почистват под течаща вода. Изплакнете до отстраняването на всички остатъци. Оставете всички части да изсъхнат напълно, преди да ги сглобите отново.
- За да поддържате приставките в изправност, редовно смазвайте тримера с масло, а мрежичката с капка тънко машинно масло (не е включено в комплекта).

Информация за защита на околната среда

Продуктът съдържа батерии и/или електрически отпадъци, които подлежат на рециклиране. С цел опазване на околната среда не изхвърляйте продукта заедно с битовите отпадъци, а на подходящите места за събиране на такива отпадъци във Вашата държава.



Подлежи на промени без предупреждение.

Гаранция

Нашите продукти са с гаранция 2 години, считано от датата на покупката. В рамките на гаранционния срок безплатно се отстраняват дефектите в материалите и производството чрез поправка, смяна на части или целия уред, по преценка на сервизния център. В зависимост от наличността, при смяна може да се получи уред с различен цвят или еквивалентен модел. Тази гаранция се признава във всички страни, където Braun и неговият изключителен дистрибутор продават този уред и няма ограничение за внос или официална разпоредба не забранява да се извърши предвиденото гаранционно обслужване.

Гаранцията не покрива: повреди от неправилна употреба (работа при неподходящо напрежение, включване в неподходящ източник на електрически ток, счупване); износване и незначителни дефекти, които не пречат на нормалната работа на уреда. Гаранцията не се признава при поправка на уреда от неоторизирани лица или ако не са използвани оригинални резервни части на Braun. Гаранцията е валидна при правилно попълнени: дата на покупката, печат и подпис в гаранционната карта.

За всички рекламации, възникнали в гаранционния срок, изпратете уреда както и гаранционната му карта в най-близкия сервиз на Braun. За справки 0800 11 003 – национален телефон на БГ сервиз без увеличение на телефонната услуга или www.bgs.bg.

Русский

Руководство по эксплуатации

Внимательно ознакомьтесь с приведенными инструкциями – они содержат информацию о безопасной эксплуатации. Храните их для использования в будущем.

Предостережения



Изделие можно промывать проточной водой. **Отсоедините изделие от электропитания перед тем, как промыть его проточной водой.**

Этот прибор оборудован специальным кабелем питания со встроенным безопасным источником питания сверхнизкого напряжения. Не заменяйте детали и не нарушайте их целостность. Несоблюдение этого требования может привести к поражению электрическим током.

Использовать следует только специальный кабель питания, поставляемый вместе с изделием.

Прибор с маркировкой D-492-C можно использовать с любым источником питания Braun с кодом 492-XXXX.

Никогда не используйте прибор с поврежденными триммером, гребнями или специальным кабелем питания.

Не открывайте прибор.

Данный прибор может использоваться детьми в возрасте от 8 лет и лицами с ограниченными физическими и умственными способностями, а также с ограниченными возможностями восприятия или лицами, не имеющими достаточного опыта и знаний, только если они находятся под присмотром или получили необходимые инструкции по безопасному использованию прибора и понимают сопряженные с применением последнего риски.

Если устройство включает насадку для стрижки волос, оно может использоваться для стрижки волос детьми от 3 лет под наблюдением взрослого.

Не разрешайте детям играть с прибором. Не позволяйте детям производить очистку и пользовательское техническое обслуживание прибора.

Описание и комплектность

- 1a Скользящая насадка-гребень для бороды (3–11 мм с шагом 2 мм)*
- 1b Скользящая насадка-гребень (13–21 мм с шагом 2 мм)*
- 1c Скользящие насадки-гребни с кнопкой фиксатора
- 1d Фиксируемый гребень 1 (1 мм)*/**
- 1e Фиксируемый гребень 2 (2 мм)*/**
- 2a Головка-триммер*/**
- 2b Насадка-триммер для ушей и носа*
- 2c Насадка для точной стрижки*
- 2d Насадка для ухода за телом*
- 2e Компактная бритвенная насадка*
- 2f Насадка-триммер для тела*
- 2g Гребень для чувствительной кожи*
- 3 Кнопка включения/выключения
- 4 Индикатор зарядки
- 5 Разъем питания
- 6 Специальный кабель питания**
- 7 Зарядная станция*

* предусмотрены не для всех моделей

** внешний вид может отличаться

Электрические характеристики указаны в маркировке кабеля питания.

Зарядка

Рекомендуется заряжать изделие при окружающей температуре от 5 °С до 35 °С. При крайне высоких и низких температурах зарядка аккумулятора может происходить медленнее или не происходить вообще. Рекомендуется использовать изделие для подравнивания волос при температуре от 15 °С до 35 °С. Не допускайте воздействия на бритву температур свыше 50°С в течение продолжительного времени.

- Подключите выключенный прибор с помощью специального кабеля питания (6) к розетке.
- Для полной зарядки необходимо около 1 часа; при полной зарядке аккумулятора продолжительность автономной работы составляет до 100 минут.
- После полной зарядки прибора используйте его в обычном режиме до полной разрядки. Затем снова зарядите на полную емкость аккумулятора.

Индикатор зарядки (4)

- Индикатор зарядки мигает зеленым светом во время зарядки прибора.
- Индикатор горит зеленым светом в течение нескольких секунд, когда аккумулятор полностью заряжен. Во время использования прибора индикатор горит зеленым светом.
- Индикатор горит красным светом при низком заряде аккумулятора. Когда индикатор начинает мигать красным светом, необходимо подключить прибор к электросети.

Эксплуатация

Надевайте и меняйте насадки, только когда прибор выключен.

Для включения и выключения прибора нажмите кнопку Вкл./Выкл. (3).

Транспортировочная блокировка

Чтобы заблокировать прибор, удерживайте кнопку включения/выключения (3) нажатой в течение 3 секунд. Звуковой сигнал подтверждает, что транспортировочная блокировка активирована. Чтобы разблокировать прибор, удерживайте кнопку включения/выключения (3) нажатой в течение 3 секунд. Если разблокировка не удалась, прозвучат 3 коротких звуковых сигнала. Попробуйте снова или просто подключите прибор к электросети.

Стрижка бороды / волос

Скользящие насадки-гребни (1a, 1b): Наденьте одну из насадок на головку триммера (2a). Нажмите на кнопку фиксатора (1c) и установите насадку на желаемую длину.

Фиксирующиеся гребни (1d, 1e): Наденьте один из гребней на головку триммера (2a).

- Стригите в направлении против роста волос, прижимая плоскую поверхность расчески к коже головы.
- Не передвигайте прибор слишком быстро, чтобы прибор мог срезать волосы.
- Не допускайте, чтобы гребень забивался волосами. Периодически снимайте и очищайте гребень.

Точность и создание контуров

Используйте головку-триммер (2a) без насадки-гребня, насадку для точной стрижки (2c) или бритвенную мини-насадку с бреющей сеткой

(2e) для придания формы бакенбардам, усам, а также стайлинга короткой бороды.

Стрижка волос в ушах и носу

- Снимите предыдущую головку (насадку) и наденьте насадку триммера для ушей и носа (2b) на ручку прибора.
- Осторожно проведите прибором по волосам, которые нужно подрезать, чтобы они попали в режущий элемент. Не вводите головку (насадку) триммера внутрь носа или ушей глубже, чем на 5 мм.

Уход за волосами на теле

Снимите предыдущую головку (насадку) и наденьте насадку для ухода за телом (2d) или одну из головок - насадок (2a, 2f) на ручку прибора.

Используйте насадку для ухода за телом только на сухой коже. Не использовать в чувствительных областях тела.

Используйте головку триммера (2a) только с прикрепленным гребнем для чувствительной кожи для ухода за волосами на теле.

Для чувствительных зон используйте головку триммера только с прикрепленным гребнем для чувствительной кожи.

Очистка и эксплуатация

- Выключите устройство.
- Снимите головку, насадки и гребни.
- С помощью щеточки очистите головку, насадки, гребни и прибор. Не очищайте сетку щеточкой. Это может повредить сетку.
- Компактная бритвенная насадка разбирается для более эффективной очистки. Если бреющая сетка отсоединится, просто защелкните ее обратно.
- Ручку, головку, насадки и гребни можно мыть под проточной водой. Промойте до полного удаления состриженных волос. Дайте всем деталям полностью высохнуть, прежде чем снова установить их.
- Чтобы поддерживать насадки в отличном рабочем состоянии, регулярно смазывайте триммер и бреющие сетки светлым машинным маслом (не входит в комплект).

Утилизация

Продукт содержит аккумуляторы и/или перерабатываемые отходы электрического оборудования. В целях защиты окружающей среды не выбрасывайте изделие вместе с бытовыми отходами. Передайте его в пункты сбора отходов электрического оборудования в вашей стране.



Содержание может быть изменено без предварительного уведомления.

EAC

Электрический триммер Braun тип 5544 с сетевым блоком питания тип 492-XXXX.

Если изделие (на корпусе) промаркировано цифрами 492, то вы можете использовать его только с источником питания маркированным кодом 492-XXXX.

Источник питания типа 492-XXXX является представителем семейства источников питания с одинаковыми техническими характеристиками. Символ "X" в коде заменяет цифру от 0 до 9 и означает различные модификации источников питания не связанные с техническими характеристиками.

Пожалуйста, проверяйте маркировку источника питания для его идентификации.

Различные модификации источников питания 492-XXXX, отличаются друг от друга только цветом или формой.

100-240 Вольт, 50-60 Герц, 7 Ватт

Класс защиты от поражения электрическим током: II

Произведено в Китае для Braun GmbH, Frankfurter Strasse 145, 61476 Kronberg, Germany/Браун ГмбХ, Франкфуртер штрассе 145, 61476 Кронберг, Германия

RU: Импортер/Служба потребителей: ООО «Проктер энд Гэмбл Дистрибьюторская Компания», Россия, 125171, Москва, Ленинградское шоссе, 16А, стр.2. Тел. 8-800-200-20-20

BY: Поставщик в Республику Беларусь: ООО «Электросервис и Ко», Беларусь, 220125, г. Минск, просп. Независимости, д. 179, пом. 17-1. Сервисный центр: ООО «Ресурс Плюс», Беларусь, 220037, г. Минск, ул. Долгобродская, д. 11.

Гарантийный срок 2 года.

Срок службы 2 года.

Чтобы определить год изготовления продукта, снимите головку и найдите 3-значный код производства, расположенный внутри корпуса. Первая цифра кода производства соответствует последней цифре года производства. Следующие две цифры соответствуют календарной неделе года производства. Пример: «527» означает, что продукт был изготовлен на 27-й неделе 2015 г.

Гарантийные обязательства Braun.

На данное изделие распространяется гарантия в течение 2 лет с момента покупки.

В течение гарантийного периода мы бесплатно устраним путем ремонта, замены деталей или замены всего изделия любые заводские дефекты, вызванные недостаточным качеством материала или сборки.

В случае невозможности ремонта в гарантийный период, изделие может быть заменено на новое или аналогичное в соответствии с законом «О защите прав потребителей».

Гарантия обретает силу только, если дата покупки подтверждается печатью и подписью дилера (магазина) на последней странице оригинальной инструкции по эксплуатации BRAUN, которая является гарантийным талоном.

Данные гарантийные обязательства действуют во всех странах, где изделие распространяется самой фирмой Braun или назначенным дистрибьютором, и где никакие ограничения по импорту или другие правовые положения не препятствуют предоставлению гарантийного обслуживания.

Гарантия не покрывает повреждения, вызванные неправильным использованием (см. также список ниже) и нормальный износ бритвенных сеток ножей, дефекты, оказывающие незначительный эффект на качество работы прибора.

Эта гарантия теряет силу, если ремонт производится не уполномоченным на то лицом, и если использованы не оригинальные детали Braun.

В случае предъявления рекламации по условиям данной гарантии, передайте изделие целиком вместе с гарантийным талоном в любой из центров сервисного обслуживания Braun.

Все другие требования, включая требования возмещения убытков, исключаются, если наша ответственность не установлена в законном порядке.

Рекламации, связанные с коммерческим контрактом с продавцом, не попадают под эту гарантию.

Случаи, на которые гарантия не распространяется:

- дефекты, вызванные форс-мажорными обстоятельствами;
- использование в профессиональных целях;
- нарушение требований инструкции по эксплуатации;
- неправильная установка напряжения питающей сети (если это требуется);
- внесение технических изменений;
- механические повреждения;
- повреждения по вине животных, грызунов и насекомых (в том числе случаи нахождения грызунов и насекомых внутри приборов);
- для приборов, работающих от батареек, - работа с неподходящими или истощенными батарейками, любые повреждения, вызванные истощенными или текущими батарейками (советуем пользоваться только предохраненными от протекания батарейками);
- для бритв – смятая или порванная сетка.

Внимание! Оригинальный Гарантийный Талон подлежит изъятию при обращении в сервисный центр для гарантийного ремонта. После проведения ремонта Гарантийным Талоном будет являться заполненный оригинал Листа выполнения ремонта со штампом сервисного центра и подписанный потребителем по получении изделия из ремонта. Требуйте проставления даты возврата из ремонта, срок гарантии продлевается на время нахождения изделия в сервисном центре.

В случае возникновения сложностей с выполнением гарантийного или послегарантийного обслуживания просьба сообщать об этом в Информационную Службу Сервиса Braun по телефону 8-800-200-20-20 (звонок из России бесплатный)

Українська

Керівництво з експлуатації

Уважно прочитайте цю інструкцію. Вона містить інформацію про безпеку. Зберігайте її для майбутнього використання.

Застереження



Цей прилад придатний для чищення під проточною водою. **Перед чищенням приладу за допомогою води від'єднайте його від джерела живлення.**

Цей прилад оснащено спеціальним шнуром, який має інтегроване безпечне джерело живлення з наднизькою напругою. Не замінюйте й не модифікуйте будь-яку його частину. В іншому разі існує небезпека ураження електричним струмом.

Використовуйте лише спеціальний шнур, що надходить разом із приладом.

Якщо прилад має маркування -492-C, Ви можете використовувати його з будь-яким блоком живлення Braun з кодом 492-XXXX.

Не використовуйте прилад з пошкодженими компонентами – тримерами, гребінцями чи спеціальним шнуром.

Не відкривайте прилад.

Приладом дозволено користуватися дітям від 8 років, особам з обмеженими фізичними, розумовими можливостями, а також з обмеженими можливостями сприйняття та особам, які не мають достатнього досвіду й знань, тільки якщо вони перебувають під наглядом або отримали інструкції з безпечного користування

приладом та розуміють ризики, пов'язані з його використанням.

Якщо прилад оснащено насадкою для стрижки волосся, то діти віком від 3-х років можуть використовувати прилад під наглядом дорослих.

Не дозволяйте дітям гратися з приладом. Не дозволяйте дітям очищувати прилад й виконувати його користувацьке технічне обслуговування.

Опис та комплектність

- 1a Ковзна насадка-гребінь для бороди (3–11 мм з кроком 2 мм)*
- 1b Ковзна насадка-гребінь (13–21 мм з кроком 2 мм)*
- 1c Ковзні насадки-гребні з кнопкою фіксатора
- 1d Гребінь, що фіксується 1 (1 мм)*/**
- 1e Гребінь, що фіксується 2 (2 мм)*/**
- 2a Голівка-тример*/**
- 2b Голівка-тример для вух і носа*
- 2c Голівка для точної стрижки*
- 2d Голівка для догляду за тілом*
- 2e Компактна бритвена голівка*
- 2f Голівка тримера для тіла*
- 2g Гребінець для чутливих ділянок*
- 3 Кнопка вмикання/вимикання
- 4 Індикатор заряджання
- 5 Роз'єм живлення
- 6 Спеціальний шнур живлення**
- 7 Зарядна станція*

* передбачено не для всіх моделей

** зовнішній вигляд може відрізнятись

Електричні характеристики надруковано на спеціальному шнурі.

Заряджання

Рекомендована температура навколишнього середовища для заряджання – від 5 до 35 °С. Акумулятор може не заряджатися належним чином або взагалі не заряджатися за надто низьких або високих температур.

Рекомендована температура навколишнього середовища для гоління тримером становить від 15 до 35 °С. Не піддавайте бритву впливу температур понад 50 °С протягом тривалого часу.

- Підключіть прилад за допомогою спеціального шнура живлення (6) до розетки.
- Для повного заряджання потрібна приблизно 1 година; при повністю зарядженому акумуляторі тривалість автономної роботи становить до 100 хвилин.
- Після повного заряджання приладу використовуйте його у звичайному режимі до повного розрядження. Потім знову зарядіть на повну ємність акумулятора.

Індикатор заряджання (4)

- Індикатор заряду блимає зеленим світлом під час заряду приладу.
- Індикатор горить зеленим світлом протягом декількох секунд, коли акумулятор повністю заряджений. Під час використання приладу індикатор горить зеленим світлом.
- Індикатор горить червоним світлом при низькому рівні заряду акумулятора. Коли індикатор починає блимати червоним світлом, необхідно підключити прилад до електромережі.

Використання

Надівайте і міняйте насадки, тільки коли прилад вимкнений. Щоб увімкнути або вимкнути прилад, натисніть кнопку вмикання/вимикання (3).

Блокування при транспортуванні

Щоб заблокувати прилад, утримуйте кнопку ввімкнення/вимкнення (3) натиснутою протягом 3 секунд. Звуковий сигнал підтверджує, що блокування при транспортуванні активовано. Щоб розблокувати прилад, утримуйте кнопку ввімкнення/вимкнення (3) натиснутою протягом 3 секунд. У разі якщо не вдалося розблокувати прилад, пролунають 3 коротких звукових сигнали. Спробуйте знову або просто під'єднайте прилад до електромережі.

Підстригання бороди / волосся

Ковзні насадки-гребені (1a, 1b): Надіньте одну з насадок на голівку тримера (2a). Натисніть на кнопку фіксатора (1c) і встановіть насадку на бажану довжину.

Гребені, що фіксують (1d, 1e): Надіньте один з гребенів на голівку тримера (2a).

- Стрижіть у напрямку проти росту волосся, притискаючи плоску поверхню гребінця до шкіри голови.
- Не пересувайте прилад занадто швидко, щоб прилад міг зрізати волосся.
- Не допускайте, щоб гребінь забивався волоссям. Періодично знімайте та очищайте гребінь.

Точний тримінг і контурування

Використовуйте голівку-тример (2a) без насадки-гребеня, голівку для точної стрижки (2c) або бритвену міні-голівку з бриючою сіткою (2e) для надання форми бакенбардам, вусам, а також для стайлінгу короткої бороди.

Підстригання волосся у вухах та носі

- Зніміть попередню голівку і надіньте голівку тримера для вух та носа (2b) на ручку приладу.
- Обережно проведіть приладом по волосся, яке потрібно підрізати, щоб воно потрапило в елемент, який ріже. В області носа та вух уникайте застосування тримера, налаштованого на довжину понад 5 мм.

Догляд за тілом

Зніміть голівку та прикріпіть голівку для догляду за тілом (2d) або одну з голівок тримера (2a, 2f) до ручки.

Використовуйте голівку для догляду за тілом тільки на сухій шкірі. Не використовуйте її на делікатних ділянках.

Використовуйте голівку тримера (2a) лише з прикріпленим гребінцем для чутливих ділянок для догляду за тілом.

Для делікатних ділянок використовуйте голівку тримера лише з прикріпленим гребінцем для чутливих ділянок.

Очищення й догляд

- Вимкніть пристрій.
- Зніміть голівку і гребені.
- За допомогою щітки очистіть голівку, гребені і прилад. Не очищувати сітку щіточкою. Це може пошкодити сітку.
- Компактна бритвена голівка розбирається для ефективнішого очищення. У разі від'єднання бриючої сітки просто зафіксуйте її знову.
- Ручку, голівку і гребені можна мити під проточною водою. Промийте до повного видалення зістриженого волосся. Почекайте, поки всі деталі повністю висохнуть, перш ніж знову встановити їх.

- Щоб підтримувати насадки у відмінному робочому стані, регулярно змащуйте тример та бриючі сітки світлим машинним мастилом (не входить до комплекту).

Утилізація

Продукт містить акумулятори і/або електропобутові відходи, що підлягають вторинній переробці. На користь захисту довкілля, не викидайте його разом із домашнім сміттям. Утилізація може бути здійснена у пунктах збору електропобутових відходів Вашої країни.



Виробник залишає за собою право на внесення змін без попереднього повідомлення.

Електричний тример Braun типу 5544 із джерелом живлення типу 492-XXXX.

Якщо виріб (корпус) промарковано цифрами 492, то його можна використовувати з будь-яким джерелом живлення Braun, промаркованим кодом 492-XXXX.

Символи «X» у кодуванні 492-XXXX замінюють цифру від 0 до 9 та означають різні модифікації джерел живлення, що мають ідентичні технічні характеристики та відрізняються одне від одного лише кольором або формою.

Щоб отримати більше інформації, перегляньте табличку із зазначенням типу джерела живлення.

Різниця між джерелами живлення полягає лише в кольорі та формі, але не в технічних електричних характеристиках.

100-240 V/Вольт, 50-60 Hz/Герц, 7 W/Ватт.

Виробник: Браун ГмбХ, Франкфуртер Штрассе 145, 61476 Кронберг, Німеччина. Країна виробництва: Німеччина..

UA: Імпортер/Адреса для звернень в Україні: ТОВ «Проктер енд Гембл Україна», Україна, 08304, Київська обл., м. Бориспіль, вул. Завокзальна, 2. Тел. (0-800) 505-000. www.pg.com.ua.

Гарантійний термін 2 роки.

Термін служби 2 роки.

Додаткову інформацію про сервісні центри Braun в Україні можна отримати за телефоном гарячої лінії, а також на сервісному порталі виробника в інтернеті – www.service.braun.com

Дата виготовлення вказана у вигляді 3-х значного коду на корпусі виробу, під голівкою приладу: перша цифра = остання цифра року, наступні 2 цифри = порядковий номер тижня року виробництва. Наприклад, код «527» означає, що продукт вироблений в 27-й тиждень 2015 року.

Обладнання відповідає вимогам Технічного регламенту обмеження використання деяких небезпечних речовин в електричному та електронному обладнанні.



001

Гарантійні зобов'язання виробника

Для всіх виробів ми даємо гарантію на два роки, починаючи з моменту придбання виробу або з дати його виробництва, у разі відсутності або неналежного оформлення гарантійного талону на виріб.

Протягом гарантійного періоду ми безкоштовно усуваємо шляхом ремонту, заміни деталей або заміни всього виробу будь-які заводські дефекти, викликані недостатньою якістю матеріалів або складання. У випадку неможливості ремонту в гарантійний період виріб може бути замінений на новий або аналогічний відповідно до Закону України «Про захист прав споживачів».

Гарантія набуває сили лише, якщо дата купівлі підтверджується печаткою та підписом дилера (магазину) на гарантійному талоні або на останній сторінці оригінальної інструкції з експлуатації Braun, яка також може бути гарантійним талоном. Ця гарантія дійсна у будь-якій країні, в яку цей виріб поставляється представником компанії виробника або призначеним дистриб'ютором, та де жодні обмеження з імпорту або інші правові положення не перешкоджають наданню гарантійного обслуговування.

Гарантія на замінені частини закінчується в момент закінчення гарантії на даний виріб.

Гарантія не стосується таких випадків: ушкодження, викликані неправильним використанням, нормальне зношення деталей (напр., сіточки для гоління або ріжучого блока), дефекти, що мають незначний вплив на якість роботи пристрою. Ця гарантія втрачає силу, якщо ремонт здійснюється не вповноваженою для цього особою та, якщо використовуються не оригінальні запасні частини виробника.

Строк служби продукції Braun дорівнює гарантійному періоду у два роки з моменту придбання або з моменту виготовлення, якщо дату продажу неможливо встановити.

У випадку пред'явлення рекламації за умовами даної гарантії, передайте виріб у повному комплекті згідно опису в оригінальній інструкції з експлуатації разом з гарантійним талоном у будь-який сервісний центр, який офіційно вповноважений представником компанії виробника.

Всі інші вимоги, разом з вимогами відшкодування збитків, не дійсні, якщо наша відповідальність не встановлена законним чином.

Випадки, на які не розповсюджується гарантія:

- дефекти, викликані форс-мажорними обставинами;
- використання з професійною метою або з метою отримання прибутку;
- порушення вимог інструкції з експлуатації;
- невірне встановлення напруги мережі живлення (якщо це вимагається);
- здійснення технічних змін;
- механічні пошкодження;
- для приладів, що працюють на батарейках - робота з невідповідними або спрацьованими батарейками, будь-які пошкодження, викликані спрацьованими або підтікаючими батарейками;
- пошкодження з вини тварин, гризунів та комах (в тому числі у випадках знаходження гризунів та комах усередині приборів)
- для бритв - зім'ята або порвана сіточка.

Увага! Гарантійний талон підлягає вилученню в разі звернення до сервісного центру з проханням про виконання гарантійного ремонту. Після проведення ремонту гарантійним талоном буде вважатися заповнений оригінал листа виконаного ремонту зі штампом сервісного центру та підписаний споживачем про отримання виробу з ремонту. Гарантійний строк продовжується на термін, який даний виріб знаходився в сервісному центрі в ремонті.

В разі виникнення складнощів з виконанням гарантійного та післягарантійного обслуговування прохання звертатися до інформаційної служби сервісу представника компанії виробника в Україні.

Телефон гарячої лінії 0 800 505 000. Дзвінки по Україні зі стаціонарних телефонних номерів є безкоштовними. Дзвінки з мобільних телефонів оплачуються згідно тарифів відповідного оператора.

Також можна отримати додаткову інформацію на сервісному порталі виробника в інтернеті www.service.braun.com

يحتوي المنتج على بطاريات و/أو ونفايات كهربائية قابلة لإعادة التدوير. وحفاظاً على البيئة، لا تتخلص منها في النفايات المنزلية، ولكن ضعها في نقاط تجميع النفايات الكهربائية المتوفرة في بلدك لإعادة تدويرها.

المعلومات قابلة للتغيير بدون إشعار مسبق.

ضمان

نقدم ضماناً لمدة عامين على هذا المنتج، يبدأ من تاريخ الشراء. وسنقوم في أثناء فترة الضمان بعلاج أي عيوب في المنتج تكون ناشئة عن أخطاء أو عيوب في المواد الخام أو الصناعة، حيث سنقوم بإصلاح أو استبدال الجهاز مجاناً وفقاً لما نراه مناسباً. يمتد هذا الضمان لجميع البلدان التي يوزع بها هذا الجهاز عن طريق براون أو موزعيه المعتمدين.

لا يغطي هذا الضمان: التلف الناجم عن سوء الاستعمال أو الاستهلاك العادي (مثلاً لرقاقة الحلاقة أو شفرة القص)، بالإضافة إلى العيوب غير المؤثرة على عمل أو قيمة الجهاز. ويصبح الضمان لاغياً إذا ما خضع الجهاز لأي إصلاحات من أشخاص غير معتمدين من قبل براون أو إذا لم تستخدم قطع غيار براون الأصلية. للحصول على الخدمة خلال فترة الضمان، قدم الجهاز كاملاً أو أرسله مع إيصال الشراء الخاص بك لأحد مراكز خدمة براون المعتمدة.

Country of origin: China

To determine the year of manufacture, remove the head and find the 3-digit production code located inside the housing. The first digit of the production code refers to the last digit of the year of manufacture. The next two digits refer to the calendar week in the year of manufacture. Example: "527" – The product was manufactured in week 27 of 2015.

بلد المنشأ: الصين

لتحديد تاريخ الصنع، ارجع إلى رمز الإنتاج المكون من ثلاثة أرقام والمدون بالقرب من اللوحة المعدنية لنوع المنتج. الرقم الأول من رمز الإنتاج يمثل آخر أرقام عام الصنع. أما الرقمين التاليين فيمثلان أسبوعاً محدداً من عام الصنع. مثال: "527" – تم صنع هذا المنتج في الأسبوع 27 من عام 2015.

- لا تضغط على الجهاز عبر الشعر بشكل أسرع مما يمكن أن يقطع.
- تجنّب تشابك المشط مع الشعر. أزل المشط ونظّفه من وقتٍ لآخر.

تهذيب التحديد والتخفيف

استخدم رأس أداة التهذيب (2a) بدون إرفاق المشط أو رأس أداة التهذيب الدقيقة (2c) أو رقاقة الحلاقة الصغيرة (2e) لتحديد السوالمف، والشوارب، واللحي القصيرة الجزئية.

تهذيب شعر الأذنين والأنف

- أزل أي رأس، وركب رأس أداة تهذيب الأذنين والأنف (2b) على مقبض الجهاز.
- وجّه الجهاز على الشعر بعناية لتهذيبه بحيث تصل إلى قفص القطع. تجنّب إدخال أداة التهذيب أكثر من 5 ملم (4/1 بوصة) في الأنف أو الأذن.

تزيين الجسم

قم بإزالة أي رأس واضغط على رأس أداة تزيين الجسم (2d) أو أحد رؤوس التشذيب (2a, 2f) على المقبض.

استخدم رأس تزيين الجسم على البشرة الجافة فقط. لا تستخدمه في المناطق الحساسة. استخدم رأس التشذيب (2a) فقط مع المشط الحساس الملحق لتزيين الجسم. بالنسبة للمناطق الحساسة، استخدم رؤوس التشذيب فقط مع المشط الحساس الملحق.

التنظيف والصيانة

- أوقف تشغيل الجهاز.
- فك أي رأس ومشط.
- استخدم الفرشاة لتنظيف الرؤوس، والأمشاط، والجهاز. لا تُنظف رقاقة رأس أداة تهذيب شعر الجسم بالفرشاة، لأنها قد تتعرض للتلف.
- يمكن تفكيك رقاقة رأس الحلاقة الصغيرة للتنظيف الجيد. في حال إنفصال هيكل الرقاقة يمكن إرجاعه لمكانه من خلال تثبيته في الجهاز مرة أخرى.
- يمكن تنظيف المقبض والرؤوس والأمشاط تحت الماء الجاري. ويجري الشطف حتى تُزال كل البقايا والشوائب. اترك كل الأجزاء لتجف تمامًا قبل إعادة تركيبها.
- للحفاظ على عمل الملحقات بشكل صحيح، قم بتزيين أداة التهذيب والرقاقات بقطرة من زيت الماكينة الخفيف بانتظام (غير مشمول).

- يستغرق الشحن الكامل حوالي ساعة واحدة، ويمنحك ما يصل إلى 100 دقيقة من العمل دون سلك.
- حالما يكتمل شحن ماكينة الحلاقة، فرِّغ الشحن من خلال الاستعمال المعتاد. ثم أعد شحنها بالكامل.

مؤشر الشحن (4)

- يومض مؤشر الشحن بالضوء الأخضر عندما يكون الجهاز قيد الشحن.
- عندما تكون البطارية كاملة الشحن، فإن المؤشر يوضي بالضوء الأخضر على نحو مستمر لبضع ثواني. أثناء الإستعمال سيوضيء باللون الأخضر على نحو مستمر.
- يومض مؤشر الشحن بالضوء الأحمر بشكل مستمر عندما تكون البطارية منخفضة الشحن. عندما يومض باللون الأحمر يجب توصيل الجهاز الي مصدر كهربائي لشحنه.

الاستخدام

استبدل المرفقات فقط عندما يكون الجهاز مغلقاً. اضغط على زر التشغيل/الإيقاف (3) لتشغيل الجهاز.

قفل السفر

إضغط على زر التشغيل/ الإيقاف لمدة 3 ثواني لإقفال الجهاز. ستسمع صوت خفيف (بيب) لتأكيد على أن قفل السفر مُفَعِّل. لإلغاء تفعيل قفل السفر، إضغط على زر التشغيل/ الإيقاف لمدة 3 ثواني. ستسمع صوت 3 بيب عند فشل محاولة إلغاء تفعيل قفل السفر. حاول مرة أخرى أو قم بتوصيل الجهاز بمصدر كهربائي بكل بساطة.

تهذيب اللحية/قص الشعر

أمشاط منزلقة (1a، 1b): ضع واحداً من الأمشاط على رأس أداة التهذيب (2a). اضغط على زر التحرير (1c) ، وقم بزلق المشط حتى الطول المطلوب.

أمشاط التحديد (1d، 1e): ركب أحد الأمشاط على رأس أداة التهذيب (2a).

- قم بالتهذيب في الاتجاه المعاكس لنمو الشعر عن طريق توجيه جزء المشط المسطح فوق الجلد.

الوصف

- 1a مشط لحية منزلق (بطول 3-11 ملم بدرجات 2 ملم)*
- 1b مشط شعر منزلق (بطول 13-21 ملم بدرجات 2 ملم)*
- 1c زر تحرير الأمشاط المنزلقة
- 1d مشط تحديد 1 (1 ملم)*/**
- 1e مشط تحديد 2 (2 ملم)*/**
- 2a رأس أداة التهذيب**/*
- 2b رأس أداة تهذيب الأنف والأذنين*
- 2c رأس أداة تهذيب دقيقة*
- 2d رأس أداة تهذيب شعر الجسم*
- 2e رأس الحلاقة مع رقاقة صغيرة*
- 2f رأس تشذيب شعر الجسم*
- 2g مشط حسّاس*
- 3 زر التشغيل/الإيقاف
- 4 مؤشر الشحن
- 5 مقبس الطاقة
- 6 مجموعة سلك خاصة**
- 7 قاعدة الشحن*
- * لا تتوفر مع جميع الموديلات
- ** قد يختلف التصميم

للتعرّف على المواصفات الكهربائية، انظر الى ما هو مطبوع على مجموعة السلك الخاصة.

الشحن

- درجة الحرارة المحيطة الموصى بها للشحن هي 5 إلى 35 درجة مئوية. وقد لا تشحن البطارية بصورة صحيحة أو قد لا تشحن بالمرّة في درجات الحرارة بالغة الانخفاض أو الارتفاع. درجة الحرارة المحيطة الموصى بها للتهذيب هي 15 إلى 35 درجة مئوية. لا تُعرّض ماكينة الحلاقة لدرجات حرارة أعلى من 50 درجة مئوية لفترات زمنية طويلة.
- صل الجهاز (بينما يكون في وضع إيقاف التشغيل) عبر مجموعة السلك الخاصة (6) بمنفذ كهرباء.

اقرأ هذه التعليمات كاملةً، فهي تحتوي على معلومات الأمان والسلامة. احتفظ بها حتى يمكنك الرجوع إليها في المستقبل.

تحذيرات

من المناسب استخدام هذا الجهاز في حوض الاستحمام أو تحت الدش.  ولأسباب تتعلق بالسلامة، لا يمكن استخدام هذا الجهاز إلا بدون أسلاك.

ستصلك مع هذا الجهاز مجموعة كابل خاصة مع مصدر طاقة مُضمّن وآمن بفولتية منخفضة للغاية. لا تستبدل أي جزء منه أو تعبث به. وإلا فستُعَرِّض نفسك لخطر الصعقة الكهربائية.

لا تستخدم سوى مجموعة الكابل الخاصة الواردة مع الجهاز.

إذا كان الجهاز يحمل الأرقام C-492-D، فإمكانك استخدامه مع أي مصدر كهرباء يحمل الرمز 492-XXXX من براون.

لا تستخدم الجهاز مع أي من الملحقات التالفة مثل المشدّبات، والأمشاط أو مجموعة الكابل الخاصة.

لا تقم بفتح الجهاز.

يستطيع الأطفال من سن 8 سنوات استعمال هذا الجهاز وكذلك الأشخاص محدودي القدرات الجسدية، أو الحسية، أو العقلية أو من تنقصهم المعرفة والخبرة الكافية، في حال توفّر الإشراف والمراقبة أو إعطائهم إرشادات الاستخدام الآمن للجهاز مع فهمهم الأخطار المحتملة.

إذا كان الجهاز مزوداً بملحق قص الشعر، فيمكن استخدامه لأغراض قص الشعر بواسطة الأطفال الذين تتراوح أعمارهم من 3 سنوات تحت الإشراف.

يجب ألا يُسَمَح للأطفال بالعبث بهذا الجهاز. يجب ألا يقوم الأطفال بتنظيف الجهاز أو إجراء أعمال صيانة خاصة بالمستخدم دون إشراف.