

**iRobot®**

**Roomba Combo™**

Robotický vysávač a mop

**i5**

Návod na použitie

# Bezpečnostné pokyny a upozornenia

## Dôležité bezpečnostné pokyny a upozornenia

Tento návod na použitie zahŕňa informácie pre regulačný(é) model(y): RVD-Y1, 17070  
Modely batérií: ABL-D1, ABL-D1A, ABL-D2Ax, ABL-D2Bx (x = 1 alebo 2)

### TIETO POKYNY SI UCHOVAJTE

 **VAROVANIE** Pri používaní elektrického spotrebiča je potrebné vždy dodržiavať základné bezpečnostné opatrenia vrátane nasledujúcich:

### PREČÍTAJTE SI VŠETKY POKYNY

 **VAROVANIE** Prečítajte si bezpečnostné pokyny týkajúce sa nastavenia, používania a údržby robota a dodržiavajte ich, aby ste predišli riziku poškodenia robota alebo vzniku úrazu.

Tento spotrebič môžu používať deti staršie ako 8 rokov a osoby so zníženými telesnými, zmyslovými alebo mentálnymi schopnosťami alebo nedostatkom skúseností a vedomostí, iba ak sú pod dozorom alebo boli poučené o bezpečnom používaní tohto spotrebiča a chápu možné riziká. Deti sa so spotrebičom nesmú hrať. Čistenie a údržbu smú vykonávať deti len pod dozorom.

 Toto je symbol výstrahy. Používa sa na výstrahu pred možným nebezpečenstvom zranenia. Dodržiavajte všetky bezpečnostné pokyny, ktoré nasledujú za týmto symbolom, aby ste sa vyhli zraneniu alebo smrti.

 Nebezpečenstvo zásahu elektrickým prúdom

 Zariadenie triedy II

 Menovitý výkon, jednosmerný prúd

  Prečítajte si návod na obsluhu

 Všeobecný symbol recyklácie

 Nebezpečenstvo vzniku požiaru

 Robot je určený len na použitie v interiéri

 Menovitý príkon, jednosmerný prúd

 Uchovávajte mimo dosahu detí

 Menovitý príkon, striedavý prúd

 Samostatná napájacia jednotka

 Zariadenie triedy III

**VAROVANIE:** Znamená nebezpečnú situáciu, ktorá môže spôsobiť smrť alebo vážne zranenie, ak jej nepredídete.

**UPOZORNENIE:** Znamená nebezpečnú situáciu, ktorá môže spôsobiť ľahké alebo stredne ťažké zranenie, ak jej nepredídete.

**POZNÁMKA:** Znamená nebezpečnú situáciu, ktorá môže spôsobiť škodu na majetku, ak jej nepredídete.

## VŠEOBECNÉ INFORMÁCIE



## VAROVANIE

- Váš robot nie je hračka. Keď je váš robot v prevádzke, malé deti a domáce zvieratá by mali byť pod dohľadom.
- Na robot ani na nabíjaciu stanicu Home Base si nesadajte ani nestúpajte.
- Nepoužívajte neoriginálne nabíjačky. Použitie neoriginálnej nabíjačky môže spôsobiť, že batéria sa začne prehrievať, dymiť, horieť alebo vybuchne.
- Robot je vybavený napájacím káblom schváleným pre vašu krajinu a je určený na zapojenie len do štandardnej zásuvky so striedavým prúdom. Nepoužívajte žiadny iný napájací kábel. Ak potrebujete iný kábel, obráťte sa na oddelenie starostlivosti o zákazníkov, aby ste získali napájací kábel vhodný pre vašu krajinu.
- Robot ani nabíjaciu stanicu Home Base neatvárajte. Vo vnútri sa nenachádzajú žiadne súčiastky, ktoré by ste mohli opraviť svojpomocne. Opravy zverte autorizovanému servisnému stredisku.
- Pre riziko zásahu elektrickým prúdom používajte iba v interiéri a v suchom prostredí.
- S robotom alebo nabíjacou stanicou Home Base nemanipulujte mokrymi rukami.
- Robot skladujte a používajte len v prostredí s izbovou teplotou.
- Ak je v upratovanej miestnosti balkón, treba použiť fyzickú bariéru na zabránenie prístupu robota na balkón a zaručenie bezpečnej prevádzky.
- Čistíte schodové senzory od prachu a nečistôt.
- Ak je v upratovanej miestnosti vybavenie, ako napr. sporák, ventilátor, prenosný ohrievač alebo zvlhčovač, toto vybavenie pred použitím robota odstráňte. Ak sa robot dostane do kontaktu s týmito vybavením a tlačí ho pred sebou, hrozí riziko zranenia, nehody alebo poruchy.
- Nedovoľte, aby sa robot alebo nabíjacia stanica namočili.
- Uvedomte si, že po mokrom mopovaní pomocou robota môžu byť podlahy klzké.



## UPOZORNENIE

- Robot nepoužívajte na miestach s voľne prístupnými elektrickými zásuvkami v podlahe.

- Ak robot prejde cez napájací kábel a potiahne ho, hrozí riziko stiahnutia rôznych predmetov zo stola alebo z police. Pred použitím robota odstráňte z podlahy predmety, ako sú odevy, voľne ležiace papiere, lanká žaluzií alebo závesov, napájacie káble a akékoľvek krehké predmety.
- Berte do úvahy, že robot sa dáva do pohybu sám od seba. Pri prechádzaní cez priestor, kde robot pracuje, dajte pozor, aby ste naň nestúpili.
- Tento robot nepoužívajte na zberanie ostrých predmetov, skla ani predmetov, ktoré horia alebo dymia.
- Vykonajte požadovanú údržbu podľa návodu na použitie, aby ste zaistili bezpečnú prevádzku robota a nabíjacej stanice.
- Ak je robot v prevádzke na podlahe, kde sa nachádzajú schody, odstráňte všetok neporiadok z horného schodíka.

## POZNÁMKA

- Nedovoľte, aby sa robot alebo nabíjacia stanica Home Base namočili.
- Na robot nič nekladte.
- Nabíjacie kontakty udržiavajte čisté, inak sa môže stať, že robot nebude schopný batériu nabíť.
- Pred tým, ako spustíte robot do prevádzky na tvrdej podlahe, otestujte robot na malej ploche tvrdej podlahy, aby ste sa uistili, že je kompatibilný. Použitie robota na nekompatibilnej tvrdej podlahe by mohlo viesť k poškodeniu podlahy. Ak máte otázky o kompatibilitu tvrdej podlahy, obráťte sa na jej výrobcu.
- Pred prevádzkou robota na kobercoch alebo behúňoch sa uistite, či sú koberce alebo behúne kompatibilné s dvoma gumenými kefami na čistenie rôznych povrchov vo vašom robote, ktoré sú tiež známe ako rotačné kefy. Použitie robota na nekompatibilnom koberci by mohlo viesť k poškodeniu koberca. S otázkou o kompatibilitu sa obráťte na výrobcu koberca.

## NABÍJACIA STANICA



## VAROVANIE

- Nepoužívajte nabíjaciu stanicu Home Base s poškodeným napájacím káblom alebo zástrčkou. Ak je poškodený kábel alebo vidlica, musí sa vymeniť.
- Pred čistením alebo údržbou robot vždy odpojte od nabíjacej stanice Home Base.
- Robot nabíjajte iba pomocou priloženej nabíjačky. Priložená nabíjačka nabíja robot bezpečným, veľmi nízkym napätím, ktorého hodnota zodpovedá údajom na vstupe na robote a zabezpečuje bezpečné fungovanie robota.

- Aby ste predišli riziku, že robot spadne zo schodov, uistite sa, že nabíjacia stanica Home Base je umiestnená najmenej 4 stopy (1,2 metra) od schodov.

## POZNÁMKA

- Tento výrobok sa nesmie používať s napájacím meničom akéhokoľvek typu. Používanie napájacieho meniča bude mať za následok okamžitý zánik záruky.
- Ak bývate v oblasti s výskytom búrok s bleskami, odporúčame vám používať dodatočnú prepätovú ochranu. Nabíjacia stanica Home Base môže byť v prípade intenzívnych búrok s bleskami chránená prepätovou ochranou.

### ČISTIACI ROZTOK



## VAROVANIE



- Čistiace prostriedky pre domácnosti sú bezpečné, keď sa používajú a skladujú v súlade s pokynmi na obale. Vždy si pozorne prečítajte pokyny a dodržiavajte ich.
- Používajte iba schválené čistiace roztoky, ktoré nájdete na stránke: [answers.irobot.com/s/roomba-combo-cleanser](http://answers.irobot.com/s/roomba-combo-cleanser).
- Pozrite si varovania na vonkajšom obale a fľaši s čistiacim roztokom.



Uchovávajúte mimo dosahu detí



Po použití si opláchnite ruky



Zabráňte kontaktu s očami. Ak sa výrobok dostane do očí, dôkladne ich vypláchnite vodou

### BATÉRIA



## VAROVANIE



- Batériu neotvárajte, nedrvtvte, nezohrievajte nad 176 °F: 80 °C ani nespaliťte. Postupujte podľa pokynov výrobcu.
- Vyhňte sa skratovaniu batérie: zabezpečte, aby jej kontakty nepišli do kontaktu s kovovými predmetmi ani s tekutinami. Batérie nevystavujte mechanickým nárazom.
- Pravidelne kontrolujte, či na batérii nie sú viditeľné akékoľvek známky poškodenia alebo vytekania.

- Poškodenú alebo vytekajúcu batériu nenabíjajte a zabráňte kontaktu vytekajúcej kvapaliny s pokožkou alebo očami. Ak dôjde ku kontaktu, umyte zasiahnutú oblasť veľkým množstvom vody a vyhľadajte lekársku pomoc. Batériu vložte do uzatvoreného plastového vrečka a bezpečne ju zrecyklujte alebo zlikvidujte v súlade s miestnymi predpismi o ochrane životného prostredia alebo ju vráťte do príslušného autorizovaného servisného strediska spoločnosti iRobot na likvidáciu.
- Litium-iónové batérie a výrobky obsahujúce litium-iónové batérie podliehajú prísny právny predpisom týkajúcim sa prepravy. Ak potrebujete takýto výrobok (vrátane batérie) poslať do servisu alebo ho z akéhokoľvek dôvodu prepraviť, MUSÍTE si pokyny na odoslanie pozrieť v tomto návode v časti riešenie problémov alebo kontaktovať oddelenie starostlivosti o zákazníkov.



## UPOZORNENIE



- Ak batériu používajú deti, musia byť pod dozorom. Ak by došlo k prehltnutiu článku alebo batérie, ihneď vyhľadajte lekársku pomoc.

## POZNÁMKA

- Pred recykláciou alebo likvidáciou batériu vyberte z robota.
- Na dosiahnutie najlepších výsledkov používajte jedine litium-iónovú batériu od spoločnosti iRobot, ktorá sa dodáva s robotom.
- Nepoužívajte nenabíjateľné batérie. Používajte iba nabíjateľnú batériu dodávanú s výrobkom. Ak potrebujete náhradnú batériu, zakúpte si identickú batériu iRobot. Pre viac informácií kontaktujte oddelenie starostlivosti o zákazníkov.
- Pred dlhodobým skladovaním batériu vždy nabite a vyberte z robota i príslušenstva.



Tento symbol na batérii znamená, že batéria nesmie byť likvidovaná ako bežný ntriesedený komunálny odpad. Ako konečný spotrebiteľ máte zodpovednosť za zlikvidovanie batérie zo svojho spotrebiča po uplynutí jeho životnosti spôsobom šetrným k životnému prostrediu napríklad takto:

- (1) vrátením distribútorovi alebo predajcovi, od ktorého ste výrobok zakúpili, alebo
- (2) odovzdaním na vyhradenom zbernom mieste.

Separovaný zber a likvidácia batérií po uplynutí životnosti pomáhajú zachovávať prírodné zdroje a zabezpečujú, že batérie sú likvidované spôsobom, ktorý chráni ľudské zdravie a životné prostredie. So žiadosťou o ďalšie informácie sa obráťte na miestny úrad pre odpadové hospodárstvo alebo predajcu, od ktorého ste výrobok zakúpili. Ak batérie po uplynutí životnosti nie sú zlikvidované vhodným spôsobom, látky, ktoré obsahujú batérie a akumulátory, môžu mať negatívny vplyv na životné prostredie a ľudské zdravie. Informácie týkajúce sa vplyvu problematických látok v odpadoch z batérií môžete nájsť na tejto stránke: <http://ec.europa.eu/environment/waste/batteries/>

# Informácie o robotickom vysávači Roomba®

SK

## Pohľad zhora

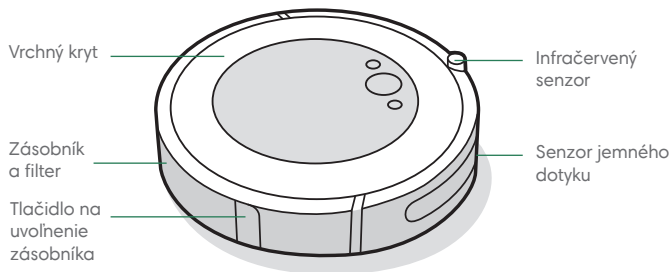

## Pohľad zdola

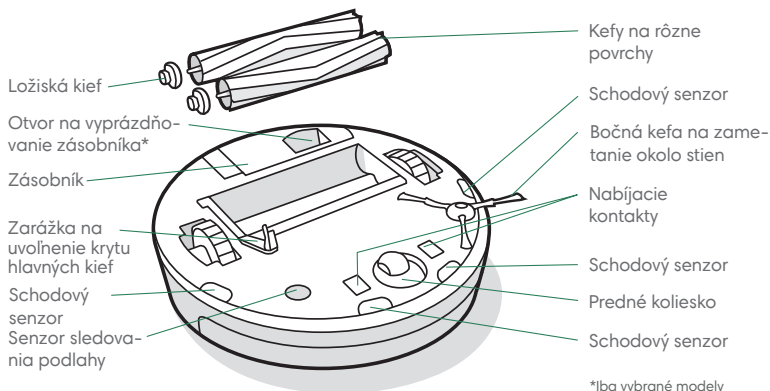

## Nabíjacia stanica Home Base

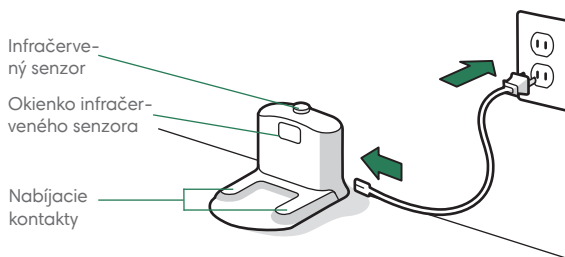

## Tlačidlá a indikátory

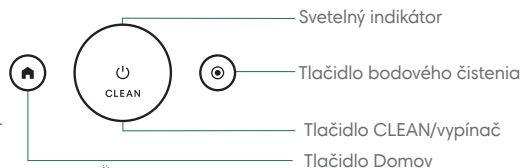

# Používanie robotického vysávača Roomba®

## Umiestnenie nabíjacej stanice Home Base™

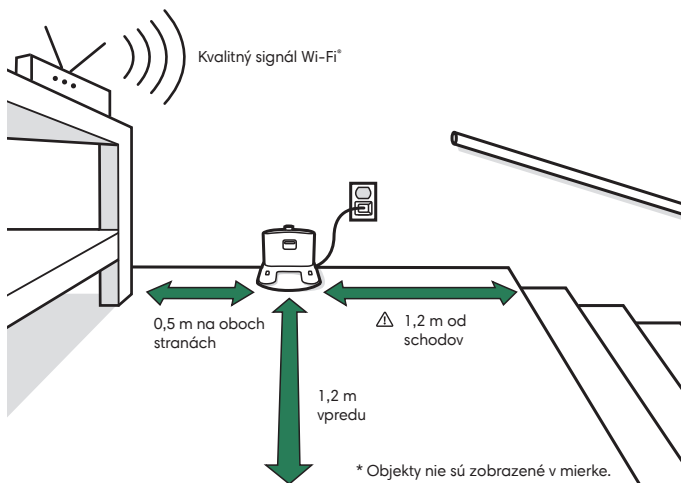

**VAROVANIE:** Aby ste predišli riziku, že robot spadne zo schodov, nabíjacia stanica musí byť umiestnená najmenej 4 stopy (1,2 metra) od schodov.

## Stiahnite si aplikáciu iRobot Home a pripojte sa na sieť Wi-Fi

- Postupujte podľa podrobných pokynov na nastavenia vášho zariadenia Roomba.
- Nastavte automatický čistiaci rozvrh a prispôbte si možnosti vysávania.
- Získajte prístup k tipom, trikom a odpovediam na časté otázky.



## Nabíjanie



- Pri nabíjaní svieti svetelný indikátor na bielo
- Svieti na bielo: úplne nabité
- Bliká na bielo: nabíja sa
- Bliká na červeno: nabíjanie/vybitá batéria

- Robot vložte do nabíjacej stanice, čím aktivujete batériu.



**Poznámka:** Robot sa dodáva s čiastočne nabitou batériou, ale odporúčame vám, aby ste pred začatím prvého upratovania robot 3 hodiny nabíjali.

- Ak na robote počas nabíjania bliká text „CLEAN“, robot prerušil upratovanie a po dobíťí bude automaticky pokračovať tam, kde prestal.
- Keď je robot v nabíjacej stanici Home Base, spotrebúva malé množstvo energie. Ak sa robot nepoužíva, môže sa uviesť do stavu s nižšou spotrebou energie. Ďalšie pokyny a podrobnosti o tomto pohotovostnom režime s nízkou spotrebou nájdete v aplikácii iRobot Home.
- Ak chcete robot dlhodobo skladovať, vypnite ho tak, že ho vyberiete z nabíjacej stanice a 10 sekúnd podržíte stlačené tlačidlo 🏠. Robot skladujte na chladnom a suchom mieste.

## Čistenie



Pred čistením odstráňte z podlahy zbytočné predmety. Robot používajte pravidelne, aby bola vaša podlaha vždy čistá.

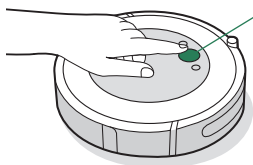

### Stačí stlačiť tlačidlo CLEAN

Ťuknite na začatie, pozastavenie alebo opätovné spustenie.

Ak chcete ukončiť upratovanie, podržte na 3 sekundy.

- Robot automaticky preskúma a povysáva vašu domácnosť. Po ukončení upratovania alebo v prípade potreby dobiť batériu sa robot vráti do nabíjacej stanice.
- Ak chcete poslať robot do nabíjacej stanice, stlačte tlačidlo 🏠. Keď sa svetelný indikátor rozsvieti na modro, znamená to, že robot hľadá nabíjaciu stanicu.
- Keď robot nájde miesto s väčším znečistením, zapne režim Dirt Detect™ a bude sa pohybovať vpred a vzad, aby dané miesto vyčistil dôkladnejšie. Svetelný indikátor bude blikať na modro.
- Ak chcete dôkladnejšie vyčistiť určité miesto, ťuknite na tlačidlo 🌀. Robot špirálovým pohybom dôkladne vyčistí miesto s priemerom približne jeden meter a potom sa rovnakým pohybom vráti na miesto, kde začal. Na svetelnom indikátore sa rozsvieti modrá špirála.



Keď robot zistí, že je potrebné vyprázdniť zásobník, svetelný indikátor bude blikať na červeno so zametanim smerom dozadu.

## Riešenie problémov

- Ak niečo nie je v poriadku, robot vás na to upozorní zvukovým upozornením a rozsvietením svetelného indikátora na červeno. Ak chcete získať podrobnosti, stlačte tlačidlo CLEAN alebo ťuknite na nárazník. Ďalšie videá s podporou a inštruktážne videá sú dostupné v aplikácii iRobot Home.

Svetelný indikátor svieti na červeno

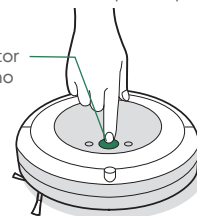

Batéria je vybitá. Nabite batériu.

- Po 90 minútach nečinnosti mimo nabíjacej stanice robot automaticky ukončí upratovanie.

## Bezpečnosť a preprava batérie

Na dosiahnutie najlepších výsledkov používajte jedine lítium-iónovú batériu iRobot, ktorá sa dodáva s robotom.



**VAROVANIE:** Lítium-iónové batérie a výrobky obsahujúce lítium-iónové batérie podliehajú prísny právny predpisom týkajúcim sa prepravy. Ak potrebujete tento výrobok poslať do servisu alebo ho z akéhokoľvek dôvodu prepraviť, MUSÍTE dodržiavať nasledujúce pokyny týkajúce sa prepravy.

- Batériu MUSÍTE pred prepravou vypnúť.
- Batériu vypnete tak, že robot vyberiete z nabíjacej stanice a 10 sekúnd podržte stlačené tlačidlo 🏠. Všetky kontrolky sa vypnú.
- Pred prepravou robot dôkladne zabalte.
- Ak potrebujete ďalšiu pomoc, obráťte sa na náš tím na oddelení starostlivosti o zákazníkov alebo navštívte stránku [www.iRobot.sk](http://www.iRobot.sk).

# Príslušenstvo

## Dva režimy virtuálnej steny Virtual Wall®\*

**Poznámka:** Na dosiahnutie najlepších výsledkov umiestnite virtuálnu stenu najmenej 2,5 metra od nabíjacej stanice.

Ak chcete zabezpečiť, aby robot zostal iba v priestoroch, ktoré chcete upratovať, použite dva režimy virtuálnej steny Virtual Wall®. Tento režim vytvorí neviditeľnú bariéru, ktorú vidí len robot. Medzi upratovacími cyklami môžete virtuálnu stenu ponechať v prevádzke na svojom mieste.

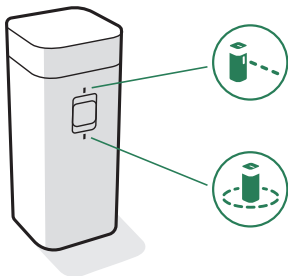

\* Dva režimy virtuálnej steny Virtual Wall len pre vybrané modely.

Vyberte režim, ktorý vyhovuje vašim potrebám:

**Režim virtuálnej steny Virtual Wall:** Keď je spínač v polohe virtuálna stena Virtual Wall (☰), zariadenie vytvorí lineárnu bariéru a zablokuje otvory až do troch metrov.

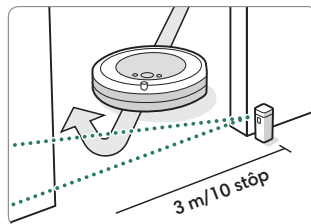

**Poznámka:** Čím ďalej od zariadenia, tým je bariéra širšia (pozri ilustráciu).

**Režim Halo:** Posuňte prepínač do pozície Halo (☺) a vytvorte kruhovú ochrannú zónu. Tým zabránite robotu prísť do zón, ktoré chcete chrániť, napríklad misku domáceho zvierata, vázu alebo priestor pod stolom. Ochranná zóna je priestor s priemerom približne 30 centimetrov od stredu zariadenia.

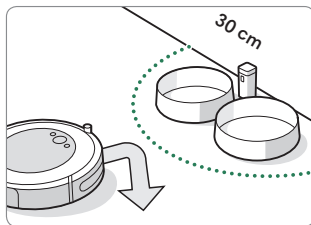

**Poznámka:** Pri bežnej prevádzke vydržia batérie 8 až 10 mesiacov. Ak nemáte v pláne používať virtuálnu stenu Virtual Wall dlhší čas, nezabudnite ju vypnúť alebo prepnúť spínač do strednej polohy.



## Roomba Combo™ – zásobník

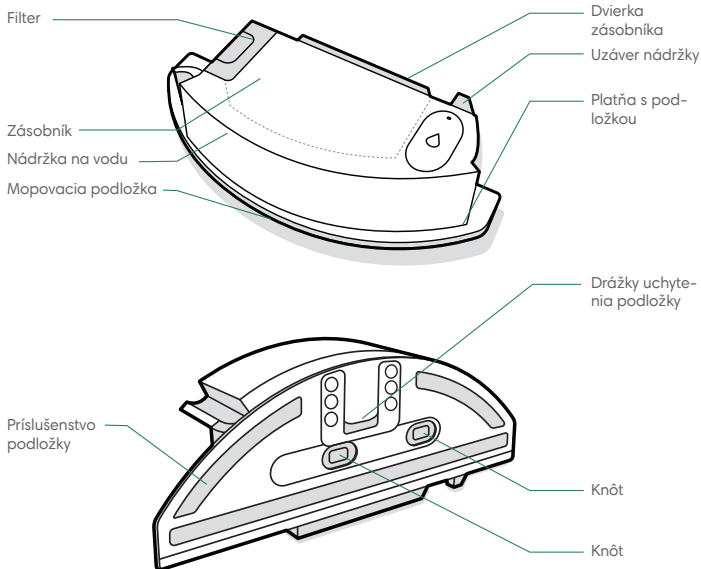

**\* DÔLEŽITÉ:** Pred použitím zásobníka Combo musíte zaregistrovať svoj produkt v aplikácii iRobot Home a vykonať mopovanie. Pokyny nájdete na karte *Aktivácia zásobníka Combo*.

### 1 INŠTALÁCIA MOPOVACEJ PODLOŽKY

Posuňte podložku nadol po drážke uchytania podložky. Prítlačte podložku k platni, aby ste ju pripevnili.

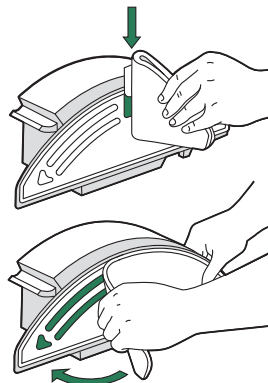

### 3 VÝMENA ZÁSOBNÍKOV

Vyberte prachový zásobník z robota a nainštalujte zásobník Combo.

**\* Dôležité:** Robot s nainštalovaným zásobníkom Combo neprevracajte.

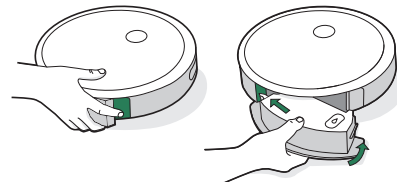

### 2 NAPLNENIE ZÁSOBNÍKA

Naplňte zásobník Combo vodou. Môžete tiež použiť kompatibilný čistiaci roztok. Kompatibilné roztoky sú uvedené na tejto adrese [answers.irobot.com/s/roomba-combo-cleanser](https://answers.irobot.com/s/roomba-combo-cleanser)

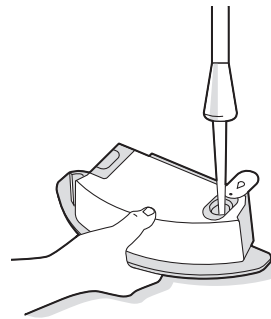

**☰ Poznámka:** Zariadenie začne sať hneď po naliati vody do zásobníka.

# Starostlivosť a údržba

## Návod na starostlivosť a údržbu

Ak chcete zabezpečiť bezproblémovú prevádzku vášho robota, je nutné pravidelne vykonávať údržbu uvedenú na nasledujúcich stranách.

Môžete si pozrieť ďalšie inštruktážne videá v aplikácii iRobot Home. Ak si všimnete, že robot zbiera z podlahy menej nečistôt, vyprázdňte zásobník a vyčistite filter a kefy.

Diel	Frekvencia údržby	Frekvencia výmeny*
Zásobník	Zásobník umývajte podľa potreby	-
Filter	Čistite raz za týždeň (ak máte domáce zvieratá, čistite dvakrát za týždeň). Neumývajte.	Každé 2 mesiace
Senzor plného zásobníka	Čistite každé 2 týždne	-
Predné koliesko	Čistite každé 2 týždne	Každých 12 mesiacov
Bočná kefka na zemetanie okolo stien a kefy na rôzne povrchy	Čistite raz za mesiac (ak máte domáce zvieratá, čistite dvakrát za mesiac)	Každých 12 mesiacov
Senzory a nabíjacie kontakty	Čistite raz za mesiac	-
Mopovacia podložka	Po mopovaní vyčistite	Po 30 umývaniach
Knôt	Ak je znečistený alebo vykazuje opotrebovanie, vymeňte ho	-

**Poznámka:** K vášmu robotu má spoločnosť iRobot v ponuke bohatý sortiment náhradných dielov a príslušenstva. Ak budete potrebovať akýkoľvek náhradný diel, pre získanie podrobnejších informácií sa obráťte na oddelenie starostlivosti o zákazníkov spoločnosti iRobot.

\*Frekvencia výmeny dielov môže byť rôzna. Diely by sa mali vymeniť, ak sú na nich viditeľné známky opotrebovania.

## Vyprázdňovanie zásobníka

- 1 Stlačte tlačidlo na uvoľnenie zásobníka, aby ste ho mohli vybrať.



- 2 Otvorte dvierka zásobníka a vyprázdňte ho.

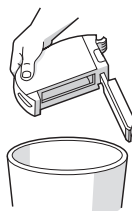

- 3 Vložte zásobník späť do robota.

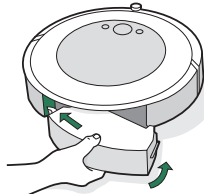

## Čistenie filtra

- 1 Vyberte zásobník. Vyberte filter tak, že ho chytíte za oba konce a vytiahnete von.

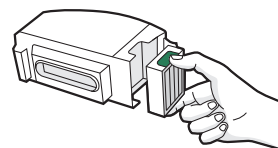

- 2 Nečistoty odstráňte poklepaním filtra o smetný kôš.



- 3 Filter vložte naspäť tak, aby úchyty smerovali von. Vložte zásobník späť do robota.

**\*Dôležité:** Ak filter nebude správne nainštalovaný, robot nebude fungovať. Filter vymeňte každé dva mesiace.

SK

## Čistenie senzorov plného zásobníka

- 1 Zásobník vyberte a vyprázdňte.

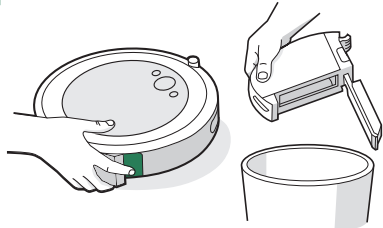

- 2 Vnútrné senzory utrite čistou a suchou handričkou.

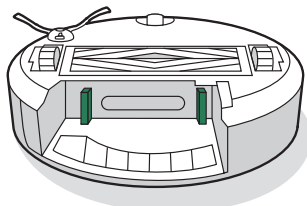

- 3 Dvierka zásobníka utrite čistou a suchou handričkou.

Zatvorené dvierka

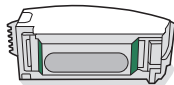

Otvorené dvierka

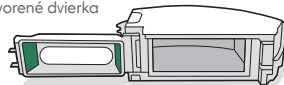

## Umývanie zásobníka

- \* **Dôležité:** Filter neumývajte. Pred umývaním zásobníka filter vyberte.

- 1 Uvoľnite zásobník, vyberte filter a otvorte dvierka zásobníka.

- 2 Vypláchnite zásobník teplou vodou.

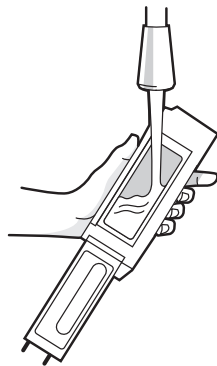

- Poznámka:** Zásobník neumývajte v umývačke riadu.

- 3 Uistite sa, že zásobník je úplne suchý. Vložte doňho filter a zásobník vložte späť do robota.

## Čistenie bočnej kefy na zametanie okolo stien

- 1 Na uvoľnenie skrutky, ktorá drží bočnú kefu na zametanie okolo stien, použite mincu alebo malý skrutkovač.

- 2 Potiahnite a vyberte bočnú kefu na zametanie okolo stien. Odstráňte z kefy vlasy alebo nečistoty a potom ju vložte späť.

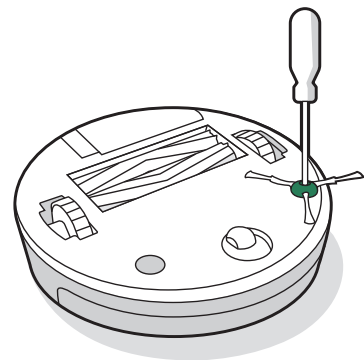

## Čistenie predného kolieska

- 1 Predné koliesko vyberiete tak, že ho pevne chytníte a vytiahnete z robota.
- 2 Koliesko silno potiahnite a vyberte ho z puzdra (pozri obrázok nižšie).
- 3 Odstráňte nečistoty z priestoru kolieska na tele robota.
- 4 Po dokončení vložte všetky súčasti späť. Uistite sa, že ste koliesko zacvakli späť na miesto.

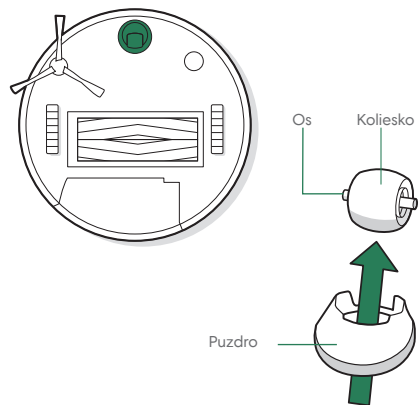

- \* Dôležité:** Zablokovanie predného kolieska vlasmi alebo nečistotami by mohlo mať za následok poškodenie podlahy. Ak sa koliesko ani po vyčistení neotáča voľne, kontaktujte oddelenie starostlivosti o zákazníkov.

## Čistenie kief na rôzne povrchy

- 1 Stlačte zarážku na uvoľnenie krytu hlavných kief, zdvihnite zarážku a odstráňte všetky nečistoty.

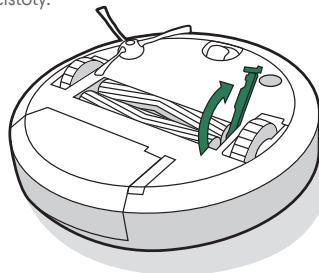

- 2 Vyberte kety z robota. Odstráňte ložiská z koncov kief. Odstráňte všetky vlasy alebo nečistoty, ktoré sa nahromadili pod ložiskami. Nasadte ložiská späť na kety.

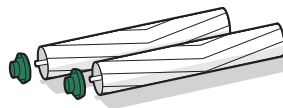

- 3 Odstráňte všetky vlasy alebo nečistoty zo štvor- a šesťhranných kolíkov na opačnej strane kief.

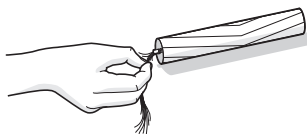

- 4 Vyberte zásobník z robota a odstráňte všetky nečistoty zo sacieho kanála.

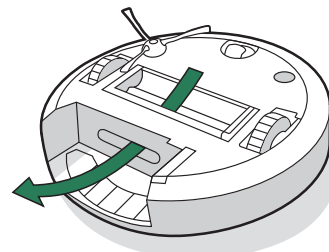

- 5 Vložte kety späť do robota. Dbajte na to, aby sa tvar kolíkov kief zhodoval s tvarom ikon kief na module čistiacej hlavy.

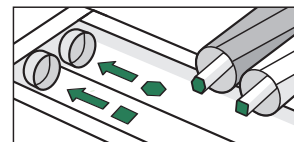

SK

## Čistenie senzorov, okienka kamery a nabíjacích kontaktov

- 1 Utrite senzory, okienko kamery a nabíjacie kontakty čistou a suchou handričkou.

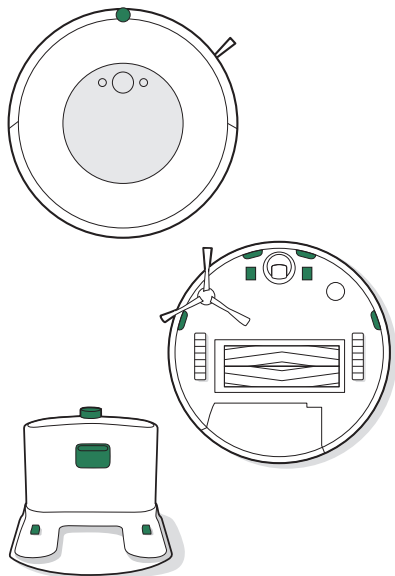

- \* Dôležité:** Nestriekajte čistiaci roztok ani vodu na senzory ani na ich otvory.

## Čistenie mopovacej podložky

### RUČNÉ PRANIE

Dôkladne umyte podložku teplou vodou.

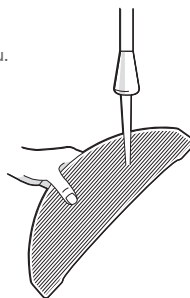

### PRANIE V PRÁČKE

Vyperte na vysokej teplote a nechajte voľne vysušiť. Nesušte v sušičke. Neperte spolu s jemnou bielizňou.

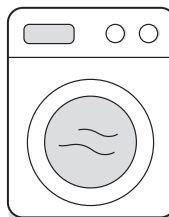

## Výmena knôtu

- 1 Odstráňte platňu s podložkou

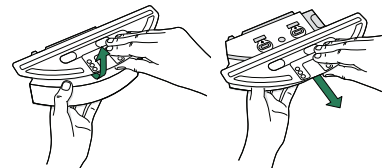

- 2 Odstráňte knôt potiahnutím za bočnú gumenú úchytку.

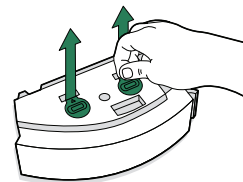

- 3 Nahradte ho novým knôtom a pevne zatlačte na miesto, aby sa vytvorilo pevné tesnenie na zabránenie únikom.

- 4 Znovu nasadte platňu s podložkou

# Regulačné informácie



Spoločnosť iRobot týmto vyhlasuje, že tento robotický vysávač, model RVD-Y1, je v súlade so smernicou 2014/53/EÚ o rádiových zariadeniach. Úplné znenie vyhlásenia o zhode EU je k dispozícii na internetovej adrese: [www.irobot.com/compliance](http://www.irobot.com/compliance).



Spoločnosť iRobot týmto vyhlasuje, že tento robotický vysávač, model RVD-Y1, je v súlade s predpismi o rádiových zariadeniach z roku 2017. Úplné znenie vyhlásenia o zhode UKCA je k dispozícii na internetovej adrese: [www.irobot.com/compliance](http://www.irobot.com/compliance).

Správu o chemických látkach so zoznamom látok SVHC (látky vzbudzujúce veľmi veľké obavy) podľa Regulácie EÚ 1907/2006 môžete nájsť tu: [www.irobot.com/compliance](http://www.irobot.com/compliance).

Tento robotický vysávač, model RVD-Y1, obsahuje rádiový modul Sundial, model: AXF-Y1. Tento robotický vysávač, model RVD-Y1, funguje v pásme WLAN s frekvenciou 2,4 GHz. Prevádzka v pásme 2,4 GHz je obmedzená na rozsah 2 412 MHz až 2 472 MHz s maximálnym výstupným výkonom EIRP 19,1 dBm (81,28 mW) pri frekvencii 2 442 MHz.



Tento symbol na výrobku znamená, že spotrebič nesmiete likvidovať ako bežný netriedený komunálny odpad. Ako konečný spotrebiteľ máte zodpovednosť za zlikvidovanie spotrebiča po uplynutí životnosti spôsobom šetrným k životnému prostrediu, a to napríklad takto:

(1) vrátením distribútorovi alebo predajcovi, od ktorého ste výrobok zakúpili, alebo

(2) odovzdaním na vyhradenom zbernom mieste.

Likvidácia tohto výrobku správnym spôsobom šetrí vzácne zdroje a zabráňuje vzniku možných negatívnych vplyvov na ľudské zdravie a životné prostredie, ktoré by mohli vzniknúť pri nevhodnej manipulácii s odpadom. Ďalšie informácie môžete získať od miestnych úradov alebo najbližšieho zberného miesta. Za nesprávnú likvidáciu tohto odpadu môžu byť v súlade s vnútroštátnymi právnymi predpismi uložené pokuty. Ďalšie informácie môžete získať na stránke: [https://ec.europa.eu/environment/topics/waste-and-recycling/waste-electrical-and-electronic-equipment-weee\\_en](https://ec.europa.eu/environment/topics/waste-and-recycling/waste-electrical-and-electronic-equipment-weee_en)

Recyklujte výrobky spoločnosti iRobot po uplynutí životnosti zodpovedne podľa miestnych predpisov. Nasledujúci zoznam obsahuje recyklačné organizácie OEEZ zazmluvnené spoločnosťou iRobot v čase predaja výrobku.

Krajina	Organizácia	Adresa URL
Rakúsko	UFH	<a href="http://www.elektro-ade.at/elektrogeraete-sammeln/liste-der-sammelstoesterreich/">http://www.elektro-ade.at/elektrogeraete-sammeln/liste-der-sammelstoesterreich/</a>
Belgicko	Recupel	<a href="https://www.recupel.be/en/where-to-go/?searchcollectionPoints=&amp;categories=1%2C2%2C3%2C4#">https://www.recupel.be/en/where-to-go/?searchcollectionPoints=&amp;categories=1%2C2%2C3%2C4#</a>
Nemecko	Zentek	<a href="https://www.ear-system.de/ear-verzeichnis/sammel-und-ruecknahmestback">https://www.ear-system.de/ear-verzeichnis/sammel-und-ruecknahmestback</a>
Dánsko	Elretul	<a href="https://www.dpa-system.dk/DPAApplications/DPADB.aspx?wf=CollectionPointSearch.as">https://www.dpa-system.dk/DPAApplications/DPADB.aspx?wf=CollectionPointSearch.as</a>
Španielsko	Ecotic	<a href="https://punto-limpio.info/">https://punto-limpio.info/</a>
Francúzsko	Eco-systemes	<a href="https://www.eco-systemes.fr/france">https://www.eco-systemes.fr/france</a>
Írsko	WEEE Ireland	<a href="http://www.weeeireland.ie/household-recycling/where-can-i-recycle/">http://www.weeeireland.ie/household-recycling/where-can-i-recycle/</a>
Holandsko	Wecycle	<a href="https://www.watismijnapparaatwaard.nl/">https://www.watismijnapparaatwaard.nl/</a>
Švédsko	El-Kretsen	<a href="https://www.sopor.nu/sortera-atervinn/">https://www.sopor.nu/sortera-atervinn/</a>
Spojené kráľovstvo	Repic	<a href="http://www.responsible-recycling.co.uk/contact-us/find-your-local-recy">http://www.responsible-recycling.co.uk/contact-us/find-your-local-recy</a>

Adresa výrobcu: iRobot Corporation, 8 Crosby Drive, Bedford, MA 01730 USA



©2022 iRobot Corporation, 8 Crosby Drive, Bedford, MA 01730 USA. Všetky práva vyhradené. iRobot a Roomba sú registrované ochranné známky spoločnosti iRobot Corporation. Wi-Fi a logo Wi-Fi sú registrované ochranné známky spoločnosti Wi-Fi Alliance.

# Starostlivosť o zákazníkov spoločnosti iRobot

## USA a Kanada

V prípade akýchkoľvek otázok alebo postrehov týkajúcich sa vašej vyprázdňovacej stanice sa pred kontaktovaním predajcu obráťte na spoločnosť iRobot.

Najprv môžete navštíviť stránku [www.iRobot.sk](http://www.iRobot.sk), kde nájdete podporné tipy, časté otázky a informácie o príslušenstve. Tieto informácie môžete nájsť aj v aplikácii iRobot HOME. Ak by ste aj napriek tomu potrebovali pomoc, zavolajte našmu tímu na oddelení starostlivosti o zákazníkov na čísle 0900 111 151.

## Pracovný čas oddelenia starostlivosti o zákazníkov spoločnosti iRobot v USA

Pondelok až piatok, 9:00 – 21:00

Sobota a nedeľa, 9:00 – 18:00

## Mimo USA a Kanady

Navštívte stránku [www.iRobot.sk](http://www.iRobot.sk), ak chcete:

získať viac informácií o spoločnosti iRobot vo vašej krajine,

získať rady a tipy na zlepšenie výkonu tohto výrobku,

nájsť odpovede na otázky,

kontaktovať miestne servisné stredisko