



## M-30 BTB/M-30 BTN

### PŘENOSNÉ BLUETOOTH RÁDIO A CD/MP3 PŘEHRÁVAČ S USB



Před použitím zařízení si pozorně přečtěte  
návod k obsluze.

**NÁVOD K OBSLUZE**

# VŠEOBECNÝ POPIS OVLÁDACÍCH PRVKŮ

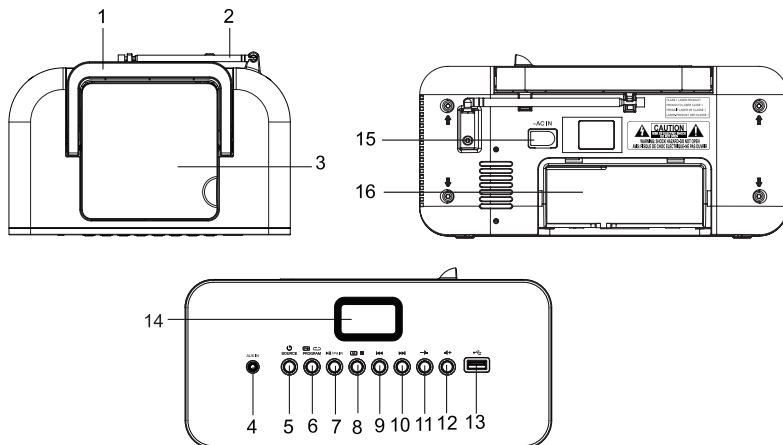

1. Rukojeť
2. FM teleskopická anténa
3. Prostor CD disku
4. AUX. IN: Přídavný vstup
5. Tlačítko ZAP-VYP. napájení/SOURCE: FM, AM (MW), CD, USB, AUX IN, BLUETOOTH
6. Tlačítko PROGRAM/Předvolba rozhlasových stanic/Opakování přehrávání
7. Tlačítko PAIR: Přehrávání/Pozastavení/Spárování
8. Tlačítko Paměť /Zastavení
9. Tlačítko Přeskočení/Vyhledávání/Ladění dozadu
10. Tlačítko Přeskočení/Vyhledávání/Ladění dopředu
11. Tlačítko zvýšení hlasitosti
12. Tlačítko snížení hlasitosti
13. USB port
14. LCD displej
15. Vstup napájení ~ AC IN
16. Prostor pro baterie a napájecí kabel

## NAPÁJENÍ ELEKTRICKOU ENERGIÍ

Toto zařízení je napájeno buď střídavým proudem (230 V 50 Hz) nebo jednosměrným proudem (9 V 6 x 1,5 V typ UM-2 /R 14/,C“ (Baterie nejsou součástí balení).

### NAPÁJENÍ STŘÍDAVÝM PROUDEM

Připojte napájecí kabel zařízení k elektrické zásuvce. Než zařízení zapnete, zkontrolujte, zda je napětí kompatibilní s vaším zařízením. Pokud nebudete zařízení používat, odpojte napájecí kabel z elektrické zásuvky.

**POZNÁMKA:** Za účelem úspory energie, když přehrávání dosáhne konce nebo je hlasitost poslechu nastavena na velmi nízkou úroveň a během 10 minut není na zařízení provedena žádná operace, zařízení se automaticky přepne do pohotovostního režimu.

### NAPÁJENÍ POMOCÍ BATERIE:

Otevřete prostor pro baterie v zadní části přístroje, vložte 6 baterií, přičemž dbejte na zobrazení polarity uvnitř prostoru a zavřete kryt. Chcete-li přepnout napájení z elektrické sítě na baterie, odpojte napájecí kabel.

### VÝMĚNA BATERIÍ:

Baterie by měly být vyměněny, pokud se hlasitost snižuje nebo dochází ke zkreslení zvuku.

### Poznámky týkající se baterií

- Nekombinujte různé typy baterií nebo nové baterie s použitými.

- Baterie nenabíjejte, nezahřívajte a nikdy je nerozebírejte.
- Baterie nesmí být vystaveny nadměrnému teplu, jako je sluneční záření, oheň nebo podobné
- Při likvidaci použitých baterií prosím berte ohled na životní prostředí.

#### POZNÁMKA:

K zabránění vytečení baterií, je vždy vyjměte ze zařízení tehdy, pokud ho nebudete používat delší dobu.

## OVLÁDACÍ PRVKY ZVUKU





---

Stisknutím tlačítka  zapněte zařízení. Kdy je zařízení zapnuté, opakovaným stisknutím tlačítka  zvolte svůj zdroj poslechu: FM, AM (MW), CD, USB, AUX IN, BLUETOOTH.

## POSLECH RÁDIA

---

### MANUÁLNÍ VYHLEDÁVÁNÍ

1. Stisknutím tlačítka  zvolte FM nebo AM (MW).
2. Opakovaným stisknutím tlačítka  nebo  najděte svoji stanici.
3. Úroveň zvuku nastavte pomocí tlačítka  nebo .





NA ZAJIŠTĚNÍ OPTIMÁLNÍHO ROZHLASOVÉHO PŘÍJMU:

FM: Roztáhněte a najděte správnou polohu teleskopické antény.

AM (MW): Otáčejte zařízení vodorovně.







### AUTOMATICKÉ VYHLEDÁVÁNÍ

Stisknutím tlačítka  zvolte FM nebo AM (MW).

Stiskněte a podržte tlačítko  nebo  přibližně 2 sekundy na spuštění vyhledávání. Funkce automatického vyhledávání najde stanice se silným signálem. Opětovným stisknutím tlačítka  nebo  pokračujte ve vyhledávání.



**Poznámka:** Stanice se slabým signálem je možné vyhledat manuálně. V průběhu vyhledávání, bude zvuk automaticky ztlumen.

### PŘEDVOLBY ROZHLASOVÝCH STANIC

1. Stisknutím tlačítka  nebo  zvolte stanici buď manuálně nebo automaticky.
2. Jedenkrát stiskněte tlačítko  ■, na displeji se na několik sekund rozblíká „P01“.
3. Opakovaným stisknutím tlačítka  nebo  zvolte číslo předvolby.
4. Opětovným stisknutím tlačítka  ■ uložte rozhlasovou stanici pod zvolené číslo paměti.
5. Opakováním kroků 1 - 4 uložte ostatní stanice.

**Poznámka:** Pokud uložíte stanici pod již obsazené číslo paměti, existující stanice se automaticky vymaže.

### POSLECH PŘEDVOLBY STANICE

Stisknutím tlačítka   zvolte předvolbu stanice.

## POUŽÍVÁNÍ BLUETOOTH

---

Slovní značka a loga *Bluetooth*<sup>®</sup> jsou registrované ochranné známky společnosti Bluetooth SIG, Inc. a jakékoliv použití těchto známek společností New One S.A.S je na základě licence. Ostatní ochranné známky a obchodní názvy jsou majetkem příslušných vlastníků.

- Před používáním funkce Bluetooth zkontrolujte, zda váš mobilní telefon podporuje funkci Bluetooth.
- U každého modelu mobilního telefonu, je rozdílný výkon Bluetooth. Doporučuje se, aby vzdálenost mezi mobilním telefonem a tímto zařízením byla v dosahu 10 metrů.
- Neumisťujte žádné kovové předměty ani překážky do trasy mobilního telefonu a tohoto zařízení.

## MANUÁLNÍ SPÁROVÁNÍ

1. Stisknutím tlačítka  zvolte režim bt (Bluetooth). Na displeji se zobrazí „bt“ a začne blikat indikátor Bluetooth, potom na několik sekund stiskněte tlačítko **▶II/PAIR** a indikátor Bluetooth začne blikat rychle.
2. Zapněte funkci Bluetooth ve svém mobilním telefonu. (Způsob používání funkce Bluetooth -přečtěte si prosím návod k obsluze svého mobilního telefonu.)
3. Zvolte položku vyhledávání Bluetooth zařízení a potvrďte ji. Váš mobilní telefon začne vyhledávat Bluetooth zařízení v dosahu (10 metrů). Zvolte toto zařízení „M-30BT“ a potvrďte ho.

### Poznámka:

- V případě potřeby zadejte 0000 pro heslo a potvrďte ho.
  - Pokud jste už předtím vytvořili Bluetooth připojení, zobrazí se seznam předchozích výsledků vyhledávání. Zvolte „M-30BT“ a potvrďte.
4. Když je spárování úspěšné, uslyšíte akustickou indikaci párování a logo Bluetooth přestane blikat.
  5. V průběhu přehrávání, stiskněte tlačítko **▶II/PAIR** na pozastavení přehrávání, jeho opětovným stisknutím pokračujete v přehrávání.
  6. V průběhu přehrávání, stiskněte tlačítko **◀◀** nebo **▶▶** na přeskočení skladeb.
  7. Stiskněte a podržte tlačítko **▶II/PAIR** do té doby, dokud na displeji nezačne blikat „bt“, pro odpojení Bluetooth připojení.



## OPĚTOVNÉ PŘIPOJENÍ K BLUETOOTH AUDIO ZDROJOVÉMU ZAŘÍZENÍ

Pokud bylo vaše Bluetooth audio zdrojové zařízení již spárováno s M-30BT, ale došlo k nechtěnému odpojení, dlouhým stiskem tlačítka **▶II/PAIR** ho opět připojte.

Společnost NEW ONE S.A.S. tímto prohlašuje, že tento MUSE M-30 BTB / M-30 BTN je v souladu se základními požadavky a dalšími příslušnými ustanoveními směrnice 2014/53 / EU. Prohlášení o shodě je k dispozici na [www.muse-europe.com](http://www.muse-europe.com)

## POSLECH DISKU

---

1. Stisknutím tlačítka  zapněte zařízení.
2. Otevřete prostor CD disku.
3. Vložte disk potíštěnou stranou směrem nahoru a potom zavřete prostor pro disk.
4. Stisknutím tlačítka  zvolte režim CD.
5. Po uplynutí několika sekund, se na displeji zobrazí celkový počet skladeb a ikona CD.

Pokud chcete:

- Pozastavit přehrávání: Jedenkrát stiskněte tlačítko **▶II/PAIR**
- Obnovit přehrávání: Opět stiskněte tlačítko **▶II/PAIR**
- Trvalo zastavit přehrávání: Stiskněte tlačítko **⏏**
- Vyhledávat směrem dopředu nebo dozadu: Stiskněte a podržte tlačítko **◀◀** nebo **▶▶**.
- Přeskočit na následující nebo předcházející skladu: Stiskněte tlačítko **◀◀** nebo **▶▶**.

## CHYBA DISKU

**Poznámka:** Pokud je disk znečištěný, poškozený nebo nečitelný, nebo pokud je vložený naopak, zobrazí se „NO“. Pokud se to stane, vyčistěte disk, vložte disk správně nebo vyzkoušejte jiný disk.

**Pokud zaznamenáte problém s přehráváním CD disku, může vám pomoci jeden z následujících způsobů:**

1. Vypněte zařízení. Odpojte napájecí kabel od elektrické zásuvky a opět ho připojte.
2. Vyčistěte svůj CD disk.

## OPAKOVANÉ PŘEHRÁVÁNÍ

---







Opakovaným stisknutím tlačítka  zvolte jeden z následujících režimů přehrávání. Opakované přehrávání sklady, opakované přehrávání všeho a opakované přehrávání adresáře.

### ZRUŠENÍ OPAKOVANÉHO PŘEHRÁVÁNÍ

Opakovaně stiskněte tlačítko  do té doby, dokud z displeje nezmizí indikátor režimu opakovaného přehrávání. Funkce opakovaného přehrávání bude automaticky zrušena při otevření krytu prostoru pro CD nebo při vypnutí zařízení.

## PROGRAMOVÉ PŘEHRÁVÁNÍ



---

1. Vložte disk potíštěnou stranou směrem nahoru a potom zavřete prostor pro disk.
2. Stiskněte tlačítko .
3. Stiskněte tlačítko .
4. Pomocí tlačítka  nebo  zvolte požadovanou skladbu a stisknutím tlačítka  uložte program do paměti.
5. Opakujte krok 4 až do ukončení vašeho programování.
6. Stisknutím tlačítka  spustíte přehrávání. Tato funkce PROGRAM bude zrušená automaticky při otevření krytu prostoru pro CD nebo při vypnutí zařízení.

**Poznámka:** Při CD je možné naprogramovat až 20 skladeb, při MP3 až 99 skladeb.



## PŘÍDAVNÝ VSTUP (AUX. IN)

---

1. Připojte jeden konec kabelu (není dodáván) ke konektoru přídatného vstupu zařízení. 
2. Druhý konec kabelu připojte ke konektoru sluchátek nebo konektoru linkového výstupu vašeho externího audio zařízení.
3. Stisknutím tlačítka  zvolte režim přídatného vstupu. Na displeji se zobrazí « AUX ». Standardně používejte vaše externí audio zařízení; zvuk bude automaticky na výstupu reproduktorů vašeho zařízení.
4. Nastavte hlasitost na požadovanou úroveň.
5. Přehrávání zastavíte odpojením externího zařízení od přídatného vstupu.

## POSLECH USB ZAŘÍZENÍ

---







1. Stisknutím tlačítka  zapněte zařízení.
2. Připojte USB zařízení obsahující MP3 soubory, nebo MP3 přehrávač k USB portu. 
3. Stisknutím tlačítka  zvolte USB režim. Na displeji se zobrazí USB.
4. Po uplynutí několika sekund, se zobrazí celkový počet adresářů a skladeb a přehrávání se spustí automaticky.

POZNÁMKA:

- Celkový počet MP3 souborů na disku by neměl přesáhnout 999.
- Disk nesmí obsahovat více než 99 adresářů.
- Čas načítání zabere přibližně 20 sekund nebo více, v závislosti na množství MP3 souborů a adresářů na disku nebo v USB zařízení.
- USB port není určen na nabíjení a přesun souborů s počítačem.
- Výrobce neodpovídá za přehrávání USB klíčů nebo MP3 z důvodu odlišných podmínek záznamu, kapacity a kompatibility rozhraní, atd...

# OBSLUHA MP3 ADRESÁŘE

---

1. Stisknutím tlačítka  zapnete zařízení.
2. CD-MP3 disk vložte potištěnou stranou nahoru do prostoru pro CD a zavřete kryt, nebo připojte USB klíč s MP3 audio soubory k USB portu.
3. Stisknutím tlačítka  zvolte CD nebo USB režim (zobrazí se ikona CD nebo USB). Po uplynutí několika sekund, se na displeji zobrazí celkový počet adresářů a skladeb. Zařízení spustí přehrávání automaticky.
4. Pokud je k dispozici více než jeden adresář, stiskněte a podržte tlačítko  na 3 sekundy, na displeji se zobrazí „FXX“ a začne blikat „FOLDER“.
5. Stisknutím tlačítka  nebo  zvolte požadovaný adresář a uvolněte tlačítko  na otevření tohoto adresáře. První skladba v adresáři se začne přehrávat automaticky.

## ÚDRŽBA

---

### ČIŠTĚNÍ

**UPOZORNĚNÍ: Před čištěním odpojte toto zařízení od jakéhokoliv zdroje napájení.**

- Používejte měkký, čistý a suchý hadřík. Pravidelně čistěte větrací otvory na zadní a bočních stranách zařízení.
- Použití rozpouštědel nebo abrazivních produktů na bázi alkoholu může poškodit zařízení.
- Pokud do zařízení vnikne nějaký předmět nebo tekutina, ihned zařízení odpojte od napájení a nechte zkontrolovat autorizovaným technikem.

### Poznámky týkající se disků

- \* Nepoužívejte disky nepravidelných tvarů (například: ve tvaru srdce, osmiúhelníku). Zařízení se může poškodit.
- \* Neumisťujte do prostoru pro disk více než jeden disk.
- \* Nepokoušejte se otvírat kryt prostoru pro disk v průběhu přehrávání.
- \* Nedotýkejte se čtecí optiky. Mohli byste způsobit cause poškození.
- \* Pokud je disk poškrábaný, znečištěný nebo s otisky prstů, zařízení nemusí fungovat. Před přehráváním, otřete disk tkaninou. Disk otírejte od středu k vnějším okrajům. Neskladujte disky na místech s vysokou teplotou nebo vysokou vlhkostí. Mohly by se ohnout. Po používání, vraťte disk do jeho obalu.

### DŮLEŽITÉ UPOZORNĚNÍ

Pokud se chystáte zařízení přenášet, vyjměte disk.

## TECHNICKÉ ÚDAJE

---

### NAPÁJENÍ ELEKTRICKOU ENERGIÍ:

Střídavý proud: 230 V 50 Hz  
Jednosměrný proud: 9 V 6 x 1,5 V typ UM-2/R14/„C“  
Spotřeba elektrické energie: 14 W  
Výstupní výkon: 2 x 1 W RMS

### RÁDIO

Frekvenční rozsah  
FM: 87,5 - 108 MHz  
AM (MW): 522 - 1620 kHz

### BLUETOOTH

RF výstupní výkon: 2 dBm  
Funkční vzdálenost: Až 10 metrů naměřených v otevřeném prostoru (stěny a konstrukce mohou ovlivnit dosah zařízení).

# BEZPEČNOST



**POZOR:** Pro snížení rizika úrazu elektrickým proudem neotvírejte zařízení, uvnitř se nenacházejí vámi opravitelné části. Opravy přenechte kvalifikovanému servisnímu technikovi.



Blesk v rovnostranném trojúhelníku upozorňuje uživatele na „nebezpečné napětí“ v zařízení.



Vykřičník v rovnostranném trojúhelníku upozorňuje uživatele na důležitost pokynů týkajících se výrobku.

## VAROVÁNÍ: PRO ZABRÁNĚNÍ VZNIKU POŽÁRU NEBO ÚRAZU ELEKTRICKÝM POUDEM, NEVYSTAVUJTE TOTO ZAŘÍZENÍ DEŠTI NEBO VLHKOSTI.

UPOZORNĚNÍ: Neviditelné laserové záření při otevření nebo poškození bezpečnostních jednotek. Vyhněte se vystavení záření. **V zařízení je laser 1 třídy.**



CLASS 1 LASER PRODUCT  
APPAREIL À LASER DE CLASSE 1  
PRODUCTO LASER DE CLASE 1  
PRODUTO LASER CLASSE 1

## UPOZORNĚNÍ!

- Zabezpečte správné větrání zařízení a nezakrývejte větrací otvory položkami, jako jsou noviny, ubrusy, záclony, atd.
- Neumísťujte na nebo do blízkosti žádné zdroje tepla, jako jsou zapálené svíčky.
- Používejte toto zařízení v mírném klimatickém pásmu.
- Nevystavujte zařízení kapající vodě nebo vlhkosti.
- Ponechte minimální vzdálenost 5 cm kolem zařízení, pro zajištění dostatečného větrání.
- Neumísťujte na nebo do blízkosti předměty naplněné tekutinou, jako jsou vázy.
- Typový štítek se nachází v zadní části tohoto zařízení.
- Zástrčka napájecího kabelu slouží k odpojení zařízení a musí být snadno přístupná. Chcete-li zcela odpojit zařízení od napájení, odpojte napájecí kabel od elektrické zásuvky. Zástrčka napájecího kabelu nesmí být blokována a v průběhu používání musí být snadno přístupná.
- V důsledku elektrostatického výboje a / nebo kolísání napětí, může dojít k poruše zařízení a může být nutné jeho resetování.
- Nevystavujte baterie nadměrnému teplu, jako je přímé sluneční záření, oheň nebo jiné zdroje tepla.
- Při likvidaci baterií, berte prosím ohled na životní prostředí.
- Abyste zabránili postříkání, neumísťujte v blízkosti předměty naplněné tekutinou, například vázy.



V případě likvidace starého zařízení dbejte na to, že nepatří do běžného komunálního odpadu. Předajte na příslušném sběrném místě pro recyklaci. Informujte se na místní správě. (Směrnice o likvidaci elektrických a elektronických zařízení)



Dovozce a distributor  
SK Store, s.r.o.  
Priemyselná 5/C  
917 01 Trnava  
e-mail: obchod@skstore.sk