

POUŽÍVATEĽSKÁ PRÍRUČKA

Bezpečnosť a referencie

(LED TV*)

* Televízory LED spoločnosti LG využívajú obrazovku LCD s podsvietením LED. Pred použitím zariadenia si pozorne prečítajte túto príručku a odložte si ju pre budúce použitie.

24TQ510S	27TQ615S	28TQ515S
24TQ520S	27TQ625S	28TQ525S
		28LQ515S
		28LQ525S

OBSAH

BEZPEČNOSTNÉ OPATRENIA -----	3
LICENCIE -----	7
INFORMÁCIE O SOFTVÉRI TYPU OPEN SOURCE -----	7
PRÍPRAVA -----	7
POLOŽKY ZAKÚPENÉ SAMOSTATNE -----	8
ZDVÍHANIE A PREMIESTŇOVANIE TELEVÍZORA -----	8
MONTÁŽ TELEVÍZORA -----	9
POUŽÍVANIE TLAČIDLA -----	9
UMIESTNENIE NA STÔL -----	10
UMIESTNENIE NA STENU -----	11
PRIPOJENIA (UPOZORNENIA) -----	12
DIALKOVÝ OVLÁDAČ -----	13
POUŽÍVATELSKÁ PRÍRUČKA -----	14
ÚDRŽBA -----	15
RIEŠENIE PROBLÉMOV -----	15
TECHNICKÉ PARAMETRE -----	16

BEZPEČNOSTNÉ OPATRENIA

Pred použitím produktu si pozorne prečítajte bezpečnostné opatrenia.

VAROVANIE

Ak ignorujete toto upozornenie, mohli by ste sa vážne zraníť alebo by mohlo dôjsť k nehode či úmrtiu.

UPOZORNENIE

Ak ignorujete varovanie, mohlo by dôjsť k ľahšiemu poraneniu alebo poškodeniu produktu.

Opatrenia pri inštalácii produktu

VAROVANIE

- Uchovávajte mimo zdrojov tepla, napr. elektrických ohrievačov.
 - ▶ Mohlo by dôjsť k zásahu elektrickým prúdom, požiaru, zlyhaniu alebo deformácii produktu.
- Uchovávajte balenie chrániace produkt pred vlhkosťou alebo vinylové balenie mimo dosahu detí.
 - ▶ Prehltnutie materiálu chrániaceho pred vlhkosťou je nebezpečné. Ak dôjde k prehltnutiu, vyvolajte u postihnutého zvracanie a odvezte ho do najbližšej nemocnice. Vinylový obal by navyše mohol spôsobiť zadusenie. Uchovávajte ho mimo dosahu detí.
- Nekládte na produkt ťažké predmety ani si naň nesadajte.
 - ▶ Ak produkt spadne alebo vám vypadne, môže spôsobiť zranenie. Obzvlášť opatrné musia byť deti.
- Nenechávajte napájací kábel ani kábel antény nechránený na miestach, kadiaľ sa prechádza.
 - ▶ Nieкто by oň mohol zakopnúť a mohlo by dôjsť k zásahu elektrickým prúdom, požiaru, poruche produktu alebo poraneniu.
- Produkt umiestnite na čisté a suché miesto.
 - ▶ Prach alebo vlhkosť môžu zapríčiniť zásah elektrickým prúdom, požiar alebo poškodenie produktu.
- Ak zacítite dym alebo iný zápach alebo ak začujete nezvyčajný zvuk, vytiahnite napájací kábel zo zásuvky a kontaktujte servisné stredisko.
 - ▶ Ak produkt naďalej používate bez prijatia potrebných opatrení, môže dôjsť k zásahu elektrickým prúdom alebo požiaru.
- Ak produkt spadne alebo sa poškodí skrinka, vypnite produkt a vytiahnite napájací kábel zo zásuvky.
 - ▶ Ak produkt naďalej používate bez prijatia potrebných opatrení, môže dôjsť k zásahu elektrickým prúdom alebo požiaru. Kontaktujte servisné stredisko.
- Nedovoľte, aby na produkt spadli nejaké predmety a produkt nevystavujte nárazom. Na obrazovku produktu nehádzte žiadne hračky ani predmety.
 - ▶ Mohlo by dôjsť k poraneniu osôb, poruche produktu a poškodeniu displeja.
- Nenechajte produkt spadnúť, keď ho pripájate k externému zariadeniu.
 - ▶ Mohlo by dôjsť k zraneniu alebo poškodeniu produktu.
- Pri používaní herného zariadenia dodržujte od obrazovky odstup, ktorý sa rovná štvornásobku rozmeru jej uhlopriečky.
 - ▶ Ak produkt spadne kvôli krátkemu káblu, mohlo by dôjsť k zraneniu alebo poškodeniu produktu.
- Ak na obrazovke ponecháte dlhší čas nehybný obraz, môže to spôsobiť poškodenie obrazovky a vypálenie obrazu. Ak chcete produkt používať dlhší čas, používajte šetrič obrazovky na počítači alebo funkciu potlačenia zvyškového obrazu. Na vypálenie obrazu a súvisiace problémy sa nevzťahuje záruka na produkt.
- Neinštalujte tento produkt na stenu, pretože by mohol byť vystavený pôsobeniu oleja alebo olejovým čistočkám.
 - ▶ Môže dôjsť k poškodeniu produktu a jeho pádu.

⚠ OPOZORNENIE

- Uistite sa, že ventilačný otvor produktu nie je blokovaný. Produkt nainštalujte na miesto s dostatočnou šírkou (viac ako 100 mm od steny).
 - ▶ Ak produkt umiestnite príliš blízko k stene, mohol by sa zdeformovať alebo by mohol vzniknúť požiar spôsobený vnútornou teplotou.
- Neblokujte ventilačný otvor produktu obrusom ani záclonou.
 - ▶ Produkt by sa mohol zdeformovať alebo by mohol vzniknúť požiar spôsobený prehriatím produktu.
- Produkt umiestnite na rovnú a stabilnú plochu, aby ste zabránili riziku spadnutia produktu.
 - ▶ Ak produkt spadne, mohli by ste sa poraniť alebo by sa produkt mohol poškodiť.
- Umiestnite produkt na miesto bez elektromagnetických interferencií.
- Uchovávajte produkt mimo priameho slnečného žiarenia.
 - ▶ Produkt by sa mohol poškodiť.
- Ak nainštalujete produkt na miesto, ktoré nespĺňa odporúčané podmienky, môže dôjsť k závažnému poškodeniu kvality obrazu a vzhľadu produktu a skráteniu jeho životnosti. Pred inštaláciou sa poraďte so zástupcom spoločnosti LG alebo kvalifikovaným inštalatérom. Toto upozornenie sa vzťahuje na miesta, kde sa vo veľkej miere vyskytuje jemný prach alebo olejové častičky, používajú chemické látky, teplota je veľmi vysoká alebo nízka, vlhkosť vzduchu je veľmi vysoká alebo kde môže produkt zostať dlhodobo zapnutý (letisko a vlaková stanica), v opačnom prípade riskujete stratu záruky.
- Neinštalujte produkt do priestorov s nedostatočným vetraním (napr. do police alebo skrine) ani vonku a neumiestňujte ho na vankúše ani koberce.
- Neumiestňujte ho ani do blízkosti predmetov vytvárajúcich teplo, ako sú napr. svietidlá.

Preventívne opatrenia pre sieťový adaptér a napájanie**⚠ VAROVANIE**

- Ak sa do produktu (TV, monitor, napájací kábel alebo sieťový adaptér) dostane voda alebo iná cudzia látka, okamžite odpojte napájací kábel a obráťte sa na stredisko služieb zákazníkom.
 - ▶ V opačnom prípade by mohlo dôjsť k vzniku požiaru alebo zásahu elektrickým prúdom z dôvodu poškodenia produktu.
- Nedotýkajte sa elektrickej zástrčky ani sieťového adaptéra vlhkými rukami. Ak sú kľuky zástrčky vlhké alebo zaprášené, pred použitím ich utrite a osušte.
 - ▶ V opačnom prípade by mohlo dôjsť k vzniku požiaru alebo zásahu elektrickým prúdom.
- Uistite sa, že ste napájací kábel úplne zasunuli do sieťového adaptéra.
 - ▶ Ak nebude úplne zapojený, nedostatočné pripojenie môže spôsobiť požiar alebo zásah elektrickým prúdom.
- Uistite sa, že používate napájacie káble a sieťové adaptéry dodané alebo schválené spoločnosťou LG Electronics, Inc.
 - ▶ Používanie neschválených produktov môže spôsobiť požiar alebo zásah elektrickým prúdom.
- Pri odpájaní napájacieho kábla ho držte vždy za zástrčku. Napájací kábel neohýbajte nadmernou silou.
 - ▶ Elektrické vedenie by sa mohlo poškodiť, čo môže viesť k zásahu elektrickým prúdom alebo požiaru.
- Dávajte pozor, aby ste nestúpili alebo neumiestnili ťažké predmety (elektronické spotrebiče atď.) na napájací kábel alebo sieťový adaptér. Dávajte pozor, aby ste nepoškodili napájací kábel alebo sieťový adaptér ostrými predmetmi.
 - ▶ Poškodené napájacie káble môžu spôsobiť požiar alebo zásah elektrickým prúdom.
- Napájací kábel ani sieťový adaptér nikdy nerozoberajte, neopravujte ani neupravujte.
 - ▶ Mohlo by dôjsť k vzniku požiaru alebo zásahu elektrickým prúdom.

- Uistite sa, že je napájací kábel pripojený k uzemnenej elektrickej zásuvke.
 - ▶ Mohol by vás zasiahnuť elektrický prúd alebo by ste sa mohli poraniť.
- Používajte výlučne stanovený rozsah napätia.
 - ▶ Produkt by sa mohol poškodiť alebo by vás mohol zasiahnuť elektrický prúd.
- Pri búrkach s bleskami sa nikdy nedotýkajte napájacieho kábla ani signálového kábla, pretože to môže byť veľmi nebezpečné.
 - ▶ Mohlo by dôjsť k zásahu elektrickým prúdom.
- Nepripájajte viaceré predĺžovacie káble, elektrické zariadenia ani elektrické ohrievače do tej istej zásuvky. Používajte prípojku s uzemňovacím konektorom navrhnutú na použitie výlučne s počítačom.
 - ▶ Pri prehriatí produktu môže dôjsť k vzniku požiaru.
- Nechytajte zástrčku mokrymi rukami. Ak je kolík zástrčky mokrý alebo zaprášený, dôkladne ho osušte alebo z neho zotrite prach.
 - ▶ Nadmerná vlhkosť by mohla zapríčiniť zásah elektrickým prúdom.
- Ak nebudete produkt dlhší čas používať, odpojte napájací kábel od produktu.
 - ▶ Usadajúci prach by mohol spôsobiť požiar a narušenie izolácie by mohlo spôsobiť únik elektrického prúdu, zásah elektrickým prúdom alebo požiar.
- Dôkladne pripojte napájací kábel.
 - ▶ Ak nie je napájací kábel pripojený dôkladne, mohlo by dôjsť k požiaru.
- Nevkladajte do koncovky napájacieho kábla žiadny vodivý predmet (napríklad kovovú paličku), kým je druhý koniec kábla zapojený do elektrickej zásuvky. Taktiež sa nedotýkajte napájacieho kábla po jeho pripojení do elektrickej zásuvky.
 - ▶ Mohol by vás zasiahnuť elektrický prúd.
- Na odpájanie sa používa konektor zariadenia.
- Zariadenie musí byť umiestnené blízko elektrickej zásuvky, do ktorej je zapojené, a zásuvka musí byť ľahko dostupná.
- Keď je toto zariadenie pripojené k elektrickej zásuvke, stále je pripojené k zdroju napájania, aj keď ste zariadenie vypli.

UPOZORNENIE

- Elektrickú zásuvku, sieťový adaptér a kolíky zástrčky udržiavajte čisté od prachu a pod.
 - ▶ Mohlo by to spôsobiť požiar.
- Kým produkt používate, neodpájajte napájací kábel.
 - ▶ Zásah elektrickým prúdom by mohol poškodiť produkt.
- Používajte len napájací kábel dodaný so zariadením. V prípade, že použijete napájací kábel od iného výrobcu, uistite sa, že bol certifikovaný podľa platných medzinárodných noriem. Ak je napájací kábel akýmkoľvek spôsobom poškodený, požiadajte o jeho výmenu u výrobcu alebo najbližšieho autorizovaného poskytovateľa servisu.

Opatrenia pri premiestňovaní produktu

VAROVANIE

- Uistite sa, že je produkt vypnutý.
 - ▶ Mohol by vás zasiahnuť elektrický prúd alebo by sa produkt mohol poškodiť.
- Uistite sa, že sú pred premiestnením produktu odpojené všetky káble.
 - ▶ Mohol by vás zasiahnuť elektrický prúd alebo by sa produkt mohol poškodiť.
- Pri premiestňovaní uchopte panel tak, aby smeroval dopredu a pohybujte ním oboma rukami. Pri páde môže poškodený produkt spôsobiť zásah elektrickým prúdom alebo požiar. O opravu požiadajte autorizované servisné stredisko.
- Uistite sa, že je produkt vypnutý, vytiahnutý zo zásuvky a sú odpojené všetky káble. Väčšie zariadenie možno bude potrebné premiestniť za pomoci 2 alebo viacerých ľudí. Netlačte na predný panel zariadenia.

UPOZORNENIE

- Pri premiestňovaní s produktom netraste.
 - ▶ Mohol by vás zasiahnuť elektrický prúd alebo by sa produkt mohol poškodiť.
- Nelikvidujte balenie produktu. Použite ho pri premiestňovaní produktu.

Opatrenia pri používaní produktu

! VAROVANIE

- Nerozoberajte, neopravujte ani nijako neupravujte produkt sami.
 - Mohlo by dôjsť k požiaru alebo zásahu elektrickým prúdom.
 - V prípade preskúšania, kalibrácie alebo opravy produktu kontaktujte servisné stredisko.
- Keď nechávate displej dlhší čas bez dozoru, odpojte ho z elektrickej zásuvky.
- Uchovávajte produkt mimo vody.
 - Mohlo by dôjsť k požiaru alebo zásahu elektrickým prúdom.
- Neudierajte ani nepoškrabte predné a bočné steny obrazovky kovovými predmetmi.
 - Inak môže dôjsť k poškodeniu obrazovky.
- Vyhybajte sa vysokým teplotám a vlhkosti.

! UPOZORNENIE

- Nekladte ani neskladujte horľavé látky v blízkosti produktu.
 - Hrozí nebezpečenstvo explózie alebo požiaru spôsobeného neopatrným zaobchádzaním s horľavými látkami.
- Pri čistení produktu odpojte napájací kábel a produkt jemne pretrite mäkkou tkaninou, aby nedošlo k jeho poškrabaniu. Produkt nečistite mokrou tkaninou ani naň priamo nestriekajte vodu či iné tekutiny. Môže dôjsť k zásahu elektrickým prúdom. (Nepoužívajte chemikálie ako benzén, riedidlá či alkohol.)
- Z času na čas si oddýchnite, aby ste si chránili zrak.
- Produkt udržiavajte stále čistý.
- Pri využívaní produktu zaujmite pohodlnú a prirodzenú polohu, aby ste nenamáhali svaly.
- Ak produkt používate dlhšie, robte pravidelné prestávky.
- Netlačte na panel príliš silno rukou ani ostrým predmetom, napríklad nechtom, ceruzkou alebo perom, ani po ňom neškrabte.
- Dodržujte od produktu požadovaný odstup.
 - Sledovanie obrazovky z príliš malej vzdialenosti môže poškodiť váš zrak.

- Postup ako nastaviť vhodné rozlíšenie a čas nájдете v návode na použitie.
 - Mohlo by dôjsť k poškodeniu vášho zraku.
- Pri čistení produktu používajte schválený čistiaci prostriedok. (Nepoužívajte benzén, riedilo ani alkohol.)
 - Produkt by sa mohol zdeformovať.
- Nedovoľte, aby sa na spotrebič dostali kvapaliny, či už formou kvapkania alebo ošplechnutia, ani nad spotrebič neumiestňujte predmety naplnené kvapalinami, ako sú vázy, hrnčeky atď. (napr. na poličky nad spotrebičom).
- Pre modely s použitím batérie: Toto zariadenie je vybavené prenosnou batériou či akumulátorom. Riziko požiaru alebo výbuchu v prípade výmeny batérie za nesprávny typ.
- Batérie nesmú byť vystavované nadmernému teplu. Preto ich uchovávajte mimo priameho slnečného žiarenia, otvoreného ohňa a elektrických ohrievačov.
- Nevkladajte do nabíjačky batérie, ktoré nie sú nabijateľné.
- Dlhodobé používanie slúchadlových súprav (slúchadiel) alebo počúvanie pri vysokej hlasitosti môže spôsobiť poškodenie sluchu.
- 2 až 4-krát strieknite vodu na mäkkú tkaninu a potom pomocou nej vyčistite predný rám. Utierajte len v jednom smere. Pri nadmernom navlhčení môže dôjsť ku vzniku škvrn.

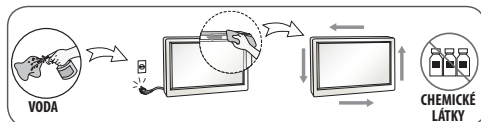

- V blízkosti monitora nepoužívajte produkty s vysokým napätím. (napr. elektrický mucholapku)
 - Môže dôjsť k poruche monitora z dôvodu zásahu elektrickým prúdom.

Umiestnenie na stenu

- **NEINŠTALUJTE** tento produkt svojpomocne, pretože by ste sa mohli zraniť alebo spôsobiť poškodenie produktu. Obráťte sa na servisný personál autorizovaný výrobcom.

LICENCIE

Podporované licencie sa môžu u jednotlivých modelov líšiť. Ďalšie informácie o licenciách nájdete na webovej lokalite www.lg.com.



INFORMÁCIE O SOFTVÉRI TYPU OPEN SOURCE

Ak chcete získať zdrojový kód, ktorý sa poskytuje na základe licencie GPL, LGPL, MPL a ďalších licencií typu Open Source (s otvoreným zdrojovým kódom), ktoré majú povinnosť zverejniť zdrojový kód, a ktorý je obsiahnutý v tomto produkte, a ak chcete získať prístup ku všetkým uvedeným licenčným podmienkam, oznámeniam o autorských právach a ďalším relevantným dokumentom, navštívte webovú lokalitu <https://opensource.lge.com>.

Spoločnosť LG Electronics vám tiež poskytne kód otvoreného zdroja na disku CD-ROM za poplatok, ktorý bude pokrývať náklady na takúto distribúciu (ako sú náklady na médiá, doručenie a manipuláciu), a to na základe e-mailovej žiadosti odoslanej na opensource@lge.com.

Táto ponuka platí pre každého, komu bola táto informácia doručená, po dobu troch rokov od posledného odoslania tohto produktu.

PRÍPRAVA

! POZNÁMKA

- Nákres sa môže líšiť od vášho televízora.
- Obrazovka vášho TV sa môže líšiť od obrazovky zobrazenej v tomto návode na obsluhu.
- Dostupné ponuky a možnosti sa môžu líšiť v závislosti od zdrojového vstupu alebo modelu výrobu, ktorý používate.
- K tomuto televízoru môžu byť v budúcnosti pridané ďalšie funkcie.
- Ak chcete znížiť spotrebu energie, môžete televízor uviesť do pohotovostného režimu. Ak televízor nebudete určitý čas sledovať, mali by ste ho vypnúť, aby ste tak znížili spotrebu energie.
- Spotrebu energie počas používania môžete značne znížiť znížením jas obrazu, čím znížite aj celkové prevádzkové náklady.
- Položky dodané s produktom sa môžu u jednotlivých modelov líšiť.
- Technické parametre produktu alebo obsah tejto príručky sa môžu zmeniť bez predchádzajúceho upozornenia v dôsledku inovácie funkcií produktu.
- Pre optimálne pripojenie by malo mať orámovanie káblov HDMI a zariadení USB hrúbku menšiu ako 10 mm a šírku menšiu ako 18 mm. Použite predlžovací kábel, ktorý podporuje rozhranie USB 2.0, ak kábel USB alebo pamäťové zariadenie USB nemožno zasunúť do portu USB na televízore.

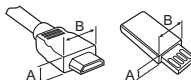

*A ≤ 10 mm

*B ≤ 18 mm

- Použite certifikovaný kábel s pripojeným logom HDMI. Ak nepoužijete certifikovaný kábel HDMI, obrazovka nemusí zobrazovať alebo sa môže vyskytnúť chyba pripojenia.
- Odporúčané typy káblov HDMI
 - Ultra Vysoko-rýchlostný HDMI®/™ kábel (3 m alebo menej)

! UPOZORNENIE

- Aby ste zabezpečili bezpečnosť a dlhú životnosť produktu, nepoužívajte žiadne neschválené príslušenstvo.
- Záruka sa nevzťahuje na akékoľvek poškodenie alebo zranenie spôsobené používaním neschváleného príslušenstva.

POLOŽKY ZAKÚPENÉ SAMOSTATNE

Samostatne zakúpené položky môžu byť bez upozornenia zmenené alebo upravené s cieľom zlepšenia kvality. Tieto zariadenia si môžete zakúpiť u svojho predajcu. Tieto zariadenia fungujú iba s určitými modelmi.

Názov alebo dizajn modelu sa môže zmeniť na základe aktualizácie funkcií produktu, situácie alebo podmienok výrobcu.

Dialkové ovládanie Magic

V technických parametroch bezdrôtového modulu zistíte, či váš model televízora podporuje Bluetooth. Overíte si tak, či ho možno použiť s diaľkovým ovládaním Magic.

ZDVÍHANIE A PREMIESTŇOVANIE TELEVÍZORA

Pred premiestňovaním alebo zdvíhaním televízora si prečítajte nasledujúce pokyny, aby sa predišlo poškrabaniu alebo poškodeniu televízora a aby sa zabezpečil bezproblémový prenos bez ohľadu na typ a veľkosť.

- Odporúča sa premiestňovať televízor v škatuli alebo v pôvodnom balení, v ktorom bol televízor dodaný.
- Pred premiestňovaním alebo zdvíhaním televízora odpojte napájací kábel a všetky káble.
- Aby sa zabránilo poškodeniu, pri manipulácii s televízorom by mala byť obrazovka otočená smerom od vás.
- Pevne uchopte vrchnú a spodnú časť rámu televízora. Uistite sa, že nedržíte priehľadnú časť, reproduktor ani oblasť mriežky reproduktora.

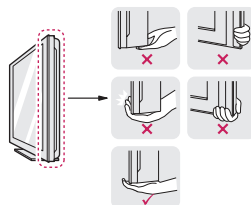

- Pri premiestňovaní televízora sa vyhýbajte nárazom a nadmernému chveniu.
- Pri premiestňovaní televízora držte televízor vzpriamene, neotáčajte ho nabok ani ho nenahýňajte doľava alebo doprava.

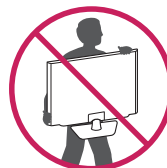

- Nevyvíjajte nadmerný tlak, ktorý by mohol spôsobiť napnutie/ohnutie rámu. Mohlo by to viesť k poškodeniu obrazovky.

⚠ UPOZORNENIE

- Nikdy sa nedotýkajte obrazovky, pretože to môže viesť k jej poškodeniu.
- Televízor neprenášajte v obrátenej polohe držiac ho za telo stojana (alebo základňu stojana), pretože by mohol vypadnúť a spôsobiť poškodenie alebo zranenie.
- Pri manipulácii s televízorom buďte opatrní, aby ste nepoškodili vysúvacie tlačidlo pákového ovládača. (V závislosti od modelu)

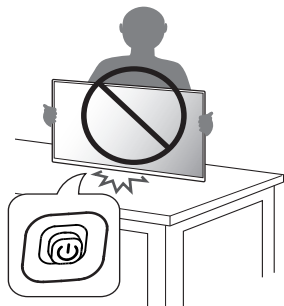
**POUŽÍVANIE TLAČIDLA**

- Televízor môžete ovládať stlačením tlačidla.
- Nákres sa môže líšiť od vášho televízora.

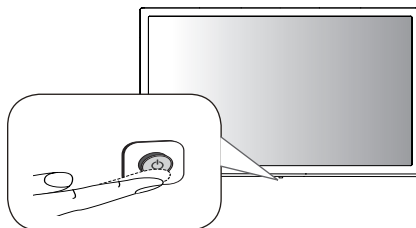



**Základné funkcie**

	Napájanie zapnuté (Stlačte)
	Vypnúť napájanie ¹ (Stlačte a podržte)
	Ovládanie ponuky (Stlačte ²)
	Výber ponuky (Stlačte a podržte ³)

- 1 Všetky spustené aplikácie sa zatvoria.
- 2 Pre navigáciu v ponuke krátko stlačte tlačidlo, keď je televízor zapnutý.
- 3 Funkciu môžete používať prostredníctvom ponuky ovládania.

Nastavenie ponuky

Keď je televízor zapnutý, stlačte raz tlačidlo. Položky ponuky môžete upraviť prostredníctvom tlačidla.

	Vypnite televízor.
	Zmena vstupného zdroja.
	Nastavenie úrovne hlasitosti.
	Prechádzanie cez uložené programy.

MONTÁŽ TELEVÍZORA**⚠ UPOZORNENIE**

- Keď k televízoru pripájate stojan, obrazovku položte prednou stranou nadol na vypodložený stôl alebo plochý podklad, aby nedošlo k poškriabaniu obrazovky.
- Pri montáži výrobku neaplikujte na skrutkovacie časti cudzie látky (oleje, mazivá atď.). (Inak hrozí poškodenie výrobku.)

! POZNÁMKA

- Pred inštaláciou TV na stenu odstráňte stojan vykonaním postupu montáže stojana v opačnom poradí krokov.

UMIESTNENIE NA STÔL

- Nákras sa môže líšiť od vášho televízora.
- 1 Zdvihnite televízor, položte ho na stôl a upravte ho do zvislej polohy.
 - Nechajte medzeru od steny (najmenej) 100 mm kvôli dostatočnému vetraníu.

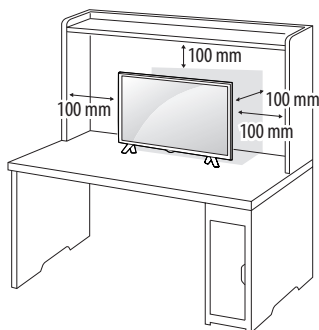

- 2 Sieťový adaptér AC-DC a napájací kábel pripojte k sieťovej zásuvke.

UPOZORNENIE

- Neumiestňujte televízor do blízkosti alebo na zdroje tepla, aby nedošlo k požiaru alebo iným typom poškodenia.
- Uistite sa, že ste najprv pripojili televízor k sieťovému adaptéru AC/DC, a až potom zapojte napájaciu zástrčku televízora do elektrickej zásuvky v stene.

Používanie bezpečnostného systému od spoločnosti Kensington (voliteľná)

(Nie je dostupné pri všetkých modeloch.)

- Nákras sa môže líšiť od vášho televízora. Konektor bezpečnostného systému od spoločnosti Kensington je umiestnený na zadnej strane televízora. Ďalšie informácie o inštalácii a používaní nájdete v príručke dodanej s bezpečnostným systémom od spoločnosti Kensington alebo na webovej lokalite <http://www.kensington.com>. Káblom bezpečnostného systému od spoločnosti Kensington prepojte televízor so stolom.

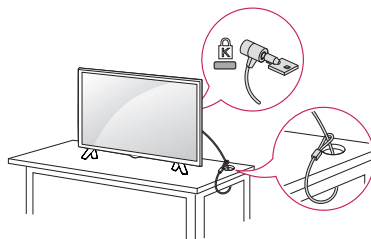

POZNÁMKA

- Zabezpečovací systém Kensington je voliteľný. Ďalšie príslušenstvo môžete obstarat' v bežných predajniach s elektrospotrebičmi.

UMIESTNENIE NA STENU

Kvôli dostatočnému vetraníu nechajte na každej strane medzeru od steny približne 100 mm. Podrobný popis inštalácie vám poskytnie váš predajca. Naštudujte si príručku k inštalácii a nastaveniu voliteľnej nástennej konzoly.

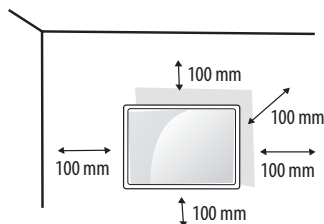

Ak chcete televízor namontovať na stenu, pripevnite na jeho zadnú stranu zariadenie na upevnenie na stenu (voliteľná súčast).

Keď televízor inštalujete pomocou zariadenia na upevnenie na stenu (voliteľné súčasti), pripevňujte ho opatrne, aby nespadol.

- 1 Ak použijete dlhšiu skrutku ako určuje norma, riskujete vnútorné poškodenie televízora.
- 2 Ak nepoužijete vhodnú skrutku, výrobok sa môže poškodiť a spadnúť z miesta, kam ste ho pripevnili. V takom prípade sa spoločnosť LG Electronics zrieka zodpovednosti za jeho poškodenie.

Položky zakúpené samostatne (Nástenná konzola)

Model	24TQ510S	28TQ515S
	24TQ520S	28TQ525S
	27TQ615S	28LQ515S
	27TQ625S	28LQ525S
Držiak na stenu (A x B) (mm)	75 x 75	100 x 100
Štandardná skrutka	M4 x L10	
Počet skrutiek	4	
Nástenná konzola (voliteľná)	LSW149	

⚠ UPOZORNENIE

- Musíte použiť skrutky priložené v škatuli. (V závislosti od modelu)
- Pred premiestňovaním alebo inštaláciou televízora najprv odpojte napájanie. V opačnom prípade môže dôjsť k zásahu elektrickým prúdom.
- Ak televízor nainštalujete na strop alebo na naklonenú stenu, môže spadnúť a spôsobiť vážne zranenie.
- Používajte len schválený držiak na stenu od spoločnosti LG a obráťte sa na miestneho predajcu alebo kvalifikovaných pracovníkov.
- Nepriťahujte skrutky príliš silno, pretože tým môže dôjsť k poškodeniu televízora a anulovaniu vašej záruky.
- Použite skrutky a držiaky na stenu, ktoré spĺňajú normy asociácie VESA. Záruka sa nevzťahuje na akékoľvek poškodenie ani zranenie spôsobené nesprávnym používaním alebo používaním nesprávneho príslušenstva.
- Dĺžka skrutky od vonkajšieho povrchu zadného krytu by mala byť menej ako 8 mm.

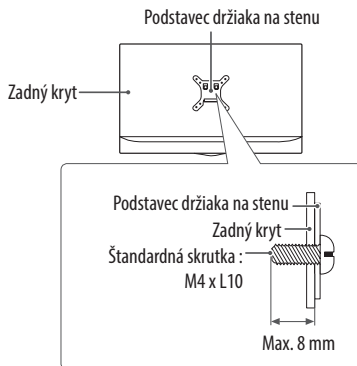

! POZNÁMKA

- Použite skrutky, ktoré sú na zozname štandardných parametrov skrutiek asociácie VESA.
- Súprava držiaka na stenu obsahuje inštaláciu príručku a potrebné súčasti.
- Nástenná konzola predstavuje voliteľné príslušenstvo. Ďalšie príslušenstvo môžete získať u vášho predajcu.
- Dĺžka skrutiek sa môže u jednotlivých držiakov na stenu líšiť. Uistite sa, že používate správnu dĺžku.
- Bližšie informácie nájdete v príručke dodanej s držiakom na stenu.

PRIPOJENIA (UPOZORNENIA)

K televízoru môžete pripájať rôzne externé zariadenia a prepínaním režimov vstupu vybrať príslušné externé zariadenie. Viac informácií o pripájaní externého zariadenia nájdete v príručke dodanej s príslušným zariadením. Dostupné externé zariadenia sú: Blu-ray prehrávač, HD prijímače, DVD prehrávače, videorekordéry, audiosystémy, pamäťové zariadenia USB, počítač, herné zariadenia ďalšie externé zariadenia.

! POZNÁMKA

- Pripojenie externého zariadenia sa môže líšiť podľa príslušného modelu.
- Externé zariadenia pripájajte k televízoru bez ohľadu na poradie TV portu.
- Ak zaznamenávate televízny program na Blu-ray/DVD rekordér alebo videorekordér, pripojte televízny vstupný signálový kábel k televízoru cez DVD rekordér alebo videorekordér. Viac informácií o zaznamenávaní nájdete v príručke dodanej s pripojeným zariadením.
- Postupujte podľa pokynov v príručke k externému zariadeniu.
- Ak pripájate k televízoru herné zariadenie, použite kábel dodaný s herným zariadením.
- V režime PC sa môže s rozlíšením, vertikálnym vzorom, kontrastom alebo jasom spájať šum. Ak je prítomný šum, zmeňte výstup z PC na iné rozlíšenie, zmeňte obnovovací kmitočet na iný kmitočet, prípadne nastavujte v ponuke [Obraz] jas a kontrast, až kým nedosiahnete čistý obraz.
- V režime PC sa v závislosti od grafickej karty môže stať, že určité nastavenia rozlíšenia nemusia pracovať správne.
- Pri pripájaní k drôtovej miestnej sieti LAN odporúčame použiť káble kategórie 7 (CAT 7). (Iba keď je k dispozícii LAN port.)
- Ethernet podporuje iba 100 Base-T.

Pripojenie antény

Pripojte televízor ku konektoru antény v stene prostredníctvom kábla RF (75 Ω). (Nie súčasťou dodávky)

- Ak chcete používať viac ako 2 monitory, použite rozdeľovač signálu.
- Ak je kvalita obrazu slabá, na vylepšenie kvality obrazu správne pripojte zosilňovač signálu.
- Ak je pripojená anténa a kvalita obrazu je nízka, skúste otočiť anténu správnym smerom.
- Kábel na pripojenie antény a konvertor nie sú súčasťou dodávky.

Pripojenie so satelitnou anténou

(Len satelitné modely)

Pripojte televízor k satelitnej parabolickej anténe cez konektor satelitnu prostredníctvom kábla RF (75 Ω).

Pripojenie modulu CI

(V závislosti od modelu)

Prezeranie zakódovaných (platených) služieb v digitálnom televíznom režime.

- Skontrolujte, či je modul CI vložený do portom COMMON INTERFACE v správnom smere. Ak je tento modul je založený nesprávne, môže dôjsť k poškodeniu televízora a portom COMMON INTERFACE.
- Ak televízor po pripojení modulu CI+ CAM nezobrazuje žiadne video ani zvuk, kontaktujte operátora pozemného/káblového/satelitného vysielania.

Iné pripojenia

Pripojte váš televízor k externým zariadeniam. Ak chcete získať lepšiu kvalitu obrazu a zvuku, pripojte externé zariadenie a televízor pomocou kábla HDMI. Samostatný kábel nie je súčasťou dodávky.

- Port USB podporuje elektrický prúd 0,5 A. Ak potrebujete viac elektrického prúdu, napríklad v prípade pevného disku, použite samostatný napájací adaptér.

! POZNÁMKA

- Podporovaný formát zvuku cez konektor HDMI (V závislosti od modelu):
Dolby Digital / Dolby Digital Plus (32 kHz / 44,1 kHz / 48 kHz),
PCM (32 kHz / 44,1 kHz / 48 kHz / 96 kHz / 192 kHz)

DIALKOVÝ OVLÁDAČ

Popisy v tejto príručke vychádzajú z tlačidiel diaľkového ovládača. Pozorne si prečítajte túto príručku a používajte televízor správne. Pri výmene batérií otvorte kryt priečka pre batérie, vložte batérie (1,5 V, typ AAA) a zachovajte pritom správnu polohu pólov (+ a -) podľa nálepky vo vnútri priečka a zatvorte kryt priečka pre batérie. Ak chcete batérie vybrať, postupujte ako pri inštalácii, ibaže v opačnom poradí krokov.

⚠ UPOZORNENIE

- Nepoužívajte naraz staré a nové batérie, pretože by to mohlo poškodiť diaľkový ovládač.
- Diaľkové ovládanie nebude dostupné na všetkých predajných trhoch.

Dbajte na to, aby ste diaľkovým ovládačom mierili na snímač diaľkového ovládania na televízore.

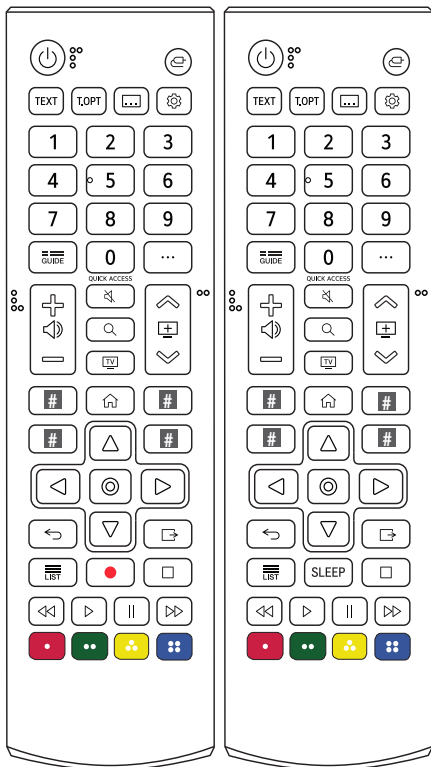

(Niektoré tlačidlá a služby nemusia byť k dispozícii v závislosti od modelu alebo regiónu.)

1 Ak chcete použiť toto tlačidlo, stlačte a podržte ho na dlhšie ako 3 sekundy.

⏻ (Napájanie) Zapínanie a vypínanie televízora.

📶 (Vstup) Zmena vstupného zdroja.

TEXT, T.OPT (Tlačidlá teletextu) Tieto tlačidlá sa používajú na zobrazenie teletextu.

📄 (Skryté titulky/Titulky) Zobrazenie preferovaných titulkov v digitálnom režime.

⚙️ (Rýchle nastavenia) Prístup k rýchlym nastaveniam.

📞 (Číselné tlačidlá) Zadávanie čísiel.

📶 Prístup k [Rýchly pomocník].

📺 GUIDE Zobrazenie Sprievodcu programami.

⋯ (Viac funkcií) Zobrazenie viac funkcií diaľkového ovládača.

QUICK ACCESS Editovať RÝCHLY PRÍSTUP.

- RÝCHLY PRÍSTUP je funkcia umožňujúca prístup k danej aplikácii alebo živému TV vysielaniu Live TV, priamo stlačením a podržaním stlačeného niektorého číselného tlačidla.

🔊 ➡️ Nastavenie úrovne hlasitosti.

📺 ↕️ Prechádzanie cez uložené programy.

🔇 (Stlmiť Zvuk) Vypnutie všetkých zvukov.

🔇 (Stlmiť Zvuk)¹ Otvorí sa ponuka [Prístupnosť].

🔍 (Vyhľadávanie) Skontrolujte odporúčaný obsah.

(Niektoré odporúčané služby nemusia byť k dispozícii v niektorých krajinách.)

Vyhľadávajte obsah, ako sú televízne programy, filmy a ďalšie videá, alebo vyhľadávajte na internete zadaním vyhľadávaných výrazov do vyhľadávacieho poľa.

📺 Můžete sledovat TV alebo LG Channels.

Tlačidlá služieb prenosu údajov Pripojenie k službe prenosu videa.

 **(DOMOV)** Prístup k DOMOV ponuke.

 **(DOMOV)**¹ Spustí naposledy použité aplikácie.

Navigačné tlačidlá (hore/dole/vľavo/vpravo) Prechádzanie cez ponuky alebo možnosti.

 **(OK)** Výber ponúk alebo možností a potvrdenie vykonaných nastavení.

 **(OK)**¹ Prístup do [Prehliadač Magic]. Pri používaní [Sprievodca Guide], [Nastavenia], [Športové upozornenie] alebo [Art Gallery], stlačte a podržte dole na text.

 **(Späť)** Návrat na predchádzajúcu úroveň.

 **(Zrušiť)** Zrušenie všetkých obrazoviek OSD a návrat do režimu sledovania TV.

 Ovládacie tlačidlá pre mediálny obsah.

 Prístup k zoznamu uložených programov.

SLEEP Slúži na nastavenie časovača vypnutia.

 **(NAHRÁVANIE)** Spustíte nahrávanie a zobrazí sa ponuka nahrávania. Tento televízor nepodporuje funkciu nahrávania.

 Prístup k špeciálnym funkciám v určitých ponukách.

POUŽÍVATEĽSKÁ PRÍRUČKA

Ak chcete získať ďalšie informácie o tomto televízore, prečítajte si POUŽÍVATEĽSKÁ PRÍRUČKA, ktorá tvorí súčasť výrobku. (V závislosti od modelu)

- Otvoriť POUŽÍVATEĽSKÁ PRÍRUČKA  →  → [Podpora] → [Používateľská príručka]

ÚDRŽBA

Čistenie televízora

Pravidelným čistením televízora dosiahnete čo najlepší výkon a predĺžite životnosť produktu.

- Najprv vypnite napájanie a odpojte napájací kábel a všetky ostatné káble.
- Ak sa televízor dlhší čas nepoužíva, odpojte napájací kábel zo zásuvky, aby ste predišli prípadnému poškodeniu bleskom alebo prepätím.

Obrazovka, rám, skrinka a stojan

Na odstránenie prachu alebo drobných nečistôt z povrchu používajte suchú, čistú a jemnú tkaninu.

Na odstránenie hrubších nečistôt z povrchu používajte jemnú tkaninu namočenú vo vode alebo rozriedenom jemnom čistiacom prostriedku. Potom povrch ihneď utrite suchou tkaninou.

- Nikdy sa nedotýkajte obrazovky, pretože to môže viesť k jej poškodeniu.
- Povrch obrazovky nestláčajte, netrite ani naň neudierajte nechtami ani ostrými predmetmi, pretože to môže spôsobiť škrabance na obrazovke a deformáciu obrazu.
- Nepoužívajte žiadne chemikálie, pretože by mohli poškodiť produkt.
- Nestriekajte na povrch tekutiny. Ak sa do televízora dostane voda, môže to spôsobiť požiar, zásah elektrickým prúdom alebo poruchu.

Napájací kábel

Pravidelne odstraňujte z napájacieho kábla nahromadený prach alebo špinu.

Predchádzanie „vypáleniu obrazu“ alebo „retencii obrazu“ na televíznej obrazovke

- Ak je na obrazovke televízora dlhý čas zobrazený statický obraz, zanechá na obrazovke trvalú stopu a trvalo obrazovku poškodí. Ide o „vypálenie obrazu“ alebo „retenciu obrazu“ a na tento jav sa nevzťahuje záruka.
- Ak je pomer strán televízora nastavený dlhý čas na 4:3, v orámovanej oblasti obrazovky môže dôjsť k vypáleniu obrazu.
- Vyhybajte sa dlhodobému zobrazovaniu statického obrazu na obrazovke (2 alebo viac hodín pre televízor LCD), aby ste predišli vypáleniu obrazu.

RIEŠENIE PROBLÉMOV

Nemožno ovládať televízor pomocou diaľkového ovládača.

- Skontrolujte snímač diaľkového ovládača na produkte a skúste znova.
- Skontrolujte, či nie je medzi produktom a diaľkovým ovládačom nejaká prekážka.
- Skontrolujte, či batérie stále fungujú a či sú správne uložené (+ na +, - na -).

Žiadny obraz ani zvuk.

- Skontrolujte, či je produkt zapnutý.
- Skontrolujte, či je napájací kábel zapojený do zásuvky.
- Skontrolujte, či je zásuvka v poriadku tým, že k nej pripojíte iné produkty.

Televízor sa náhle vypne.

- Skontrolujte nastavenia kontroly napájania. Mohlo dôjsť k výpadku elektrického prúdu.
- Skontrolujte, či je aktivovaná funkcia automatického vypnutia v nastavenom čase.
- Ak je televízor zapnutý, ale neprijíma žiadny signál, televízor sa po 15 minútach automaticky vypne.

Pri pripájaní k počítaču (HDMI) sa nezistí žiadny signál.

- Pomocou diaľkového ovládača televízor vypnite a zapnite.
- Znovu pripojte kábel HDMI.
- Pri zapnutom televízore reštartujte počítač.

TECHNICKÉ PARAMETRE

Technické parametre produktu sa môžu zmeniť bez predchádzajúceho upozornenia v dôsledku inovácie funkcií produktu.

Modely	Rozmery (Š x H x V) (mm)		Hmotnosť (kg)		Spotreba energi (Východiskový stav) (Typické)	Požiadavky na napájanie
	Vrátane stoja	Bez stojana	Vrátane stoja	Bez stojana		
24TQ510S	563,1 x 148,6 x 393,8	563,1 x 58 x 340,9	3,6	3,25	28 W	19 V --- 2,0 A
24TQ520S	563,1 x 150,1 x 367	563,1 x 58 x 340,9	3,3	3,25	28 W	19 V --- 2,0 A
27TQ615S	612 x 152,5 x 423,1	612 x 73,9 x 368,5	3,75	3,5	32 W	19 V --- 2,0 A
27TQ625S	612 x 150 x 394,8	612 x 73,9 x 368,5	3,55	3,5	32 W	19 V --- 2,0 A
28TQ515S 28LQ515S	649,5 x 187,5 x 448,3	649,5 x 78,4 x 394,3	3,88	3,53	32 W	19 V --- 2,0 A
28TQ525S 28LQ525S	649,5 x 150,0 x 420,9	649,5 x 78,4 x 394,3	3,57	3,53	32 W	19 V --- 2,0 A

Sietový adaptér AC/DC (V závislosti od krajiny)	Výrobca: PI Model: AD2137S20, AD10530LF Výrobca: Honor Model: ADS-45FSQ-19 19040EPG-1, ADS-45SQ-19-3 19040E, ADS-45FSN-19 19040GPG
	Vstup: AC 100 – 240 V ~ 50/60 Hz Výstup: DC 19 V --- 2,1 A

Podmienky prostredia	Prevádzková teplota	0 °C až 40 °C
	Prevádzková vlhkosť	Menej ako 80 %
	Teplota pri skladovaní	-20 °C až 60 °C
	Vlhkosť pri skladovaní	Menej ako 85 %

Špecifikácie vysielania

(V závislosti od krajiny)

	Digitálna TV			Analógová TV
Televízna norma	DVB-S/S2 DVB-C DVB-T/T2			PAL/SECAM B/G/I/D/K, SECAM L
Pokrytie programov	DVB-S/S2	DVB-C	DVB-T/T2	46 ~ 862 Mhz
	950 ~ 2 150 Mhz	46 ~ 890 Mhz	VHF III: 174 ~ 230 Mhz UHF IV: 470 ~ 606 Mhz UHF V: 606 ~ 862 Mhz S pásmo II: 230 ~ 300 Mhz S pásmo III: 300 ~ 470 Mhz	
Maximálny počet programov, ktoré sa dajú uložiť	6 000	3 000		
Impedancia vonkajšej antény	75 Ω			
Veľkosť modulu CI (Š x V x H)	100,0 mm x 55,0 mm x 5,0 mm			

Technické parametre pre bezdrôtový modul

Technické parametre pre bezdrôtový modul (LGSBWAC03)	
Bezdrôtová sieť LAN (IEEE 802.11a/b/g/n/ac)	
Frekvenčný rozsah	Výstupný výkon (max.)
2 400 až 2 483,5 MHz	18,5 dBm
5 150 až 5 725 MHz	19,5 dBm
5 725 až 5 850 MHz	11,5 dBm
Bluetooth	
Frekvenčný rozsah	Výstupný výkon (max.)
2 400 až 2 483,5 MHz	9 dBm
Kanály pásma sa môžu líšiť v závislosti od krajiny, používateľ preto nemôže zmeniť ani upraviť prevádzkovú frekvenciu. Tento produkt je nastavený na regionálnu tabuľku frekvencií.	
Informácia pre používateľov: Toto zariadenie by malo byť namontované a používané v minimálnej vzdialenosti 20 cm medzi zariadením a používateľom.	

VAROVANIE! (RIZIKO STABILITY)

Televízor môže spadnúť a spôsobiť vážne zranenie alebo usmrtenie. Mnohým zraneniam, najmä zraneniam detí, je možné predísť dodržiavaním jednoduchých bezpečnostných opatrení, ako napríklad:

- VŽDY používajte skrinky, stojany alebo montovacie zostavy odporúčané výrobcom televízora.
- VŽDY používajte iba nábytok, ktorý televízoru poskytujete dostatočnú oporu.
- VŽDY zabezpečte, aby televízor nepresahoval hranu nábytku, na ktorom je umiestnený.
- VŽDY poučte deti o nebezpečenstve šplhania na nábytok, aby dosiahli na televízor alebo jeho ovládacie prvky.
- VŽDY vedte káble pripojené k televízoru tak, aby nebolo možné o ne zakopnúť, potiahnuť alebo zachytiť ich.
- NIKDY neumiestňujte televízor na nestabilné miesto.
- NIKDY Neumiestňujte televízor na vysoký nábytok (napríklad skrine alebo knižnice) bez ukotvenia nábytku i televízora k vhodnej podpore.
- NIKDY neumiestňujte televízor na tkaninu ani iné materiály, ktoré by sa mohli nachádzať medzi televízorom a podporným nábytkom.
- NIKDY neumiestňujte na vrch televízora alebo na nábytok, na ktorom je televízor umiestnený predmety, ktoré by mohli deti lákať, aby sa za nimi šplhali, ako sú napríklad hračky a diaľkové ovládače.

Ak chcete existujúci televízor premiestniť na iné miesto, mali by sa dodržať rovnaké postupy uvedené vyššie.







Služba

Odpojte monitor od elektrickej zásuvky a postúpte servis kvalifikovanému servisnému personálu, keď:

- Napájací kábel alebo zástrčka sú poškodené alebo rozstrapkané.
- Do monitora sa vyliala tekutina.
- Monitor bol vystavený dažďu alebo vode.
- Monitor nefunguje normálne podľa pokynov na obsluhu. Nastavujte iba tie ovládacie prvky, ktoré sú uvedené v návode na obsluhu. Nesprávne nastavenie iných ovládacích prvkov môže viesť k poškodeniu a často vyžaduje rozsiahlu prácu kvalifikovaného technika, aby obnovil normálnu prevádzku monitora.
- Monitor spadol alebo sa poškodila skrinka.
- Monitor vykazuje výraznú zmenu výkonu.
- Cvakanie alebo pukanie z monitora je nepretržité alebo časté, keď je monitor v prevádzke. To je normálne, ak niektoré monitory vydávajú občasné zvuky pri zapínaní alebo vypínaní alebo pri zmene video režimov.

Nepokúšajte sa sami opravovať monitor, pretože otváraním alebo odstraňovaním krytov vystavujete seba nebezpečnému napätiu alebo iným rizikám. Všetky servisné zásahy zverte kvalifikovaným servisným pracovníkom.

Symbyly

	Označuje striedavý prúd (AC).
	Označuje jednosmerný prúd (DC).
	Označuje zariadenie triedy II.
	Označuje pohotovostný režim.
	Označuje stav „ZAP.“ (napájanie).
	Označuje nebezpečné napätie.



Modelové označenie a sériové číslo produktu sa nachádzajú na zadnej a bočnej strane produktu.

Poznačte si ich do nižšie uvedeného priestoru pre prípad servisného zásahu.

Model

Sériové č.
