

Ariete



Mini rúra
Mini trouba

MODEL: 981

CE EAC

Návod na obsluhu
Návod k obsluze

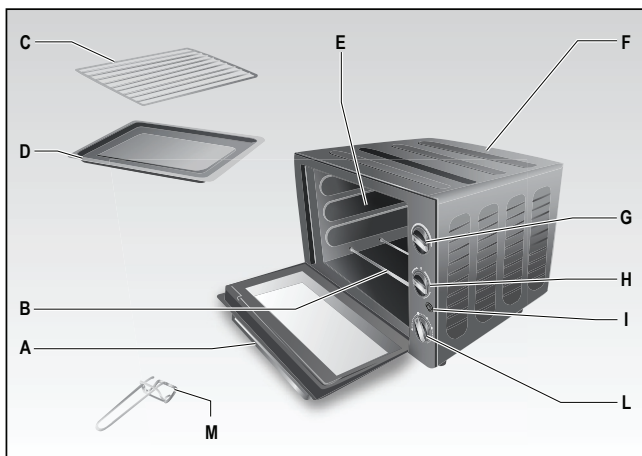

Obr. 1



Obr. 2





Obr. 3

DÔLEŽITÉ BEZPEČNOSTNÉ POKYNY

PRED POUŽITÍM SI PREČÍTAJTE TIETO POKYNY

Pri použití elektrických spotrebičov zvýšte pozornosť a dodržiavajte nasledujúce pravidlá:

1. Uistite sa, či napätie na výrobnom štítku spotrebiča zodpovedá hodnotám elektrickej siete v domácnosti.
2. Keď je spotrebič pripojený k zdroju elektrickej energie, nenechávajte ho bez dozoru; po použití spotrebič odpojte.
3. Spotrebič nedávajte na ani do blízkosti zdrojov tepla.
4. Spotrebič postavte v priebehu používania na plochý, rovný povrch.
5. Rúru umiestnite na pracovnú dosku alebo kuchynskú skrinku, ktorá znesie teplotu minimálne 90 °C a ponechajte nad ňou určitý priestor. Za žiadnych okolností by sa nemala zasúvať alebo vkladať do linky.
6. Spotrebič nikdy nevystavujte poveternostným vplyvom (dážď, slnko atď....).
7. Zabráňte kontaktu napájacieho kábla s horúcimi plochami.
8. Tento spotrebič môžu používať deti vo veku od 8 rokov a staršie a osoby so zníženými fyzickými, zmyslovými alebo duševnými schopnosťami alebo s nedostatkom skúseností a znalostí, iba ak sú pod dohľadom alebo sú poučené o používaní spotrebiča bezpečným spôsobom a rozumejú súvisiacim nebezpečenstvám. Nedovoľte deťom hrať sa so spotrebičom. Čistenie a používateľskú údržbu nesmú vykonávať deti, pokiaľ nie sú staršie ako 8 rokov a sú pod dozorom.
9. Deťom mladším ako 8 rokov by sa nemalo dovoliť manipulovať so spotrebičom a jeho napájacím káblom, ktorý musí byť uchovávaný mimo ich dosahu.
10. **TELO SPOTREBIČA, NAPÁJACÍ KÁBEL ANI ZÁSTRČKU NIKDY NEPONÁRAJTE DO VODY ANI INÝCH TEKUTÍN; VŠETKY ICH UTRITE VLNKOU UTIERKOU.**

11. AK JE SPOTREBIČ BEZ DOZORU, PRED NASADENÍM ALEBO ODPOJENÍM JEDNOTLIVÝCH ČASTÍ PRÍSLUŠENSTVA ALEBO PRED ČISTENÍM SPOTREBIČA, VŽDY ODPOJTE SPOTREBIČ OD ELEKTRICKEJ ZÁSUVKY.
12. Pred použitím alebo nastavením spínačov na spotrebiči alebo skôr, ako sa dotknete zástrčky alebo elektrických pripojení, sa vždy uistite, či máte dôkladne suché ruky.
13. Vyberte všetko vnútorné príslušenstvo, potom ho dôkladne umyte a osušte.
14. Spotrebič neprepravujte, keď je v prevádzke.
15. Vnútorné časti rúry nezakrývajte hliníkovou fóliou, pretože by to mohlo vážne poškodiť činnosť termostatu.
16.  Počas prevádzky sú kovové časti a sklo horúce: v tomto okamihu sa dotýkajte iba rukoväti dvierok.
17. Na otvorené dvierka nič nekladte.
18. Na spotrebič nekladte utierky ani taniere.
19. Spotrebič používajte iba na účely pečenia.
20. Spotrebič by mal byť pri používaní umiestnený pri stene.
21.  Nedovoľte, aby na spotrebiči zostali kyslé látky (citrónová šťava, ocot atď.).
Kyslé látky ako je citrónová šťava, paradajková omáčka, ocot a podobne, ak sa nechajú dlhší čas, môžu poškodiť povrchovú úpravu a spôsobiť jej nepriehľadnosť.
22. Ak chcete spotrebič odpojiť od elektrickej siete, uchopte zástrčku a vytiahnite ju priamo z elektrickej zásuvky. Pri odpájaní spotrebiča od elektrickej siete, nikdy neťahajte za napájací kábel.
23. Spotrebič nepoužívajte, ak je poškodený napájací kábel alebo zástrčka alebo ak je samotný spotrebič chybný; všetky opravy, vrátane výmeny napájacieho kábla, musí vykonávať výhradne asistenčné centrum Ariete alebo autorizovaní technici Ariete, aby sa predišlo všetkým rizikám.
24. Aby sa predišlo akýmkoľvek rizikám, v prípade poškodenia napájacieho kábla ho musí vymeniť výrobca, jeho servisné stredisko alebo podobne kvalifikovaná osoba.

25. Tento spotrebič je určený LEN NA DOMÁCE POUŽITIE a nesmie sa používať na komerčné alebo priemyselné účely.
26. Tento spotrebič je v súlade so smernicami 2006/95/ES a EMC 2004/108/ES.
27. Akékoľvek zmeny na tomto produkte, ktoré neboli výslovne povolené výrobcom, môžu viesť k strate záruky používateľa.
28. V prípade, že sa rozhodnete spotrebič zlikvidovať, odporúčame vám, aby ste ho znefunkčnili odrezaním napájacieho kábla. Odporúčame vám taktiež znefunkčniť všetky časti, ktoré by mohli byť nebezpečné, najmä pre deti, ktoré by sa mohli hrať so spotrebičom alebo jeho časťami.
29. Obalové materiály nenechávajte v dosahu detí, lebo predstavujú potencionálne nebezpečenstvo.
30. Tento spotrebič sa nesmie ovládať pomocou externých časovačov alebo diaľkových ovládačov.

NEVYHADZUJTE TENTO NÁVOD NA OBSLUHU

POPIS JEDNOTLIVÝCH ČASTÍ SPOTREBIČA (Obr. 1)

- A Rukoväť
- B Výchrevné telesá
- C Mriežka
- D Odkvapkávací plech
- E Úrovne pečenia
- F Telo spotrebiča
- G Otočný ovládač termostatu
- H Otočný ovládač voľby funkcie
- I Indikátor teploty
- L Otočný ovládač zapnutia a časovača
- M Nástroj na vybratie mriežky a odkvapkávacieho plechu

PRVÉ POUŽITIE SPOTREBIČA

Vykonajte cyklus „prázdneho“ pečenia, aby ste odstránili akýkoľvek zápach a dym z ochranných náterov nanesených na kovové časti spotrebiča:

- Zapnite rúru otočením ovládača (H) na symbol  nastavte teplotu na maximum a časovač na 15 minút;
- Nechajte spotrebič v prevádzke s otvorenými dvierkami v dobre vetranom prostredí.

Počas tejto prevádzky je obvyklé, že z kovových častí a bočných otvorov spotrebiča vychádza dym. Po tomto úkone miestnosť vyvetrajte.

POKYNY TÝKAJÚCE SA POUŽÍVANIA

- Pripravte pokrm na pečenie umiestnením na mriežku (B) alebo do odkvapkávacieho plechu (C).
- Pripojte spotrebič do elektrickej siete a pomocou voliča funkcií (H) zvolte požadovaný typ pečenia:
 - horný ohrev (na zapekanie);
 - spodný ohrev;
 - pečenie na plný výkon (súčasne hore aj dole).
- Otáčaním ovládača termostatu (G) nastavte požadovanú teplotu pečenia.

- Vložte mriežku (C) s predtým pripraveným pokrmom do rúry na požadovanú úroveň pečenia (E) pomocou príslušného nástroja (M) (Obr. 2). Pri pečení pokrmu na mriežke (C) vložte aj odkvapkávací plech (D) do nižšej úrovne (E) ako je mriežka (C), aby sa zachytil všetok tuk z pečenia. Odporúčame naliať dva poháre vody do odkvapkávacieho plechu (D), aby ste predišli dymu, nepríjemným zápachom a usadzovaniu nečistôt. V prípade pokrmu pripravovaného v odkvapkávacom plechu (D) vložte najskôr do rúry mriežku (C) a potom na ňu umiestnite samotný odkvapkávací plech (D) (Obr. 3).

DÔLEŽITÉ: Umiestnite pokrm vo vzdialenosti minimálne 2 cm od horných vyhrievacích telies.

- Pomocou ovládača (L) nastavte časovač na požadovaný čas pečenia. V tejto fáze rúra začne piecť a rozsvieti sa indikátor teploty (I); vypne sa pri dosiahnutí nastavenej teploty alebo po manuálnom nastavení ovládača (H) do polohy „0“.

DÔLEŽITÉ: V priebehu pečenia sledujte pokrm.

- Na konci času pečenia sa rúra automaticky zastaví a zaznie akustický signál.
- Odpojte spotrebič, otvorte dvierka a vyberte mriežku (C) alebo odkvapkávací plech (D) pomocou vhodných rukavíc alebo príslušného nástroja (M), aby ste predišli popáleniu.











ČISTENIE

- Časté čistenie zabraňuje tvorbe dymu a nepríjemných pachov v priebehu pečenia.
- Odkvapkávací plech (D) a mriežku (C) je možné umývať v teplej mydlovej vode alebo v hornom koši umývačky riadu.
- Vonkajší povrch spotrebiča vždy utrite vlhkou špongiou. Nepoužívajte abrazívne prostriedky, ktoré môžu poškodiť povrch spotrebiča.
- Na čistenie vnútorných povrchov spotrebiča nikdy nepoužívajte prostriedky, ktoré by mohli korodovať hliník (čistiace prostriedky v spreji) a nikdy neškrabte bočné strany spotrebiča ostrými alebo špicatými predmetmi. Na konci každého použitia, keď rúra úplne vychladne, utrite vnútorné povrchy vlhkou špongiou.

DÔLEŽITÉ: Všetky smaltované časti je potrebné umyť mydlovou vodou alebo inými neabrazívnymi prostriedkami.

- V prípade výskytu mastných škvŕn alebo výparov odporúčame odstrániť masť špongiou namočenou v horúcej mydlovej vode.

DÔLEŽITÉ: Osušte spotrebič mäkkou utierkou. Kyslé látky, ako je citrónová šťava, paradajkový pretlak, ocot a podobne, môžu poškodiť smalt, ktorý stratí svoj lesk.

Recepty/množstvá	Teplota	Časy	Funkc.
Pečené mäso (1 kg)	200° - 230°	60 - 80 min.	
Pečená ryba (1 kg)	190° - 210°	30 - 40 min.	
Pečená zelenina (500 g)	190° - 210°	30 - 40 min.	
Špízy, klobása, sekané mäso (500 g)	190° - 210°	30 - 45 min.	
Zabalené mäso, zelenina a ryby (500 g)	190° - 210°	30 - 45 min.	
Gratinované mäso, zelenina, ryby (500 g)	230°	20 - 30 min.	
Cestoviny zapečené v rúre (1 kg)	200°	20 - 30 min.	
Chlieb, pizza a focaccia (500 g)	230°	20 - 35 min.	
Koláče, pečivo (500 g)	170° - 180°	25 - 40 min.	
Sušienky, drobné pečivo (200 g)	170°	10 - 15 min.	

Informácie o likvidácii opotrebovaného elektrického zariadenia (súkromné domácnosti)



Tento symbol na produktoch a/alebo na priložených dokumentoch znamená, že sa pri likvidácii nesmú elektrické a elektronické zariadenia miešať so všeobecným domácim odpadom. V záujme správneho obhospodarovania, obnovy a recyklácie odveďte, prosím, tieto produkty na určené zberné miesta, kde budú prijaté bez poplatku. V niektorých krajinách je možné tieto produkty vrátiť priamo miestnemu maloobchodu v prípade, ak si objednáte podobný nový výrobok. Správna likvidácia týchto produktov pomôže ušetriť hodnotné zdroje a zabrániť možným negatívnym vplyvom na ľudské zdravie a prostredie, ktoré môžu inak vzniknúť v dôsledku nesprávneho zaobchádzania s odpadom. Bližšie informácie o najbližšom zbernom mieste získate na miestnom úrade. V prípade nesprávnej likvidácie odpadu môžu byť uplatnené pokuty v súlade s platnou legislatívou.

Pre právnické osoby v Európskej únii

Ak potrebujete zlikvidovať opotrebované elektrické a elektronické zariadenia, bližšie informácie získate od svojho miestneho predajcu alebo dodávateľa.

Informácie o likvidácii v krajinách mimo Európskej únie

Tento symbol je platný len v Európskej únii. Ak si želáte zlikvidovať toto zariadenie, obráťte sa na miestny úrad alebo predajcu a poinformujte sa o správnom spôsobe likvidácie tohto typu odpadu.

Autorizovaný dovozca a distribútor pre Slovensko:

DSI Slovakia s.r.o.
Letná 42
040 01 Košice
Slovenská republika
Tel: +421 556 118 110

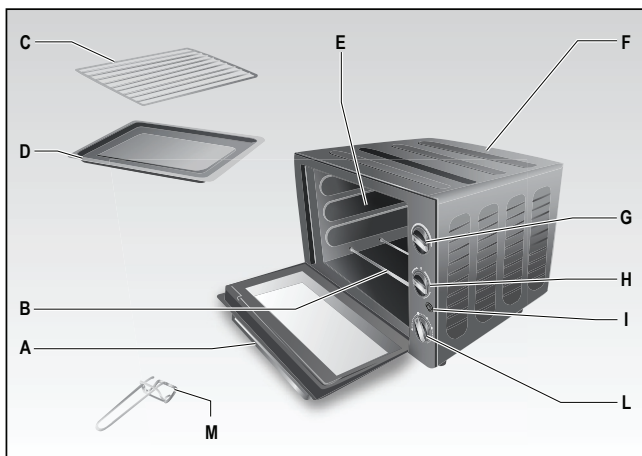

Obr. 1



Obr. 2





Obr. 3

DŮLEŽITÉ BEZPEČNOSTNÍ POKYNY

PŘED POUŽITÍM SI PŘEČTĚTE TYTO POKYNY

Při použití elektrických spotřebičů zvyšte pozornost a dodržujte následující pravidla:

1. Ujistěte se, zda napětí na výrobním štítku spotřebiče odpovídá hodnotám elektrické sítě v domácnosti.
2. Když je spotřebič připojen ke zdroji elektrické energie, nenechávejte jej bez dozoru; po použití spotřebič odpojte.
3. Spotřebič nedávejte na ani do blízkosti zdrojů tepla.
4. Spotřebič postavte v průběhu používání na plochý, rovný povrch.
5. Troubu umístěte na pracovní desku nebo kuchyňskou skříňku, která snese teplotu minimálně 90 °C, a ponechte nad ní určitý prostor. Za žádných okolností by se neměla zasouvat nebo vkládat do linky.
6. Spotřebič nikdy nevystavujte povětrnostním vlivům (déšť, slunce atd.).
7. Zabraňte kontaktu napájecího kabelu s horkými plochami.
8. Tento spotřebič mohou používat děti od 8 let a starší a osoby se sníženými fyzickými, smyslovými nebo duševními schopnostmi nebo s nedostatkem zkušeností a znalostí, pouze pokud jsou pod dohledem nebo jsou poučeny o používání spotřebiče bezpečným způsobem a rozumí souvisejícím nebezpečím. Nedovolte dětem hrát si se spotřebičem. Čištění a uživatelskou údržbu nesmějí provádět děti, pokud nejsou starší 8 let a jsou pod dozorem.
9. Dětem mladším 8 let by se nemělo dovolit manipulovat se spotřebičem a jeho napájecím kabelem, který musí být uchováván mimo jejich dosah.
10. **TĚLO SPOTŘEBIČE, NAPÁJECÍ KABEL ANI ZÁSTRČKU NIKDY NEPONOŘUJTE DO VODY ANI JINÝCH TEKUTIN; VŠECHNY JE OTŘETE VLHKOU UTĚRKOU.**

11. POKUD JE SPOTŘEBIČ BEZ DOZORU, PŘED NASAZENÍM NEBO ODPOJENÍM JEDNOTLIVÝCH ČÁSTÍ PŘÍSLUŠENSTVÍ NEBO PŘED ČIŠTĚNÍM SPOTŘEBIČE, VŽDY ODPOJTE SPOTŘEBIČ OD ELEKTRICKÉ ZÁSUVKY.
12. Před použitím nebo nastavením spínačů na spotřebiči nebo dříve, než se dotknete zástrčky nebo elektrických připojení, se vždy ujistěte, zda máte důkladně suché ruce.
13. Vyjměte veškeré vnitřní příslušenství, poté jej důkladně umyjte a osušte.
14. Spotřebič nepřpravujte, když je v provozu.
15. Vnitřní části trouby nezakrývejte hliníkovou fólií, protože by to mohlo vážně poškodit činnost termostatu.
16.  Během provozu jsou kovové části a sklo horké: v tomto okamžiku se dotýkejte pouze rukojeti dvířek.
17. Na otevřená dvířka nic nepokládejte.
18. Na spotřebič nepokládejte utěrky ani talíře.
19. Spotřebič používejte pouze pro účely pečení.
20. Spotřebič by měl být při používání umístěn u zdi.
21.  Nedovolte, aby na spotřebiči zůstaly kyselé látky (citronová šťáva, ocet atd.).
Kyselé látky, jako je citrónová šťáva, rajčatová omáčka, ocet a podobně, pokud se nechají delší dobu, mohou poškodit povrchovou úpravu a způsobit její neprůhlednost.
22. Chcete-li spotřebič odpojit od elektrické sítě, uchopte zástrčku a vytáhněte ji přímo z elektrické zásuvky. Při odpojování spotřebiče od elektrické sítě, nikdy netahejte za napájecí kabel.
23. Spotřebič nepoužívejte, je-li poškozen napájecí kabel nebo zástrčka nebo je-li samotný spotřebič vadný; veškeré opravy, včetně výměny napájecího kabelu, musí provádět výhradně asistenční centrum Ariete nebo autorizovaní technici Ariete, aby se předešlo všem rizikům.
24. Aby se předešlo jakýmkoli rizikům, v případě poškození napájecího kabelu jej musí vyměnit výrobce, jeho servisní středisko nebo podobně kvalifikovaná osoba.

25. Tento spotřebič je určen POUZE PRO DOMÁCÍ POUŽITÍ a nesmí se používat pro komerční nebo průmyslové účely.
26. Tento spotřebič je v souladu se směrnicemi 2006/95/ES a EMC 2004/108/ES.
27. Jakékoliv změny na tomto produktu, které nebyly výslovně povoleny výrobcem, mohou vést ke ztrátě záruky uživatele.
28. V případě, že se rozhodnete spotřebič zlikvidovat, doporučujeme vám, abyste jej znefunkčnili odříznutím napájecího kabelu. Doporučujeme vám také znefunkčnit všechny části, které by mohly být nebezpečné, zejména pro děti, které by si mohly hrát se spotřebičem nebo jeho částmi.
29. Obalové materiály nenechávejte v dosahu dětí, neboť představují potenciální nebezpečí.
30. Tento spotřebič se nesmí ovládat pomocí externích časovačů nebo dálkových ovladačů.

NEVYHAZUJTE TENTO NÁVOD K OBSLUZE

POPIS JEDNOTLIVÝCH ČÁSTÍ SPOTŘEBIČE (Obr. 1)

- A Rukojeť
- B Topná tělesa
- C Mřížka
- D Odkapávací plech
- E Úrovně pečení
- F Tělo spotřebiče
- G Otočný ovladač termostatu
- H Otočný ovladač volby funkce
- I Indikátor teploty
- L Otočný ovladač zapnutí a časovače
- M Nástroj pro vyjmutí mřížky a odkapávacího plechu

PRVNÍ POUŽITÍ SPOTŘEBIČE

Provedte cyklus „prázdného“ pečení, abyste odstranili jakýkoli zápach a kouř z ochranných nátěrů nanesených na kovové části spotřebiče:

- Zapněte troubu otočením ovladače (H) na symbol ; nastavte teplotu na maximum a časovač na 15 minut;
- Nechte spotřebič v provozu s otevřenými dvířky v dobře větraném prostředí.

Během tohoto provozu je obvyklé, že z kovových částí a bočních otvorů spotřebiče vychází kouř. Po tomto úkonu místnost vyvětrejte.

POKYNY TÝKAJÍCÍ SE POUŽÍVÁNÍ

- Připravte pokrm na pečení umístěním na mřížku (B) nebo do odkapávacího plechu (C).
- Připojte spotřebič do elektrické sítě a pomocí voliče funkcí (H) zvolte požadovaný typ pečení:

 horní ohřev (na zapékání);

 spodní ohřev;

 pečení na plný výkon (současně nahoře i dole).

- Otáčením ovladače termostatu (G) nastavte požadovanou teplotu pečení.

- Vložte mřížku (C) s dříve připraveným pokrmem do trouby na požadovanou úroveň pečení (E) pomocí příslušného nástroje (M) (Obr. 2). Při pečení pokrmu na mřížce (C) vložte i odkapávací plech (D) do nižší úrovně (E) než je mřížka (C), aby se zachytil veškerý tuk z pečení. Doporúčujeme nalít dvě sklenice vody do odkapávacího plechu (D), abyste předešli kouři, nepříjemným zápachům a usazování nečistot. V případě pokrmu připravovaného v odkapávacím plechu (D) vložte nejprve do trouby mřížku (C) a poté na ni umístíte samotný odkapávací plech (D) (Obr. 3).

DŮLEŽITÉ: Umístíte pokrm ve vzdálenosti minimálně 2 cm od horních topných těles.

- Pomocí ovladače (L) nastavte časovač na požadovaný čas pečení. V této fázi trouba začne péct a rozsvítí se indikátor teploty (I); vypne se při dosažení nastavené teploty nebo po manuálním nastavení ovladače (H) do polohy „0“.

DŮLEŽITÉ: Během pečení sledujte pokrm.

- Na konci doby pečení se trouba automaticky zastaví a zazní akustický signál.
- Odpojte spotřebič, otevřete dvířka a vyjměte mřížku (C) nebo odkapávací plech (D) pomocí vhodných rukavic nebo příslušného nástroje (M), abyste předešli popálení.











ČIŠTĚNÍ

- Časté čištění zabraňuje tvorbě kouře a nepříjemných pachů v průběhu pečení.
- Odkapávací plech (D) a mřížku (C) lze mýt v teplé mýdlové vodě nebo v horním koši myčky nádobí.
- Vnější povrch spotřebiče vždy otřete vlhkou houbou. Nepoužívejte abrazivní prostředky, které mohou poškodit povrch spotřebiče.
- K čištění vnitřních povrchů spotřebiče nikdy nepoužívejte prostředky, které by mohly korodovat hliník (čisticí prostředky ve spreji) a nikdy neškrábejte boční strany spotřebiče ostrými nebo špičatými předměty. Na konci každého použití, když trouba zcela vychladne, otřete vnitřní povrchy vlhkou houbou.

DŮLEŽITÉ: Všechny smaltované části je třeba omýt mýdlovou vodou nebo jinými neabrazivními prostředky.

- V případě výskytu mastných skvrn nebo výparů doporučujeme odstranit mastnotu houbou namočenou v horké mýdlové vodě.

DŮLEŽITÉ: Osušte spotřebič měkkou utěrkou. Kyselé látky, jako je citrónová šťáva, rajčatový protlak, ocet a podobně, mohou poškodit smalt, který ztratí svůj lesk.

Recepty/množství	Teplota	Časy	Funkc.
Pečené maso (1 kg)	200° - 230°	60 - 80 min.	
Pečená ryba (1 kg)	190° - 210°	30 - 40 min.	
Pečená zelenina (500 g)	190° - 210°	30 - 40 min.	
Špízy, klobása, sekané maso (500 g)	190° - 210°	30 - 45 min.	
Zabalené maso, zelenina a ryby (500 g)	190° - 210°	30 - 45 min.	
Gratinované maso, zelenina, ryby (500 g)	230°	20 - 30 min.	
Těstoviny zapečené v troubě (1 kg)	200°	20 - 30 min.	
Chléb, pizza a focaccia (500 g)	230°	20 - 35 min.	
Koláče, pečivo (500 g)	170° - 180°	25 - 40 min.	
Sušenky, drobné pečivo (200 g)	170°	10 - 15 min.	

Informace pro uživatele k likvidaci elektrických a elektronických zařízení (domácnosti)



Tento symbol na produktech anebo v průvodních dokumentech znamená, že použité elektrické a elektronické výrobky nesmí být přidány do běžného komunálního odpadu.

Ke správné likvidaci, obnově a recyklaci doručte tyto výrobky na určená sběrná místa, kde budou přijata zdarma. Alternativně v některých zemích můžete vrátit své výrobky místnímu prodejci při koupi ekvivalentního nového produktu. Správnou likvidací tohoto produktu pomůžete zachovat cenné přírodní zdroje a napomáháte prevenci potenciálních negativních dopadů na životní prostředí a lidské zdraví, což by mohly být důsledky nesprávné likvidace odpadů. Další podrobnosti si vyžádejte od místního úřadu nebo nejbližšího sběrného místa. Při nesprávné likvidaci tohoto druhu odpadu mohou být v souladu s národními předpisy uděleny pokuty.

Pro podnikové uživatele v zemích Evropské unie

Chcete-li likvidovat elektrická a elektronická zařízení, vyžádejte si potřebné informace od svého prodejce nebo dodavatele.

Informace k likvidaci v ostatních zemích mimo Evropskou unii

Tento symbol je platný jen v Evropské unii.

Chcete-li tento výrobek zlikvidovat, vyžádejte si potřebné informace o správném způsobu likvidace od místních úřadů nebo od svého prodejce.

Autorizovaný dovozce a distributor pro ČR:

DSI Czech, spol. s.r.o.
Křižíkova 237/36A
186 00 Praha 8 – Karlín
Česká republika
Tel: + 420 225 386 130