

# ANTIK smart ovládač na závlahu ATK-SC07X

Používateľský manuál

## Vitajte vo svete inteligentného zavlažovania!

Ďakujeme, že ste si od nás zakúpili ovládač inteligentného zavlažovania, s podporou Wi-Fi.

Upravené trávniky môžeme vidieť nielen v parkoch alebo na štadiónoch, ale aj v blízkosti budov, ako sú hotely, banky, obchody, čerpacie stanice a vidiecke domy. Mnohí z nás radi trávia čas na dvore, pijú nápoje a kochajú sa výhľadom na trávnik. Čo by sme však mali urobiť, aby sme trávniky udržali krásne a živé a zabránili ich vysychaniu?

Tento inteligentný ovládač zavlažovania možno ovládať pomocou smartfónu, z ktorejkoľvek časti sveta.

## Parametre

Vstup	230 V AC 5 Hz	Výstup	AC 24 V 2000 mA
Ovládač	Vstup/výstup: AC 24 V 2000 mA		
Prevádzková teplota a vlhkosť	-10 °C ~ 55 °C, 10 % ~ 90 % RH, nekondenzujúca		

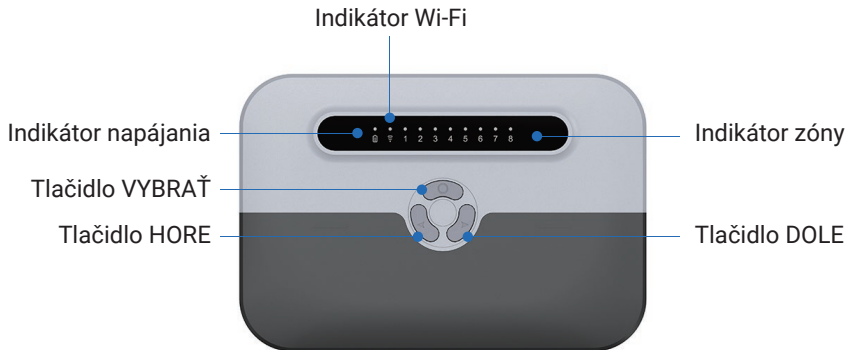

# Stiahnite si aplikáciu do svojho mobilného telefónu



1. Vyhľadajte „Antik SmartHome®“ v App Store alebo Google Play a stiahnite si aplikáciu.
2. Otvorte aplikáciu a zaregistrujte si účet, aby ste sa mohli doň prihlásiť.

## Inštalácia

### Čo budete potrebovať?

Wi-Fi prístup: Vyžaduje sa 2,4 GHz sieť

Mobilné zariadenie: iOS 9.3, Android 4.0 alebo novšie

1× skrutkovač

1× odizolovávač drôtov

1× vŕtačka

1× kladivo

## 1. Vyberte si umiestnenie

Vyberte miesto v blízkosti elektrického napájania a mimo dosahu priameho slnečného žiarenia.

Toto miesto by malo mať dobrý signál Wi-Fi pripojenia, signál môžete skontrolovať pomocou smartfónu.

## 2. Pripojte elektrické vodiče k ventilu

Odizolujte asi 10 mm izolácie z každého elektrického vodiča, pripojte jeden vodič z každého ventilu ku svorke „Common“ (COM) a ostatné vodiče k očíslovanej svorke (jeden vodič na svorku).

**Poznámka:** Aby ste predišli poškodeniu regulátora, pripojte ku každému terminálu iba jeden ventil.

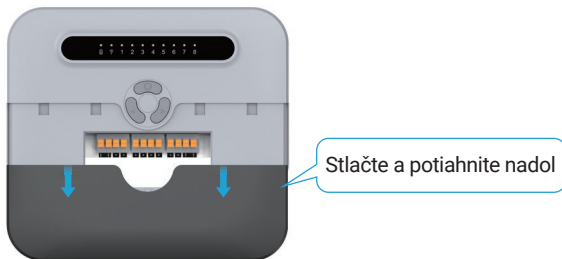

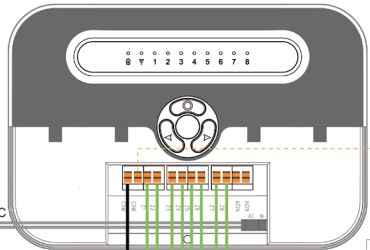

Hlavné napájanie

24VAC

AC na AC adaptér

COM kábel

„COM“ Rozširujúca svorkovnica (voliteľné)

Zdroj vody:  
mestský vodovod  
alebo studňa

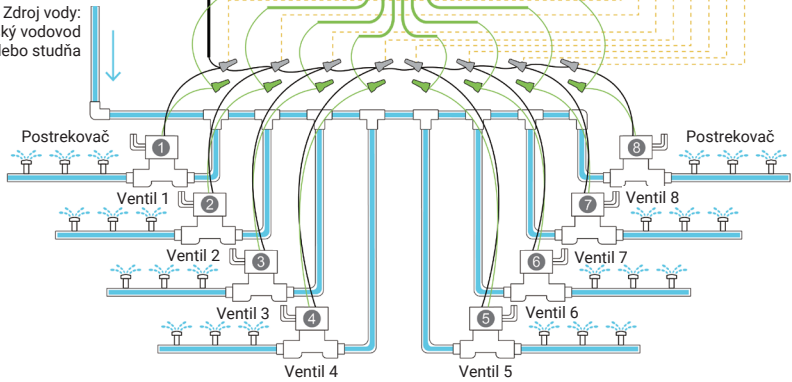

### 3. Zapnite ovládač

Zasuňte napájací konektor do napájacieho portu ovládača, zapojte elektrickú vidlicu do elektrickej zásuvky. Toto miesto by malo mať dobrý signál Wi-Fi pripojenia, signál môžete skontrolovať pomocou smartfónu.

### 3. Namontujte ovládač

Upevnite držiak na stenu pomocou dodaných skrutiek a rozperiek a potom zaveste ovládač na držiak.



## 5. Pripojte ovládač k Wi-Fi sieti

1. Pripojte svoje mobilné zariadenie k Wi-Fi sieti, ku ktorej sa bude pripájať zavlažovač. Podporovaná je iba 2,4 GHz Wi-Fi sieť.
2. Stlačte a podržte tlačidlo „Vybrať/SELECT“ na približne 5 sekúnd, kým indikátor Wi-Fi rýchlo nezačne blikať, čo znamená, že zavlažovač je pripravený na konfiguráciu.

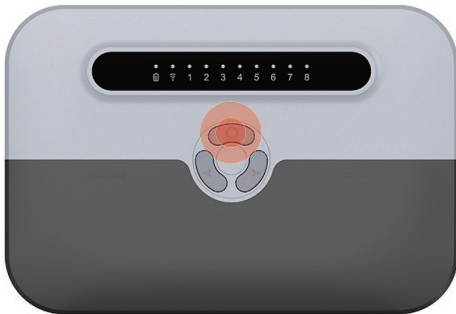



3. Kliknite na tlačidlo  v pravom hornom rohu a vyberte zariadenie „Antik smart závlaha“.

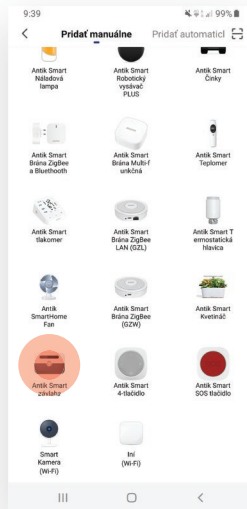
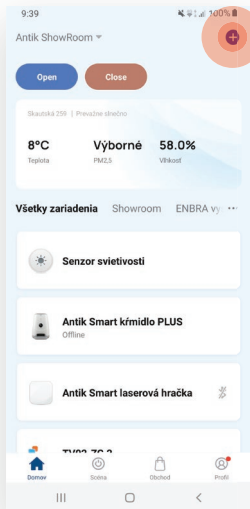

4. Zadajte heslo Wi-Fi siete, ku ktorej je pripojené vaše mobilné zariadenie, následne sa začne zavlažovač registrovať aj na vzdialené úložiska/Cloud.

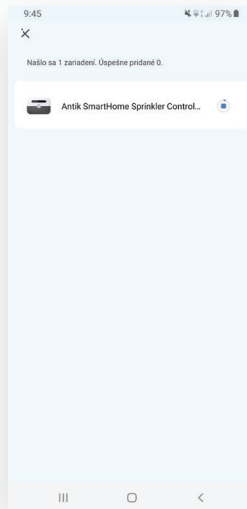

5. Po úspešnom pridaní zariadenia budete môcť na diaľku zavlažovať trávnik odkiaľkoľvek.

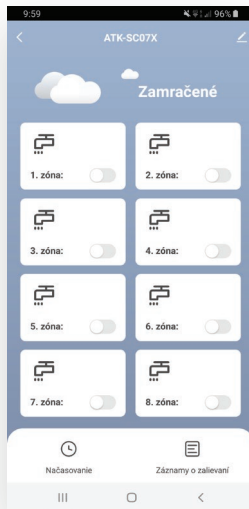

## 6. Vytvorte časovač/plán zavlažovania

1. Kliknite na „Načasovanie“ v spodnej časti.

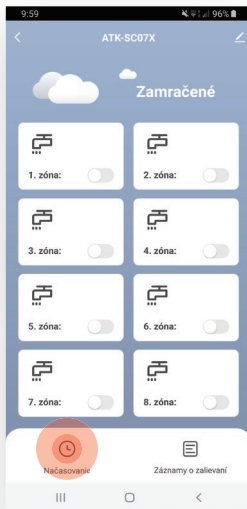

2. Kliknite na „Pridať“ a nastavte časy začiatku zavlažovania.
3. Nastavte dni v týždni, určené k zavlažovaniu. Ak nie je nastavené opakovanie, časovač sa spustí iba raz.

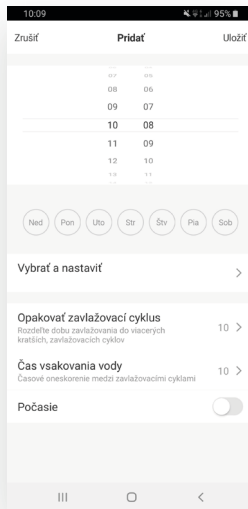
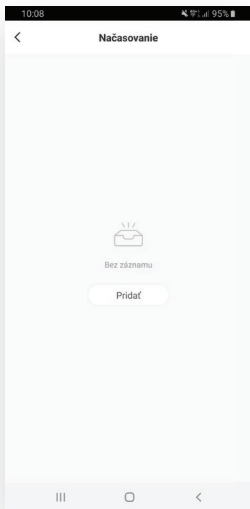

#### 4. Vyberte zóny a nastavte časy pre každú zónu.

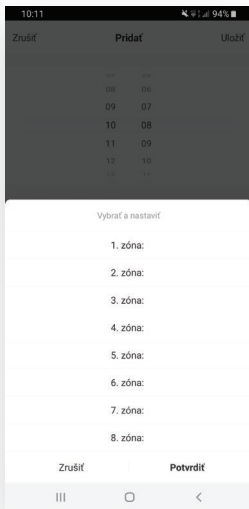

5. Nastavte „**Opakovať zavlažovací cyklus**“ a „**Čas vsakovania vody**“, prerušia sa ale tým časy, ktoré ste nastavili pre každú zónu. Táto metóda zabraňuje nehospodárnemu plytvaniu s vodou a zároveň zvyšuje zdravie rastlín tým, že podporuje hlbší rast koreňov.

**Cyklus:** Rozdeľte zavlažovania na viacero kratších časových úsekov

**Vsakovanie:** Medzi jednotlivými zavlažovacími intervalmi nastavte odklad

**Napríklad:**

Nastavíte 10 min pre zónu 1, 15 min pre zónu 2 a 5 min dobu cyklu zavlažovania a 10 min pre čas vsakovania.

Maximálne možno vytvoriť 10 zavlažovacích časovačov, pričom každý časovač môže obsahovať viacero zón a dĺžku zavlažovania pre každú zónu je možné nastaviť samostatne.

**Upozorňujeme, že zóny v časovači budú bežať postupne a súčasne môže fungovať iba jedna zóna. Indikátor zóny bude počas zavlažovania vždy svietiť, a po uplynutí doby zavlažovania sa vypne.**

**Napríklad:**

Časovač 1 zahŕňa zónu 1 a 2, čas zavlažovania zóny 1 je 20 min, zóny 2 je 15 min, 10 min je doba cyklu zavlažovania a 5 min vsakovanie, začiatok zalievania je pondelok 9:00 h. Pribeh zavlažovania bude nasledujúci:

9:00 – 9:10	Zóna 1 zavlažovanie
9:10 – 9:15	Zóna 1 vsakovanie
9:05 – 9:25	Zóna 1 zavlažovanie
9:25	Zóna 1 pozastavenie
9:25 – 9:35	Zóna 2 zavlažovanie
9:35 – 9:40	Zóna 2 vsakovanie
9:40 – 9:45	Zóna 2 zavlažovanie
9:45	Zóna 2 pozastavenie

Keďže naraz môže fungovať iba jedna zóna, pri nastavení iného časovača by ste mali preskočiť čas chodu v pondelok od 9:00 do 9:45.

6. Ak zapnete inteligentné počasie, časovač automaticky preskočí daždivé a zasnežené dni.



## 7. Uložte časovač

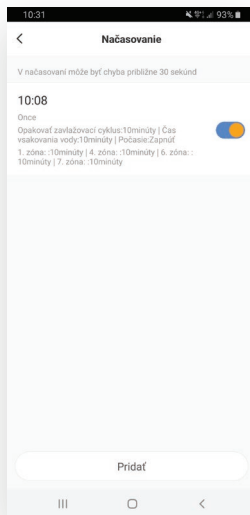

# Manuálne ovládanie

Plná funkčnosť a programovanie zavlažovača je dostupné v aplikácii. Ak potrebujete, existuje niekoľko základných úkonov, ktoré môžete vykonať aj priamo na vašom zavlažovači, za pomoci tlačidiel.

Funkcia	Stlačenie tlačidla
Vyberte zónu zavlažovania	Rýchlo stlačte „Hore/UP“ alebo „Dole/DOWN“, indikátor zvolenej zóny bude rýchlo blikať.
Vyp./Zap.	Po zvolení zavlažovacej zóny ju zapnete stlačením tlačidla „Vybrať/SELECT“ a opätovným stlačením tlačidla „Vybrať/SELECT“ ju vypnete.
Rýchly štart	Zavlažovanie všetkých zón: Podržte tlačidlo „Hore“ asi 5 sekúnd, aby ste začali zavlažovať všetky zóny. Zrušenie všetkých zón: Na zrušenie všetkých zón podržte tlačidlo „Dole“ asi na 5 sekúnd.
Vstup do režimu nastavenia Wi-Fi siete	Podržte tlačidlo „Vybrať“ asi 5 sekúnd a uvoľnite ho, keď indikátor Wi-Fi začne rýchlo blikať.
Reset zavlažovača	Podržte stlačené tlačidlo „Hore“ na zapnutie ovládača a uvoľnite ho, až keď budete počuť 2 pípnutia.

## Riešenie problémov

Problém	Možná príčina	Možné riešenie
Problémy s pripojením medzi mobilným zariadením a zavlazovačom	Sila signálu Wi-Fi je nízka	Overte si pomocou telefónu, či signál Wi-Fi v mieste zavlazovača má silu aspoň 2 pruhy. Ak nie, skúste premiestniť smerovač Wi-Fi tak, aby bol bližšie k zavlazovaču. Ak to nie je možné. Na zvýšenie sily signálu použite zosilovač Wi-Fi signálu.
	Aplikácia ukazuje, že ovládač je offline a indikátor Wi-Fi na ovládači bliká	Skontrolujte lokálnu sieť, či ostatné pripojené zariadenie funguje správne. Skúste znova pripojiť zavlazovač k smerovaču Wi-Fi.
	Nepodarilo sa pripojiť zavlazovač k Wi-Fi sieti	Uistite sa, že Wi-Fi sieť vysielala v pásme 2,4 GHz.

Problém	Možná příčina	Možné riešenie
<p>Naprogramované plány a funkcie manuálneho zavlažovania sa nespustia</p>	<p>Vodný zdroj nedodáva vodu</p>	<p>Skontrolujte, či nedošlo k prerušeniu hlavného vodovodného potrubia a či sú všetky ostatné vodovodné potrubia otvorené a fungujú správne.</p>
	<p>Vedenie je uvoľnené alebo nie je správne pripojené</p>	<p>Skontrolujte, či je vedenie ventilu pripojené k regulátoru na mieste inštalácie.</p>
	<p>Drôty ventilu sú skorodované alebo poškodené</p>	<p>Skontrolujte kabeľáž ventilu, či nie je poškodená a v prípade potreby ju vymeňte. Skontrolujte káblové pripojenia a v prípade potreby ich nahraďte vodotesnými spojovacími konektormi</p>

