

Série MAG Infinite S

Osobný počítač

Infinite S B938

Návod na obsluhu

Obsah

Začíname.....	3
Obsah Balenia.....	3
Tipy ohľadne bezpečnosti a pohodlnej práce	3
Prehľad Systému	4
Inštalácia hardvéru.....	7
Systémové operácie Windows 11.....	9
Riadenie napájania	9
Sieťové pripojenia	13
Obnova systému.....	21
Obnova pomocou klávesovej skratky F3 (Voliteľný).....	23
Bezpečnostné pokyny.....	24
Regulačné poznámky.....	26

Prepracované vydanie

V2.1, 2023/02

Začíname

Táto kapitola uvádza informácie o postupoch inštalácie a nastavenia hardvéru. Počas pripájania zariadení buďte opatrní pri držaní zariadení a aby ste predišli vzniku statickej elektriny, používajte uzemnené pútko na zápästie.

Obsah Balenia

Osobný počítač	Infinite S B938
Dokumentácia	Návod na rýchle spustenie (Voliteľný)
	Návod na používanie (Voliteľný)
	Záručná kniha (Voliteľný)
Príslušenstvo	Napájací kábel
	Klávesnica (Voliteľný)
	Myš (Voliteľný)



Dôležité

- *Kontaktujte miesto nákupu alebo miestneho distribútora, ak sú nejaké položky poškodené alebo chýbajú.*
- *Obsah balenia sa môže líšiť podľa krajiny.*
- *Dodaný napájací kábel je určený výhradne pre tento osobný počítač a nemal by sa používať s inými výrobkami.*

Tipy ohľadne bezpečnosti a pohodlnej práce



- Výber dobrého pracovného priestoru je dôležitý vtedy, ak musíte s počítačom pracovať dlhodobo.
- Vaše pracovisko by malo byť dostatočne osvetlené.
- Vyberte si správny stôl a stoličku; nastavte ich výšku tak, aby vyhovovala vašej polohe počas práce.
- Pokiaľ sedíte na stoličke, zaujmite vzpriamený posed a dobrú polohu. Kvôli pohodlnému podopieraniu chrbta nastavte operadlovú časť stoličky (ak je nastavenie možné).
- Nohy položte pätami rovno a pohodlne na podlahu tak, aby počas práce mali kolená a lakte správnu polohu (asi 90 stupňov).
- Ruky položte na stôl prirodzeným spôsobom tak, aby ste mali podoprené zápästia.
- Vyhnite sa používaniu svojho PC na miestach, kde by ste sa cítili nepohodlne (napríklad v posteli).
- Tento počítač všetko v jednom je elektrické zariadenie. Aby ste predišli zraneniam, zaobchádzajte s ním s veľkou opatrnosťou.

Prehľad Systému

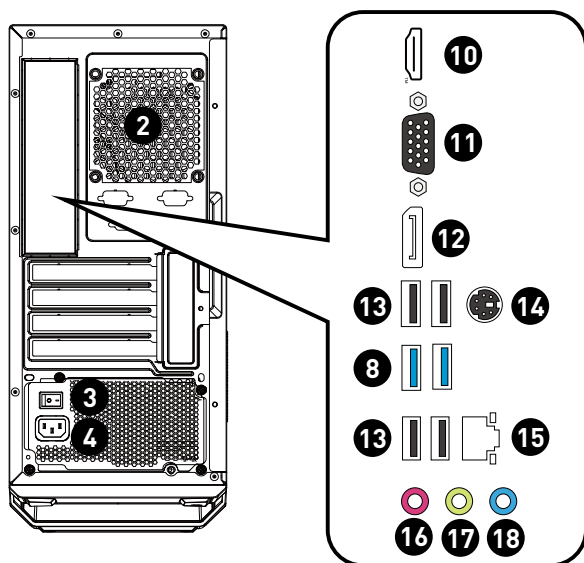
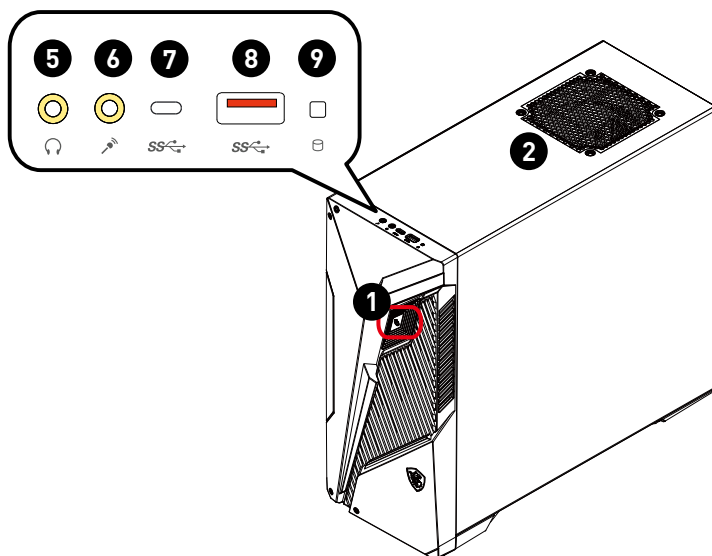
Infinite S B938 (PRO H610M-G DDR4/ PRO H610M-G)

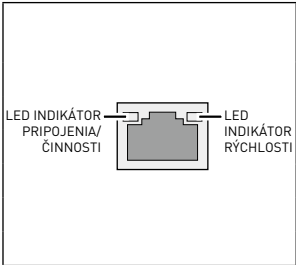
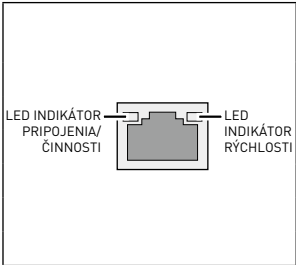
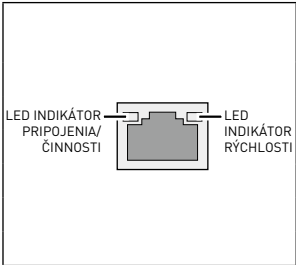

1	Hlavný vypínač Stlačte sieťový vypínač aby ste zapli alebo vypli systém.
2	Ventilátor Ventilátor na kryte je určený na výmenu vzduchu a na zabránenie prehrievania zariadenia. Tento ventilátor sa nesmie zakrývať.
3	Sieťový vypínač Prepnutím tohto vypínača do polohy I zapnete napájanie. Prepnutím tohto vypínača do polohy 0 vypnete napájanie.
4	Sieťový konektor Energiou dodávanou pomocou tohto konektora je napájaný váš systém.
5	Konektor na pripojenie slúchadiel Tento konektor slúži na pripojenie slúchadiel alebo reproduktorov.
6	Konektor pre mikrofón Tento konektor slúži na pripojenie mikrofónov.
7	Port USB 3.2 1. generácie (Typ-C) Tento konektor slúži na pripojenie periférnych zariadení s rozhraním USB. Tento konektor podporuje výkonné nabíjanie pre externé zariadenia. (Rýchlosť maximálne 5 Gb/s)
8	Port USB 3.2 1. generácie Tento konektor slúži na pripojenie periférnych zariadení s rozhraním USB. (Rýchlosť maximálne 5 Gb/s)
9	LED indikátor mechaniky pevného disku Tento indikátor zobrazuje stav aktivity mechaniky pevného disku. Bliká, pokiaľ systém získava prístup k údajom na mechanike pevného disku a nesvieti, pokiaľ nie je zistená žiadna aktivita disku.
10	Konektor HDMI™ HDMI™ <small>HIGH DEFINITION MULTIMEDIA INTERFACE</small> Podporuje 4K pri 60 Hz podľa špecifikácie v rámci HDMI™ 2.1.  Dôležité <ul style="list-style-type: none"> • <i>Technické parametre grafiky sa môžu líšiť v závislosti od nainštalovaného hlavného procesora CPU.</i> • <i>V prípade procesorov bez integrovanej grafiky pripojte svoj monitor k diskretnej grafickej karte.</i>
11	Port VGA VGA port podporuje monitory a ďalšie zariadenia s rozhraním VGA.

<p>12</p>	<p>DisplayPort 1.4</p> <p>Podporuje maximálne rozlíšenie 4K pri 60 Hz.</p> <p> Dôležité</p> <ul style="list-style-type: none"> • Technické parametre grafiky sa môžu líšiť v závislosti od nainštalovaného hlavného procesora CPU. • V prípade procesorov bez integrovanej grafiky pripojte svoj monitor k diskrétnej grafickej karte. 																						
<p>13</p>	<p>Port USB 2.0</p> <p>Tento konektor slúži na pripojenie periférnych zariadení s rozhraním USB. (Rýchlosť maximálne 480 Mb/s)</p> <p> Dôležité</p> <p>Vysokorychlostné zariadenia sa odporúčajú pre porty USB 3.2, zatiaľ čo nízkokychlostné zariadenia odporúčame pripojiť k USB 2.0 portom.</p>																						
<p>14</p>	<p>Port na myš/klávesnicu PS/2®</p> <p>Konektor DIN klávesnice/myši PS/2® pre klávesnicu/myš PS/2®.</p>																						
<p>15</p>	<p>Konektor LAN</p> <p>Štandardný konektor LAN RJ-45 slúži na pripojenie k miestnej počítačovej sieti (LAN). Do tohto konektora môžete zapojiť sieťový kábel.</p> <table border="1" data-bbox="205 837 926 1102"> <tr> <td data-bbox="205 837 501 1102" rowspan="6">  </td> <td data-bbox="501 837 642 901"> <p>LED indikátor</p> </td> <td data-bbox="642 837 749 901"> <p>Stav</p> </td> <td data-bbox="749 837 926 901"> <p>Popis</p> </td> </tr> <tr> <td data-bbox="501 901 642 1002"> <p>LED indikátor pripojenia/činnosti</p> </td> <td data-bbox="642 901 749 933"> <p>Nesvieti</p> </td> <td data-bbox="749 901 926 933"> <p>Žiadne pripojenie</p> </td> </tr> <tr> <td data-bbox="501 901 642 1002"></td> <td data-bbox="642 933 749 965"> <p>Žltá</p> </td> <td data-bbox="749 933 926 965"> <p>Pripojený</p> </td> </tr> <tr> <td data-bbox="501 901 642 1002"></td> <td data-bbox="642 965 749 1002"> <p>Bliká</p> </td> <td data-bbox="749 965 926 1002"> <p>Činnosť dát</p> </td> </tr> <tr> <td data-bbox="501 1002 642 1066"> <p>LED indikátor rýchlosti</p> </td> <td data-bbox="642 1002 749 1034"> <p>Nesvieti</p> </td> <td data-bbox="749 1002 926 1034"> <p>10 Mb/s</p> </td> </tr> <tr> <td data-bbox="501 1002 642 1066"></td> <td data-bbox="642 1034 749 1066"> <p>Zelená</p> </td> <td data-bbox="749 1034 926 1066"> <p>100 Mb/s</p> </td> </tr> <tr> <td data-bbox="501 1066 642 1102"></td> <td data-bbox="642 1066 749 1102"> <p>Oranžová</p> </td> <td data-bbox="749 1066 926 1102"> <p>1 Gb/s</p> </td> </tr> </table>		<p>LED indikátor</p>	<p>Stav</p>	<p>Popis</p>	<p>LED indikátor pripojenia/činnosti</p>	<p>Nesvieti</p>	<p>Žiadne pripojenie</p>		<p>Žltá</p>	<p>Pripojený</p>		<p>Bliká</p>	<p>Činnosť dát</p>	<p>LED indikátor rýchlosti</p>	<p>Nesvieti</p>	<p>10 Mb/s</p>		<p>Zelená</p>	<p>100 Mb/s</p>		<p>Oranžová</p>	<p>1 Gb/s</p>
	<p>LED indikátor</p>		<p>Stav</p>	<p>Popis</p>																			
	<p>LED indikátor pripojenia/činnosti</p>		<p>Nesvieti</p>	<p>Žiadne pripojenie</p>																			
			<p>Žltá</p>	<p>Pripojený</p>																			
			<p>Bliká</p>	<p>Činnosť dát</p>																			
	<p>LED indikátor rýchlosti</p>		<p>Nesvieti</p>	<p>10 Mb/s</p>																			
		<p>Zelená</p>	<p>100 Mb/s</p>																				
	<p>Oranžová</p>	<p>1 Gb/s</p>																					
<p>16</p>	<p>Vstup pre mikrofón Mic-In</p> <p>Tento konektor slúži na pripojenie mikrofónov.</p>																						
<p>17</p>	<p>Linkový výstupný konektor</p> <p>Tento konektor slúži na pripojenie slúchadiel alebo reproduktorov.</p>																						
<p>18</p>	<p>Linkový vstupný konektor</p> <p>Tento konektor slúži na pripojenie externých zariadení výstupu zvukového signálu.</p>																						

Inštalácia hardvéru

Pripojte svoje periférne zariadenia k vhodným portom.

Dôležité

- Podrobné pokyny týkajúce sa spôsobu pripojenia nájdete v návodoch na použitie vašich periférnych zariadení.
- Obrázok slúži len na orientáciu. Vzhľad sa môže líšiť.

Napájací kábel zapojte do systému a elektrickej zásuvky.

Menovité údaje napájania: 500 W: 100-240 V~, 50-60Hz, 7-3A

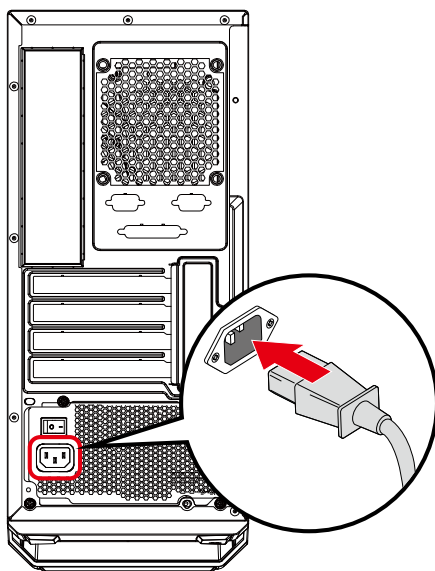

Dôležité

Pri odpájaní striedavy AC kábel vždy ťahajte za konektor. Nikdy neťahajte priamo za kábel.

Prepnite hlavný vypínač do polohy I.

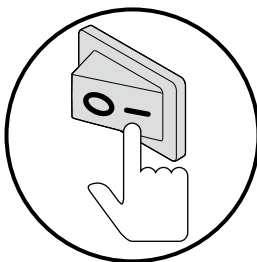

System zapnite stlačením hlavného vypínača.

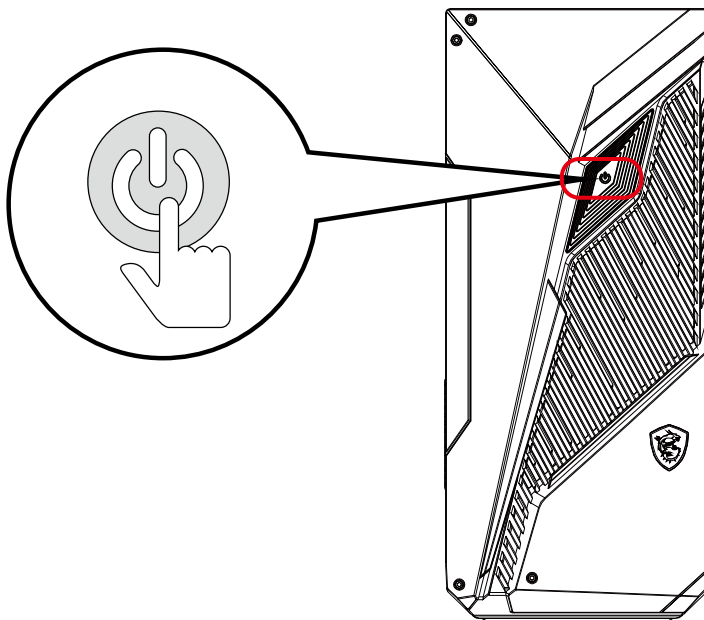

Systémové operácie Windows 11



Dôležité

Všetky zábery obrazoviek informácií a systému Windows podliehajú zmenám bez predchádzajúceho upozornenia.

Riadenie napájania

Riadenie napájania osobných počítačov (PC) a monitorov má potenciál ušetriť značné množstvo elektrickej energie a je aj prínosom pre životné prostredie.

Kvôli energetickej efektívnosti po určitej dobe nečinnosti zo strany používateľa vypne displej alebo prepne PC do režimu spánku.

1. Pravým tlačidlom kliknite na tlačidlo [Start] (Štart) a zo zoznamu zvolte položku [Power options] (Možnosti napájania).
2. Upravte nastavenia [Screen and sleep] (Obrazovka a spánok) a zvolte režim napájania zo zoznamu.
3. Ak chcete vybrať alebo prispôbiť plán napájania, do vyhľadávacieho okna zadajte Control Panel a zvolte [Control Panel] (Ovládací panel).
4. Otvorte okno [All Control Panel Items] (Všetky položky ovládacieho panela). Zvoľte [Large icons] (Veľké ikony) v rámci rozbaľovacej ponuky [View by] (Zobraziť podľa).
5. Pokračujte voľbou [Power Options] (Možnosti napájania).
6. Zvoľte plán napájania a jemne doladte nastavenia kliknutím na [Change plan settings] (Zmeniť nastavenia plánu).
7. Ak chcete vytvoriť svoj vlastný plán napájania, zvolte [Create a power plan] (Vytvoriť plán napájania).
8. Zvoľte existujúci plán a pomenujte ho novým názvom.
9. Upravte nastavenia svojho nového plánu napájania.
10. Aj ponuka [Shut down or sign out] (Vypnúť alebo sa odhlásiť) predstavuje možnosti úspory energie na rýchle a ľahké spravovanie napájania vášho systému.

Úspora energie

Funkcia riadenia výkonu umožňuje počítaču prepínať medzi režimami s malým výkonom alebo „Sleep“ (Spiaci) režim, keď používateľ dlhšiu dobu nestlačí žiadny kláves. Ak chcete využiť tieto potenciálne úspory energie, funkcia riadenia výkonu je prednastavená tak, aby sa v systéme napájanom zo siete správala nasledovnými spôsobmi:

- Vypnutie displeja po 10 minútach
- Spustenie režimu Sleep (Spiaci) režim po 30 minútach

Zobudenie systému

Počítač sa z režimu úspory energie zobudí v rámci reakcie na príkaz z jedného z nasledujúcich zariadení:

- sieťový vypínač,
- sieť (Wake On LAN) (zobudiť v LAN),
- myš,
- klávesnica.



Rady pre úsporu energie:

- Po dobe nečinnosti zo strany používateľa vypnite monitor stlačením sieťového tlačidla.
- Kvôli optimalizovaniu riadenia napájania PC doladte nastavenia v rámci Možnosti napájania v operačnom systéme Windows.
- Nainštalovaním softvéru na riadenie napájania regulujte spotrebu energie vášho PC.
- Aby ste dosiahli nulovú spotrebu energie počas určitej doby nečinnosti počítača, vždy odpojte sieťový AC kábel alebo vypnite stenovú zásuvku.

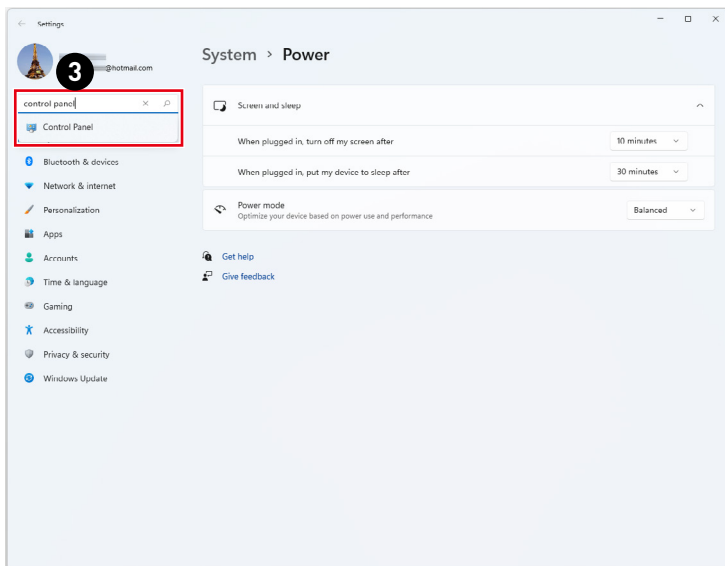
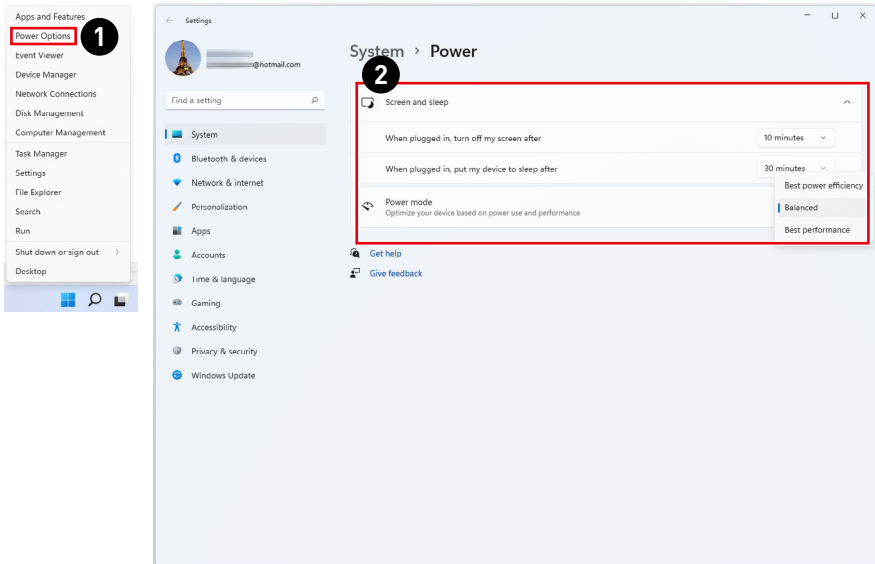

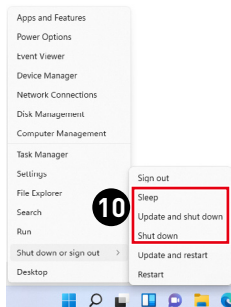
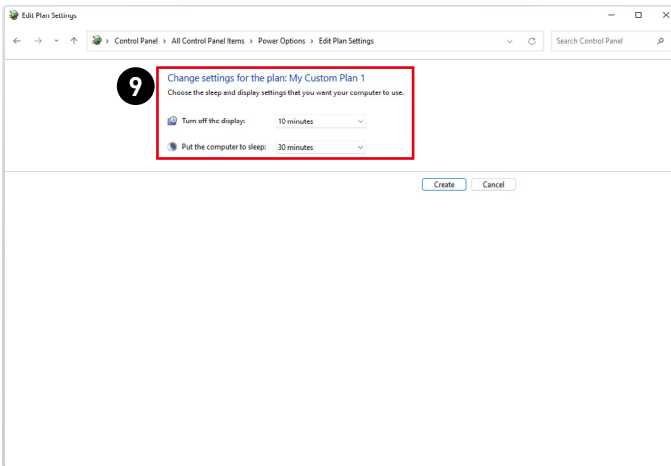
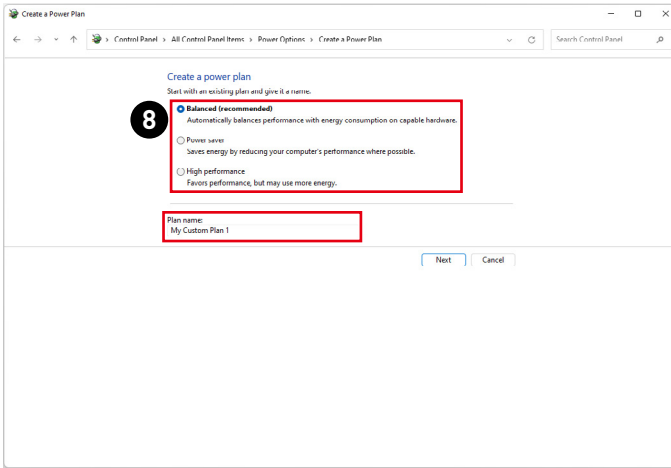

Sieťové pripojenia

Wi-Fi

1. Pravým tlačidlom kliknite na tlačidlo [Start] (Štart) a zo zoznamu zvolte položku [Network Connections] (Pripojenia k sieti).
2. Zvoľte a zapnite [Wi-Fi].
3. Zvoľte [Show available networks] (Zobrazíť dostupné siete). Zobrazí sa zoznam dostupných bezdrôtových sietí. V zozname zvolte pripojenie.
4. Ak chcete zriadiť nové pripojenie, zvolte [Manage known networks] (Spravovať známe siete).
5. Zvoľte [Add network] (Pridať sieť).
6. Zadajte údaje o bezdrôtovej sieti, ktorú chcete pridať, a kliknutím na tlačidlo [Save] (Uložiť) zriadiť nové pripojenie.

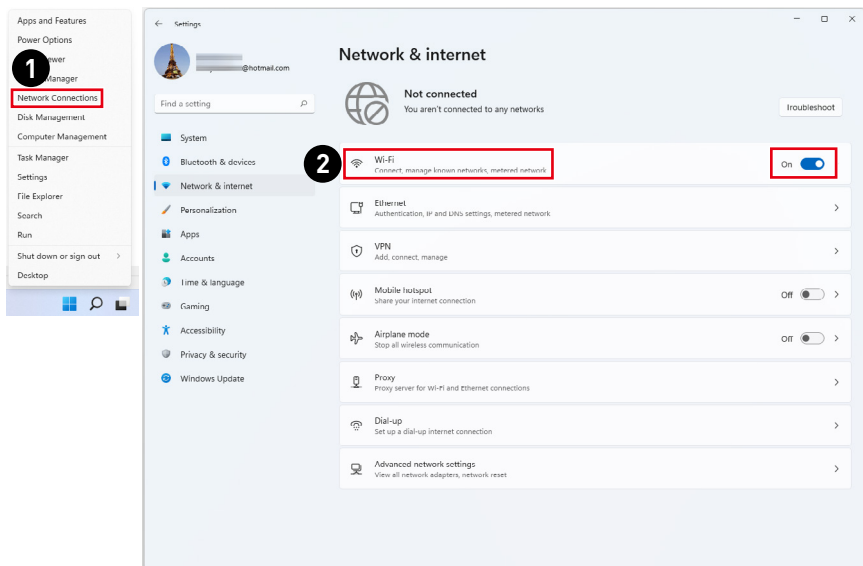

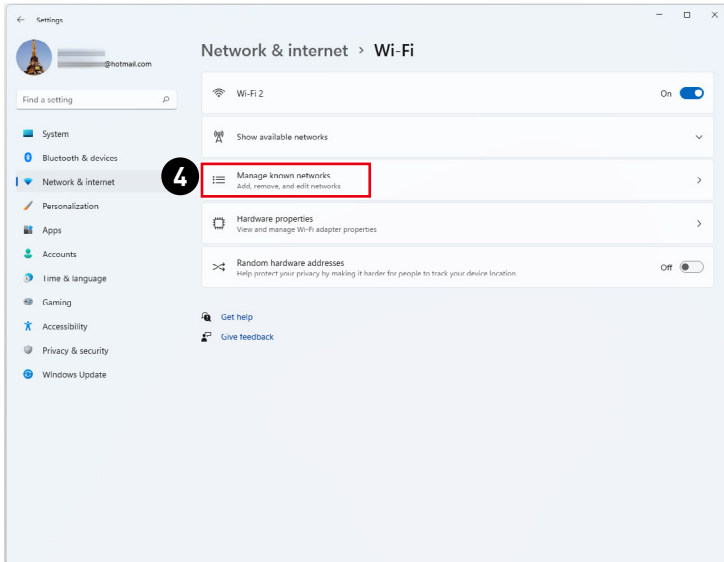
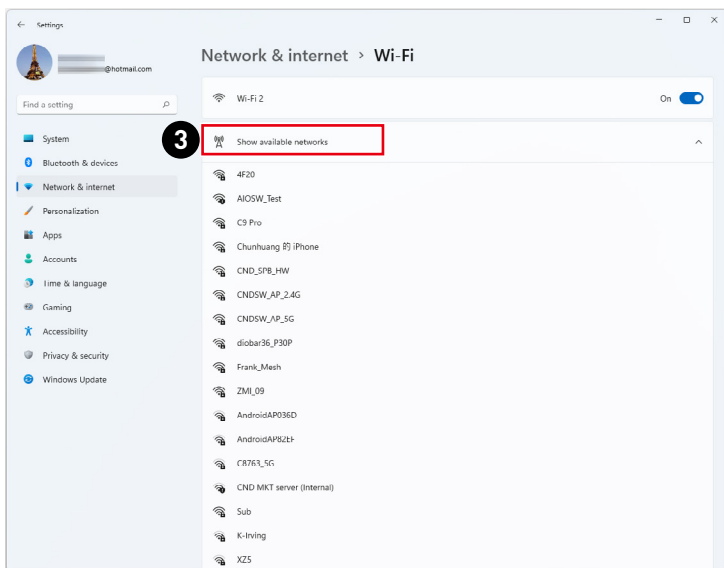

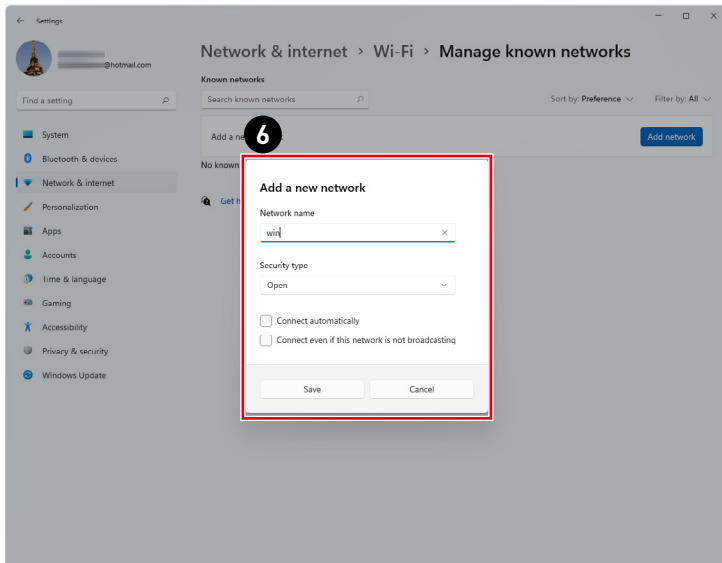
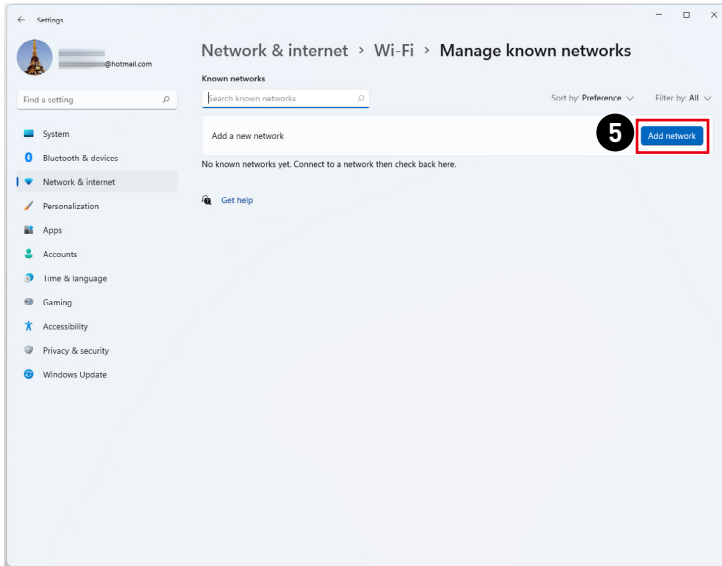

Ethernet

1. Pravým tlačítkom kliknite na tlačidlo [Start] (Štart) a zo zoznamu zvolte položku [Network Connections] (Pripojenia k sieti).
2. Zvoľte [Ethernet].
3. Položky [IP assignment] (Priradenie IP) a [DNS server assignment] (Priradenie servera DNS) sa automaticky nastavujú ako [Automatic (DHCP)] (Automatický režim (DHCP)).
4. V prípade pripojenia statickej adresy Static IP kliknite na [Edit] (Upraviť) alebo [IP assignment] (Priradenie IP).
5. Zvoľte [Manual] (Manuálny režim).
6. Zapnite [IPv4] alebo [IPv6].
7. Zadajte informácie od vášho poskytovateľa internetových služieb a kliknutím na [Save] (Uložiť) zriadiť pripojenie svojej statickej adresy Static IP.

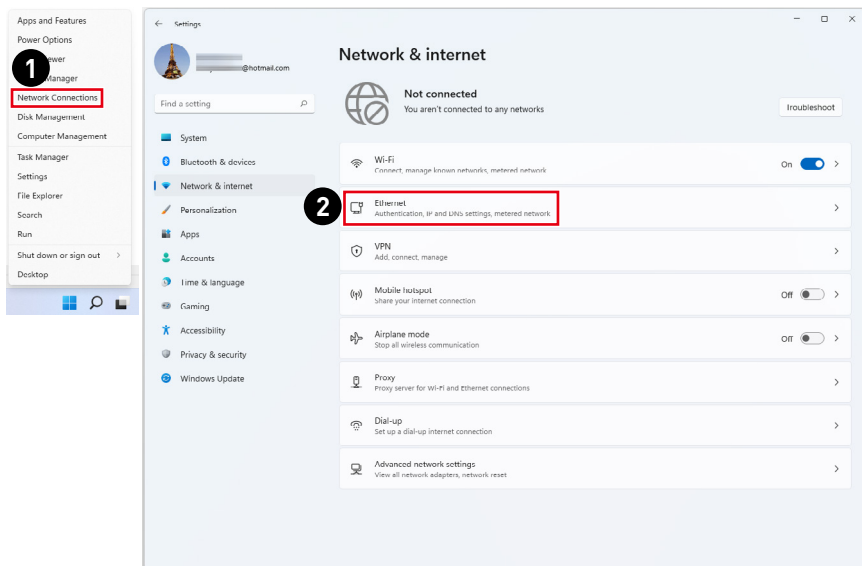

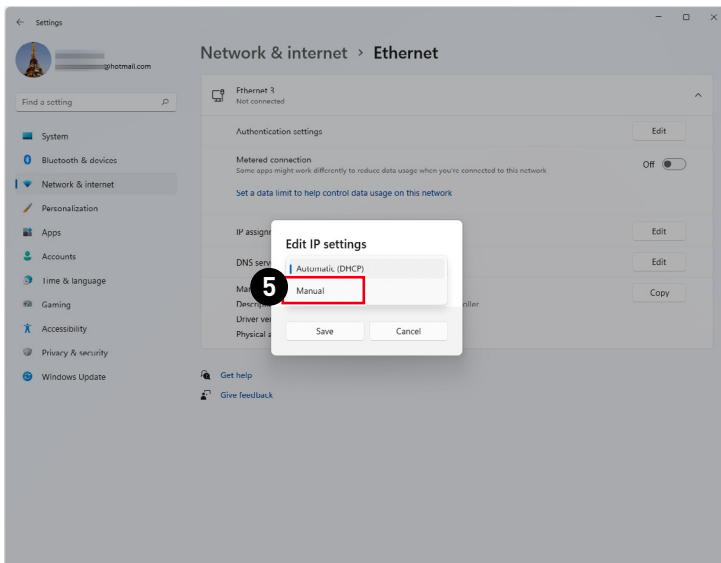
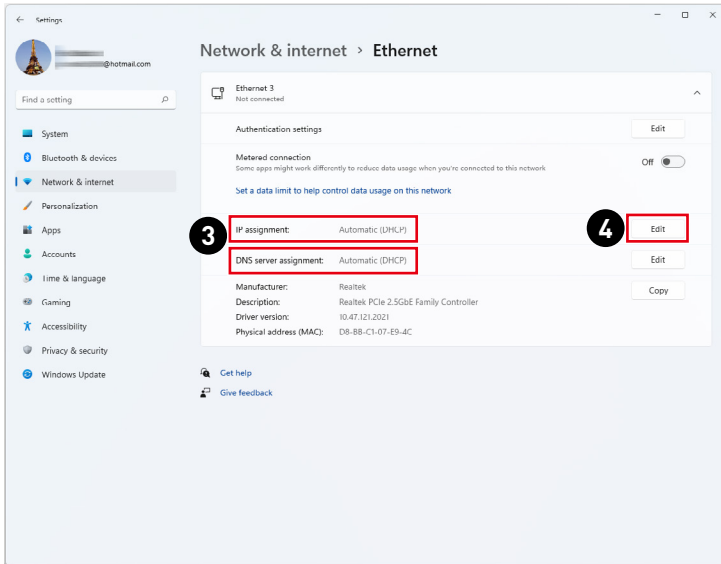

Dial-up (Pripojenie pomocou modemu)

1. Pravým tlačidlom kliknite na tlačidlo [Start] (Štart) a zo zoznamu zvolte položku [Network Connections] (Pripojenia k sieti).
2. Zvoľte [Dial-up] (Pripojenie pomocou modemu).
3. Zvoľte [Set up a new connection] (Nastaviť nové pripojenie).
4. Zvoľte [Connect to the Internet] (Pripojiť k internetu) a potom kliknite na tlačidlo [Next] (Ďalej).
5. Na pripojenie pomocou DSL alebo kábla, pre ktoré je potrebné používateľské meno a heslo, vyberte položku [Broadband (PPPoE)] (Široké pásmo (PPPoE)).
6. Vpíšte informácie od vášho poskytovateľa internetových služieb (ISP) a kliknutím na tlačidlo [Connect] (Pripojiť) vytvorenie svoje pripojenie do LAN.

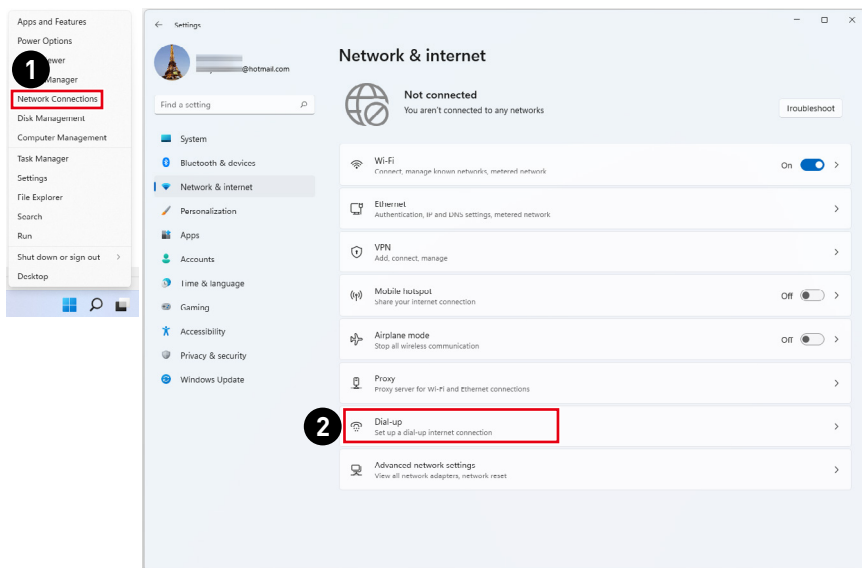

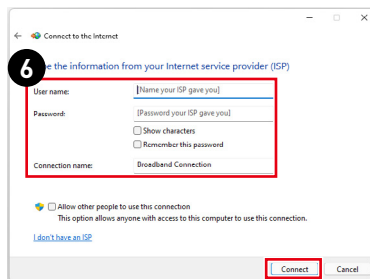
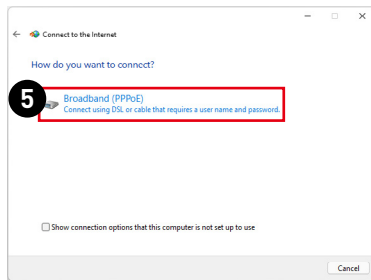
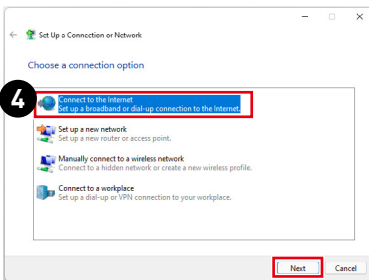
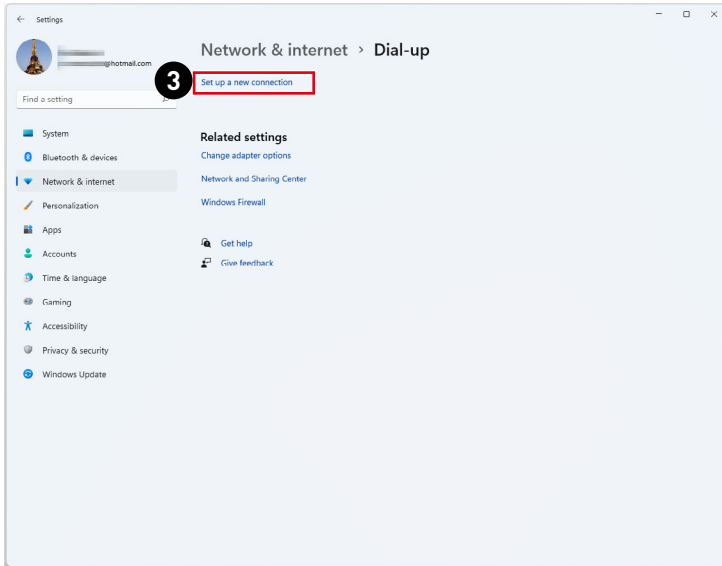

Obnova systému

Medzi dôvody na použitie Funkcia Obnova systému môže patriť:

- Obnoviť systém späť na pôvodné štandardné nastavenia z výroby.
- Keď sa v používanom operačnom systéme vyskytnú nejaké chyby.
- Keď je operačný systém napadnutý vírusmi a nemôže normálne fungovať.
- Ak chcete nainštalovať OS s inými zabudovanými jazykmi.

Pred aktivovaním Funkcia Obnova systému si vyzálohujte dôležité údaje uložené na pevnom disku vášho systému na iné pamäťové zariadenia.

Ak zlyhá nasledovné riešenie na obnovu vášho systému, o ďalšiu pomoc požiadajte miestneho autorizovaného obchodného zástupcu alebo servisné stredisko.

Resetovať tento počítač

1. Pravým tlačidlom kliknite na [Start] (Štart) a zo zoznamu zvolte položku [Settings] (Nastavenia).
2. Zvoľte [Recovery] (Obnova) v rámci položky [System] (Systém).
3. Ak chcete spustiť obnovu systému, kliknite na [Reset PC] (Resetovať počítač).
4. Otvri sa obrazovka [Choose an option] (Vybrať možnosť). Vyberte si z možností [Keep my files] (Zachovať moje súbory) a [Remove everything] (Odstrániť všetko) a podľa pokynov na obrazovke dokončte obnovu svojho systému.

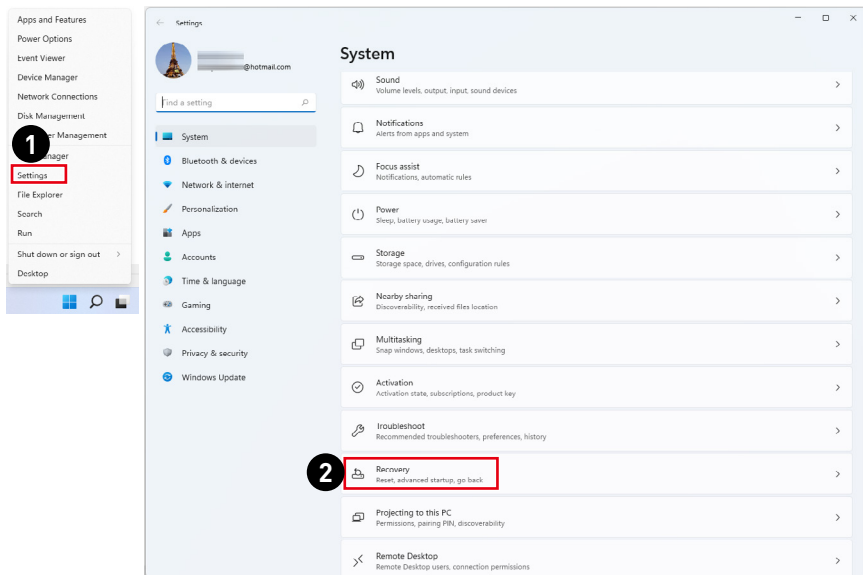

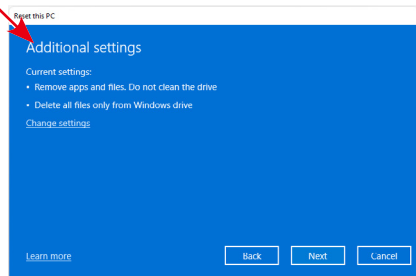
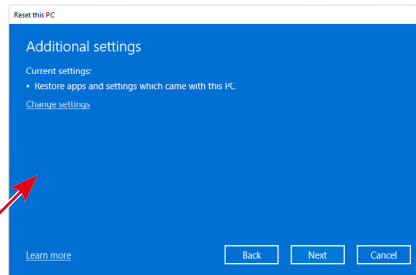
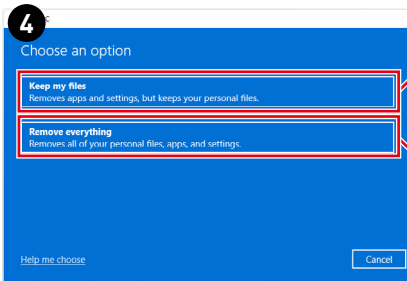
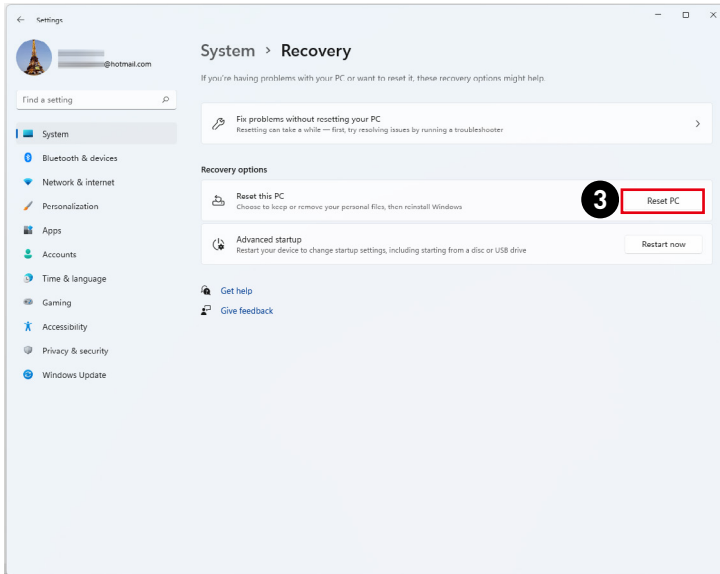

Obnova pomocou klávesovej skratky F3 (Voliteľný)

Upozornenia ohľadom účelu použitia funkcie Obnovenia systému

1. Ak Váš pevný disk a systém rozpoznal neopraviteľné problémy, na vykonanie funkcie Obnovy systému použijete najprv obnovenie klávesom F3 z pevného disku.
2. Pred použitím funkcie Obnovenia systému si vytvorte bezpečnostnú kópiu dôležitých dát uložených na pohonnej jednotke systému na uložte si ich na iné pamäťové zariadenia.

Obnovenie systému pomocou tlačidla F3

Pokračujte podľa inštrukcií nižšie:

1. Reštartujte počítač.
2. Keď sa na displeji zobrazí pozdrav spoločnosti MSI, rýchlo na klávesnici stlačte kláves F3.
3. Na obrazovke „Choose an Option (Zvoliť možnosť)“ ťuknite na možnosť „Troubleshoot (Odstraňovanie problémov)“.
4. Ak chcete systém obnoviť na predvolené nastavenia, na obrazovke „Troubleshoot (Odstraňovanie problémov)“ ťuknite na možnosť „Restore MSI factory (Obnoviť na továrenské nastavenie MSI)“.
5. Na obrazovke „RECOVERY SYSTEM (OBNOVIŤ SYSTÉM)“ ťuknite na možnosť „System Partition Recovery (Obnoviť systémovú oblasť)“.
6. Na pokračovanie a dokončenie funkcie obnovy postupujte podľa pokynov na obrazovke.

Bezpečnostné pokyny

- Dôsledne a dôkladne si prečítajte bezpečnostné pokyny.
- Musia sa dodržiavať všetky upozornenia a výstrahy nachádzajúce sa na zariadení a v návode na používanie.
- Servis zverte len kvalifikovanému personálu.

Napájanie

- Uistite sa, že je napájacie napätie v rámci bezpečného rozsahu a že pred pripojením zariadenia do sieťovej elektrickej zásuvky bolo správne nastavené na hodnotu 100 – 240 V.
- Ak je napájací kábel vybavený 3-kolíkovou zástrčkou, nevyraďujte z činnosti ochranný uzemňovací kolík zástrčky. Zariadenie musí byť zapojené do uzemnenej sieťovej elektrickej zásuvky.
- Overte, či elektrická rozvodná sústava na mieste inštalácie obsahuje istič s menovitými technickými parametrami 120/240 V, 20 A (maximálne).
- Pred inštaláciou akejkoľvek prídavnej karty alebo modulu do zariadenia vždy odpojte napájací kábel od elektrickej zásuvky.
- Aby sa dosiahla nulová spotreba energie počas určitej doby nepoužívania zariadenia, vždy odpojte od neho sieťový napájací kábel alebo vypnite prívod prúdu do sieťovej elektrickej zásuvky.
- Sieťový kábel uložte tak, aby naň nemohli ľudia stúpiť. Zabráňte tomu, aby čokoľvek ležalo na sieťovom kábli.
- Ak sa toto zariadenie dodáva s adaptérom, použite len sieťový adaptér dodaný spoločnosťou MSI, ktorý je schválený na používanie s týmto zariadením.

Batéria

Vykonajte osobitné opatrenia, ak sa toto zariadenie dodáva s batériou.

- Pri nesprávnej výmene batérie môže vzniknúť nebezpečenstvo výbuchu. Vymeňte iba za rovnakú batériu alebo za typ batérie, ktorý odporúča výrobca.
- Batériu nelikvidujte v ohni ani v peci a ani ju mechanicky nedrvtite a nerezte, pretože by to mohlo viesť k výbuchu.
- Batériu nenechávajte v prostredí s mimoriadne vysokou teplotou ani s mimoriadne nízkym tlakom vzduchu, pretože by to mohlo viesť k výbuchu alebo úniku horľavej kvapaliny či horľavého plynu.
- Dbajte na to, aby nedošlo k požitiu batérie. Ak dôjde k prehltnutiu mincovej/gombikovej článkovej batérie, môže to spôsobiť závažné vnútorné poľepenie a viesť k usmrteniu. Nové a použité batérie uchovávajte mimo dosahu detí.

Európska únia:



Batérie, batériové moduly a akumulátory sa nesmú odhadzovať do netriedeného domového odpadu. Staré batérie odovzdajte do zberných surovín, recyklujte alebo ich zlikvidujte v súlade s miestnymi predpismi.

BSMI:



廢電池請回收

Kvôli lepšej ochrane prostredia je potrebné vykonávať separovaný zber vybitých batérií a odovzdať ich na recyklovanie alebo špeciálne zneškodnenie.

Kalifornia, USA:



Gombíkové batérie môžu obsahovať chloristan a v Kalifornii sa s nimi musí pri recyklovaní a likvidovaní špeciálne manipulovať.

Ďalšie informácie nájdete na internetovej stránke:

<https://dtsc.ca.gov/perchlorate/>

Prostredie

- Aby sa zamedzilo možnosti zranení súvisiacich s teplom alebo prehriatím zariadenia, neumiestňujte zariadenie na mäkký, nestabilný povrch ani nezakrývajte jeho vzduchové ventilátory.
- Zariadenie používajte len na tvrdom, plochom a stabilnom povrchu.
- Aby nedošlo k vzniku požiaru alebo zasiahnutiu elektrickým prúdom, uchovávajte toto zariadenie mimo vlhkosti a vysokej teploty.
- Nenechávajte Zariadenie v prostredí bez klimatizácie s teplotou skladovania nad 60°C alebo pod 0°C, čo by mohlo poškodiť Zariadenie.
- Maximálna prevádzková teplota je približne 35°C.
- Pri čistení zariadenia nezabudnite odpojiť napájaciu zástrčku. Na čistenie zariadenia použite radšej mäkkú handričku namiesto priemyselnej chemikálie. Do otvoru nikdy nenalievajte žiadnu kvapalinu, ktorá by mohla poškodiť zariadenie alebo spôsobiť zasiahnutie elektrickým prúdom.
- Predmety so silným magnetickým poľom alebo elektrické zariadenia vždy uchovávajte mimo zariadenia.
- Ak nastane niektorá z nasledujúcich situácií, nechajte zariadenie skontrolovať v servise:
 - Sieťový kábel alebo zástrčka sú poškodené.
 - Do zariadenia prenikla kvapalina.
 - Zariadenie bolo vystavené pôsobeniu vlhkosti.
 - Zariadenie nefunguje správne alebo nie je možné dosiahnuť jeho fungovanie podľa návodu na používanie.
 - Zariadenie spadlo a poškodilo sa.
 - Zariadenie vykazuje zjavné známky poškodenia.

Regulačné poznámky

Zhoda CE

Výrobky s označením CE vyhovujú jednej alebo viacerým nasledujúcim Smerniciam EÚ podľa možného uplatnenia:



- RED 2014/53/EÚ
- Smernica o nízkom napätí 2014/35/EÚ
- Smernica o elektromagnetickej kompatibilite EMC 2014/30/EÚ
- Smernica o obmedzení používania nebezpečných látok v elektrických a elektronických zariadeniach RoHS 2011/65/EÚ
- Smernica o ekologickom dizajne ErP 2009/125/EÚ

Zhoda s týmito smernicami sa určuje pomocou platných európskych harmonizovaných noriem.

Kontaktné miesto ohľadom regulačných záležitostí je MSI-Europe: Eindhoven 5706 5692 ER Son.

Výrobky s rádiovou funkčnosťou (EMF)

Tento výrobok obsahuje rádiové zariadenie na vysielanie a príjem. Vzdialenosť odstupe 20 cm pri počítačoch za normálnych podmienok používania zaisťuje, že úroveň pôsobenia rádiových frekvencií vyhovujú požiadavkám EÚ. Výrobky určené na obsluhu pri menších vzdialenostiach, ako sú tablety, vyhovujú platným požiadavkám EÚ v typických prevádzkových polohách. Výrobky je možné obsluhovať bez zachovávanía vzdialenosti odstupe, pokiaľ to nie je uvedené inak v konkrétnom návode na obsluhu daného výrobku.

Obmedzenia týkajúce sa výrobkov s rádiovou funkčnosťou (len vybrané výrobky)



UPOZORNENIE: Bezdrôtová sieť IEEE 802.11x s 5,15–5,35 GHz frekvenčným pásmom je obmedzená len na použitie vo vnútornom prostredí vo všetkých členských štátoch Európskej únie, EFTA (Island, Nórsko, Lichtenštajnsko) a vo väčšine ostatných európskych krajín (napr. Švajčiarsko, Turecko, Srbsko). Použitie tejto aplikácie s bezdrôtovou sieťou WLAN môže viesť k problémom s rušením existujúcich rádiových služieb.



Rádiofrekvenčné pásma a maximálne hladiny výkonu

- Charakteristické vlastnosti: Wi-Fi 6E, BT
- Frekvenčný rozsah:
 - 2,4 GHz: 2400–2485MHz
 - 5 GHz: 5150–5350MHz, 5470–5725MHz, 5725–5850MHz
 - 6 GHz: 5955–6415MHz
- Maximálna úroveň výkonu:
 - 2,4 GHz : 20 dBm
 - 5 GHz : 23 dBm
 - 6 GHz : 23 dBm

Prehlásenie o rádiofrekvenčnom rozhraní podľa FCC-B

Toto zariadenie bolo preskúšané a bolo zistené, že je v zhode s limitnými hodnotami pre digitálne zariadenia triedy B, a to v súlade s časťou 15 Pravidiel FCC. Tieto limitné hodnoty sú navrhnuté tak, aby poskytovali účinnú ochranu proti škodlivému rušeniu pri bežnej inštalácii v domácnostiach. Tento výrobok generuje, využíva a môže aj vyžarovať rádiofrekvenčnú energiu, a ak nie je nainštalovaný a nepoužíva sa v súlade s týmito pokynmi, môže spôsobovať škodlivé rušenie rádiovkej komunikácie. Neexistuje však záruka, že v rámci určitej inštalácie sa rušenie vysielania nevyskytne. Ak toto zariadenie skutočne spôsobí škodlivé rušenie príjmu rozhlasového a televízneho vysielania, čo sa dá zistiť vypnutím a zapnutím zariadenia, používateľ sa môže pokúsiť odstrániť toto rušenie pomocou jedného alebo viacerých nasledujúcich opatrení:



- Zmeňte orientáciu alebo premiestnite prijímaciu anténu.
- Zväčšite vzdialenosť medzi zariadením a prijímačom.
- Zariadenie pripojte do zásuvky v inom okruhu, než ten, v ktorom je pripojený prijímač.
- Prekonzultujte túto náležitosť s dodávateľom alebo skúseným rádiovým alebo televíznym technikom, ktorý vám pomôže.

1. poznámka

Zmeny alebo úpravy, ktoré neboli jednoznačne schválené osobou kompetentnou pre posúdenie zhody, by mohli mať za následok zrušenie oprávnenia užívateľa prevádzkovať zariadenie.

2. poznámka

Tienené prepojovacie káble a sieťový AC kábel, ak je dodaný, sa musia používať za účelom splnenia emisných limitov.

Toto zariadenie je v súlade s časťou 15 Pravidiel FCC. Toto zariadenie sa môže používať po splnení nasledujúcich dvoch podmienok:

1. toto zariadenie nesmie spôsobovať škodlivé rušenie, a
2. toto zariadenie musí akceptovať akékoľvek prijímané rušenie, vrátane toho, ktoré môže spôsobiť neželanú prevádzku.

Vyhĺasenie WEEE

Elektrické a elektronické zariadenia uŹ nemoŹno likvidovať ich odhodením do komunálneho odpadu podľa smernice Európskej únie č. 2012/19/EU o elektrickom a elektronickom odpade, a výrobcovia elektronických zariadení musia takéto výrobky po skončení ich Źivotnosti odobrať späť.



Informácie o chemických látkach

Informácie MSI o chemických látkach vo výrobkoch v súlade s predpismi o chemických látkach, ako napríklad nariadenie EU REACH (nariadenie ES č. 1907/2006 vydané Európskym parlamentom a Komisiou) si môžete pozrieť na internetovej stránke: <https://csr.msi.com/global/index>

Funkcie ekologickejšieho výrobu

- ZníŹená spotreba elektrickej energie počas pouŹívania a v pohotovostnom reŹime
- Limitované pouŹívanie látok Źkodlivých pre Źivotné prostredie a zdravie
- Ľahká demontáž a recyklovanie
- Podporovaním recyklovania sa zniŹuje vyuŹívanie prírodných zdrojov
- PredĺŹená Źivotnosť výrobku prostredníctvom jednoduchých vylepšení
- Politika spätného vrátenia umoŹňuje zniŹovať tvorbu tuhého odpadu

Environmentálna politika

- Tento výrobok bol navrhnutý tak, aby umoŹňoval správne opätovné pouŹítie dielov a recyklovanie, preto by sa na konci svojej Źivotnosti nemal odhadzovať.
- PouŹivatelia by mali na konci Źivotnosti výrobkov kontaktovať miestneho autorizovaného predajcu ohľadne ich zberu pre ďalšie recyklovanie a likvidáciu.
- Navštívte internetovú stránku MSI a vyhľadajte si najbliŹšieho distributéra, ktorý vám poskytne ďalšie informácie ohľadne recyklovania.
- PouŹivatelia nás môžu tiež písomne poŹiadať o informácie týkajúce sa správnej likvidácie, vrátenia späť, recyklácie a demontáže výrobkov MSI na adrese gpcontdev@mcsi.com.



Modernizácia a záruka

Dôležité je vedieť, že niektoré vopred nainštalované komponenty v tomto zariadení sa môžu na požiadanie používateľa rozšíriť alebo vymeniť. Ďalšie informácie o možnosti zakúpenia výrobkov si môžete vyžiadať od miestneho predajcu. Nepokúšajte sa rozširovať alebo vymieňať akýkoľvek diel tohto výrobku, ak nie ste autorizovaným predajcom alebo zástupcom servisného strediska, pretože to môže mať za následok ukončenie platnosti záruky. Pokiaľ požadujete akékoľvek služby na rozšírenie alebo výmenu tohto výrobku, odporúčame vám, aby ste sa obrátili na autorizovaného predajcu alebo servisné stredisko.

Zakúpenie náhradných dielov

Berte prosím na vedomie, že zakúpenie náhradných dielov (alebo kompatibilných dielov) pre produkt, ktorý si používatelia zakúpili v niektorých krajinách alebo teritóriách, môže vykonať výrobca do 5 rokov od ukončenia výroby výrobku v závislosti od úradných predpisov, ktoré sú v tom čase platné. Podrobné informácie o nakupovaní náhradných dielov získate u výrobcu na adrese <https://www.msi.com/support/>.

Poznámky týkajúce sa autorských práv a ochranných známk

Autorské práva © Micro-Star Int'l Co., Ltd. Všetky práva vyhradené. Použitie logo MSI je registrovaná ochranná známka spoločnosti Micro-Star Int'l Co., Ltd. Všetky ostatné uvedené značky a názvy môžu byť ochranné známky ich príslušných vlastníkov. Žiadna záruka čo sa týka presnosti alebo úplnosti nie je výslovná ani predpokladaná. MSI si vyhradzuje právo vykonávať zmeny tohto dokumentu bez predchádzajúceho upozornenia.

Technická podpora

Pokiaľ sa v rámci vášho systému vyskytne problém, ktorého riešenie nenájdete v návode na obsluhu, kontaktujte svoje nákupné miesto alebo miestneho obchodného zástupcu. Alebo ďalšie rady môžete tiež získať z nasledujúcich zdrojov pomoci. Technického sprievodcu, aktualizácie BIOSu, ovládača a ďalšie informácie nájdete na internetovej stránke MSI. <https://www.msi.com/support/>