



GoGEN

FMP 125 BT



CZ SK PL EN HU

NÁVOD K POUŽITÍ  
NÁVOD NA POUŽITIE  
INSTRUKCJA OBSŁUGI  
USER MANUAL  
HASZNÁLATI UTASÍTÁS

VYOBRAZENÍ VÝROBKU / VYOBRAZENIE VÝROBKU  
WYGLĄD URZĄDZENIA / PRODUCT OVERVIEW / KÉSZÜLÉK LEÍRÁSA

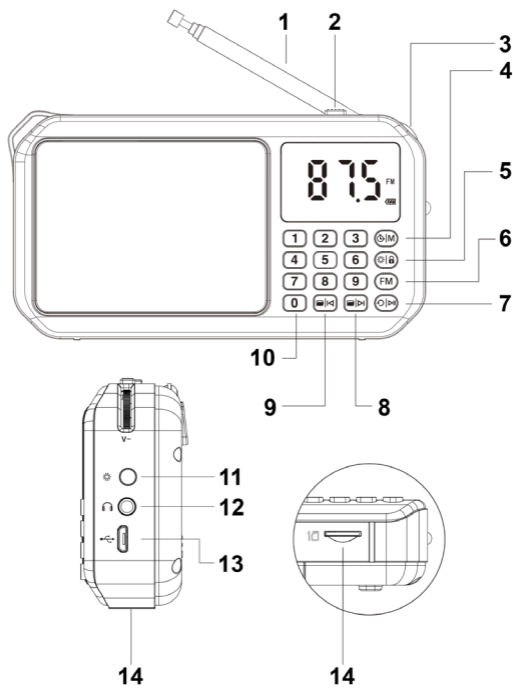

## ÚVOD

Děkujeme vám za zakoupení tohoto výrobku. Přečtěte si prosím tento návod k použití, abyste se dozvěděli, jak správně s přístrojem zacházet. Po přečtení návodu k použití jej uložte na bezpečné místo k možnému pozdějšímu využití.

## BEZPEČNOSTNÍ POKYNY

- Přečtěte si prosím pečlivě tento návod
- Výrobek používejte a skladujte při pokojové teplotě
- Nevystavujte výrobek dešti ani mokru
- Výrobkem neházejte a dbejte, aby nedošlo k jeho pádu a tím k jeho poškození
- Výrobek sami nerozebírejte, neopravujte a neupravujte
- K čištění výrobku nepoužívejte chemická rozpouštědla
- Lithiovou baterii neničte ani nevhazujte do ohně, abyste předešli riziku výbuchu

## ZÁRUKA

Na náš výrobek se poskytuje záruka na dobu 2 let od data nákupu.

Záruka je poskytována na veškeré vady materiálu a provedení. Dvouletá záruka se nevztahuje na snížení účinné kapacity akumulátoru způsobené jeho používáním nebo stářím. Účinná kapacita postupně klesá v závislosti na způsobu použití akumulátoru.

## NABÍJENÍ

- Nabíjecí adaptér není součástí balení. Zařízení nabíjete pomocí standardního adaptéru 5 V / 1–2 A nebo pomocí počítače.
- Během nabíjení bude kontrolka LED svítit červeně. Při plném nabití se vypne.
- Doba nabíjení by měla být 3 hodiny.

**DŮLEŽITÉ:** Každé tři měsíce proveďte úplné nabití, aby nedošlo ke zkrácení životnosti baterie.

## TECHNICKÉ SPECIFIKACE

- Napájení: stejnosměrný proud 5 V / 500 mA
- Kapacita baterie: 3,7 V / 1200 mAh
- Doba přehrávání na baterii: 9 hodin (při 60% hlasitosti)
- Frekvence rozhlasového přijímače: FM 87,5 – 108 MHz
- Verze Bluetooth: V5.0
- Frekvence Bluetooth: 2402 – 2480 MHz, EIRP: 3,07 dBm
- Dosah připojení Bluetooth: 10 m
- Kmitočtový rozsah: 200 Hz – 15 kHz
- Výstupní výkon: 1 x 3 W
- Velikost výrobku: 126,5 x 70 x 32 mm
- Hmotnost: 212g ± 5 g

# VYOBRAZENÍ VÝROBKU A TLAČÍTKA PRO OVLÁDÁNÍ

---

## 1. Anténa

---

## 2. Hlavní vypínač **ON/OFF**

---

## 3. Ovládání hlasitosti **Volume**

---

## 4. Tlačítko **Odložené vypnutí/Režim** (Sleep/Mode)

- ↪ Krátkým stisknutím zvolte režim (rádio FM, BT – Bluetooth, karta SD, reproduktor počítače)
- ↪ Režim FM/SD: Opakovaným stisknutím a podržením tlačítka nastavte časovač odloženého vypnutí (00 – znamená, že časovač není nastaven, 30, 60, 90 min.)

---

## 5. Tlačítko **LED světlo/Zámek** (Lock)

- ↪ Krátkým stisknutím zapnete/vypnete světlo LED
- ↪ Stisknutím a podržením zamknete/odemknete tlačítka

---

## 6. Tlačítko **FM**

- ↪ Krátkým stisknutím vyberte režim FM
- ↪ Stisknutím a podržením spustíte automatické vyhledávání

---

## 7. Tlačítko **Režim přehrávání/Přehrávání/Pauza**

- ↪ Režim FM: Krátkým stisknutím vypnete zvuk
- ↪ Režim SD: Krátkým stisknutím spustíte/pozastavíte přehrávání  
Dlouhým stisknutím zvolte režim přehrávání
- ↪ Režim BT: Krátkým stisknutím spustíte/pozastavíte přehrávání  
Dvojným stisknutím rychle po sobě odpojíte spárované zařízení s funkcí Bluetooth, jedním stisknutím spárované zařízení znovu připojíte

---

## 8. Tlačítko **Další složka/Skladba**

- ↪ Režim FM: Krátkým stisknutím přeskočíte na další stanici FM  
Stisknutím a podržením vyhledáte další stanici FM
- ↪ Režim SD: Krátkým stisknutím přejdete na další skladbu  
Dlouhým stisknutím přejdete na další složku
- ↪ Režim BT: Krátkým stisknutím přejdete na další skladbu

---

## 9. Tlačítko **Předchozí složka/skladba**

- ↪ Režim FM: Krátkým stisknutím přeskočíte na předchozí stanici FM  
Stisknutím a podržením vyhledáte předchozí stanici FM
- ↪ Režim SD: Krátkým stisknutím přejdete na předchozí skladbu  
Dlouhým stisknutím přejdete na předchozí složku
- ↪ Režim BT: Krátkým stisknutím přejdete na předchozí skladbu

---

## 10. Číselná tlačítka

- ↪ Režim FM: Stisknutím příslušného čísla vyberte uloženou stanici FM
- ↪ Režim SD: Stisknutím příslušného čísla vyberte požadovanou skladbu

---

## 11. Světlo LED

---

## 12. Výstup sluchátek

---

## 13. Vstup micro USB

- ↪ Port nabíjení: Zařízení nabijete připojením k 5 V napájecímu adaptéru
  - ↪ Reprodukter počítače: Zapněte zařízení a připojte jej k počítači pomocí kabelu USB
- 

## 14. Vstup micro SD

- ↪ Podporované zvukové soubory: MP3, WMA, WAV, FLAC, APE
  - ↪ Podporované karty: Micro SD do 32 GB, souborový formát FAT32
- 

## REŽIM FM

*Poznámka: Pro lepší příjem vytáhněte nebo přesměrujte anténu.*

Stisknutím a podržením tlačítka **FM** spustíte automatické vyhledávání.

Stisknutím a podržením tlačítek **◀/▶** vyhledáte předchozí/další silnou stanici FM.

Pomocí **Číselných** tlačítek manuálně zadejte požadovanou frekvenci.

*Například: Chcete-li zadat frekvenci 89,6 MHz, stiskněte postupně tlačítka 8, 9, 6 a chvíli počkejte.*

## REŽIM BLUETOOTH

Zařízení je připraveno ke spárování, pokud ikona Bluetooth  rychle bliká.

Aktivujte funkci Bluetooth mobilního telefonu a vyhledejte název zařízení

"**FMP 125 BT**" a poté jej připojte. Pokud bude spárování úspěšné, ikona

Bluetooth  bude pomalu blikat.

*Poznámka: Pokud neprovedete žádnou operaci, zařízení se po 15 minutách automaticky vypne.*

## REŽIM KARTY SD

Dlouhým stisknutím tlačítka  zvolte režim přehrávání:

- *ONE* opakování jedné skladby
- *RAN* přehrávání skladeb v náhodném pořadí
- *ALL* opakování všech skladeb

## TLAČÍTKO ZÁMKU

Stisknutím a podržením tlačítka  zamknete/odemknete tlačítka.

Jsou-li tlačítka uzamčena, na displeji se zobrazí ikona .

## Změna technické specifikace výrobku vyhrazena výrobcem.

Informace o výrobku a servisní síti najdete na internetové adrese [www.gogen.cz](http://www.gogen.cz).



**VAROVÁNÍ:** NEVYSTAVUJTE SPOTŘEBIČ DEŠTI NEBO VLHKOSTI ABYSTE PŘEDEŠLI VZNIKU POŽÁRU NEBO ÚRAZU ELEKTRICKÝM PROUDEM. VŽDY SPOTŘEBIČ VYPNĚTE ZE ZÁSUVKY, KDYŽ JEJ NEPOUŽÍVÁTE NEBO PŘED OPRAVOU. V PŘÍSTROJI NEJSOU ŽÁDNÉ ČÁSTI OPRAVITELNÉ SPOTŘEBITELEM. VŽDY SE OBRACEJTE NA KVALIFIKOVANÝ AUTORIZOVANÝ SERVIS. PŘÍSTROJ JE POD NEBEZPEČNÝM NAPĚTÍM.



**NEBEZPEČÍ UDUŠENÍ.** PE SÁČEK ODKLÁDEJTE MIMO DOSAH DĚTÍ. SÁČEK NENÍ NA HRANÍ. NEPOUŽÍVEJTE TENTO SÁČEK V KOLÉBKÁCH, POSTÝLKÁCH, KOČÁRCÍCH NEBO DĚTSKÝCH OHRÁDKÁCH.

### Likvidace starých elektrických a elektronických zařízení

**(Vztahuje se na Evropskou unii a evropské země se systémy odděleného sběru)**



Tento symbol umístěný na výrobku nebo jeho balení upozorňuje, že by s výrobkem po ukončení jeho životnosti nemělo být nakládáno jako s běžným odpadem z domácnosti. Je nutné ho odvézt do sběrného místa pro recyklaci elektrického a elektronického zařízení. Zajištěním správné likvidace tohoto výrobku pomůžete zabránit případným negativním dopadům na životní prostředí a lidské zdraví, které by jinak byly způsobeny nevhodnou likvidací výrobku. Recyklováním materiálů, z nichž je vyroben, pomůžete ochránit přírodní zdroje. Podrobnější informace o recyklaci tohoto výrobku zjistíte u příslušného místního obecního úřadu, podniku pro likvidaci domovních odpadů nebo v obchodě, kde jste výrobek zakoupili.

Tímto ETA a.s. prohlašuje, že typ rádiového zařízení FMP125BT je v souladu se směrnicí 2014/53/EU. Úplné znění EU prohlášení o shodě je k dispozici na této internetové adrese: [www.gogen.cz/declaration\\_of\\_conformity](http://www.gogen.cz/declaration_of_conformity)

## ÚVOD

Ďakujeme vám za zakúpenie tohto výrobku. Prečítajte si prosím tento návod na použitie, aby ste sa dozvedeli, ako správne s prístrojom zaobchádzať. Po prečítaní návodu na použitie ho uložte na bezpečné miesto k možnému neskoršiemu využitiu.

## BEZPEČNOSTNÉ POKYNY

- Prečítajte si prosím starostlivo tento návod
- Výrobok používajte a skladujte pri pokojovej teplote
- Nevystavujte výrobok dažďu ani mokru
- Výrobkom nehádzte a dbajte, aby nedošlo k jeho pádu a tým k jeho poškodeniu
- Výrobok sami nerozoberajte, neopravujte a neupravujte
- Na čistenie výrobku nepoužívajte chemické rozpúšťadlá
- Lítiovú batériu neničte ani nevhadzujte do ohňa, aby ste predišli riziku výbuchu

## ZÁRUKA

Na náš výrobok sa poskytuje záruka na dobu 2 rokov od dátumu nákupu. Záruka je poskytovaná na všetky chyby materiálu a prevedenia. Dvojročná záruka sa nevzťahuje na zníženie účinnej kapacity akumulátora spôsobené jeho používaním alebo vekom. Účinná kapacita postupne klesá v závislosti od spôsobu použitia akumulátora.

## NABÍJANIE

- Nabíjací adaptér nie je súčasťou balenia. Zariadenie nabíjajte pomocou štandardného adaptéra 5 V / 1–2 A alebo pomocou počítača.
- Počas nabíjania bude kontrolka LED svietiť na červeno. Pri plnom nabití sa vypne.
- Doba nabíjania by mala byť 3 hodiny.

**DÔLEŽITÉ:** Každé tri mesiace vykonajte úplné nabitie, aby nedošlo k skráteniu životnosti batérie.

## TECHNICKÉ ŠPECIFIKÁCIE

- Napájanie: jednosmerný prúd 5 V / 500 mA
- Kapacita batérie: 3,7 V / 1200 mAh
- Doba prehrávania na batérii: 9hodín (pri 60% hlasitosti)
- Frekvencia rozhlasového prijímača: FM 87,5 – 108 MHz
- Verze Bluetooth: V5.0
- Frekvencia Bluetooth: 2402 – 2480 MHz, EIRP: 3,07 dBm
- Dosah pripojenia Bluetooth: 10 m
- Frekvenčný rozsah: 200 Hz – 15 kHz
- Výstupný výkon: 1 x 3 W
- Veľkosť výrobku: 126,5 x 70 x 32 mm
- Hmotnosť: 212g ± 5 g

# VYOBRAZENIE VÝROBKU A TLAČIDLÁ PRE OVLÁDANIE

---

## 1. Anténa

---

## 2. Hlavný vypínač **ON/OFF**

---

## 3. Ovládanie hlasitosti **Volume**

---

## 4. Tlačidlo **Odložené vypnutie/Režim** (Sleep/Mode)

- Krátkym stlačením zvolíte režim (rádio FM, BT– Bluetooth, karta SD, reproduktor počítača)
- Režim FM/SD: Opakovaným stlačením a podržaním tlačidla nastavíte časovač odloženého vypnutia(00– znamená, že časovač nie je nastavený, 30,60,90min.)

---

## 5. Tlačidlo **LED svetlo/Zámok** (Lock)

- Krátkym stlačením zapnete/vypnete svetlo LED
- Stlačením a podržaním zamknete/odmoknete tlačidlá

---

## 6. Tlačidlo **FM**

- Krátkym stlačením vyberte režim FM
- Stlačením a podržaním spustíte automatické vyhľadávanie

---

## 7. Tlačidlo **Režim prehrávania/Prehrávanie/Pauza**

- Režim FM: Krátkym stlačením vypnete zvuk
- Režim SD: Krátkym stlačením spustíte/pozastavíte prehrávanie  
Dlhým stlačením zvolíte režim prehrávania
- Režim BT: Krátkym stlačením spustíte/pozastavíte prehrávanie  
Dvojitým stlačením rýchlo po sebe odpojte spárované zariadenie s funkciou Bluetooth, jedným stlačením spárované zariadenie znovu pripojíte

---

## 8. Tlačidlo **Ďalšia zložka/Skladba**

- Režim FM: Krátkym stlačením preskočíte na ďalšiu stanicu FM  
Stlačením a podržaním vyhľadáte ďalšiu stanicu FM
- Režim SD: Krátkym stlačením prejdete na ďalšiu skladbu  
Dlhým stlačením prejdete na ďalšiu zložku
- Režim BT: Krátkym stlačením prejdete na ďalšiu skladbu

---

## 9. Tlačidlo **Predchádzajúca zložka/skladba**

- Režim FM: Krátkym stlačením preskočíte na predchádzajúcu stanicu FM  
Stlačením a podržaním vyhľadáte predchádzajúcu stanicu FM
- Režim SD: Krátkym stlačením prejdete na predchádzajúcu skladbu  
Dlhým stlačením prejdete na predchádzajúcu zložku
- Režim BT: Krátkym stlačením prejdete na predchádzajúcu skladbu

---

## 10. Číselné tlačidlá

- Režim FM: Stlačením príslušného čísla vyberte uloženú stanicu FM
- Režim SD: Stlačením príslušného čísla vyberte požadovanú skladbu



---

## 11. Svetlo LED

---

## 12. Výstup slúchadiel

---

## 13. Vstup micro USB

- ↳ Port nabíjania: Zariadenie nabijete pripojením k 5 V napájacímu adaptéru
  - ↳ Reproduktor počítača: Zapnite zariadenie a pripojte ho k počítaču pomocou kábla USB
- 

## 14. Vstup micro SD

- ↳ Podporované zvukové súbory: MP3, WMA, WAV, FLAC, APE
  - ↳ Podporované karty: Micro SD do 32 GB, súborový formát FAT32
- 

## REŽIM FM

*Poznámka: Pre lepší príjem vytiahnite alebo presmerujte anténu.*

Stlačením a podržaním tlačidla **FM** spustíte automatické vyhľadávanie.

Stlačením a podržaním tlačidla **◀/▶** vyhľadáte predchádzajúcu/dalšiu silnú stanicu FM.

Pomocou **Číselných** tlačidiel manuálne zadajte požadovanú frekvenciu.

*Napríklad: Ak chcete zadať frekvenciu 89,6 MHz, stlačte postupne tlačidlá 8, 9, 6 a chvíľu počkajte.*

## REŽIM BLUETOOTH

Zariadenie je pripravené na spárovanie, ak ikona Bluetooth **✱** rýchlo bliká.

Aktivujte funkciu Bluetooth mobilného telefónu a vyhľadajte názov zariadenia

"**FMP 125 BT**" a potom ho pripojte. Ak bude spárovanie úspešné, ikona

Bluetooth **✱** bude pomaly blikáť.

*Poznámka: Ak nevykonáte žiadnu operáciu, zariadenie sa po 15 minútach automaticky vypne.*

## REŽIM KARTY SD

Dlhým stlačením tlačidla **⊙** zvolíte režim prehrávania:

- **ONE** opakovanie jednej skladby
- **RAN** prehrávanie skladieb v náhodnom poradí
- **ALL** opakovanie všetkých skladieb

## TLAČIDLO ZÁMKU

Stisnutím a podržaním tlačidla **🔒** zamknete/odmknete tlačidlá.

Ak sú tlačidlá uzamknuté, na displeji sa zobrazí ikona **🔒**.

## Výrobca si vyhradzuje právo na zmenu technickej špecifikácie výrobku.

Informácie o výrobku a servisnej sieti nájdete na internetovej adrese [www.gogen.sk](http://www.gogen.sk)



**VAROVANIE: NEVYSTAVUJTE SPOTREBIČ DAŽĎU ALEBO VLHKOSTI, ABY STE PREDIŠLI VZNIKU POŽIARU ALEBO ÚRAZU ELEKTRICKÝM PRÚDOM. PRED OPRAVOU ALEBO VŽDY, KEĎ SPOTREBIČ NEPOUŽÍVATE, VYPNITE HO ZO ZÁSUVKY. V PRÍSTROJI NIESÚ ŽIADNE ČASTI OPRAVITELNÉ SPOTREBITELOM. VŽDY SA OBRACAJTE NA KVALIFIKOVANÝ AUTORIZOVANÝ SERVIS. SPOTREBIČ JE POD NEBEZPEČNÝM NAPÄTÍM.**



**NEBEZPEČENSTVO UDUSENIA. PE VRECKO ODKLADAJTE MIMO DOSAHU DETÍ. VRECKO NIE JE NA HRANIE. NEPOUŽÍVAJTE TOTO VREČÚŠKO V KOLÍSKACH, POSTIELKACH, KOČÍKACH ALEBO DETSKÝCH OHRÁDKACH.**

### Likvidácia starých elektrických a elektronických zariadení (Vzťahuje sa na Európsku úniu a európske krajiny so systémami oddeleného zberu)



Tento symbol na výrobku alebo obale znamená, že s výrobkom po ukončení jeho životnosti nemôže byť nakladané ako s bežným odpadom z domácnosti. Musí sa odovzdať do príslušnej zberne na recykláciu elektrických a elektronických zariadení. Zaručením správnej likvidácie tohto výrobku pomôžete pri predchádzaní potenciálnych negatívnych dopadov na životné prostredie a na zdravie človeka, ktoré by mohli byť zapríčinené nevhodným zaobchádzaním s odpadmi z tohto výrobku. Recyklovaním materiálov pomôžete zachovať prírodné zdroje. Podrobnejšie informácie o recyklácii tohto výrobku vám na požiadanie poskytne miestny úrad, služba likvidácie komunálneho odpadu alebo predajňa, v ktorej ste si tento výrobok zakúpili.

Týmto ETA a.s. prehlasuje, že typ rádiového zariadenia FMP125BT je v súlade so smernicou 2014/53/EU. Úplné znenie prehlásenia o zhode EÚ je k dispozícii na tejto internetovej adrese: [www.gogen.cz/declaration\\_of\\_conformity](http://www.gogen.cz/declaration_of_conformity)

## WPROWADZENIE

Dziękujemy za zakup naszego produktu. Prosimy o przeczytanie niniejszej instrukcji obsługi, aby dowiedzieć się, jak prawidłowo obsługiwać sprzęt. Po przeczytaniu instrukcji obsługi odłóż ją w bezpieczne miejsce, aby móc z niej skorzystać w przyszłości.

## INSTRUKCJE BEZPIECZEŃSTWA

- Przeczytaj uważnie niniejszą instrukcję obsługi
- Używaj i przechowuj niniejsze urządzenie w temperaturze pokojowej
- Nie wystawiaj produktu na działanie deszczu lub wilgoci
- Nie rzucaj ani nie upuszczaj produktu z wysokości
- Nie rozmontowuj, nie przerabiaj i nie próbuj naprawiać urządzenia samemu
- Podczas czyszczenia produktu nie używaj chemicznych detergentów
- Nie wystawiaj baterii litowej na działanie ognia, aby uniknąć ryzyka eksplozji

## GWARANCJA

Na nasz produkt obowiązuje dwuletnia gwarancja obowiązująca od daty jego zakupu. Gwarancja pokrywa naprawę wszelkich uszkodzeń spowodowanych przez złą jakość materiału lub błędy produkcyjne. Dwuletnia gwarancja nie obejmuje wymiany akumulatora po zmniejszeniu jego pojemności spowodowanym jego wiekiem lub zużyciem. Pojemność akumulatora stopniowo spada w zależności od sposobu oraz intensywności jego używania.

## ŁADOWANIE

- Ładowarka nie jest dołączona do opakowania, proszę ładować urządzenie za pomocą standardowej ładowarki 5 V / 1-2 A lub za pośrednictwem komputera PC.
- Podczas ładowania świecić będzie się czerwona kontrolka LED, która wyłączy się po pełnym naładowaniu akumulatora.
- Czas ładowania powinien wynosić ok. 3 godzin.

**WAŻNE:** Naładuj akumulator do pełna co najmniej raz na trzy miesiące aby uniknąć zmniejszenia jego pojemności i skrócenia czasu działania.

## SPECYFIKACJA TECHNICZNA

- Źródło zasilania: DC 5 V / 500 mA
- Pojemność baterii: 3,7 V / 1200 mAh
- Czas działania na jednym ładowaniu: 9 godzin (przy głośności 60%)
- Obsługiwane częstotliwości radiowe: FM 87,5 – 108 MHz
- Wersja Bluetooth: V5.0
- Częstotliwość Bluetooth: 2402 – 2480 MHz, EIRP: 3,07 dBm
- Zasięg Bluetooth: 10 m
- Odbierane częstotliwości: 200 Hz – 15 kHz
- Moc wyjściowa: 1 x 3 W
- Rozmiar produktu: 126,5 x 70 x 32 mm
- Waga: 212g ± 5 g

---

## 1. Antena

---

## 2. Włącznik/wyłącznik

---

## 3. Regulacja Głośności

---

## 4. Przycisk **Drzemka/Tryb** (Sleep/Mode)

- Naciśnij aby wybrać tryb (FM radio, BT – Bluetooth, karta SD, Głośniki PC)
  - Tryb FM / SD: Naciskaj aby wybrać czas drzemki (00 - drzemka nie ustawiona, 30, 60, 90 min)
- 

## 5. Przycisk **Latarka LED/Blokada**

- Naciśnij aby włączyć/wyłączyć latarkę LED
  - Naciśnij i przytrzymaj aby zablokować/odblokować przyciski
- 

## 6. Przycisk **FM**

- Naciśnij aby wybrać tryb FM
  - Naciśnij i przytrzymaj aby rozpocząć automatyczne wyszukiwanie stacji
- 

## 7. Przycisk **Tryb odtwarzania/Odtwarzanie/Pauza**

- Tryb FM: Naciśnij aby wyciszyć
  - Tryb SD: Naciśnij aby rozpocząć/przerwać odtwarzanie. Naciśnij i przytrzymaj aby wybrać tryb odtwarzania
  - Tryb BT: Naciśnij aby rozpocząć/przerwać odtwarzanie. Naciśnij szybko dwa razy aby rozłączyć się ze sparowanym urządzeniem Bluetooth, naciśnij raz aby połączyć się ponownie.
- 

## 8. Przycisk **Następny folder/Następna piosenka**

- Tryb FM: Naciśnij aby przejść do następnej stacji FM. Naciśnij i przytrzymaj aby wyszukać następną stację FM
  - Tryb SD: Naciśnij aby przejść do następnej piosenki. Naciśnij i przytrzymaj aby przejść do następnego folderu
  - Tryb BT: Naciśnij aby przejść do następnego utworu
- 

## 9. Przycisk **Poprzedni folder/Poprzednia piosenka**

- Tryb FM: Naciśnij aby przejść do poprzedniej stacji FM. Naciśnij i przytrzymaj aby wyszukać poprzednią stację FM
  - Tryb SD: Naciśnij aby przejść do poprzedniej piosenki. Naciśnij i przytrzymaj aby przejść do poprzedniego folderu
  - Tryb BT: Naciśnij aby przejść do poprzedniego utworu
- 

## 10. Klawiatura numeryczna

- Tryb FM: Naciśnij numer aby przejść do przypisanej do niego stacji FM
  - Tryb SD: Naciśnij numer aby przejść do piosenki na odpowiadającej mu pozycji.
-

---

## 11. Latarka LED

---

## 12. Wyjście na słuchawki

---

## 13. Port Micro USB

- ➔ Port ładujący: Podłącz do zasilania DC 5V aby naładować urządzenie
  - ➔ Głośnik PC: Włącz urządzenie i podłącz je do komputera za pośrednictwem kabla USB
- 

## 14. Wejście micro SD

- ➔ Wspierane formaty audio: MP3, WMA, WAV, FLAC, APE
  - ➔ Wspierane rodzaje kart: Micro SD o pojemności do 32GB, format pliku FAT32
- 

## TRYB FM

*Uwaga: Rozwiń lub przesuń antenę aby uzyskać lepszą jakość sygnału*



Naciśnij i przytrzymaj przycisk **FM** aby rozpocząć automatyczne wyszukiwanie stacji.

Naciśnij i przytrzymaj przycisk **◀|▶** aby wyszukać poprzednią/następną stację o silnym sygnale.

Możesz również użyć klawiatury numerycznej aby ręcznie wybrać pożądaną częstotliwość.

*Na przykład: Aby wybrać częstotliwość 89,6 MHz, naciśnij przyciski 8, 9, 6 w podanej kolejności i zaczekaj chwilę*

## TRYB BLUETOOTH

Urządzenie jest gotowe do sparowania w momencie, kiedy ikona Bluetooth  zacznie szybko migać. Włącz tryb Bluetooth na swoim telefonie i wyszukaj urządzenie o nazwie "**FMP 125 BT**", a następnie się z nim połącz. Jeśli parowanie zakończy się powodzeniem, ikona Bluetooth  zacznie wolno migać.



*Uwaga: Urządzenie automatycznie wyłączy się po 15 minutach jeśli nie zostanie w tym czasie sparowane.*

## TRYB SD

Naciśnij i przytrzymaj przycisk  aby wybrać tryb odtwarzania:

- **ONE** powtórz raz
- **rRn** losowe odtwarzanie
- **ALL** powtórz wszystkie

## PRZYCIISK BLOKADY

Naciśnij i przytrzymaj przycisk  aby zablokować lub odblokować klawiaturę. Jeśli klawiatura jest zablokowana, na wyświetlaczu pojawi się ikona .

## Zmiana specyfikacji technicznej produktu zastrzeżona przez producenta.

Więcej informacji dotyczących urządzenia oraz serwisu znajduje się na naszej stronie internetowej [www.gogen.pl](http://www.gogen.pl)



**OSTRZEŻENIE: ABY UNIKNĄĆ NIEBEZPIECZEŃSTWA POŻARU LUB PORAŻENIA PRADEM ELEKTRYCZNYM, NIE WOLNO WYSTAWIAĆ SPRZĘTU NA DZIAŁANIE DESZCZU BĄDŹ WILGOCI. URZĄDZENIE ODBIORCZE ZAWSZE WYŁĄCZYĆ Z GNIĄZDKA, KIEDY NIE JEST UŻYWANE LUB PRZED NAPRAWĄ. W URZĄDZENIU NIE MA ŻADNYCH CZĘŚCI, KTÓRE BY MÓGŁY ODBIORCĄSAMODZIELNIE NAPRAWIAĆ. NAPRAWĘ SPRZĘTU NALEŻY ZLECIĆ ODPOWIEDNIO PRZYGOTOWANEMU SERWISU AUTORYZACYJNEMU. URZĄDZENIE ZNAJDUJE SIĘ POD NIEBEZPIECZNYM NAPIĘCIEM.**



**NIEBEZPIECZEŃSTWO UDUSZENIA. TOREBKĘ Z PE POŁOŻYĆ W MIEJSCU BĘDĄCYM POZA ZASIĘGIEM DZIECI. TOREBKA NIE SŁUŻY DO ZABAWY! TĘGO WORKA NIE NALEŻY UŻYWAĆ W KOŁYSKACH, ŁÓŻECZKACH, WÓZKACH LUB KOJCACH DZIECIĘCYCH.**

## Utylizacja zużytego sprzętu (stosowane w krajach Unii Europejskiej i w pozostałych krajach europejskich stosujących systemy zbiórki)



Ten symbol na produkcie lub jego opakowaniu oznacza, że produkt nie może być traktowany jako odpad komunalny, lecz powinno się go dostarczyć do odpowiedniego punktu zbiórki sprzętu elektrycznego i elektronicznego, w celu recyklingu. Odpowiednie zadysponowanie zużytego produktu zapobiega potencjalnym negatywnym wpływom na środowisko oraz zdrowie ludzi, jakie mogłyby wystąpić w przypadku niewłaściwego zagospodarowania odpadów. Recykling materiałów pomaga chronić środowisko naturalne. W celu uzyskania bardziej szczegółowych informacji na temat recyklingu tego produktu, należy skontaktować się z lokalną jednostką samorządu terytorialnego, ze służbami zagospodarowywania odpadów lub ze sklepem, w którym zakupiony został ten produkt.

Niniejszym ETA a.s. oświadcza, że sprzęt radiowy typu FMP125BT spełnia wymagania dyrektywy 2014/53/EU. Pełny tekst deklaracji zgodności jest dostępny pod poniższym adresem internetowym: [www.gogen.cz/declaration\\_of\\_conformity](http://www.gogen.cz/declaration_of_conformity)

## INTRODUCTION

Thank you for buying our product. Please read through these operating instructions, so you will know how to operate your equipment properly. After you finished reading the instructions manual, put it away in a safe place for future reference.

## SAFETY INSTRUCTIONS

- Please read the manual carefully
- Please use and store this product at room temperature
- Do not expose this product to rain or wet conditions
- Do not throw and drop this product to avoid product damage
- Do not self-dismantling, repair and transform the product
- Do not use chemical solvent cleaning the product
- Please do not arbitrarily discard or placed the lithium battery in the fire in order to avoid the risk of explosion

## WARRANTY

Our product is warranted for 2 full years from the date of purchase. The warranty is provided on all material defects and workmanship. A guarantee of 2 years does not apply to a decrease in the accumulator's effective capacity caused by its use or age. Effective capacity gradually decreases depending on the method of use of the accumulator.

## CHARGING

- The charger is not included in the package, please charge the speaker via a standard 5 V / 1-2 A charger or via a PC.
- The LED light will glow red during charging. It turns off when fully charged.
- Charge time should be 3 hours.

**IMPORTANT:** Please make a complete charge every three months to avoid shortening the battery lifespan.

## SPECIFICATIONS

- Power source: DC 5 V / 500 mA
- Battery Capacity: 3,7 V / 1200 mAh
- Battery Playback Time: 9 hours (60% Volume)
- Radio frequency: FM 87,5 – 108 MHz
- Bluetooth version: V5.0
- Bluetooth frequency: 2402 – 2480 MHz, EIRP: 3,07 dBm
- Bluetooth connecting range: 10 m
- Frequency Response: 200 Hz – 15 kHz
- Power output: 1 x 3 W
- Product size: 126,5 x 70 x 32 mm
- Weight: 212g ± 5 g

# PRODUCT OVERVIEW AND CONTROL BUTTONS

---

## 1. Antenna

---

## 2. ON/OFF switch button

---

## 3. Volume control

---

## 4. Sleep/Mode button

- ↪ Short press to select the mode (FM radio, BT - Bluetooth, SD card, PC speaker)
  - ↪ FM/SD mode: Press and hold repeatedly to set sleep timer (00 - means no timer set, 30, 60, 90 min)
- 

## 5. LED light/Lock button

- ↪ Short press to turn on/off the LED light
  - ↪ Press and hold to lock/unlock the buttons
- 

## 6. FM button

- ↪ Short press to select FM mode
  - ↪ Press and hold to start the automatic searching
- 

## 7. Playback mode/Play/Pause button

- ↪ FM mode: Short press to mute
  - ↪ SD mode: Short press to start/pause playback  
Long press to select the playback mode
  - ↪ BT mode: Short press to start/pause playback  
Press twice quickly to disconnect paired Bluetooth device,  
press once to reconnect the last paired device
- 

## 8. Next Folder/Song button

- ↪ FM mode: Short press to skip to next FM station  
Press and hold to search for the next FM station
  - ↪ SD mode: Short press to next song  
Long press to next folder
  - ↪ BT mode: Short press to next song
- 

## 9. Previous Folder/Song button

- ↪ FM mode: Short press to skip to previous FM station  
Press and hold to search for the previous FM station
  - ↪ SD mode: Short press to previous song  
Long press to previous folder
  - ↪ BT mode: Short press to previous song
- 

## 10. Number buttons

- ↪ FM mode: Press the corresponding number to select saved FM station
  - ↪ SD mode: Press the corresponding number to select the desired song
- 

## 11. LED light

---



---

## 12. Headphone output

---

### 13. Micro USB port

- ↳ Charging port: Connect to DC 5V power to charge the speaker
  - ↳ PC speaker: Turn on the device and connect it to a computer through a USB cable
- 

### 14. Micro SD slot

- ↳ Supported audio files: MP3, WMA, WAV, FLAC, APE
  - ↳ Supported cards: Micro SD up to 32GB, the file format FAT32
- 

## FM MODE

*Note: Extend or move the antenna for better reception.*



Press and hold **FM** button to start the automatic searching.

Press and hold **◀/▶** to search for the previous/next strong FM station.

Press the **Number** buttons to enter the desired frequency manually.

*For example: To enter the frequency 89,6 MHz, press the buttons 8, 9, 6 one by one and wait a second.*

## BLUETOOTH MODE

The device is ready to pair if the Bluetooth icon  flashes quickly. Activate Bluetooth of mobile phone and search for device name "**FMP 125 BT**" then connect it. If the pairing is successful, the Bluetooth icon  will slow flash.



*Note: The speaker will auto power off after 15 minutes if there is no operate.*

## SD CARD MODE

Long press  to select the playback mode:

- *ONE* repeat one
- *RAN* random play
- *ALL* repeat all

## LOCK BUTTON

Press and hold  to lock/unlock the buttons. If the keys are locked, the  icon will appear on the display. We reserve the right to change technical specifications.

**We reserve the right to change technical specifications.**



**WARNING: DO NOT USE THIS PRODUCT NEAR WATER, IN WET AREAS TO AVOID FIRE OR INJURY OF ELECTRIC CURRENT. ALWAYS TURN OFF THE PRODUCT WHEN YOU DON'T USE IT OR BEFORE A REVISION. THERE AREN'T ANY PARTS IN THIS APPLIANCE WHICH ARE REPARABLE BY CONSUMER. ALWAYS APPEAL TO A QUALIFIED AUTHORIZED SERVICE. THE PRODUCT IS UNDER A DANGEROUS TENTION.**



**TO AVOID DANGER OF SUFFOCATION, KEEP THE PLASTIC BAG AWAY FROM BABIES AND CHILDREN. DO NOT USE THIS BAG IN CRIBS, BEDS, CARRIAGES OR PLAYPENS. THIS BAG IS NOT A TOY.**

**Disposal of old Electrical & Electronic Equipment  
(Applicable in the European Union and other European countries with separate collection systems)**



This symbol on the product or on its packaging indicates that this product shall not be treated as household waste. Instead it shall be handed over to the applicable collection point for the recycling of electrical and electronic equipment. By ensuring this product is disposed of correctly, you will help prevent potential negative consequences for the environment and human health, which could otherwise be caused by inappropriate waste handling of this product. The recycling of materials will help to conserve natural resources. For more detailed information about recycling of this product, please contact your local Civic Office, your household waste disposal service or the shop where you purchased the product.

Hereby, ETA a.s. declares that the radio equipment type FMP125BT is in compliance with Directive 2014/53/EU. The full text of the EU declaration of conformity is available at the following internet address:  
[www.gogen.cz/declaration\\_of\\_conformity](http://www.gogen.cz/declaration_of_conformity)

## BEVEZETÉS

Köszönjük, hogy a mi készülékünket választotta! Kérjük olvassa el a használati utasítást figyelmesen, a készülék megfelelő használata érdekében! Elolvasás után tárolja a kézikönyvet biztonságos helyen a későbbi használathoz!

## BIZTONSÁGI ÓVINTÉZKEDÉSEK

- Olvassa el a használati utasítást figyelmesen
- Használja és tárolja a készüléket szobahőmérsékleten
- Ne tegye ki a készüléket esőnek, vagy nedvességnek
- Ne dobja le a készüléket, ellenkező esetben a készülék károsodását okozhatja
- Ne szedje szét és ne próbálja javítani a készüléket
- A készülék tisztításánál ne használjon kémiai szereket
- Ne dobja az elhasznált lítium akkumulátort tűzbe, ellenkező esetben robbanást okozhat

## GARANCIA

Termékünkre a vásárlástól számított 2 teljes év garanciát vállalunk. A garancia minden anyag- és gyártási hibára vonatkozik. A 2 év garancia nem vonatkozik az akkumulátor effektív kapacitásának használatából, vagy korából eredő csökkenésére. Az effektív kapacitás fokozatosan csökken az akkumulátor használati módjától függően.

## TÖLTÉS

- A töltőt nem tartalmazza a csomagolás, kérjük töltsse a készüléket szabványos 5 V / 1-2 A töltővel, vagy számítógépen keresztül.
- Töltés közben a LED fény pirosan világít. Teljes feltöltés után kikapcsol.
- Töltési idő 3 óra.

**FONTOS:** Kérjük, három havonta töltsse fel teljesen a készüléket, hogy elkerülje az akkumulátor élettartamának lerövidülését!

## SPECIFIKÁCIÓK

- Tápellátás: DC 5 V / 500 mA
- Akkumulátor kapacitása: 3,7 V / 1200 mAh
- Működési idő: 9 óra (60% hangerő)
- Rádió frekvencia: FM 87,5 – 108 MHz
- Bluetooth verzió: V5.0
- Bluetooth frekvencia: 2402 – 2480 MHz, EIRP: 3,07 dBm
- Bluetooth csatlakozási tartomány: 10 m
- Frekvencia válasz: 200 Hz – 15 kHz
- Teljesítmény: 1 x 3 W
- Termék méretei: 126,5 x 70 x 32 mm
- Súly: 212g ± 5 g

---

## 1. Antenna

---

## 2. ON/OFF kapcsológomb

---

## 3. Hangerő

---

## 4. Alvás/Mód gomb

- Rövid megnyomással válassza ki a módot (FM rádió, BT - Bluetooth, SD kártya, PC hangszóró)
- FM/SD mód: Nyomja meg és tartsa megnyomva az alvó funkció beállításához (00 – nincs időzítő, 30, 60, 90 perc)

---

## 5. LED fény/Zár gomb

- Rövid megnyomással LED fény be/kikapcsolása
- Nyomja meg és tartsa megnyomva a gombok zárásához/kioldásához

---

## 6. FM gomb

- Rövid megnyomással válassza ki az FM módot
- Nyomja meg és tartsa megnyomva az automatikus keresés elindításához

---

## 7. Lejátszási mód/Lejátszás/Szünet gomb

- FM mód: Rövid megnyomással halkítsa le
- SD mód: Rövid megnyomással lejátszás elindítása/szüneteltetése  
Hosszú megnyomással lejátszási mód kiválasztása
- BT mód: Rövid megnyomással lejátszás elindítása/szüneteltetése  
Két rövid megnyomással válassza szét a párosított Bluetooth eszközt, egy megnyomással csatlakoztassa az utójára párosított eszközt

---

## 8. Következő Mappa/Zene gomb

- FM mód: Rövid megnyomással következő FM csatornára való ugrás  
Nyomja meg és tartsa megnyomva a következő FM csatorna kereséséhez
- SD mód: Rövid megnyomással következő zenére való ugrás  
Hosszú megnyomással következő mappára való ugrás
- BT mód: Rövid megnyomással következő zenére való ugrás

---

## 9. Előző Mappa/Zene gomb

- FM mód: Rövid megnyomással előző FM csatornára való ugrás  
Nyomja meg és tartsa megnyomva az előző FM csatorna kereséséhez
  - SD mód: Rövid megnyomással előző zenére való ugrás  
Hosszú megnyomással előző mappára való ugrás
  - BT mód: Rövid megnyomással előző zenére való ugrás
-

## 10. Szám gombok

- FM mód: Nyomja meg a számot a hozzátartozó mentett FM csatorna kiválasztásához
- SD mód: Nyomja meg a számot a hozzátartozó zene kiválasztásához

## 11. LED fény

## 12. Fejhallgató kimenet

## 13. Micro USB aljzat

- Töltőaljzat: Csatlakoztassa a DC 5V áramhoz
- PC hangszóró: Kapcsolja be a készüléket, és az USB-kábellel csatlakozzon a számítógéphez

## 14. Micro SD aljzat

- Támogatott audió fájlok: MP3, WMA, WAV, FLAC, APE
- Támogatott kártyák: Micro SD akár 32GB, FAT32 fájl formátum

## FM MÓD

*Megjegyzés: Húzza ki, vagy helyezze át az antennát a legjobb jel vételéhez.*

Nyomja meg és tartsa megnyomva az **FM** gombot az automatikus keresés elindításához.

Nyomja meg és tartsa megnyomva a **◀/▶** az előző/következő erős jelű FM csatorna kereséséhez.

Nyomja meg a **Szám** gombokat, ha szeretné a frekvenciát manuálisan beállítani.

*Például: 89,6 MHz frekvencia beállításához nyomja meg a 8, 9, 6 egymás után és várjon egy pillanatot.*

## BLUETOOTH MÓD

A készülék készen áll a párosításhoz, ha **📶** ikon gyorsan villog. Kapcsolja be a Bluetooth funkciót és keresse meg az **"FMP 125 BT"** nevű eszközt, utána csatlakozzon hozzá. Ha a párosítás sikeres lett, a Bluetooth ikon **📶** lassan villogni fog.

*Megjegyzés: A készülék 15 perc elteltével automatikusan kikapcsol, ha nincs használatban.*

## SD KÁRTYA MÓD

○ gomb hosszú megnyomásával válassza ki:

- **ONE** egy ismétlése
- **RR** véletlenszerű lejátszás
- **ALL** minden ismétlése

## ZÁR GOMB

Nyomja meg és tartsa **🔒** gombot megnyomva, ha szeretné a gombokat zárni/kioldani. Ha zárva vannak a gombok, **🔒** ikon jelenik meg a kijelzőn.

## A gyártó fenntartja a jogot a technikai specifikációk változtatására.

Termékről és szerviz hálózatról szóló információ itt található: [www.gogen.hu](http://www.gogen.hu)



**FIGYELEM: TŰZ VAGY ÁRAMÜTÉS ELKERÜLÉSE ÉRDEKÉBEN NE TEGYE KI A KÉSZÜLÉKET ESŐ VAGY NEDVESSÉG HATÁSÁNAK. HASZNÁLATON KÍVÜL VAGY JAVÍTÁS ELŐTT MINDIG HÚZZA KI A KÉSZÜLÉKET AZ ELEKTROMOS HÁLÓZATBÓL. A KÉSZÜLÉK NEM TARTALMAZ A FELHASZNÁLÓ ÁLTAL JAVÍTHATÓ ALKATRÉSZEKET. MINDIG FORDULJON SZAKSZERVIZHEZ. A KÉSZÜLÉK VESZÉLYES FESZÜLTÉG ALATT VAN.**



**FULLADÁSVESZÉLY. TARTSA A PE ZACSKÓT GYERMEKEKTŐL ELZÁRT HELYEN. A ZACSKÓ NEM JÁTÉKSZER. NE HASZNÁLJA EZT A ZACSKÓT BÖLCSŐKBEN, KISÁGYAKBAN, BABAKOCSIKBAN, VAGY GYEREK JÁRÓKÁKBAN.**

### **Feleslegessé vált elektromos és elektronikus készülékek hulladékként való eltávolítása (Használható az Európai Unió és egyéb európai országok szelektív hulladékgyűjtési rendszereiben)**



Ez a szimbólum a készüléken, vagy annak csomagolásán azt jelzi, hogy a terméket ne kezelje háztartási hulladékként! Kérjük, hogy az elektromos és elektronikai hulladék gyűjtésére kijelölt gyűjtőhelyen adja le! A feleslegessé vált termék helyes kezelésével segít

megelőzni a környezet és az emberi egészség károsodását, mely bekövetkezhetne, ha nem követi a hulladékkezelés helyes módját. Az anyagok újrahasznosítása segít a természeti erőforrások megőrzésében. A termék újrahasznosítása érdekében, valamint további információért forduljon a hozzátartozó hivatalhoz, vagy a lakhelyén lévő hulladékokkal foglalkozó szolgáltatóhoz, illetve ahhoz az üzlethez, ahol a terméket megvásárolta!

Ezáltal az ETA a.s. kijelenti, hogy a FMP125BT típusú rádióberendezések megfelelnek a 2014/53/EU irányelvnek. Az EU-megfelelőségi nyilatkozat teljes szövege a következő internetes címen érhető el:  
[www.gogen.cz/declaration\\_of\\_conformity](http://www.gogen.cz/declaration_of_conformity)





GoGEN

[www.GoGEN.cz](http://www.GoGEN.cz)