

Uživatelská příručka

S27BM50* S32BM50* S32BM70* S43BM70* S32BM80*

Barva a vzhled se mohou lišit podle výrobku. Specifikace mohou být změněny bez předchozího upozornění za účelem zlepšení výkonu výrobku.

Změny obsahu této příručky za účelem zlepšení kvality bez upozornění jsou vyhrazeny.

V následujících případech může být účtován správný poplatek:

(a) Pokud přivoláte technika, ale na výrobku nebude zjištěna žádná závada (např. protože jste si nepřečetli uživatelskou příručku).

(b) Pokud přístroj přinesete do opravny, ale na výrobku nebude zjištěna žádná závada (např. protože jste si nepřečetli uživatelskou příručku).

O výši správného poplatku budete informováni před návštěvou technika.

© Samsung

Vlastníkem autorských práv k této příručce je společnost Samsung.

Používání nebo rozmnožování této příručky či jejích částí bez souhlasu společnosti Samsung je zakázáno.

Jiné ochranné známky než Samsung jsou majetkem příslušných vlastníků.

Obsah

Před použitím výrobku

Bezpečnostní opatření

- 3 Elektrina a bezpečnost
- 4 Instalace
- 5 Provoz

Čištění

Správné držení těla při používání monitoru

Příprava

Instalace

- 9 Připevnění stojanu

Připojení kamery k produktu

- 13 Opatření při přesouvání monitoru
- 15 Kontrola prostoru v okolí produktu
- 16 Nastavení sklonu a výšky výrobku
- 18 Zámek proti krádeži
- 19 Technické údaje sady pro upevnění na zeď (VESA)

Ovládací panely

Připojení

Konektory

Uspořádání připojených kabelů

Dálkový ovladač a periferní zařízení

O ovladači Samsung Smart (modely řady M7*B/M8*B)

O dálkovém ovladači (model řady M5*B)

- 32 Připojení dálkového ovladače Samsung Smart Remote k produktu

Opatření a poznámky

Přečtěte si po nainstalování produktu

- 33 Velikosti obrazu a vstupní signály

Podporovaná rozlišení pro vstupní signály UHD

- 34 Pokud je možnost Rozšíření vstupního signálu nastavena na Vypnuto
- 34 Pokud je možnost Rozšíření vstupního signálu nastavena na Zapnuto

Přečtěte si před připojením počítače (podporovaná rozlišení)

- 35 VESA DMT
- 36 VESA CVT

Podporovaná rozlišení obrazových signálů

- 37 CTA-861
- 38 Seznam grafických karet podporujících formát HDR10

Specifikace

Obecné

Příloha

Odpovědnost za placenou službu (náklady pro zákazníky)

- 41 Nejedná se o vadu výrobku
- 42 Pokud dojde k poškození výrobku vinou zákazníka
- 42 jiného důvodu

WEEE

- 43 Správná likvidace výrobku (Elektrický a elektronický odpad)
- 43 Správná likvidace baterií v tomto výrobku

Před použitím výrobku







Bezpečnostní opatření

Varování

Při nedodržení pokynů může dojít k vážným nebo smrtelným úrazům.

Upozornění

Při nedodržení pokynů může dojít k poranění osob nebo poškození majetku.

UPOZORNĚNÍ			
RIZIKO ZASAŽENÍ ELEKTRICKÝM PROUDEM. NEOTVÍRAT			
UPOZORNĚNÍ: ABYSTE ZAMEZILI NEBEZPEČÍ ÚRAZU ELEKTRICKÝM PRODEM, NEODSTRAŇUJTE KRYT (NEBO ZADNÍ STRANU). UVNITŘ SE NENACHÁZEJÍ UŽIVATELSKY OBSLUŽNÉ ČÁSTI VEŠKEROU ÚDRŽBU PŘENECHTE KVALIFIKOVANÝM OSOBÁM.			
	Tento symbol znamená, že součásti uvnitř jsou pod vysokým napětím. Jakýkoli kontakt s vnitřní částí přístroje je nebezpečný.		Střídavé napětí (AC): Jmenovité napětí označené tímto symbolem je napětí AC.
	Tento symbol označuje, že k tomuto přístroji byla přiložena důležitá dokumentace týkající se provozu a údržby.		Stejnoseměrné napětí (DC): Jmenovité napětí označené tímto symbolem je napětí DC.
	Výrobek třídy II: Tento symbol indikuje, že zařízení nevyžaduje ochranné elektrické uzemnění. Pokud se na výrobku, který je napájen napájecím kabelem, nevyskytuje tento symbol, výrobek MUSÍ BÝT uzemněn spolehlivým připojením.		Upozornění. Nahlédněte do pokynů k použití: Tento symbol radí uživateli, aby nahlédl do uživatelské příručky, kde najde další informace související s bezpečností.

Elektřina a bezpečnost

Varování

- Nepoužívejte poškozený napájecí kabel nebo zástrčku nebo uvolněnou elektrickou zásuvku.
- Nezapojte více výrobků do jedné elektrické zásuvky.
- Nedotýkejte se napájecího kabelu mokrými rukama.
- Zasuňte zástrčku zcela do zásuvky tak, aby nebyla uvolněná.
- Připojte elektrickou zástrčku do uzemněné elektrické zásuvky (pouze pro izolovaná zařízení typu 1)

- Napájecí kabel neohýbejte ani jej nevytahujte silou. Dejte pozor, abyste napájecí kabel nenechali pod těžkým předmětem.
- Nepokládejte napájecí kabel nebo výrobek do blízkosti zdrojů tepla.
- Suchým hadříkem očistěte prach kolem kolíků elektrické zástrčky a zásuvky.

Upozornění

- Neodpoujte napájecí kabel během používání výrobku.
- Používejte pouze napájecí kabel dodaný s výrobkem společností Samsung. Nepoužívejte napájecí kabel s jinými výrobky.
- Nechte elektrickou zásuvku, do které je zapojen napájecí kabel, volně přístupnou.
 - V případě problému je třeba přerušit přísun elektrického proudu do výrobku odpojením napájecího kabelu.
- Při odpojování napájecího kabelu z elektrické zásuvky držte zástrčku.

Instalace

Varování

- Neumisťujte na monitor svíčky, odpuzovače hmyzu ani cigarety. Monitor neinstalujte do blízkosti zdrojů tepla.
- Plastové obaly schovejte před dětmi.
 - Děti by se mohly udusit.
- Neumisťujte výrobek na nestabilní nebo chvějící se povrch (vratká police, nakloněný povrch, atd.)
 - Může dojít k pádu monitoru a následně k jeho poškození nebo zranění osob.
 - Používání monitoru v oblasti se zvýšenou mírou vibrací může způsobit jeho poškození nebo požár.
- Monitor neinstalujte ve vozidle nebo na místech vystavených prachu, vlhkosti (kapky vody atd.), oleji nebo kouři.
- Nevystavujte monitor přímému působení slunečního světla, tepla nebo horkých předmětů (např. topení).
 - Může dojít ke zkrácení životnosti výrobku nebo k požáru.
- Neinstalujte výrobek v dosahu dětí.
 - Může dojít k pádu monitoru a ke zranění dětí.
- Jedlý tuk (např. sójový olej) může způsobit poškození nebo deformaci výrobku. Zajistěte, aby nedošlo ke znečištění produktu tukem. Produkt neinstalujte ani nepoužívejte v kuchyni nebo v blízkosti sporáku.

Upozornění

- Při stěhování výrobek neupustěte.
- Nepokládejte výrobek na přední stranu.
- Při instalaci výrobku na skříňku nebo na polici se ujistěte, že jeho přední spodní hrana nevyčnívá.
 - Může dojít k pádu monitoru a následně k jeho poškození nebo zranění osob.
 - Výrobek instalujte pouze na skříňky a police správné velikosti.
- Televizor opatrně postavte.
 - Může dojít k poruše výrobku nebo poranění osob.
- Instalace monitoru na neobvyklá místa (místo vystavené velkému množství jemného prachu, chemickým látkám, extrémním teplotám a množství vlhkosti nebo umístění produktu na místo, kde by měl monitor delší dobu nepřetržitě fungovat) může vážně ovlivnit jeho výkon.
 - Chcete-li výrobek instalovat na podobné místo, poraďte se s centrem služeb zákazníkům společnosti Samsung.
- Než výrobek sestavíte, položte jej na rovnou a stabilní plochu tak, aby obrazovka směřovala dolů.

Provoz

Varování

- Uvnitř výrobku je vysoké napětí. Produkt nikdy sami nerozebírejte, neopravujte ani neupravujte.
 - V případě nutnosti opravy kontaktujte centrum služeb zákazníkům společnosti Samsung.
- Chcete-li produkt přesunout, nejprve od něj odpojte všechny kabely včetně napájecího.
- Pokud výrobek vydává nezvyklé zvuky, je cítit spáleninou nebo produkuje kouř, okamžitě vytáhněte napájecí kabel ze zásuvky a kontaktujte centrum služeb zákazníkům společnosti Samsung.
- Nedovolte dětem věšet se na výrobek nebo na něj lézt.
 - Hrozí poranění nebo vážný úraz dětí.
- Pokud výrobek upustíte nebo dojde k poškození vnějšího pláště, vypněte napájení a odpojte napájecí kabel. Potom kontaktujte centrum služeb zákazníkům společnosti Samsung.
 - Při dalším používání může dojít k požáru nebo úrazu elektrickým proudem.

- Nenechávejte na horní hraně výrobku ležet těžké předměty, nebo předměty, které lákají děti (hračky, sladkosti, atd.).
 - Děti se mohou snažit na hračky nebo sladkosti dosáhnout a může na ně spadnout výrobek nebo těžký předmět a může dojít k vážnému zranění.
- Během bouřky výrobek vypněte a odpojte napájecí kabel.
- Chraňte výrobek před padajícími předměty a nárazy.
- Nepřesuňte monitor taháním za napájecí nebo anténní kabel.
- Pokud zjistíte, že uniká plyn, nedotýkejte se výrobku ani elektrické zástrčky. Prostor okamžitě vyvětrejte.
- Nezvedejte ani nehýbejte s výrobkem tahem za napájecí ani žádný jiný kabel.
- Nepoužívejte ani neuchovávejte v blízkosti výrobku hořlavý sprej nebo vznětlivé látky.
- Ujistěte se, že větrací otvory výrobku nejsou blokovány ubrusem nebo závěsem.
 - Zvýšená vnitřní teplota může způsobit požár.
- Nezasouvejte do výrobku (skrz větrací nebo vstupní/výstupní otvory) kovové předměty (tyčky, mince, vlásenky, atd) nebo snadno hořlavé předměty (papír, sirky, atd).
 - Pokud do výrobku vnikne voda nebo jiná cizí látka, bezpodmínečně výrobek vypněte a odpojte napájecí kabel. Potom kontaktujte centrum služeb zákazníkům společnosti Samsung.
- Nepokládejte na výrobek předměty obsahující tekutinu (vázy, nádoby, láhve, atd.) nebo kovové předměty,
 - Pokud do výrobku vnikne voda nebo jiná cizí látka, bezpodmínečně výrobek vypněte a odpojte napájecí kabel. Potom kontaktujte centrum služeb zákazníkům společnosti Samsung.

Upozornění

- Pokud se na obrazovce bude delší dobu zobrazovat statický obraz, může dojít k vypálení obrazu nebo vzniku vadných bodů.
 - Pokud neplánujete monitor po delší dobu používat, uveďte obrazovku do úsporného režimu nebo zapněte spořič obrazovky.
- Pokud nebudete výrobek po delší dobu používat (dovolená atd.), vytáhněte napájecí kabel z elektrické zásuvky.
 - Hromadění prachu v kombinaci s horkem může způsobit požár, úraz elektrickým proudem nebo únik elektrického proudu.
- Dodržujte doporučené rozlišení a frekvenci výrobku.
 - Může dojít ke zhoršení zraku.

- Nepřevracejte televizor vzhůru nohama a při manipulaci jej nechte za podstavec.
 - Výrobek může spadnout a může dojít k jeho poškození nebo k úrazu.
- Při sledování obrazovky z příliš malé vzdálenosti po delší dobu může vést ke zhoršení zraku.
- V okolí výrobku nepoužívejte zvlhčovače nebo kamna.
- Po každé hodině používání monitoru nechte oči odpočinout po dobu delší než 5 minut nebo zaměřte svůj zrak na nějaký vzdálený předmět.
- Pokud byl monitor zapnutý delší dobu a zahřeje se, nedotýkejte se jeho obrazovky.
- Příslušenství malých rozměrů schovejte před dětmi.
- Při nastavování úhlu výrobku nebo výšky podstavce dbejte opatrnosti.
 - Může dojít k zaklínění a poranění prstu.
 - Při naklápění do příliš velkého úhlu může výrobek spadnout a způsobit zranění.
- Nepokládejte na výrobek těžké předměty.
 - Může dojít k poruše výrobku nebo poranění osob.

Čištění

Na modelech s vysoce lesklým povrchem může dojít k vytváření bílých skvrn, pokud je v jejich blízkosti použit ultrazvukový zvlhčovač.

 Chcete-li provést čištění vnitřní části monitoru, kontaktujte zákaznické středisko společnosti Samsung (údržba je zpoplatněna).

Netlačte na obrazovku monitoru rukama ani jinými předměty. Mohlo by dojít k poškození obrazovky.

 Při čištění dbejte opatrnosti, panel a vnější části moderních LCD monitorů jsou náchylné k poškrábání.

Při čištění dodržujte následující kroky.

1. Vypněte monitor a počítač.
2. Odpojte napájecí kabel od televizoru.
-  Držte napájecí kabel za zástrčku a nedotýkejte se jej mokřýma rukama. Jinak může dojít k poranění elektrickým proudem.
3. Otřete televizor čistým, jemným, suchým hadříkem.
Namočte měkký hadřík do vody, důkladně jej vyždímejte a následně s ním otřete vnější části monitoru.
 - Na monitor nepoužívejte čisticí prostředky, které obsahují povrchově aktivní látky, alkohol nebo rozpouštědla.
 - Nestříkejte vodu a saponát přímo na výrobek.
4. Po dokončení čištění zapojte napájecí kabel zpět do televizoru.
5. Zapněte monitor a počítač.

Správné držení těla při používání monitoru



Zde jsou pokyny pro správné držení těla při používání monitoru:

- Snažte se držet rovná záda.
- Vzdálenost očí od obrazovky by měla být 45 až 50cm a na obrazovku byste se měli dívat směrem mírně dolů.
- Mějte obrazovku přímo před sebou.
- Nastavte úhel tak, aby obrazovka neodrážela světlo.
- Mějte lokty v pravém úhlu a udržujte paže v rovině s hřbetem ruky.
- Lokty by měly svírat zhruba pravý úhel.
- Nastavte výšku monitoru tak, aby byla chodidla položena na zemi a kolena udržujte v úhlu 90 stupňů nebo větším. Udržujte paže v pozici pod úrovní srdce.
- Úlevu od únavy očí dosáhnete prováděním očních cviků nebo pravidelným mrkáním.

Příprava

Instalace

Přípevnění stojanu

 Než výrobek sestavíte, položte jej na rovnou a stabilní plochu tak, aby obrazovka směřovala dolů.

 Demontáž se provádí opačným postupem než montáž.

S27BM50* / S32BM50* / S32BM70*

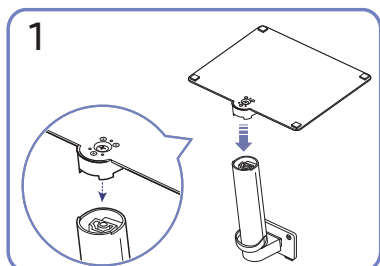
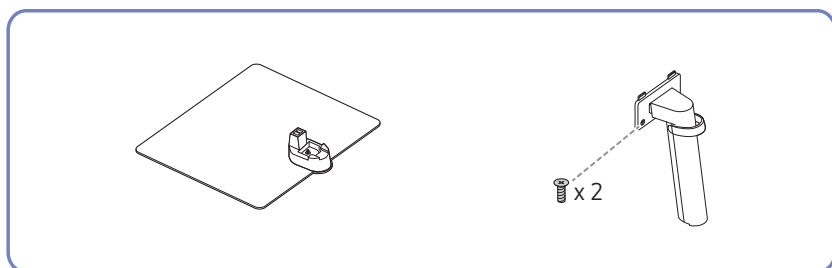

Umístěte základnu na konektor stojanu ve směru znázorněném na obrázku. Zkontrolujte, zda je konektor stojanu pevně připojen.

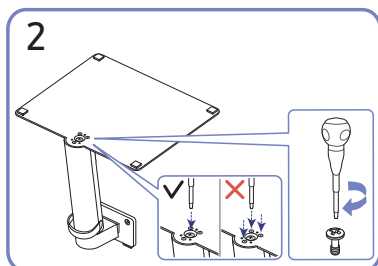

Otočte spojovacím šroubem na spodní straně stojanu nadoraz, aby byl stojan zcela upevněn. Za účelem instalace utáhněte velký šroub uprostřed.

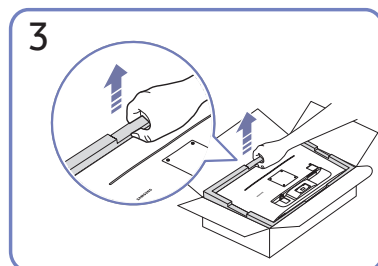

Jak je uvedeno na obrázku, vyjměte produkt a pěnovou podložku a poté umístěte produkt na stůl přední stranou ke stěně.

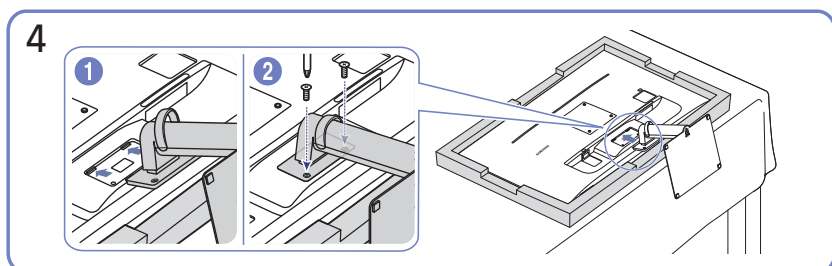

Zasuňte sestavený stojan do tělesa výrobku ve směru šipky znázorněné na obrázku. Otočte spojovacím šroubem na spodní straně tělesa výrobku nadoraz, aby byl stojan zcela upevněn.

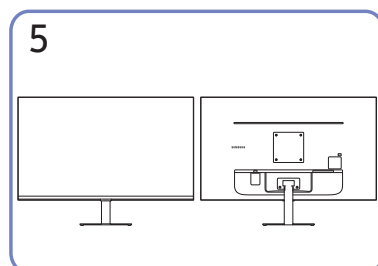

Montáž stojanu je dokončena.

S43BM70*

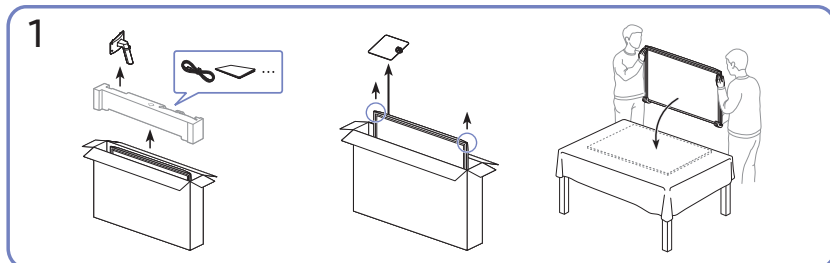
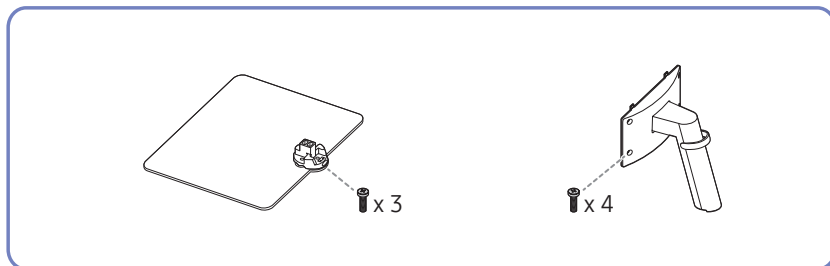

Jak je uvedeno na obrázku, vyjměte produkt a pěnovou podložku a poté umístěte produkt na stůl přední stranou ke stěně.

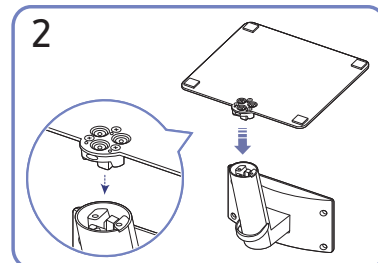

Umístěte základnu na konektor stojanu ve směru znázorněném na obrázku. Zkontrolujte, zda je konektor stojanu pevně připojen.

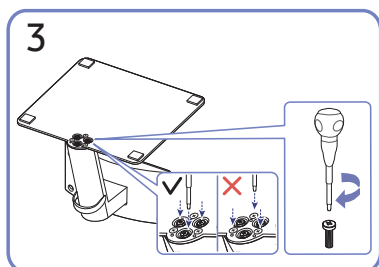

Otočte spojovacím šroubem na spodní straně stojanu nadoraz, aby byl stojan zcela upevněn.

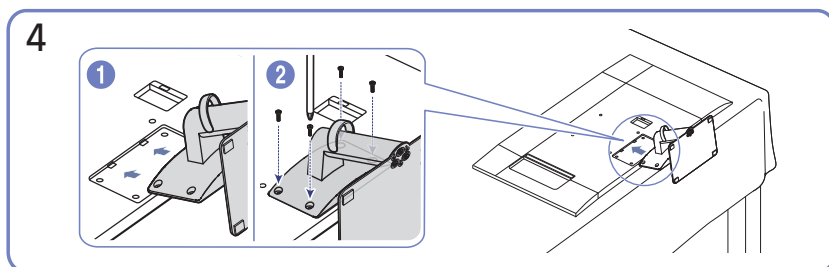

Zasuňte sestavený stojan do tělesa výrobku ve směru šipky znázorněné na obrázku. Otočte spojovacím šroubem na spodní straně tělesa výrobku nadoraz, aby byl stojan zcela upevněn.

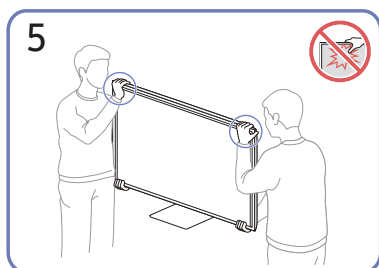

Postavte monitor podle obrázku.

- Při přesouvání držte monitor za spodní rohy nebo okraje.
- Nevvíjejte přímý tlak na obrazovku.
- Při přesouvání monitoru se nedotýkejte obrazovky.
- Nedržte výrobek vzhůru nohama pouze za stojan.

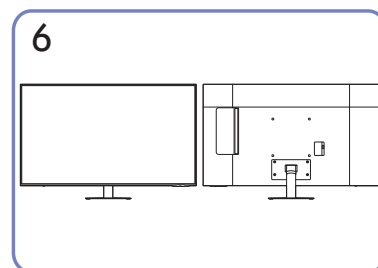

Montáž stojanu je dokončena.

S32BM80*

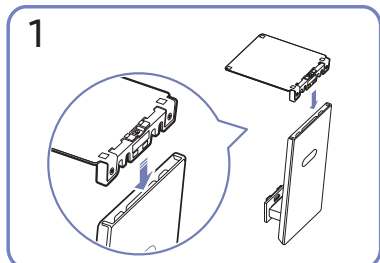
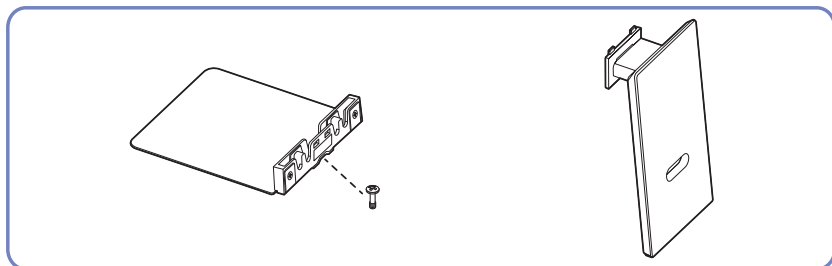

Umístěte základnu na konektor stojanu ve směru znázorněném na obrázku. Zkontrolujte, zda je konektor stojanu pevně připojen.

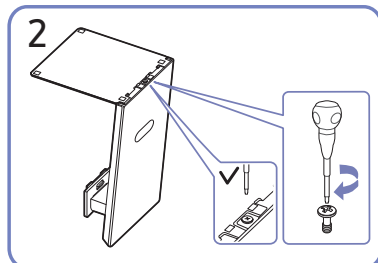

Otočte spojovacím šroubem na spodní straně stojanu nadoraz, aby byl stojan zcela upevněn.

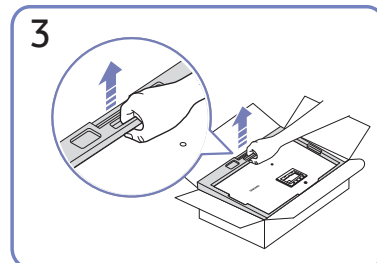

Jak je uvedeno na obrázku, vyjměte produkt a pěnovou podložku a poté umístěte produkt na stůl přední stranou ke stěně.

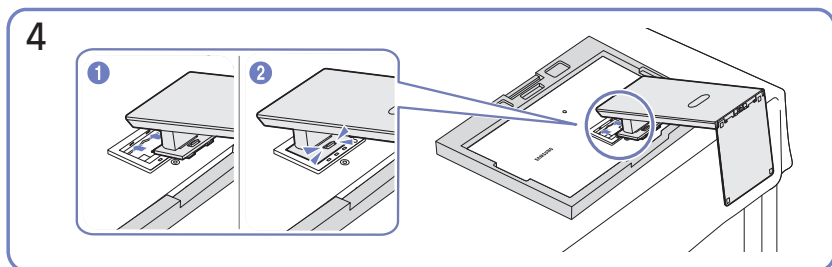

Zasuňte sestavený stojan do tělesa výrobku ve směru šipky znázorněné na obrázku.

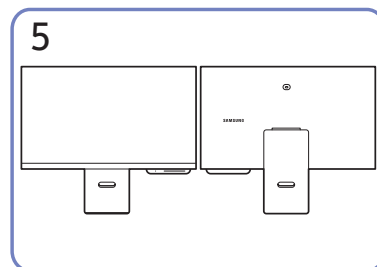

Montáž stojanu je dokončena.

Připojení kamery k produktu

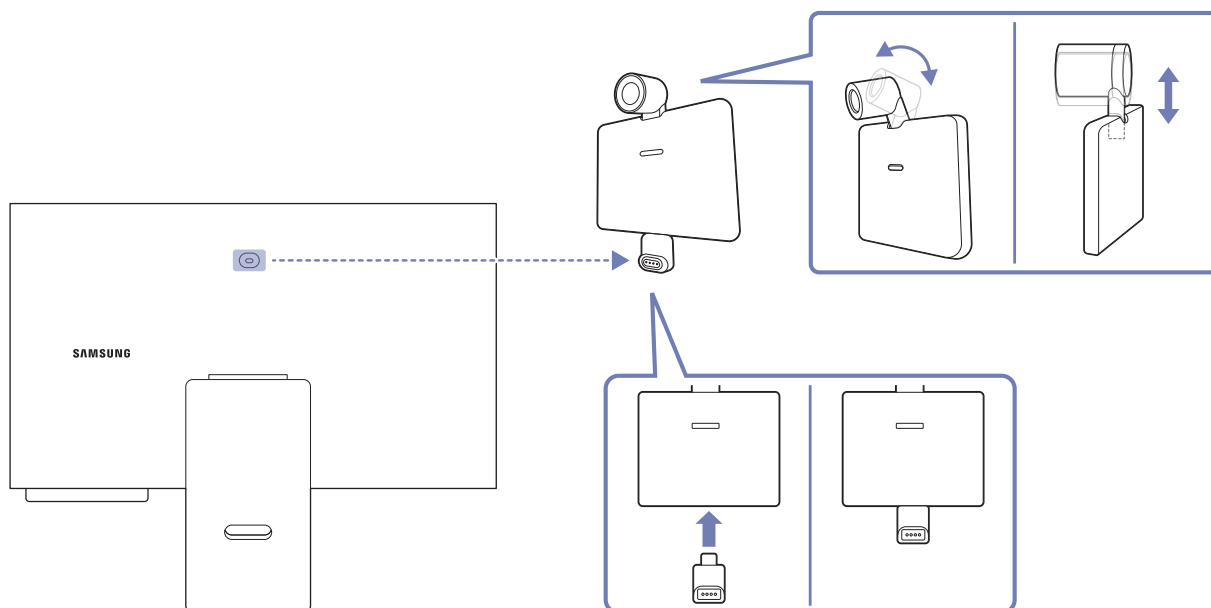

Specifikace kamery

Rozlišení	1920 × 1080, 30 snímků/s (FHD)
Automatická kompenzace světla	0
Kryt soukromí	0
Pozorovací úhel	85°
Zapojení	USB Type-C (USB 2.0)

 Před použitím produktu otřete konektor kamery měkkým suchým hadříkem, abyste zabránili závadě způsobené nečistotami.

Opatření při přesouvání monitoru

S27BM50* / S32BM50* / S32BM70*

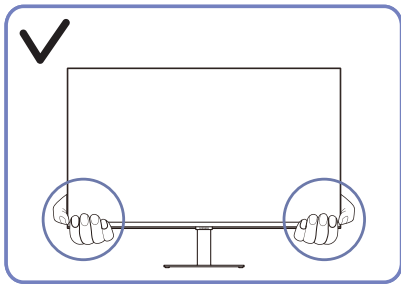

- Při přesouvání držte monitor za spodní rohy nebo okraje.

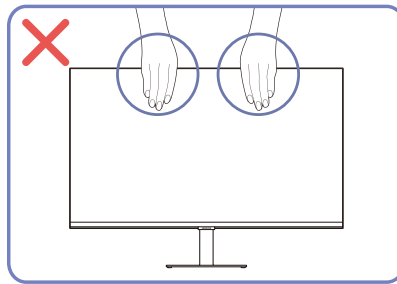

- Nevyvíjejte přímý tlak na obrazovku.
- Při přesouvání monitoru se nedotýkejte obrazovky.

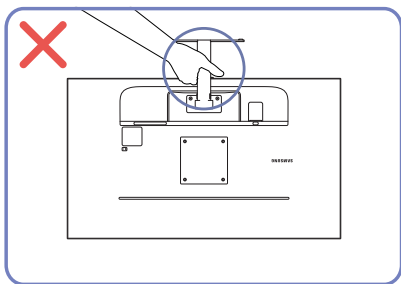

- Nedržte výrobek vzhůru nohama pouze za stojan.

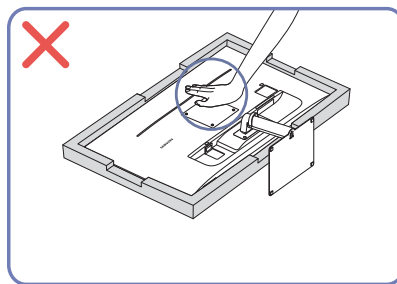

- Na monitor netlačte. Mohlo by dojít k poškození monitoru.

S43BM70*

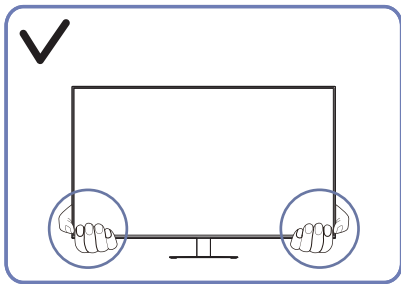

- Při přesouvání držte monitor za spodní rohy nebo okraje.

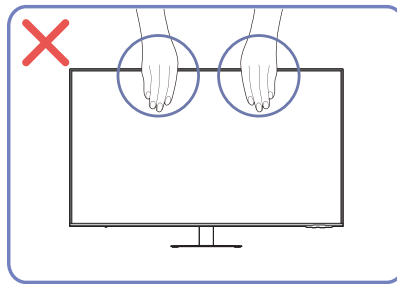

- Nevyvíjejte přímý tlak na obrazovku.
- Při přesouvání monitoru se nedotýkejte obrazovky.

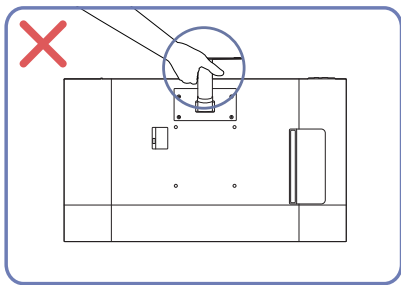

- Nedržte výrobek vzhůru nohama pouze za stojan.

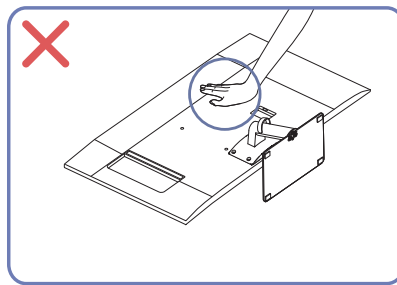

- Na monitor netlačte. Mohlo by dojít k poškození monitoru.

S32BM80*

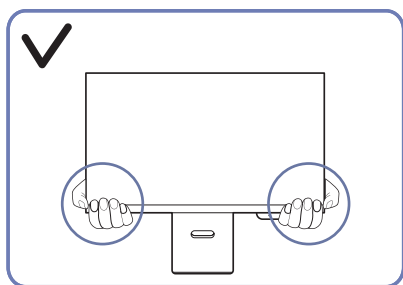

- Při přesouvání držte monitor za spodní rohy nebo okraje.

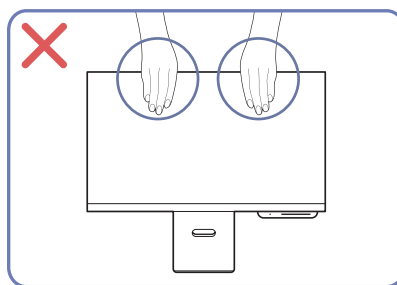

- Nevyvíjejte přímý tlak na obrazovku.
- Při přesouvání monitoru se nedotýkejte obrazovky.

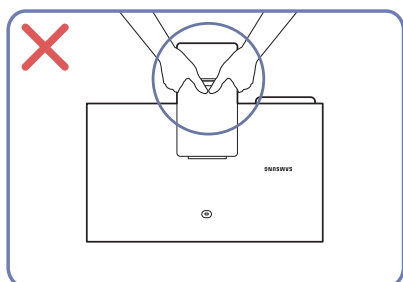

- Nedržte výrobek vzhůru nohama pouze za stojan.

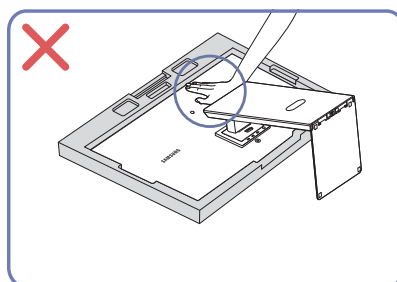

- Na monitor netlačte. Mohlo by dojít k poškození monitoru.

Kontrola prostoru v okolí produktu

Při umísťování monitoru dbejte na dostatek místa pro odvětrávání. Nadměrný nárůst vnitřní teploty může způsobit požár nebo poškození výrobku. Při instalaci monitoru zajistěte v jeho okolí dostatek místa v souladu se schématem.

 Vzhled se může lišit v závislosti na výrobku.

S27BM50* / S32BM50* / S32BM70*

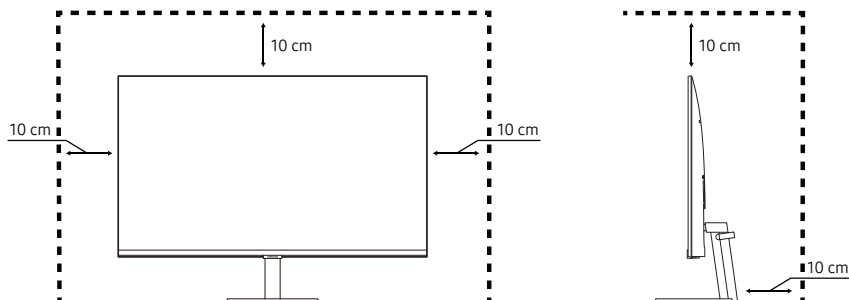

S43BM70*

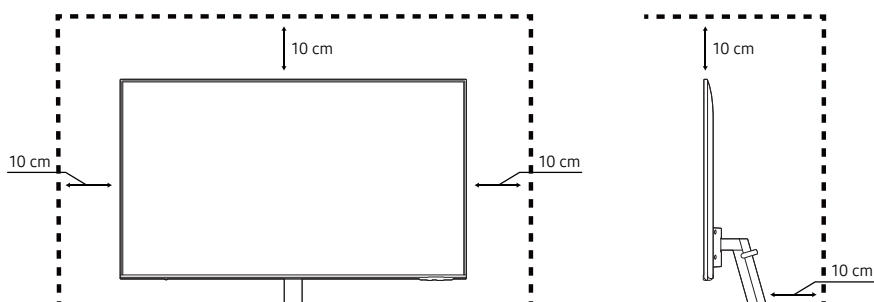

S32BM80*

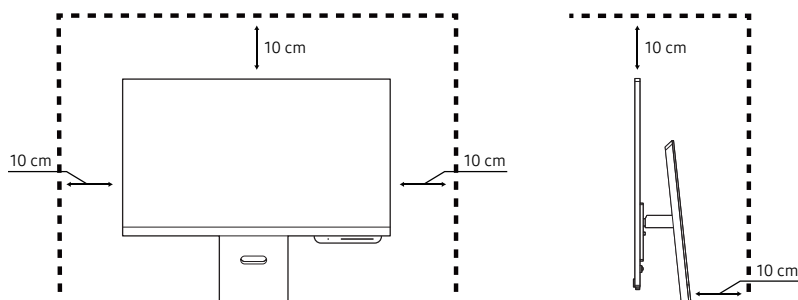

Nastavení sklonu a výšky výrobku

 Barva a tvar vlastních součástí se může lišit od vzhledu na obrázku. Změna technických parametrů za účelem vylepšení je vyhrazena bez předchozího upozornění.

S27BM50* / S32BM50* / S32BM70*

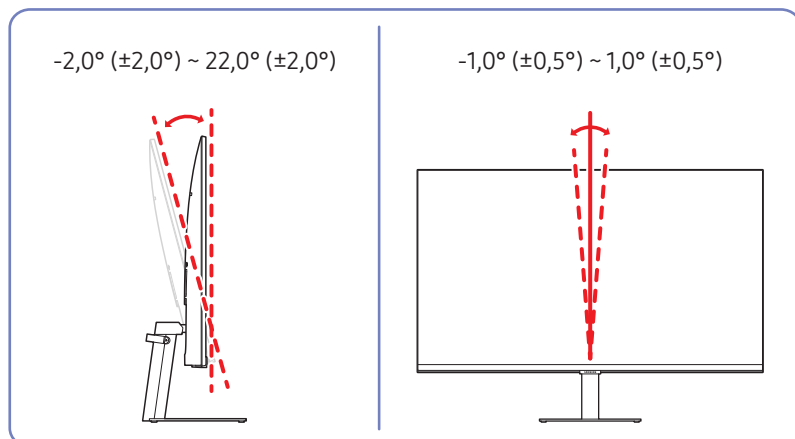

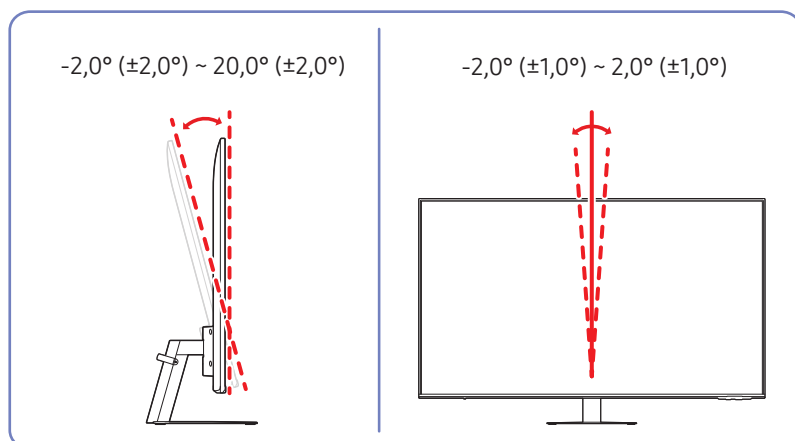

S43BM70*

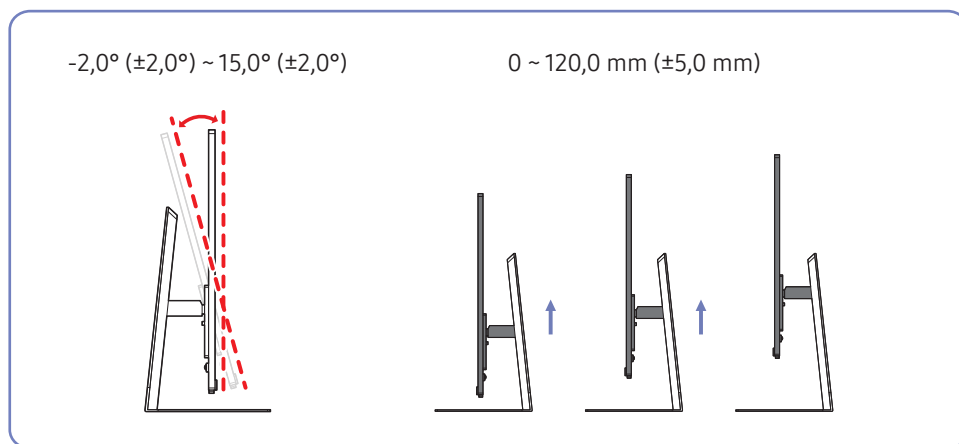



- Sklon a výšku produktu lze upravit.
- Při nastavování sklonu a výšky držte obě strany a dbejte na to, abyste nevyvinuli příliš velkou sílu a výrobek nepoškodili.
- Při nastavování výšky stojanu můžete slyšet určitý zvuk. Ten je způsoben posuvem kuličky uvnitř stojanu při nastavování jeho výšky. Jedná se o běžný zvuk, nikoli o závadu.

Zámek proti krádeži

-  Zámek proti krádeži umožňuje výrobek zabezpečit při použití na veřejných místech.
-  Tvar a zajišťovací mechanismus zámku je závislý na výrobci. Pokyny k použití naleznete v příručkách dodávaných se zámkem.
-  Pouze model S27BM50*/S32BM50*/S32BM70*.

Postup instalace zámku:

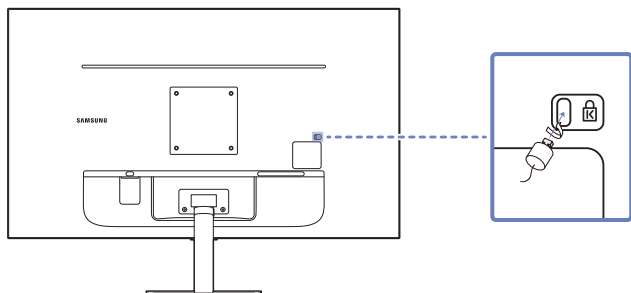

1. Upevněte lanko zámku k těžkému předmětu, jako je například stůl.
2. Protáhněte jeden konec lanka okem na druhé straně lanka.
3. Vložte zámek do bezpečnostního slotu na zadní straně monitoru.
4. Uzamkněte zámek.
 - Zámek je třeba koupit zvlášť.
 - Pokyny k použití naleznete v příručkách dodávaných se zámkem.
 - Zámky proti krádeži je možné zakoupit u prodejců elektroniky nebo výpočetní techniky.

Technické údaje sady pro upevnění na zeď (VESA)

 Sadu pro upevnění instalujte na pevnou zeď, která je kolmá k podlaze. Před upevněním sady na povrch, jako je sádkarton, kontaktujte svého nejbližšího prodejce, aby vám poskytl další informace. Pokud produkt instalujete na nakloněnou zeď, může spadnout a způsobit vážné zranění. Sady pro upevnění na zeď Samsung obsahují podrobnou instalační příručku a všechny díly nezbytné pro montáž.

- Nepoužívejte šrouby, které jsou delší než šrouby standardní délky nebo neodpovídají specifikaci šroubů standardu VESA. Příliš dlouhé šrouby mohou poškodit vnitřek televizoru.
- Při montážích na stěnu, které neodpovídají specifikaci šroubů standardu VESA, se může délka šroubů lišit v závislosti na specifikaci sady pro upevnění na zeď.
- Neutahujte šrouby příliš pevně. Mohlo by dojít k poškození televizoru nebo k jeho pádu a následně ke zranění osob. Společnost Samsung není zodpovědná za tento druh poškození nebo zranění.
- Společnost Samsung není zodpovědná za poškození výrobku nebo zranění osoby v případě použití držáku na zeď jiného než uvedeného, popřípadě držáku, který neodpovídá standardu VESA, nebo v případě nedodržení pokynů k instalaci výrobku.
- Neprovádějte montáž televizoru na stěnu se sklonem větším než 15 stupňů.
- V následující tabulce jsou uvedeny standardní rozměry sad pro upevnění na zeď.

Název modelu	Specifikace otvorů pro šrouby standardu VESA (A * B) v milimetrech	C	Standardní šroub	Množství
S27BM50* S32BM50* S32BM70*	100,0 x 100,0	6,7 ~ 8,7 mm	M4	4 ks
S43BM70*	200,0 x 200,0	11,0 ~ 13,0 mm	M8	4 ks

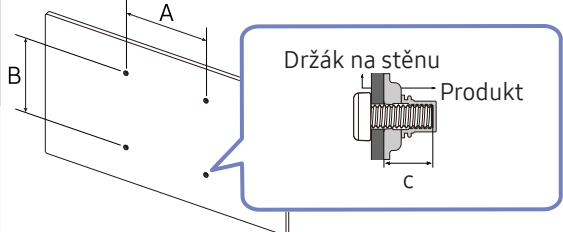

 Modely S32BM80* nejsou podporovány.

 Sadu pro upevnění na zeď neinstalujte, když je televizor zapnutý. Mohlo by dojít ke zranění osob elektrickým proudem.

Ovládací panely

 Produkt můžete zapnout pomocí tlačítka napájení v jeho spodní části a poté použít nabídku ovládání. Nabídka ovládání se zobrazí po stisknutí tlačítka napájení, když je produkt zapnutý.

S27BM50* / S32BM50*

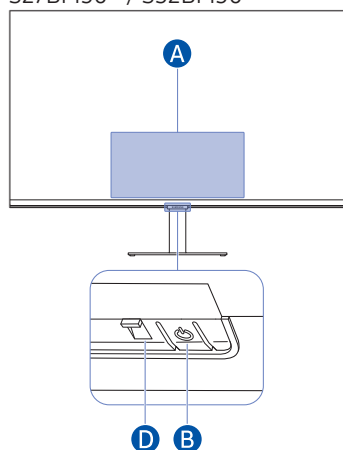

S43BM70*

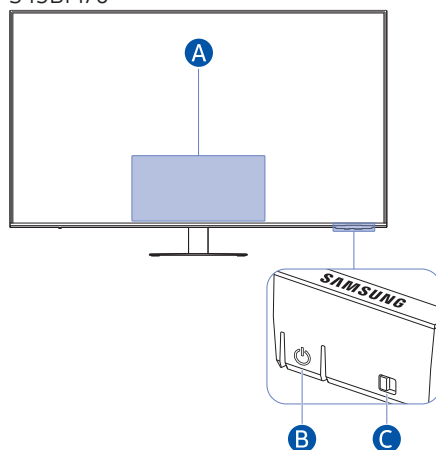



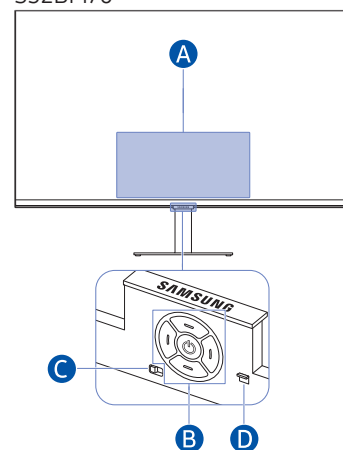

S32BM70*

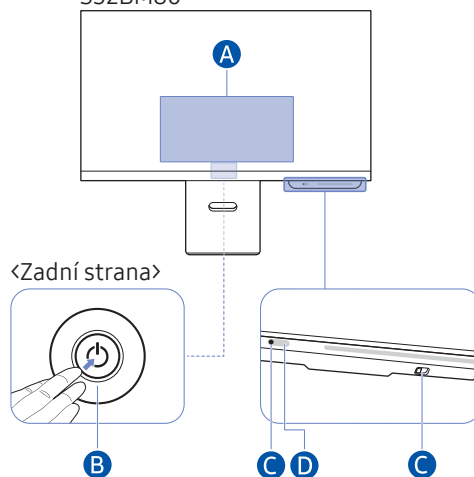



S32BM80*



A Nabídka ovládání

-  Domácnost
-  Nastavení
-  Zpět
-  Zdroj
-  Vypnout

B Vypínač / Senzor dálkového ovládání / Ovládací tlačítko monitoru

- Stiskněte tlačítko : Zobrazení Nabídky ovládání. Výběru nebo spuštění položky z nabídky, o kterou máte zájem.
- Stiskněte a podržte stisknuté tlačítko : Aktivní funkce je ukončena.

 Tato funkce nemusí být u některých modelů podporována.

- Tlačítko Nahoru/Dolů: Změna kanálu.

 Tato funkce nemusí být u některých modelů podporována.

- Tlačítko Vlevo/Vpravo: Změna hlasitosti.

 Tato funkce nemusí být u některých modelů podporována.

 Tlačítka mohou v závislosti na situaci fungovat odlišně.

C Zvukový senzor

Zvukový senzor můžete zapnout a vypnout příslušným tlačítkem na spodní straně produktu.

Je-li produkt zapnutý, zapnete zvukový senzor přepnutím tlačítka doleva (nebo dozadu) a vypnete ho přepnutím tlačítka doprava (nebo dopředu).

Produkt zobrazí okno místní nabídky s informací o tom, zda je zvukový senzor zapnutý či vypnutý.

- Poloha a tvar zvukového senzoru se může lišit v závislosti na modelu.
- Během analýzy pomocí dat ze zvukového senzoru se data neukládají.

D Indikátor napájení

- Kontrolka LED svítí, když je produkt vypnutý.
- Kontrolka LED bliká, když produkt přechází do pohotovostního režimu.

 Po uplynutí 60 sekund bez signálu výrobek přejde do pohotovostního režimu. V pohotovostním režimu se obrazovka opět zapne, bude-li na vstupu jakýkoliv signál nebo je stisknuto kterékoli tlačítko na dálkovém ovladači.

- Barva a tvar vlastních součástí se může lišit od vzhledu na obrázku.
- Pokud neodstraníte ochrannou fólii na logu SAMSUNG nebo ve spodní části produktu, může být obrazovka ztmavená. Odstraňte ochrannou fólii.
- Při používání tlačítek (s výjimkou tlačítka napájení) na dálkovém ovladači Samsung Smart, kontrolka LED přijímače neblíká.







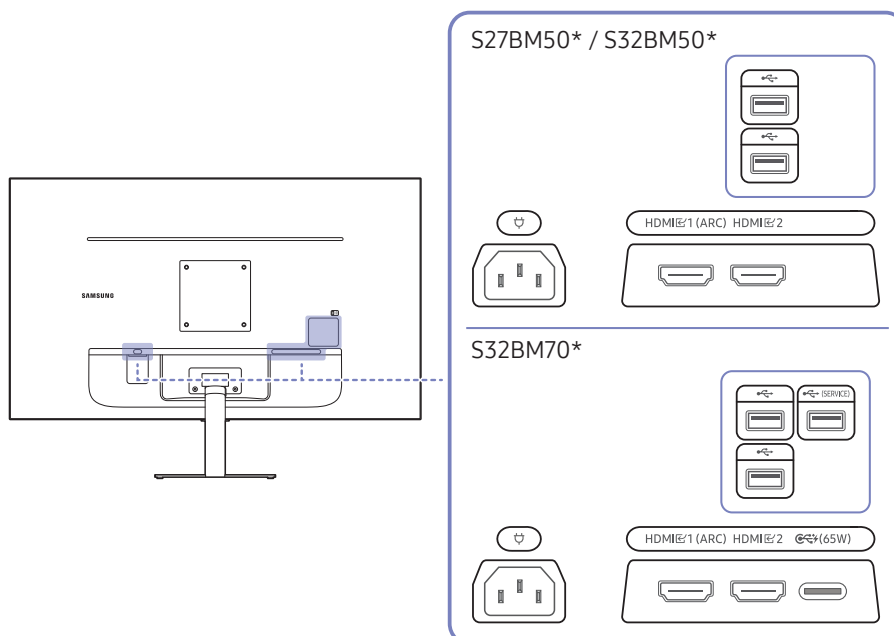

Připojení

Různé konektory vám také umožňují připojit externí zařízení.

Konektory

 Dostupné funkce se mohou lišit v závislosti na modelu monitoru. Barva a tvar vlastních součástí se může lišit od vzhledu na obrázku. Změna technických parametrů za účelem vylepšení je vyhrazena bez předchozího upozornění. Viz konkrétní výrobek.





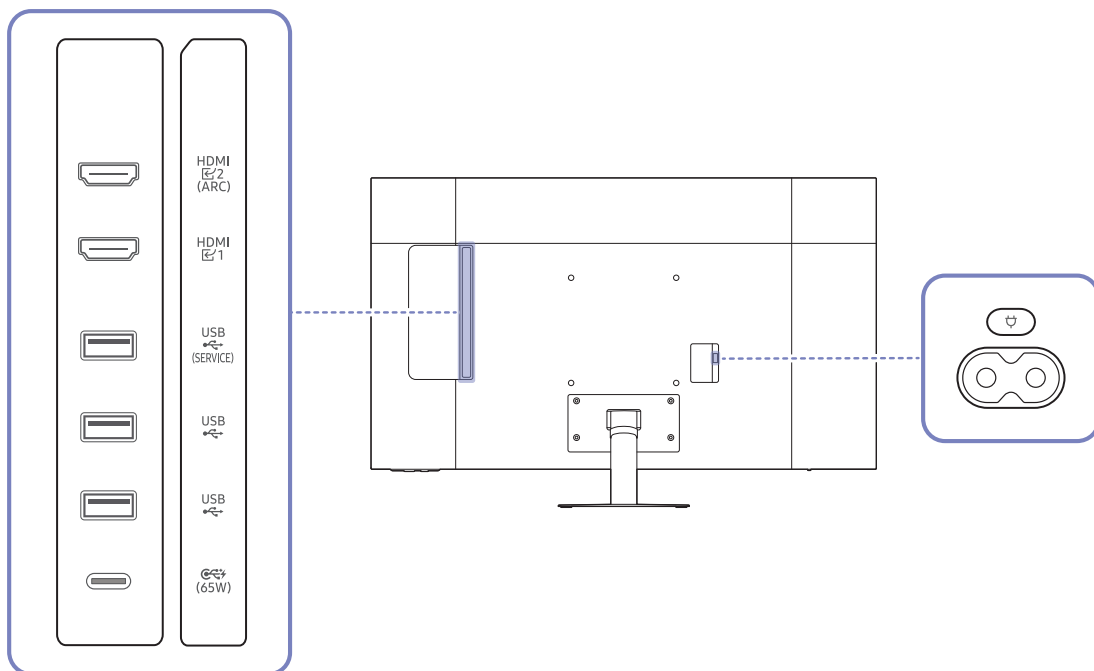

Konektor	Popis
HDMI 1 (ARC) HDMI 2	Připojení vstupního zařízení (zdroje signálu) pomocí kabelu HDMI nebo HDMI-DVI.
	Slouží k připojení k zařízení USB.
 (SERVICE)	<ul style="list-style-type: none">Slouží k připojení k zařízení USB.Použito k aktualizaci softwaru. Tato funkce je k dispozici pouze u řady M7*B.
 (65W)	<ul style="list-style-type: none">Umožňuje připojení ke zdrojovému zařízení pomocí kabelu USB typu C. Kompatibilní s kabelem USB verze 3.1 Gen2.<ul style="list-style-type: none"> Nižší verze kabelu nepodporují funkci vstupu videa (Displayport ALT).Za účelem nabíjení může být připojen k notebooku nebo mobilnímu zařízení konektor USB typu C.<ul style="list-style-type: none"> Je podporován maximální nabíjecí výkon 65 W. Rychlost nabíjení se může lišit v závislosti na zařízení připojeném k produktu. Tato funkce je k dispozici pouze u řady M7*B.
	Připojte napájecí kabel do produktu.

 Více informací o připojení externích zařízení naleznete zde: [🏠](#) > [☰ Menu](#) > [🔌 Připojená zařízení](#) > [Průvodce připojením](#).

S43BM70*



Konektor	Popis
HDMI 1 HDMI 2 (ARC)	Připojení vstupního zařízení (zdroje signálu) pomocí kabelu HDMI nebo HDMI-DVI.
USB (SERVICE)	<ul style="list-style-type: none"> • Slouží k připojení k zařízení USB. • Použito k aktualizaci softwaru.
USB	Slouží k připojení k zařízení USB.
(65W)	<ul style="list-style-type: none"> • Umožňuje připojení ke zdrojovému zařízení pomocí kabelu USB typu C. Kompatibilní s kabelem USB verze 3.1 Gen2.  Nižší verze kabelu nepodporují funkci vstupu videa (Displayport ALT). • Za účelem nabíjení může být připojen k notebooku nebo mobilnímu zařízení konektor USB typu C.  Je podporován maximální nabíjecí výkon 65 W. Rychlost nabíjení se může lišit v závislosti na zařízení připojeném k produktu.
	Připojte napájecí kabel do produktu.

 Více informací o připojení externích zařízení naleznete zde: [🏠](#) > [☰ Menu](#) > [🔗 Připojená zařízení](#) > [Průvodce připojením](#).

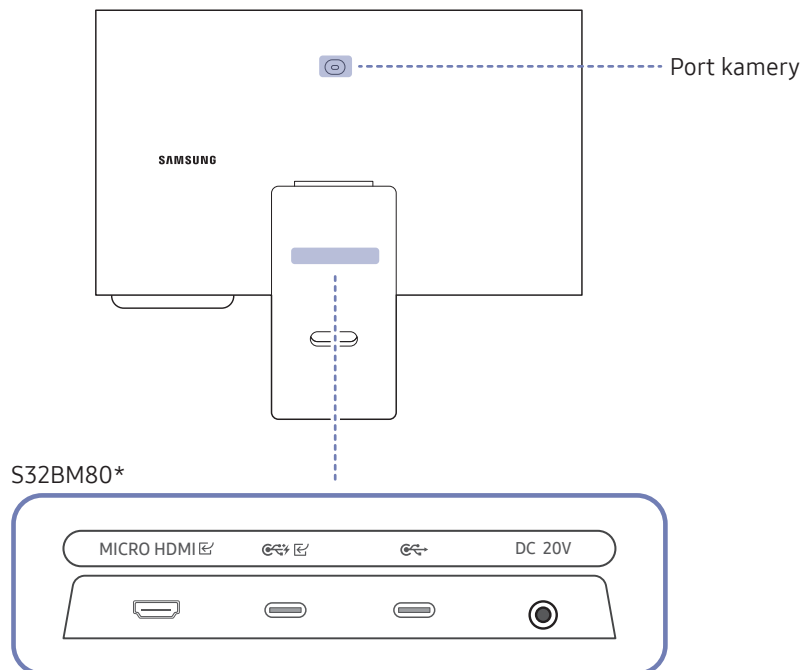

Konektor	Popis
MICRO HDMI	Slouží pro připojení k externímu zařízení kabelem HDMI dodaným společností Samsung (což je certifikovaný kabel High Speed HDMI).
	<ul style="list-style-type: none"> Umožňuje připojení ke zdrojovému zařízení pomocí kabelu USB typu C. Kompatibilní s kabelem USB verze 3.1 Gen2. Nižší verze kabelu nepodporují funkci vstupu videa (Displayport ALT). Za účelem nabíjení může být připojen k notebooku nebo mobilnímu zařízení konektor USB typu C. Je podporován maximální nabíjecí výkon 65 W. Rychlost nabíjení se může lišit v závislosti na připojeném zařízení.
	<p>Slouží k připojení k zařízení USB.</p> <ul style="list-style-type: none"> Je podporován maximální nabíjecí výkon 15 W. Rychlost nabíjení se může lišit v závislosti na připojeném zařízení.
DC 20V	Připojení adaptéru AC/DC.

Více informací o připojení externích zařízení naleznete zde: [🏠](#) > [☰ Menu](#) > [🔗 Připojená zařízení](#) > [Průvodce připojením](#).

Uspořádání připojených kabelů

S27BM50* / S32BM50* / S32BM70*

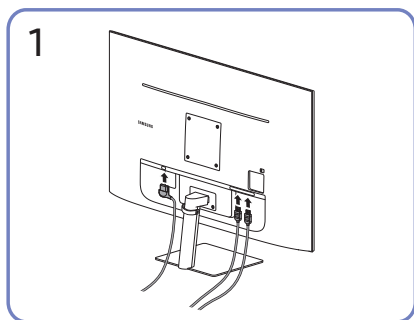

Připojte odpovídající kabely.

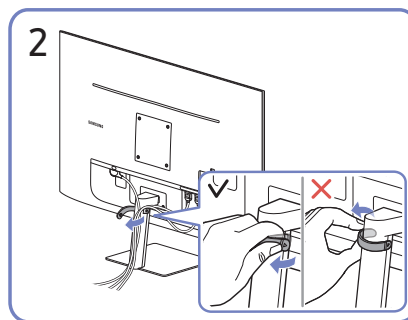

Odepněte pravou stranu DRŽÁKU KABELŮ NA STOJANU a držák ze stojanu sundejte. Při násilném odepnutí může dojít k poškození pravé strany držáku kabelů.

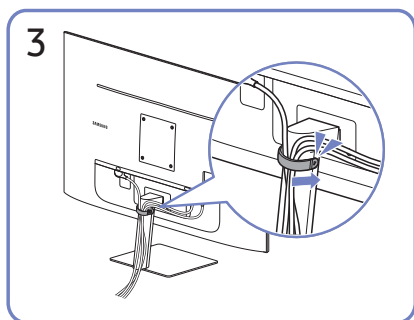

Uspořádejte kabely podle obrázku tím, že je dáte do držáku kabelů na stojanu (DRŽÁK KABELŮ NA STOJANU). Montáž je dokončena.

S43BM70*

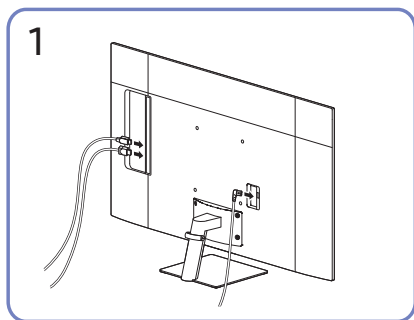

Připojte odpovídající kabely.

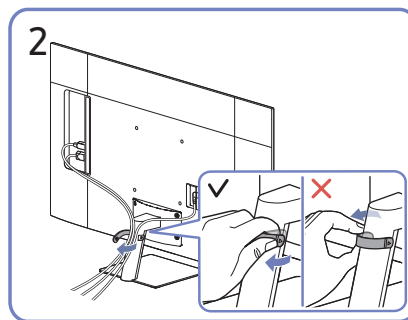

Odepněte pravou stranu DRŽÁKU KABELŮ NA STOJANU a držák ze stojanu sundejte. Při násilném odepnutí může dojít k poškození pravé strany držáku kabelů.

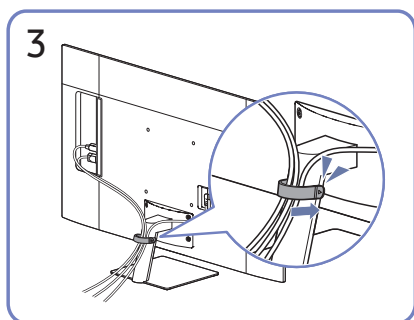

Uspořádejte kabely podle obrázku tím, že je dáte do držáku kabelů na stojanu (DRŽÁK KABELŮ NA STOJANU). Montáž je dokončena.

S32BM80*

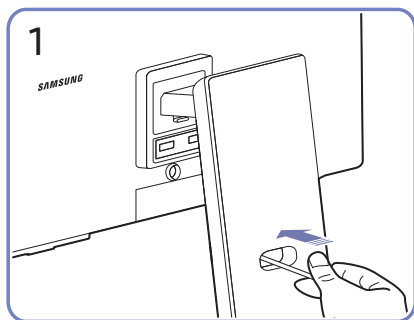

Protáhněte kabely otvorem ve stojanu.

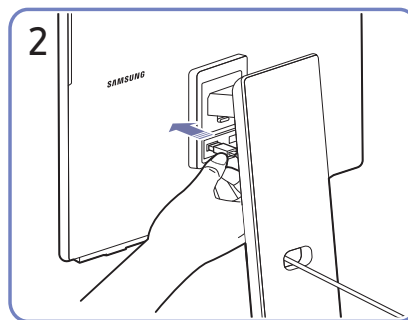

Připojte kabely k odpovídajícím portům.

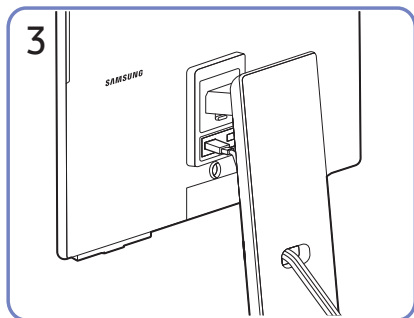

Uspořádejte kabely tak, že je protáhnete otvorem ve stojanu, jak je znázorněno na obrázcích.

Dálkový ovladač a periferní zařízení

Produkt můžete ovládat pomocí dálkového ovladače Samsung Smart nebo pomocí dálkového ovladače. Usnadněte si ovládání produktu tím, že jej spárujete s externími zařízeními, např. s klávesnicí.

O ovladači Samsung Smart (modely řady M7*B/M8*B)



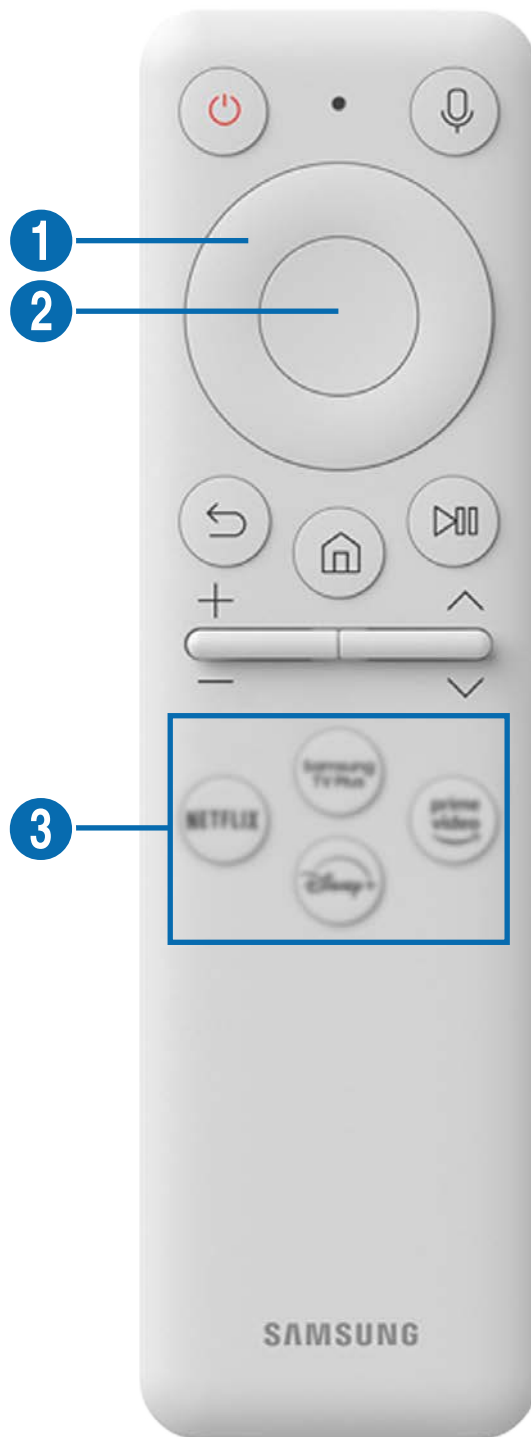







[Další informace o tlačítkách na ovladači Samsung Smart Remote.](#)













O dálkovém ovladači (model řady M5*B)

Přečtěte si o tlačítkách dálkového ovladače.





Tlačítko	Popis
 (Napájení)	Stisknutím produkt zapnete nebo vypnete.
 (hlasový asistent)	<p>Spustí hlasového asistenta. Hlasového asistenta spustíte tak, že stisknete a přidržíte toto tlačítko, vyslovíte hlasový příkaz a poté tlačítko uvolníte.</p> <ul style="list-style-type: none">  Podporované jazyky a funkce hlasového asistenta se mohou lišit podle geografické oblasti.  V závislosti na modelu nebo geografické oblasti nemusí být tato funkce podporována.
 (Nastavení / Číselné tlačítko / Tlačítko Možnosti)	<p>Po každém stisknutí tlačítka se postupně zobrazí menu Nastavení / virtuální numerická klávesnice / Blok možností s barevnými tlačítky.</p> <p>Toto tlačítko umožňuje přístup k dalším možnostem, které jsou specifické pro používanou funkci.</p> <p>Stisknutím tohoto tlačítka vyvoláte na obrazovce virtuální numerickou klávesnici. Pomocí numerické klávesnice můžete zadávat číselné hodnoty. Vyberte čísla a potom stiskněte tlačítko Hotovo, nebo zadejte číslo, abyste zadali číselnou hodnotu. Tímto tlačítkem můžete změnit kanál, zadat PIN, zadat PSČ atd.</p>
 (Barevné tlačítko)	Po stisknutí se na obrazovce zobrazí barevná tlačítka. Toto tlačítko umožňuje přístup k dalším možnostem, které jsou specifické pro používanou funkci.
 1 Navigační tlačítko (nahoru/ dolů/doleva/doprava)	Umožňuje přesouvání kurzoru.
 2 Vybrat	Umožňuje vybrat nebo spustit označenou položku.
 (Návrat)	Stisknutím tohoto tlačítka se vrátíte do předchozí nabídky.
 (Smart Hub + Ovládací blok)	<p>Stisknutím tlačítka se vraťte na domovskou obrazovku.</p> <ul style="list-style-type: none">  Stisknutím na 1 sekundu nebo déle zobrazíte ovládací blok. Pomocí ovládacího bloku můžete použít menu Nastavení / virtuální numerickou klávesnici / Blok možností s barevnými tlačítky.

Tlačítko	Popis
 (Přehrát/pozastavit)	Pomocí těchto ovládacích prvků můžete ovládat přehrávaný mediální obsah.
 (Hlasitost)	Pohybem tohoto tlačítka nahoru nebo dolů lze nastavit hlasitost. Stisknutím tohoto tlačítka ztlumíte zvuk. Stisknutím na 2 sekundy nebo déle zobrazíte Zástupci usnadnění .
 (Kanál)	Posunem tlačítka nahoru a dolů můžete měnit kanály. Stisknutím tohoto tlačítka na minimálně 1 sekundu zobrazíte obrazovku Seznam kanálů .
 (tlačítko Spustit aplikaci)	Spusťte aplikaci označenou tlačítkem.  Dostupnost aplikace se může v jednotlivých zemích lišit.  V závislosti na modelu nebo geografické oblasti nemusí být tato funkce podporována.



-  V pohotovostním režimu stiskněte kterékoli z tlačítek na dálkovém ovladači.
-  Funkce související s vysíláním a kanálem jsou k dispozici pouze v některých aplikacích nebo externích zařízeních.
-  Dálkový ovladač Samsung Smart Remote používejte do 6 m od produktu. Tato vzdálenost se může lišit v závislosti na podmínkách bezdrátového prostředí.
-  Obrázky, tlačítka a funkce dálkového ovladače Samsung Smart Remote se mohou lišit v závislosti na modelu nebo zeměpisné oblasti.
-  Obrázky, tlačítka a funkce dálkového ovladače se mohou lišit v závislosti na modelu nebo zeměpisné oblasti.

Připojení dálkového ovladače Samsung Smart Remote k produktu

Připojte dálkový ovladač Samsung Smart Remote k produktu, abyste jej mohli ovládat.

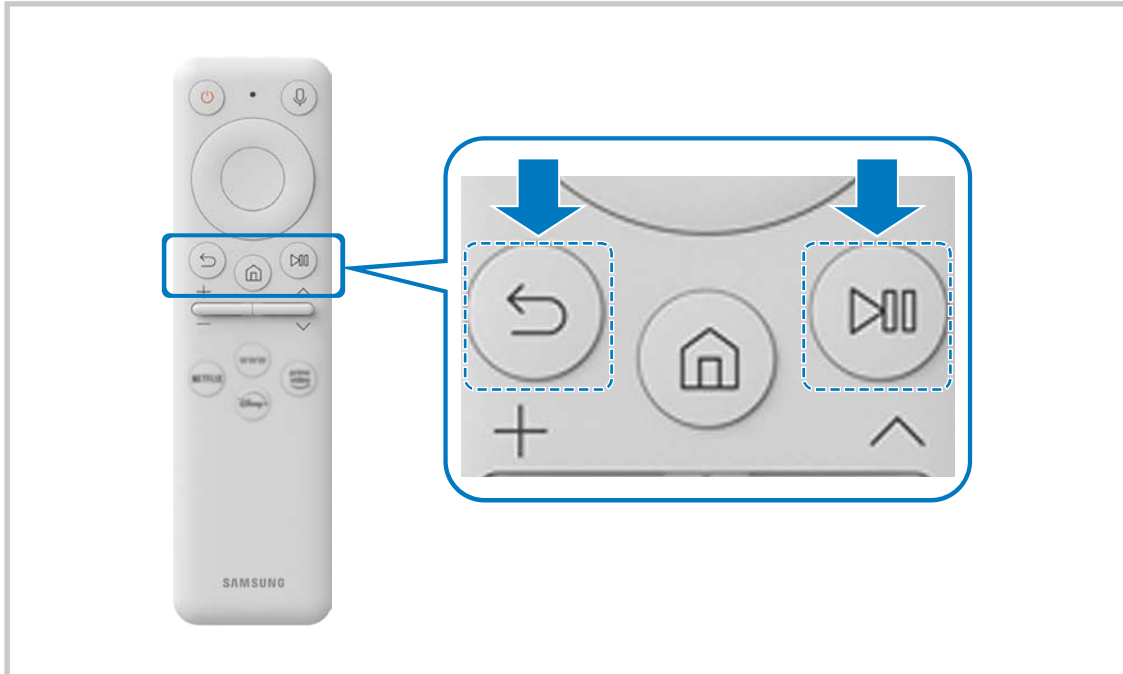
Při prvním zapnutí produktu se s ním dálkový ovladač Samsung Smart Remote automaticky spáruje. Pokud se ovladač Samsung Smart Remote nespáruje s produktem automaticky, namiřte jej na přední stranu produktu, stiskněte současně tlačítka  a  a minimálně 3 sekundy je podržte.



-  Obrázky, tlačítka a funkce dálkového ovladače Samsung Smart Remote se mohou lišit v závislosti na modelu nebo zeměpisné oblasti.
-  Více informací o ovladači Samsung Smart naleznete v části „Ovladači Samsung Smart (modely řady M7*B/M8*B)“.
-  Modely S24AM50* nejsou podporovány.

Opatření a poznámky

Můžete získat pokyny a informace, které je potřeba prostudovat po instalaci.

Přečtěte si po nainstalování produktu

Tyto informace si přečtěte po nainstalování produktu.

Velikosti obrazu a vstupní signály

Velikost obrazu se použije na aktuální zdroj. Použité nastavení pro položku **Velikost obrazu** bude pro příslušný zdroj platit, dokud ho nezměníte.

Vstupní signál	Velikost obrazu
HDMI (720p)	16:9 standardní, Vlast.nastav. , Poměr stran 4:3
HDMI (1080i, 1080p)	16:9 standardní, Vlast.nastav. , Poměr stran 4:3
*HDMI (3840 x 2160p)	16:9 standardní, Vlast.nastav.
**HDMI (1920 x 800p @ 60 Hz)	21:9 Wide Screen, ultraširoké herní zobrazení v Režim hry
*HDMI (3840 x 1600p @ 60 Hz)	21:9 Wide Screen, ultraširoké herní zobrazení v Režim hry
USB (720p)	16:9 standardní, Vlast.nastav. , Poměr stran 4:3
USB (1080i/p @ 60 Hz)	16:9 standardní, Vlast.nastav. , Poměr stran 4:3
*USB (3840 x 2160p @ 24/30 Hz)	16:9 standardní, Vlast.nastav.
*USB (3840 x 2160p @ 60 Hz)	16:9 standardní, Vlast.nastav.
*USB Type-C (720p)	16:9 standardní, Vlast.nastav. , Poměr stran 4:3
*USB Type-C (1080p @ 60 Hz)	16:9 standardní, Vlast.nastav. , Poměr stran 4:3
*USB Type-C (3840 x 1600p @ 60 Hz)	21:9 Wide Screen, ultraširoké herní zobrazení v Režim hry
*USB Type-C (3840 x 2160p @ 60 Hz)	16:9 standardní, Vlast.nastav.

 *: Tento vstupní signál podporuje řada M7*B/M8*B.

** : Tento vstupní signál podporuje řada M5*B.

 V závislosti na modelu a geografické oblasti se vstupní porty externích zařízení mohou lišit.

 Dostupný režim [Režim obrazu](#) se může lišit v závislosti na externím zařízení.

 Nelze-li velikost obrazovky změnit na 21:9 Wide Screen nebo [Ultrawide Game View](#), je třeba změnit rozlišení obrazovky na externím zařízení.

 Ultraširoké herní zobrazení [Ultrawide Game View](#) je dostupné pouze na zdrojových zařízeních, která podporují výstupy 21 : 9, a může fungovat odlišně v závislosti na hře nebo zobrazovaném obsahu. Chcete-li zkontrolovat, zda je funkce [Ultrawide Game View](#) k dispozici, aktivujte ji a poté zkontrolujte, zda lze rozlišení displeje nastavit na 3840 x 1600.

Podporovaná rozlišení pro vstupní signály UHD

Zkontrolujte podporované rozlišení pro vstupní signály UHD.

- Rozlišení: 3840 x 2160p

 Tato funkce je podporována u řady M7*B/M8*B.

Pokud je možnost Rozšíření vstupního signálu nastavena na Vypnuto

Frekvence snímků (fps; snímky/s)	Barevná hloubka / Podvzorkování barvonosných složek	RGB 4:4:4	YCbCr 4:4:4	YCbCr 4:2:2	YCbCr 4:2:0
50 / 60	8 bitů	-	-	-	0

Pokud je možnost Rozšíření vstupního signálu nastavena na Zapnuto

Frekvence snímků (fps; snímky/s)	Barevná hloubka / Podvzorkování barvonosných složek	RGB 4:4:4	YCbCr 4:4:4	YCbCr 4:2:2	YCbCr 4:2:0
50 / 60	8 bitů	0	0	0	0
	10 bitů	-	-	0	0

 Pro USB-C není formát YCbCr 4:2:0 podporován.

Přečtěte si před připojením počítače (podporovaná rozlišení)

Zkontrolujte podporovaná rozlišení pro vstupní signály z počítače.

Když připojujete produkt k počítači, nastavte grafickou kartu počítače na některé ze standardních rozlišení, která jsou uvedena v následujících tabulkách nebo na dalších stranách. Produkt se automaticky přizpůsobí zvolenému rozlišení. Optimální a doporučená rozlišení jsou 3840 x 2160 při frekvenci 60 Hz (řada M7*B/M8*B) a 1920 x 1080 při frekvenci 60 Hz (řada M5*B). Pokud zvolíte rozlišení, které není v tabulce, může se zobrazovat černá obrazovka nebo se rozsvítí jen snímač dálkového ovládání. Podporovaná rozlišení grafické karty najdete v příručce grafické karty.

 Nativní rozlišení je 3840 x 2160 při 60 Hz s možností [Rozšíření vstupního signálu](#) nastavenou na hodnotu [Zapnuto](#). Nativní rozlišení je 3840 x 2160 při frekvenci 30 Hz s možností [Rozšíření vstupního signálu](#) nastavenou na hodnotu [Vypnuto](#).

VESA DMT

Rozlišení (tečky x čáry)	Formát zobrazení	Horizontální frekvence (KHz)	Vertikální frekvence (Hz)	Taktovací frekvence (MHz)	Polarita horizontální / vertikální	Konektor	
						HDMI	USB Typ-C
640 x 480	60 Hz	31,469	59,940	25,175	- / -	0	0
640 x 480	75 Hz	37,500	75,000	31,500	- / -	0	0
800 x 600	60 Hz	37,879	60,317	40,000	+ / +	0	0
800 x 600	72 Hz	48,077	72,188	50,000	+ / +	0	0
800 x 600	75 Hz	46,875	75,000	49,500	+ / +	0	0
1024 x 768	60 Hz	48,363	60,004	65,000	- / -	0	0
1024 x 768	70 Hz	56,476	70,069	75,000	- / -	0	0
1024 x 768	75 Hz	60,023	75,029	78,750	+ / +	0	0
1152 x 864	75 Hz	67,500	75,000	108,000	+ / +	0	0
1280 x 720	60 Hz	45,000	60,000	74,250	+ / +	0	0
1280 x 800	60 Hz	49,702	59,810	83,500	- / +	0	0
1280 x 1024	60 Hz	63,981	60,020	108,000	+ / +	0	0
1280 x 1024	75 Hz	79,976	75,025	135,000	+ / +	0	0

Rozlišení (tečky x čáry)	Formát zobrazení	Horizontální frekvence (KHz)	Vertikální frekvence (Hz)	Taktovací frekvence (MHz)	Polarita horizontální / vertikální	Konektor	
						HDMI	USB Typ-C
*1366 x 768	60 Hz	47,720	59,799	84,750	- / +	0	-
1440 x 900	60 Hz	55,935	59,887	106,500	- / +	0	0
1600 x 900	60 Hz	60,000	60,000	108,000	+ / +	0	0
1680 x 1050	60 Hz	65,290	59,954	146,250	- / +	0	0
1920 x 1080	60 Hz	67,500	60,000	148,500	+ / +	0	0

 *: Tento vstupní signál podporuje řada M5*B.

VESA CVT

Rozlišení (tečky x čáry)	Formát zobrazení	Horizontální frekvence (KHz)	Vertikální frekvence (Hz)	Taktovací frekvence (MHz)	Polarita horizontální / vertikální	Konektor	
						HDMI	USB Typ-C
*2560 x 1440	60 Hz	88,787	59,951	241,500	+ / -	0	0

 *: Tento vstupní signál podporuje řada M7*B/M8*B.

Podporovaná rozlišení obrazových signálů

Zkontrolujte podporovaná rozlišení pro videosignály.

CTA-861

Rozlišení (tečky x čáry)	Formát zobrazení	Horizontální frekvence (KHz)	Vertikální frekvence (Hz)	Taktovací frekvence (MHz)	Polarita horizontální / vertikální	Konektor	
						HDMI	USB Typ-C
720 (1440) x 576i	50 Hz	15,625	50,000	27,000	- / -	0	-
720 (1440) x 480i	60 Hz	15,734	59,940	27,000	- / -	0	-
720 x 576	50 Hz	31,250	50,000	27,000	- / -	0	-
720 x 480	60 Hz	31,469	59,940	27,000	- / -	0	-
1280 x 720	50 Hz	37,500	50,000	74,250	+ / +	0	-
1280 x 720	60 Hz	45,000	60,000	74,250	+ / +	0	0
1920 x 1080i	50 Hz	28,125	50,000	74,250	+ / +	0	-
1920 x 1080i	60 Hz	33,750	60,000	74,250	+ / +	0	-
1920 x 1080	24 Hz	27,000	24,000	74,250	+ / +	0	-
1920 x 1080	25 Hz	28,125	25,000	74,250	+ / +	0	-
1920 x 1080	30 Hz	33,750	30,000	74,250	+ / +	0	-
1920 x 1080	50 Hz	56,250	50,000	148,500	+ / +	0	-
1920 x 1080	60 Hz	67,500	60,000	148,500	+ / +	0	0
*3840 x 2160	24 Hz	54,000	24,000	297,000	+ / +	0	-
*3840 x 2160	25 Hz	56,250	25,000	297,000	+ / +	0	-
*3840 x 2160	30 Hz	67,500	30,000	297,000	+ / +	0	0
*3840 x 2160	50 Hz	112,500	50,000	594,000	+ / +	0	0
*3840 x 2160	60 Hz	135,000	60,000	594,000	+ / +	0	0

 *: Tento vstupní signál podporuje řada M7*B/M8*B.

Seznam grafických karet podporujících formát HDR10

Formát HDR10 je dostupný pouze u systémů Windows 10 s grafickými kartami, které podporují správu digitálních práv Play Ready 3.0 (pro chráněný obsah HDR). Pro formát HDR10 používejte níže uvedené grafické karty.

- NVIDIA GeForce 1000 series nebo vyšší
- AMD Radeon™ RX 400 series nebo vyšší
- Intel UHD Graphics 600 series nebo vyšší

 Doporučujeme používat grafické karty, které podporují hardwarově akcelerované dekódování 10bitového videa pro videokodeky HDR.

Specifikace

Obecné

Název modelu		S27BM50*	S32BM50*		
Velikost		Třída 27 (27,0 palce / 68,6 cm)	Třída 32 (31,5 palce / 80,1 cm)		
Oblast zobrazení		597,888 mm (V) x 336,312 mm (Š)	698,4 mm (V) x 392,85 mm (Š)		
Rozteč bodů		0,3114 mm (V) x 0,3114 mm (Š)	0,36375 mm (V) x 0,36375 mm (Š)		
Maximální bodová frekvence		94 MHz	96,8 MHz		
Synchronizace (PANEL Spec)	Horizontální frekvence	48 ~ 75 Hz	-		
	Vertikální frekvence	60 Hz	48 ~ 75 Hz		
Rozlišení	Optimální rozlišení	1920 x 1080 při 60 Hz			
	Maximální rozlišení				
Název modelu		S32BM70*	S43BM70*	S32BM80*	
Velikost		Třída 32 (31,5 palce / 80,0 cm)	Třída 43 (42,5 palce / 107,9 cm)	Třída 32 (31,5 palce / 80,0 cm)	
Oblast zobrazení		697,306 mm (V) x 392,234 mm (Š)	941,184 mm (V) x 529,416 mm (Š)	697,306 mm (V) x 392,234 mm (Š)	
Rozteč bodů		0,18159 mm (V) x 0,18159 mm (Š)	0,2451 mm (V) x 0,2451 mm (Š)	0,18159 mm (V) x 0,18159 mm (Š)	
Maximální bodová frekvence		597,08 MHz	594 MHz	597,08 MHz	
Synchronizace (PANEL Spec)	Horizontální frekvence	147,78 kHz ~ 148,38 kHz	135 kHz ~ 141,42 kHz	147,78 kHz ~ 148,38 kHz	
	Vertikální frekvence	60 Hz			
Rozlišení	Optimální rozlišení	3840 x 2160 při 60 Hz			
	Maximální rozlišení				

Napájení	AC100-240V~ 50/60Hz Zkontrolujte štítek na zadní straně výrobku – standardní napětí se může v různých zemích lišit. Podle střídavého napětí adaptéru. Informace o stejnosměrném napětí monitoru najdete na výrobním štítku. (pouze pro modely S32BM80*.)
Konektory signálu	HDMI USB USB typ C (tato funkce je k dispozici pouze u řady M7*B/M8*B)
Podmínky prostředí	Provozní Teplota: 10 °C – 40 °C (50 °F – 104 °F) Vlhkost: 10 % – 80 %, bez kondenzace
	Skladování Teplota: -20 °C – 45 °C (-4 °F – 113 °F) Vlhkost: 5 % – 95 %, bez kondenzace

- Plug-and-Play

Tento monitor lze instalovat a používat se všemi systémy kompatibilními s funkcí Plug & Play. Tato funkce pro oboustrannou komunikaci mezi monitorem a počítačovým systémem slouží k optimalizaci nastavení monitoru. Instalace monitoru probíhá automaticky. Instalační nastavení lze v případě potřeby zvolit manuálně.

- Počet bodů panelu (v pixelech)

Z důvodu technického postupu výroby tohoto výrobku může být u tohoto panelu LCD přibližně 1 pixel z milionu jasnější nebo tmavší. Tato skutečnost nemá vliv na funkci výrobku.

- Změna technických parametrů za účelem vylepšení je vyhrazena bez předchozího upozornění.

- Podrobné specifikace telefonu naleznete na webu Samsung.

- Informace z energetického štítku o tomto produktu podle databáze European Product Registry for Energy Labelling (EPREL) naleznete na stránce https://eprel.ec.europa.eu/qr/*****,

přičemž ***** je registrační číslo produktu v databázi EPREL. Registrační číslo naleznete na typovém štítku produktu.

Příloha

Odpovědnost za placenou službu (náklady pro zákazníky)

Je-li tato služba požadována, můžeme vám v následujících případech bez ohledu na záruku účtovat za návštěvu servisního technika poplatek.

Nejedná se o vadu výrobku

Pokud je potřeba u monitoru provést čištění, nastavení, vysvětlení, opakovanou montáž atd.

- Pokud je servisní technik požádán o pokyny ohledně používání produktu nebo jednoduše nastavuje volby bez nutnosti demontáže výrobku.
- Je-li závada způsobena faktory vnějšího prostředí (internetem, anténou, signál kabelu atd.).
- Pokud dojde k opakované montáži výrobku nebo k dodatečnému připojení zařízení po první montáži zakoupeného výrobku.
- Pokud dojde k opakované montáži výrobku při přesunutí na jiné místo nebo do jiného domu.
- Pokud zákazník požaduje pokyny ohledně použití výrobku jiné společnosti.
- Pokud zákazník požaduje pokyny ohledně použití sítě nebo programu jiné společnosti.
- Pokud zákazník požaduje instalaci softwaru a nastavení výrobku.
- Pokud servisní technik odstraňuje (čistí) nečistoty nebo cizí částice uvnitř výrobku.
- Pokud zákazník požaduje dodatečnou instalaci po zakoupení výrobku prostřednictvím televizního vysílání nebo online.

Pokud dojde k poškození výrobku vinou zákazníka

Pokud dojde k poškození výrobku v důsledku nesprávné manipulace nebo opravy prováděné zákazníkem.

Pokud došlo k poškození výrobku v důsledku:

- vnějšího nárazu nebo pádu;
- použití zařízení nebo samostatně zakoupeného výrobku, který nemůže společnost Samsung specifikovat;
- opravy osobou, která není technikem externí servisní společnosti nebo partnerem společnosti Samsung Electronics Co., Ltd.;
- úprav nebo oprav výrobku zákazníkem;
- používání výrobku při nesprávném napětí nebo neschválené elektrické instalaci;
- nedodržení upozornění v uživatelské příručce;

jiného důvodu

- Pokud dojde k poruše výrobku v důsledku přírodní katastrofy. (bouřka, požár, zemětřesení, povodně atd.)
- Pokud dojde k opotřebení spotřebních součástí. (baterie, toner, zářivka, hlava, vibrační zařízení, lampa, filtr, páska atd.)

 Pokud si zákazník vyžádá službu a výrobek nemá žádnou závadu, může mu být účtován servisní poplatek. Z tohoto důvodu si prosím nejprve přečtěte uživatelskou příručku.

WEEE

Správná likvidace výrobku (Elektrický a elektronický odpad)



(Platí pro země s odděleným systémem sběru)

Tato značka na baterii, v příručce nebo na obalu znamená, že by baterie v tomto výrobku neměla být likvidována společně s jiným domovním odpadem. Případně vyznačené symboly chemikálií Hg, Cd nebo Pb upozorňují na to, že baterie obsahuje rtuť, kadmium nebo olovo v množství překračujícím referenční úroveň stanovené směrnicí ES 2006/66.

Baterii integrovanou v tomto výrobku nesmí vyměňovat uživatel. Informace o výměnách vám poskytne příslušný servis. Nepokoušejte se baterii vyjmout ani ji nevyhazujte do ohně. Nerozebírejte, nerozbíjejte ani nedělejte otvory do baterie. Pokud se chystáte výrobek zlikvidovat, místní sběrné místo se postará o recyklaci a řádnou likvidaci výrobku včetně baterie.

Správná likvidace baterií v tomto výrobku



(Platí pro země s odděleným systémem sběru)

Tato značka na baterii, návodu nebo obalu znamená, že baterie v tomto výrobku nesmí být na konci své životnosti likvidovány společně s jiným domovním odpadem. Případně vyznačené symboly chemikálií Hg, Cd nebo Pb upozorňují na to, že baterie obsahuje rtuť, kadmium nebo olovo v množství překračujícím referenční úroveň stanovené směrnicí ES 2006/66.

Pokud baterie nejsou správně zlikvidovány, mohou tyto látky poškodit zdraví osob nebo životní prostředí.

Pro ochranu přírodních zdrojů a pro podporu opakovaného využívání materiálů oddělte, prosím, baterie od ostatních typů odpadu a nechte je recyklovat prostřednictvím místního bezplatného systému zpětného odběru baterií.