

KLARSTEIN NIELSTREK
TEIN NIELSTREK KLAR
KLARSTEIN NIELSTREK
TEIN NIELSTREK KLAR
KLARSTEIN NIELSTREK
TEIN NIELSTREK KLAR
KLARSTEIN NIELSTREK

KLARSTEIN

Vstavaná varná doska

10030683 10034193

10036334 10034194

Vážený zákazník,

Gratulujeme Vám k zakúpeniu tohto produktu. Prosím, dôkladne si prečítajte manuál a dbajte na nasledovné pokyny, aby sa zabránilo škodám na zariadení. Akékoľvek zlyhanie spôsobené ignorovaním uvedených inštrukcií a upozornení uvedených v návode na použitie sa nevzťahuje na našu záruku a akúkoľvek zodpovednosť.

OBSAH

Technické údaje 1
Vyhlasenie o zhode 1
Bezpečnostné pokyny 2
Montáž 3
Opis zariadenia a ovládací panel 6
Začíname 9
Prevádzka 11
Ďalšie funkcie 13
Používanie časovača 17
Bezpečnostné funkcie 20
Pokyny k vareniu 21
Nastavenie teploty 22
Čistenie a Starostlivosť 23
Riešenie problémov 25
Pokyny k likvidácii 27

TECHNICKÉ ÚDAJE

Produkt	VariCook Domino	Delicatessa 3	Delicatessa 3 Flex
Kód produktu:	10030683	10034193 10036334	10034194
Napájanie	220-240 V ~ 50/60 Hz		

VYHLÁSENIE O ZHODE

Výrobca:
Chal-Tec GmbH, Wallstraße 16, 10179 Berlín, Nemecko.



Tento produkt je v súlade s nasledujúcimi európskymi normami:

2014/30/EU (EMC)
2014/35/EU (LVD)
2011/65/EU (RoHS)
2009/125/EC (ErP)

BEZPEČNOSTNÉ POKYNY

- Montáž a pripojenie zariadenia musí byť vykonané špecialistom.
- Opravy spotrebiča by malo vykonávať len autorizované servisné stredisko. Opravy nespôsobilými osobami môžu viesť k zraneniam alebo vážnym poruchám. Ak vaše zariadenie potrebuje opravu, kontaktujte zákaznický servis.
- Ak vaše zariadenie prestane pracovať, alebo ak sa na ňom objavia praskliny, kontaktujte zákaznický servis. Ak je povrch prasknutý, vypnite zariadenie, aby nedošlo k úrazu elektrickým prúdom. Nepoužívajte zariadenie pokým sa jeho povrch nevymení. Ak je sieťový kábel poškodený, musí byť opravený výrobcom, autorizovaným servisom alebo podobne kvalifikovanou osobou, aby sa vyhlo nebezpečenstvu.
- Toto zariadenie môžu používať deti staršie ako 8 rokov a osoby s obmedzenými fyzickými, zmyslovými a duševnými schopnosťami a/alebo nedostatkom skúseností a vedomostí, ak boli poučené o zariadení, sú schopné ho bezpečne obsluhovať a porozumieť nebezpečenstvám, ktoré sú spojené s používaním tohto zariadenia. Uistite sa, že sa deti nehrajú so zariadením.
- Ľahko prístupné časti sa môžu počas používania zohriať. Držte malé deti mimo dosahu zariadenia.
- Varné zóny sa počas používania zahrejú. Preto držte malé deti v bezpečnej vzdialenosti od zariadenia.
- Aj keďže zariadenie vybavené poistkou, varné plochy môžu byť horúce.

Bezpečnosť počas používania

- Toto zariadenie môže byť použité len na varenie a vyprážanie v kuchyni.
- Toto zariadenie nepoužívajte na ohrievanie miestnosti.
- Pri pripájaní iných elektrických zariadení do elektrickej siete v blízkosti toto zariadenia buďte opatrní. Sieťové káble týchto zariadení nesmú prísť do kontaktu s žiadnymi horúcimi časťami zariadenia.
- Prehriaty tuk alebo olej sa ľahko vznieti. Pri príprave jedál s olejom alebo tukom sa odporúča dozerať na varenie.
- Po skončení varenia vypnite varné zóny.
- Ovládacie prvky musia byť vždy udržiavané čisté.
- Nikdy nikdy neumiestňujte na spotrebič žiadne horľavé materiály. Horľavé materiály alebo aerosóly nesmú byť skladované ani v poličkách pod zariadením.

Bezpečnosť pri čistení.

- Zariadenie pred čistením vždy vypnite.
- Z bezpečnostných dôvodov nečistite zariadenie horúcou parou alebo vysokotlakovým čističom.
- Vyčistite varnú dosku v súlade s pokynmi v časti „čistenie a starostlivosť“.
- Nepoužívajte drsné čistiace prostriedky alebo ostré kovové škrabky na čistenie skla dvierok rúry, pretože môžu poškriabať povrch, čo môže viesť k rozbitiu skla.

Ako sa vyhnúť poškodeniu zariadenia

- Varné povrchy nepoužívajte ako kuchynskú linku alebo na skladovanie vecí.
- Pri premiestňovaní panvíc a hrncov buďte opatrní.
- Nenechávajte varnú dosku zapnutú v prípade, ak sú na nej uložené prázdne panvice alebo hrnce.
- Keramické sklo je veľmi tvrdé a odolné rýchlym zmenám teploty, ale nie je nerozbitné. Môže byť poškodené ak naňho padnú ostré objekty.
- Buďte obzvlášť opatrní ak používate hrne zo zliatin, alebo hrnce s ostrými krajinami. Presúvanie takých hrncov ťahaním môže poškriabať povrch.
- Ak na povrch varnej plochy spadne cukor, alebo tekutina obsahujúca cukor a roztopí sa, okamžite to odstráňte. Ak by sa takáto nečistota nechala zaschnúť, môže po odstránení zanechať stopu na povrchu zariadenia.
- Udržujte materiály, ktoré sú náchylné na roztopenie v dostatočnej vzdialenosti od keramického skla, napríklad plastové riady, hliníkové fólie alebo predmety z podobných materiálov. Ak sa na povrch zariadenia prilepia akékoľvek iné predmety, je potrebné odstrániť ich čo najskôr.

MONTÁŽ

Vyrežte pracovnú plochu podľa veľkosti zobrazenej na výkrese. Pre účely inštalácie a používania spotrebiča sa okolo otvoru musí zachovať minimálne 50 mm priestor. Uistite sa, že hrúbka pracovnej plochy je najmenej 30 mm. Vyberte si tepelne odolný a izolovaný materiál aby sa predišlo poškodeniu teplom vyžarujúcim zo zariadenia.

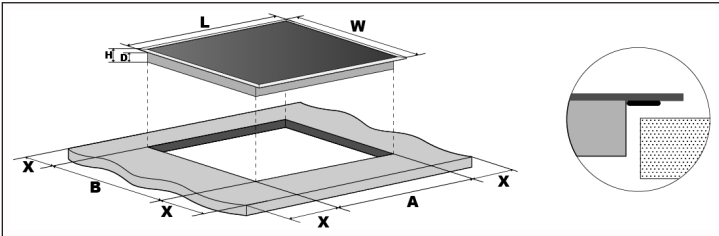

Rozmery (mm)	L	W	H	D	A	B	X
10030683	288	520	52	48	265 +0-5	495 +0-5	min . 50
10034193	590	520	56	52	555 +0-5	495 +0-5	min . 50
10034194							

Za každých okolností sa uistite, že keramický sporák je dobre vetraný a vstup a výstup vzduchu nie sú zablokované. Uistite sa, že indukčný sporák je v dobrom a funkčnom stave. Ako je ukázané nižšie.

Poznámka: Bezpečná vzdialenosť medzi varnou doskou a skriňou nad horúcou platňou by mala byť najmenej 760 mm.

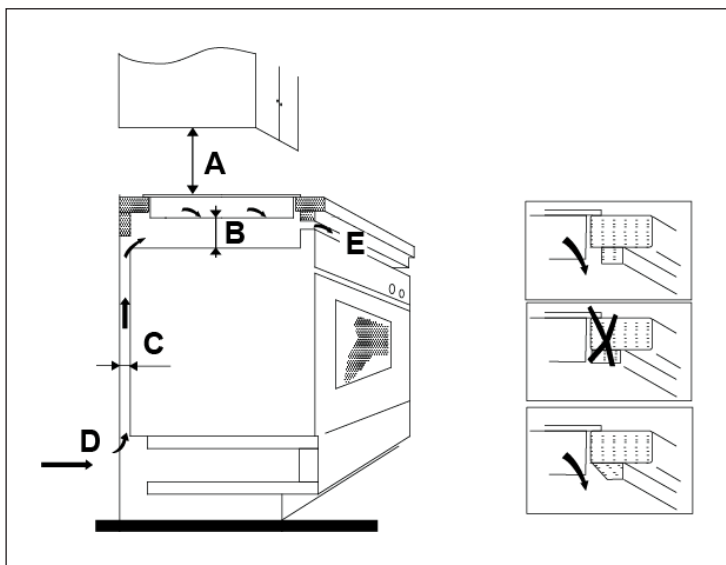

A (mm)	B (mm)	C (mm)	D	E
760	min. 50	min. 20	Prívod vzduchu	Výstup vzduchu 5 mm

Pred umiestnením upevňovacích svoriek

Zariadenie by malo byť umiestnené na stabilnom, hladkom povrchu (použite obal). Nepoužívajte silu na ovládacie prvky vyčnievajúce z varnej dosky.

Súprava pre jednoduché pripevnenie

Pre každú varnú dosku je k dispozícii jedna súprava pre jednoduché pripevnenie, vrátane upevňovacích svoriek a skrutiek (pre keramickú varnú dosku celkom 2 svorky a 2 skrutky, pre indukčnú varnú dosku celkom 4 svorky a 4 skrutky). Najprv nájdite balíček súpravy na jednoduché osadenie.

Pripevnenie svoriek k varnej doske:

Vložte upevňovacie spony do upevňovacích otvorov vyhradených na 2 stranách krytu, upevnite sponu na kryt pomocou skrutky a potom vložte varnú dosku do skrinky / pracovnej plochy.

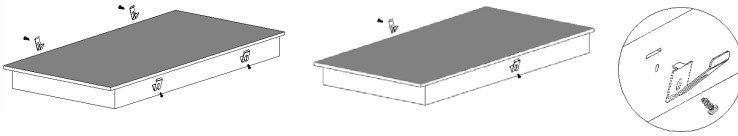

Upevnenie varnej dosky ku skrinke:

Vložte varnú dosku do skrinky / pracovnej plochy, ako je to znázornené nižšie, pripevnené svorky na bokoch môžu varnú dosku pevne zaistiť.

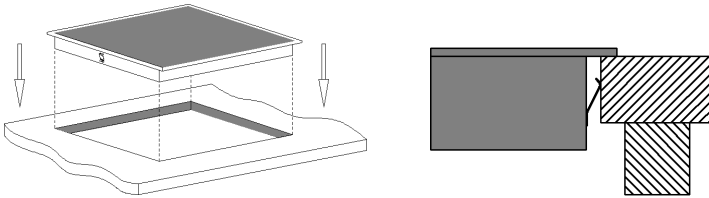

Poznámky k montáži

- Toto zariadenie nesmie byť namontované nad zariadením ako je napríklad chladiace zariadenie, umývačka riadu alebo sušička.
- Indukčná varná doska musí byť inštalovaná tak, aby nebolo blokované tepelné žiarenie. Dodržujte stanovené vzdialenosti a rozmery.
- Stena a teplu vystavená zóna nad povrchom zariadenia musí vydržať teplo.
- Aby sa zabránilo poškodeniu, vrstva a lepidlo musia byť odolné voči tepelnému žiareniu.

Poznámky k pripojeniu elektrickej energie

- Elektrická energia musí byť pripojená v súlade s relevantnými normami a k ističu. Spotrebič má vysoký výkon a musí byť pripojený k elektrine kvalifikovaným elektrikárom. Zariadenie nemontujte svojpomocne.
- Ak je spotrebič pripojený priamo k elektrickej sieti, musí byť nainštalovaný všesmerový istič s minimálnym otvorom 3 mm medzi kontaktmi.
- Technik musí zabezpečiť, aby bolo vykonané správne elektrické pripojenie a aby bolo v súlade s bezpečnostnými predpismi.
- Napájací kábel nesmie byť ohnutý ani stlačený.

- Napájací kábel musí byť pravidelne kontrolovaný a môže byť vymenený iba kvalifikovaným technikom. Ak je napájací kábel, alebo zástrčka poškodená, musí byť vymenený výrobcom, autorizovaným servisným strediskom alebo podobne kvalifikovanou osobou.

OPIS ZARIADENIA A OVLÁDACÍ PANEL

Doska VariCook Domino (10030683)

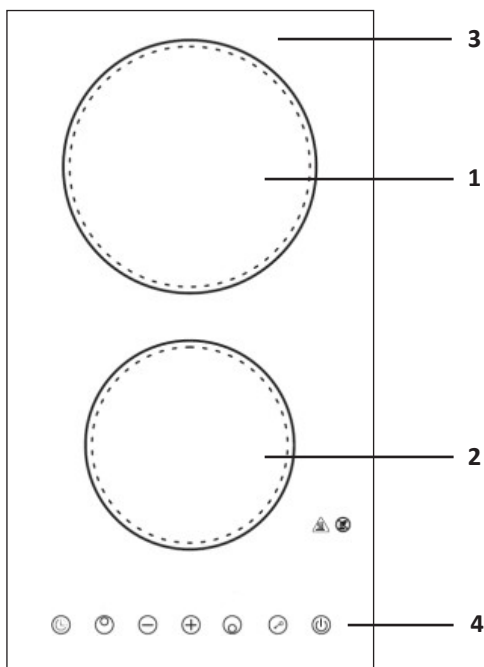

- 1 Vrchná varná zóna 1800 W
- 2 Spodná varná zóna 1200 W
- 3 Sklenená doska
- 4 Ovládací panel

Ovládací panel (10030683)

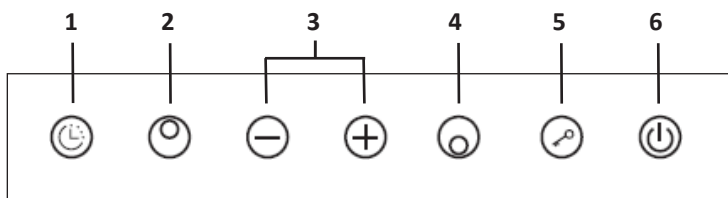

- 1 Časovač 4 Spodná varná zóna
- 2 Horná varná zóna 5 Detská poistka
- 3 Úroveň výkonu / Časovač (-) a (+) 6 a ON/OFF (zap./vyp.)

Doska Delicatessa 3 (10034193)

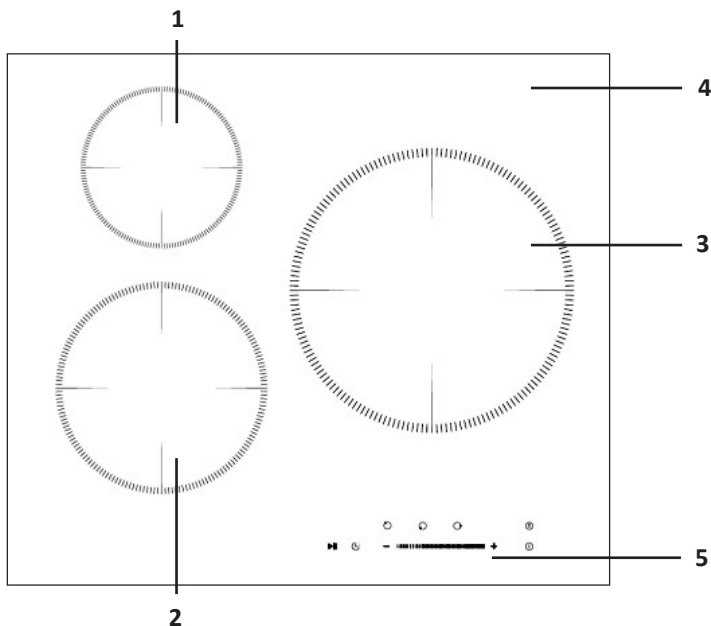

- 1 Horná varná zóna 1500 W 4 Sklenená doska
- 2 Dolná varná zóna 2000 W 5 Ovládací panel
- 3 Pravá varná zóna 2300 W

Ovládací panel (10034193) 1 2

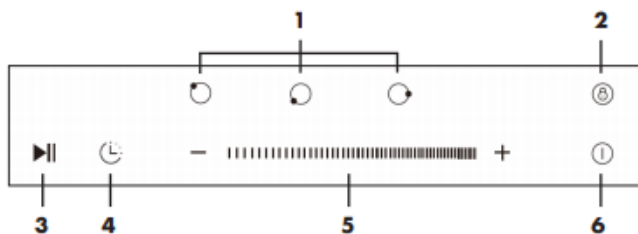

- | | |
|----------------------|-------------------------------------|
| 1 Výber zóny varenia | 4 Časovač |
| 2 Detská poistka | 5 Úroveň výkonu / Časovač (-) a (+) |
| 3 Funkcia Stop & Go | 6 Zap./Vyp. On/Off |

Doska Delicatessa 3 Flex (10034194)

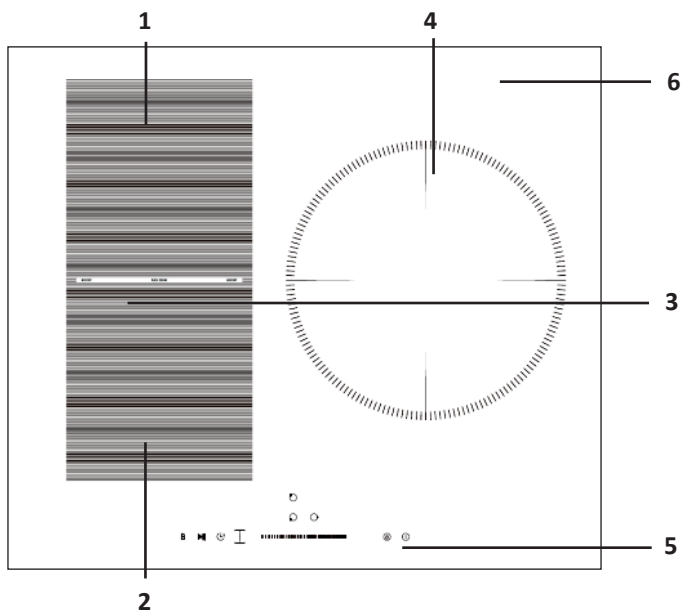

- 1 Horná varná zóna 1500 W (Boost 2000 W)
- 2 Spodná varná zóna 2000 W (Boost 2600 W) 6 Sklenená plocha
- 3 Ľavá flexibilná varná zóna 3000 W (Boost 3600 W)
- 4 Pravá varná zóna 2300 W (Boost 3000 W)
- 5 Ovládací panel

Ovládací panel (10034194) 1

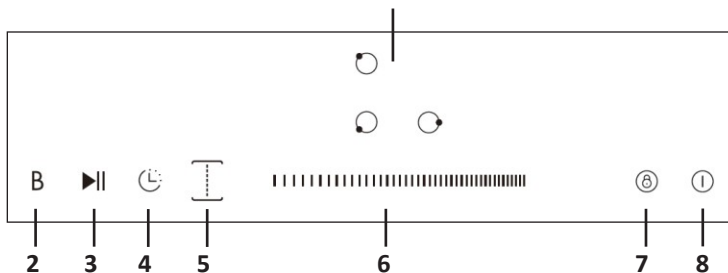

- | | |
|----------------------|-------------------------------------|
| 1 Výber zóny varenia | 5 Ľavá flexibilná varná zóna |
| 2 Funkcia Boost | 6 Úroveň výkonu / Časovač (-) a (+) |
| 3 Funkcia Stop & Go | 7 Detská poistka |
| 4 Časovač | 8 Zap./Vyp. On/Off |

Poznámka: Detaily vašej varnej dosky sa môžu mierne líšiť od tu zobrazených fotografií produktu. Tieto slúžia iba na informáciu.

ZAČÍNANIE

Poznámka: Odstráňte ochrannú vrstvu, ktorá sa stále môže nachádzať na povrchu varnej dosky.

Používanie dotykového ovládania

- Ovládacie prvky reagujú na dotyk, takže nemusíte na ne tlačiť.
- Použite bruško prsta, nie jeho špičku (pozri obrázok).
- Po každom zaznamenaní dotyku budete počuť pípnutie.
- Uistite sa, že ovládacie prvky sú vždy čisté, suché a že nie je žiadny predmet (napríklad náradie alebo tkanina), ktorý ich zakryje. Dokonca aj tenký film s vodou môže spôsobiť sťažené ovládanie ovládacích prvkov.

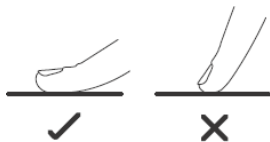

Výber správneho riadu

- Používajte iba riad s dnom vhodným na indukčné varenie. Vyhľadajte symbol indukcie na obale alebo na spodnej strane panvice.
- Či je váš riad vhodný, môžete zistiť vykonaním magnetového testu. Presuňte magnet smerom k dnu panvice. Ak je priťahovaná, panvica je vhodná na indukčnú dosku.
- Ak nemáte magnet:
 1. Nalejte trochu vody do riadu alebo panvice, ktorú chcete skontrolovať.
 2. Ak indikátor  neblíká a voda sa ohrieva, je nádoba vhodná.
- Kuchynský riad vyrobený z nasledujúcich materiálov nie je vhodný na použitie na indukčnej varnej doske: čistá nehrdzavejúca oceľ, hliník alebo meď bez magnetického spodku, sklo, drevo, porcelán, keramika a kamenina.
- Indukčné varné dosky sú vyrobené z jemného keramického skla a teplo vzniká pri magnetickej indukcii, pričom teplo ohrieva riad, ale nie povrch zariadenia. Teplo z riadu sa prenáša na potraviny.
- Je dôležité aby ste používali iba kovové panvice špeciálne navrhnuté a schválené pre použitie na indukčných varných doskách. Dbajte na to, aby plastové nádoby neprišli do kontaktu s výhrevnými povrchmi zariadenia.
- Panvica, ktorej priemer je menší ako 140 mm nemusí byť varnou platňou detekovaná.

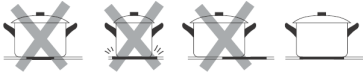
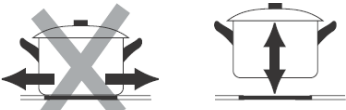
	<p>Nepoužívajte riad s zubatými hranami alebo zakriveným podstavcom.</p>
	<p>Uistite sa, že základňa vašej panvice je hladká, sedí na skle a má rovnakú veľkosť ako varná zóna. Ak používate užší hrniec alebo panvicu účinnosť, môže byť nižšia, ako ste očakávali. Panvicu vždy umiestnite na varnú zónu.</p>
	<p>Panvicu zdvihnite z indukčnej varnej dosky. Nepresúvajte ju posúvaním, pretože to môže poškriabať sklo.</p>

Poznámka: Na keramickej varnej doske môžete použiť akýkoľvek hrniec alebo panvicu

Odporúčané rozmery panvíc a hrncov pre indukčné varné dosky

Varné zóny sú až do limitu automaticky prispôsobené priemeru panvice. Avšak spodok tejto panvice musí mať minimálny priemer podľa príslušnej varnej zóny. Ak chcete dosiahnuť najlepšiu účinnosť varnej dosky, umiestnite panvicu do stredu varnej zóny.

Odporúčané veľkosti riadu (spodný priemer)

Varná zóna	Minimálny priemer	Maximálny priemer
160 mm	140 mm	160 mm
180 mm	140 mm	180 mm
210 mm	160 mm	210 mm
280 mm	230 mm	280 mm
Flexibilná zóna	200 mm	400 x 200 mm

PREVÁDZKA:

Začiatok varenia

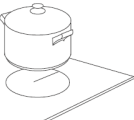
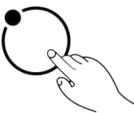
1	<p>Po tom ako pripojíte zariadenia do elektrickej siete a zapnete ho. Dotknite sa a podržte tlačidlo ON/OFF (zap./vyp.) na tri sekundy až pokým nezačujete pípnutie, čo bude indikovať zapnutie zariadenia. Po tomto vstúpi zariadenie do pohotovostného režimu a všetky časové a tepelné indikátory budú zobrazovať „-“.</p>	
2	<p>Na varnú zónu, položte vhodnú nádobu. Uistite sa, že dno panvice a povrch varnej zóny sú čisté a suché.</p>	
3	<p>Dotknite sa ovládania varnej zóny, ktorú si želáte použiť. Indikátor výkonu zvolenej zóny začne blikáť.</p>	

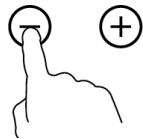
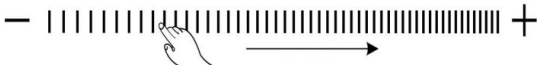
4	Následne nastavte tepelný výkon:	
	<p>Modely s dotykovým ovládaním (obrázok vpravo): Nastavte ovládacie prvky pomocou tlačidiel "+" alebo "-", . Ak sa dotkne a podržíte akékoľvek z týchto dvoch tlačidiel, hodnota sa nastaví rýchlejšie, od 0 po 9.</p> <p>Modely s posuvným dotykovým ovládaním (obrázok dole): Teplotu nastavíte dotykom ovládacieho prvku posúvača.</p>	
		

poznámky k používaniu

- Po pripojení zariadenia k elektrickej sieti sa ozve krátke pípnutie. Všetky svetlá sa na sekundu rozsvietia a následne zhasnú.
- Ak je zariadenie v pohotovostnom režime (Standby) a do minúty nevykonáte žiadne nastavenie tak sa zariadenie automaticky vypne a ozve sa pípnutie.

Poznámka: Pre zapnutie zariadenia sa dotknite tlačidla ON/OFF na približne 3 sekundy.

Pre zapnutie stačí ak sa tohto tlačidla dotknete krátko.

- Výkon môže byť nastavený na úroveň 0 až 9, pôvodné nastavenie je 5.
- Indikátor výkonu zvolenej zóny začne počas nastavovania blikať. Po nastavení bude číslo blikať 5 sekúnd a potom prestane blikať, čo znamená, že nastavenie je potvrdené.

Vypnutie zariadenia

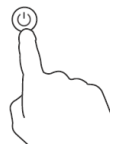
1	Dotknite sa ovládača varnej zóny na ovládacom paneli a použite tlačidlá „+“ alebo „-“, alebo sa dotknite posúvača, v závislosti od modelu, pre nastavenie úrovne na 0. Po takomto nastavení sa zariadenie vypne a na displeji sa zobrazí „-“.	
2	Celú varnú dosku vypnete dotykom ovládacieho prvku ON / OFF.	

Poznámka: Chladič indukčnej varnej dosky ostane funkčný asi jednu minútu po tom, ako zariadenie vypnete.



Poznámka: Ak počas varenia vypadne prívod elektrickej energie, všetky nastavenia sa vymažú.

OSTATNÉ FUNKCIE



Rozšírené varné plochy (keramické dosky)

Niektoré modely keramických varných dosiek majú jednu alebo viacero rozšírených varných zón (oválnu / duálnu / trojitú) a tieto rozšírené zóny môžu poskytnúť väčšiu varnú plochu pre rôzne veľkosti panvíc alebo hrncov.

Pre použitie takej zóny postupujte nasledovne:

1	Vyberte a aktivujte varnú zónu, ktorú by ste chceli používať ako rozšírenú zónu. Dotknite sa plochy pre nastavenie varnej zóny a aktivujte ju pre nastavenie.	
2	Centrálna zóna sa zapne pri nastavení úrovne rozšírenej varnej zóny.	
3	Po tom ako ste zvolili varnú zónu a po jej aktivácii (indikátor úrovne výkonu bude blikať), stlačte tlačidlo rozšírenej varnej zóny  pre aktiváciu rozšírenej varnej zóny.	

Poznámky k používaniu rozšírených varných zón

- Stláčaním ovládacieho tlačidla budú rozšírené zóny pracovať v nasledujúcom poradí:
 - Oválna zóna: Centrálna - Oválna - Centrálna - Oválna - Centrálna
 - Duálna zóna: Centrálna - Duálna - Centrálna - Duálna - Centrálna
 - Trojitá zóna: Centrálna - Duálna - Trojitá - Centrálna - Duálna - Trojitá - Centrálna
- Ak je aktívna duálna alebo oválna zóna, príslušný LED indikátor zobrazí teplotné nastavenie a „“. Ak je aktívna trojitá zóna, príslušný LED indikátor zobrazí teplotné nastavenie a „“.

Používanie funkcie Booster - zosilnenie (indukčné varné dosky)

Niektoré modely indukčných varných dosiek môžu mať jednu alebo niekoľko varných zón s funkciou Booster. Funkciu „Booster“ môžete použiť na zvýšenie výkonu príslušnej varnej zóny na maximálny výkon po dobu 5 minút. Táto funkcia by mohla skrátiť čas varenia, čo je výhodné pre varenie v zhone.

Ak chcete používať funkciu Booster, keď je varná doska v prevádzke, postupujte takto:

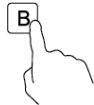
1	Aktivujte varnú zónu, pre ktorú chcete použiť funkciu Booster. Stlačením spínacej plochy pre výber varnej zóny vyberiete varnú zónu, pre ktorú chcete použiť funkciu Booster.	
2	Dotknite sa tlačidla funkcie Booster, indikátor vykurovacej zóny zobrazí „b“ a bude blikať 5 sekúnd, potom prestane blikať a aktivuje sa funkcia Booster.	

Poznámky k používaniu funkcie Booster

- I. Ak sa funkcia Booster používa pre varnú zónu a navyše druhá varná zóna, vertikálne nad alebo pod, pracuje s vyšším nastavením výkonu ako úroveň 2, potom sa nastavenie výkonu tejto druhej varnej zóny automaticky zníži na úroveň 2.
2. Po dokončení funkcie Booster sa varná zóna vráti na pôvodné nastavenie.

Zrušenie funkcie Booster

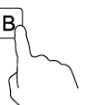
1	Ak chcete deaktivovať funkciu Booster pre varnú zónu, dotknite sa príslušného tlačidla varnej zóny na ovládacom paneli.	
2	Potom stlačením tlačidla funkcie Booster funkciu Booster zrušíte. Výkon príslušnej varnej zóny sa potom zmení na pôvodné nastavenie.	
3	Funkciu Booster môžete tiež zrušiť nastavením úrovne ohrevu príslušnej varnej zóny na 0 pomocou dotykového posúvača.	

Flexibilné varné plochy (indukčné varné dosky)

Niektoré modely môžu mať jednu alebo niekoľko flexibilných varných zón. Táto oblasť môže byť použitá ako jedna zóna alebo ako dve rôzne zóny, kedykoľvek podľa potrieb varenia.

Flexibilná oblasť je vyrobená z dvoch nezávislých induktorov, ktoré je možné ovládať samostatne. Keď zohrievate riad na jedinej zóne, presunutím riadu z jednej zóny do druhej v rámci flexibilnej oblasti, pričom sa zachová rovnaká úroveň výkonu v zóne, kde bol pôvodne umiestnený riad a časť, ktorá nie je pokrytá riadom, je automaticky vypnutá.

Poznámka: Dbajte na to, aby ste umiestili kuchynský riad vystredený na jednu varnú zónu. V prípade veľkého hrnca, oválnych a pravouhlých panvie nezabudnite umiestniť panvice na stred varnej zóny, ktorá zakrýva oba krížiky.

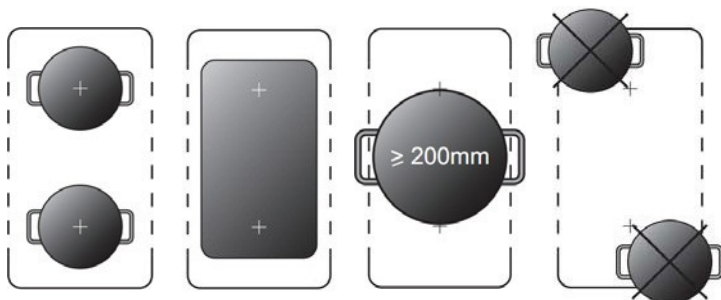

Aktivácia flexibilnej indukčnej plochy:

Ak chcete aktivovať flexibilnú oblasť ako jednu veľkú zónu, najprv sa dotknite jedného z dvoch tlačidiel na výber varnej zóny tejto flexibilnej oblasti a potom stlačte tlačidlo flexibilnej zóny. Keď flexibilná zóna funguje, indikátor nad zodpovedajúcim tlačidlom flexibilnej zóny sa rozsvieti, indikátor úrovne výkonu bude blikať a úroveň výkonu flexibilnej zóny môžete nastaviť posunutím posúvača.

Deaktivácia flexibilnej indukčnej plochy:

Ak chcete počas prevádzky flexibilnú zónu deaktivovať, stlačte ktorékoľvek z dvoch tlačidiel na výber varnej zóny tejto flexibilnej oblasti. Keď indikátor úrovne výkonu blikať, znova sa dotknite flexibilného tlačidla. Po deaktivácii flexibilnej zóny sa indikátor vypne.

Detská poistka

Ovládacie prvky môžete zablokovať, aby sa zabránilo neúmyselnému použitiu (napríklad deti náhodne zapínajú varné zóny).

Poznámka: Ak sú ovládacie prvky uzamknuté, s výnimkou tlačidla ON / OFF a tlačidla detskej zámky, všetky ostatné dotykové ovládacie tlačidlá sú vypnuté.

Zamknutie ovládacích prvkov:

Raz sa dotknite tlačidla detskej poistky . Indikátor časovača zobrazí "Lo".
Detská poistka je týmto

aktivovaná. Odomknutie

ovládacích prvkov:

1. Uistite sa, že varná doska je zapnutá.
2. Dotknite sa a podržte tlačidlo detskej poistky na 3 sekundy, bzučiak pípane raz a v ukazovateli časovača zmizne „Lo“, detská poistka je deaktivovaná.
3. Teraz môžete začať používať indukčnú varnú dosku.

Poznámka: Pri funkcii detskej poistky vypnite varnú dosku bez činnosti detskej poistky. Keď varnú dosku zapnete neskôr, funkcia detskej poistky bude stále zapnutá

Poznámka: Varnú dosku môžete vždy vypnúť pomocou ovládača ZAP / VYP v prípade núdze, varnú dosku však musíte najskôr odomknúť.

Funkcia Stop & Go

- Ak potrebujete varnú dosku rýchlo opustiť, môžete pomocou funkcie Stop & Go vypnúť všetky zóny. Keď sa vrátite, jednoducho stlačte tlačidlo Stop & Go  a varenie bude pokračovať s rovnakými nastaveniami ako pred prerušením.

Poznámka: Ak je aktivovaná funkcia Stop & Go, všetky tlačidlá okrem tlačidla ON / OFF a tlačidla Stop & Go sú deaktivované.

Aktivácia funkcie Stop & Go:

Ak chcete aktivovať funkciu Stop & Go, dotknite sa raz funkčného tlačidla Stop & Go . Potom budú všetky nastavenia programu pozastavené a varná doska zastaví zahrievanie, všetky indikátory nastavenia tepla zobrazujú „P“.

Deaktivácia funkcie Stop & Go:

Ak chcete po návrate zrušiť funkciu Stop & Go, znova sa dotknite tlačidla Stop & Go . Všetky nastavenia programu sa vrátia do stavu, v akom boli pred prerušením. Indikátor Stop & Go „P“ zmizne zo všetkých displejov.

Poznámka: Varná doska sa automaticky vypne, ak funkcia Stop & Go trvá dlhšie ako 10 minút.

POUŽÍVANIE ČASOVAČA

Keď je varná doska zapnutá, môžete použiť časovač dvoma rôznymi spôsobmi:



- 1. Na sledovanie minút: V takom prípade časovač nevypne žiadnu varnú zónu po uplynutí nastaveného času.
- 2. Ako časovač (Timer): Môžete ho nastaviť tak, aby vypol jednu alebo viac varných zón.
- Časovač môžete nastaviť až na 99 minút.

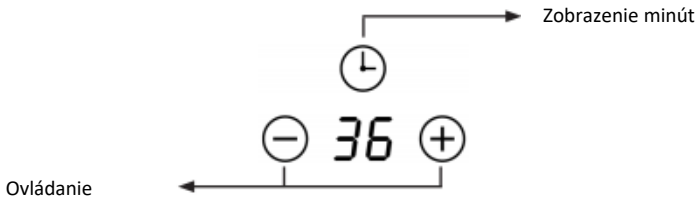

Časovač - opis



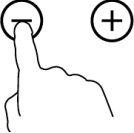

1. Použitie časovača bez výberu varnej zóny (sledovanie minút)

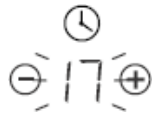
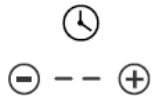

Uistite sa, že varná doska je zapnutá. "Minútovník" môžete použiť aj keď nevyberáte žiadne varné zóny.

1	Dotknite sa tlačidla časovača,  číslo v indikátore časovača bliká.	
2	Nastavte časovač (na sledovanie minút) takto: Model s dotykovým ovládaním (obrázok vpravo): Pomocou tlačidiel „+“ a „-“ nastavte časovač. Dotknite sa a podržte ktorékoľvek tlačidlo, aby sa hodnota zvýšila alebo znížila rýchlejšie. Poznámka: Keď indikátor časovača bliká, znova sa dotknite tlačidla časovača, aby ste rýchlo potvrdili nastavenie časovača.	

2	<p>Model s posuvným ovládaním (obrázok dole): V ukazovateli časovača môžu byť číslice dvojčíferného zobrazenia minút nastavené individuálne. Najprv nastavte jednotky minút posunutím posúvača. Dotknite sa tlačidla časovača znova.  Na displeji časovača sa zobrazí desiatka a bliká. Posunutím posúvača teraz nastavte desiatky číslic minút.</p> <p>Poznámka: Kontinuálnym dotykom na tlačidlo časovača môžete nastaviť posuvník v nasledujúcom poradí: „Jednociferné - desaťciferné - potvrďte nastavenie - Jednociferné - ...“.</p>	
		
3	<p>Po nastavení počítadla minút sa začne čas odpočítavať okamžite, na displeji sa zobrazí zostávajúci čas</p>	
4	<p>Bzučiak sa rozsvieti na 30 sekúnd a indikátor časovača zobrazí “- -”, keď ubehne nastavený čas. Každý účinný dotyk ovládacích tlačidiel počas neho by skončil bzučiakom.</p>	

2. Nastavenie časovača na vypnutie varnej zóny

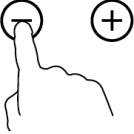
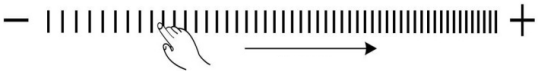
1	<p>Dotknite sa príslušného tlačidla varnej zóny na ovládacom paneli, pre ktorý chcete nastaviť časovač.</p>	
2	<p>Dotknite sa tlačidla časovača,  číslo v indikátore časovača bliká.</p>	

	<p>Upravte nastavenie časovača takto:</p> <p>Model s dotykovým ovládaním (obrázok vpravo): Pomocou tlačidiel „+“ a „-“ nastavte časovač. Dotknite sa a podržte ktorékoľvek tlačidlo, aby sa hodnota zvýšila alebo znížila rýchlejšie.</p> <p>Poznámka: Keď indikátor časovača bliká, znova sa dotknite tlačidla časovača, aby ste rýchlo potvrdili nastavenie časovača.</p>	
3	<p>Model s posuvným ovládaním (obrázok dole): V ukazovateli časovača môžu byť číslice dvojciferného zobrazenia minút nastavené individuálne. Najprv nastavte jednotky minút posunutím posúvača. Dotknite sa tlačidla časovača znova. 🕒 Na displeji časovača sa zobrazí desiatka a bliká. Posunutím posúvača teraz nastavte desiatky číslic minút.</p> <p>Poznámka: Kontinuálnym dotykom na tlačidlo časovača môžete nastaviť posuvník v nasledujúcom poradí: „Jednociferné - desaťciferné - potvrdte nastavenie - Jednociferné - ...“.</p>	
		
4	<p>Keď je časovač nastavený, začne sa odpočítavať okamžite, na displeji sa zobrazí zostávajúci čas.</p> <p>Poznámka: Červená bodka vedľa indikátora úrovně výkonu sa rozsvieti pre zóny ovládané časovačom. Dotykom príslušného tlačidla varnej zóny môžete skontrolovať nastavenie časovača pre rôzne varné zóny nastavené pomocou časovača.</p> <p>Poznámka: Ak je vo viac ako jednej zóne nastavený časovač, indikátor časovača zobrazí najnižší čas. Červená bodka vedľa indikátora úrovně nabitia bude blikáť.</p>	

5	Po uplynutí časového intervalu varovania sa príslušná varná zóna automaticky vypne.	
---	---	---

Poznámky k časovaču

- Predvolené nastavenie minútového pripomenutia a časovača je 30 minút.
- Po nastavení bude indikátor v časovači blikať 5 sekúnd a potom prestane blikať, čo znamená, že sa nastavenie potvrdí.
- Sledovanie minút a časovač môžu byť použité súčasne. Indikátor časovača zobrazuje najnižšie nastavenie času. Ak je najnižším nastavením minútka, bude blikať červená bodka vedľa indikátora časovača. Ak je najnižším nastavením časovač, bude blikať červená bodka zodpovedajúcej úrovne výkonu varnej zóny.
- Keď sa na displeji časovača zobrazuje čas časovača s výberom varnej zóny, stlačením tlačidla časovača môžete zobrazíť čas ukazovateľa minút .

BEZPEČNOSTNÉ FUNKCIE

Automatická detekcia panvice a drobných predmetov (indukčné varné dosky)

V prípade indukčnej varnej dosky, ak indikátor bliká striedavo s nastavením teploty; to môže znamenať:

- Neumiestnili ste panvicu na správnu varnú zónu.
- Panvica, ktorú používate, nie je vhodná na indukčné varenie alebo,
- panvica je príliš malá alebo nie je správne umiestnená na varnej zóne.

Poznámky k automatickej detekcii panvice:

1. Ak sa na varnej zóne nenachádza vhodná panvica, nezohrieva sa.
2. Ak sa na varnej zóne nenachádza vhodná panvica, nezohrieva sa.
3. Keď na varnú dosku položíte hrniec alebo panvicu nesprávnej veľkosti alebo inú panvicu, napríklad hliníkovú alebo nejakú inú malú položku (napr. nôž, vidlica, kľúč), varná doska sa automaticky prepne do pohotovostného režimu za 1 minútu.

Varovanie pred zvýškovým teplom

- Táto funkcia sa používa najmä na upozornenie na horúce povrchy: Keď varná doska pracuje už nejaký čas, bude v nej nejaké zvýškové teplo.

Na ukazovateli nastavenia napájania sa objaví písmeno „H“,

ktoré vás upozorní, aby ste sa na doske nepopáliili.



- Túto funkciu možno použiť aj ako funkciu úspory energie: Ak chcete ohriať ďalšie panvice, použite platňu, ktorá je stále horúca.

Automatické vypnutie

Ďalšou bezpečnostnou funkciou varnej dosky je automatické vypnutie. K tomu dôjde vždy, keď zabudnete vypnúť varnú zónu. Predvolené časy vypínania uvedené v tabuľke:

Úroveň výkonu:	1	2	3	4	5	6	7	8	9
Predvolené prevádzkové časy (hodiny)	8	8	8	4	4	4	2	2	2

Ochrana proti prehriatiu

Vybavený snímač teploty môže monitorovať teplotu vo vnútri varnej dosky. Keď sa monitoruje nadmerná teplota, varná doska sa automaticky zastaví.

Ochrana proti pretečeniu

Kvôli vašej bezpečnosti program automaticky vypne napájanie, ak sa tekutina vyvarí alebo ak na dotykovom ovládacom paneli objaví vlhkosť. Všetky ovládacie tlačidlá sa stali nefunkčnými, okrem tlačidla ZAP / VYP a tlačidla detskej zámky, pokiaľ dotykovú ovládaciu plochu neutierate.

POKYNY K VARENÍU



Upozornenie:

Riziko požiaru! Pri vyprážaní buďte opatrní, pretože olej a tuk sa rýchlo zahrievajú, najmä pri používaní funkcie Booster. Pri extrémne vysokých teplotách sa oleje a tuky môžu spontánne vznietiť.

- Akonáhle sa jedlo varí, znížte teplotu.
- Používanie veka znižuje čas varenia a šetrí energiu tým, že udržuje teplo.
- Minimalizujte množstvo kvapaliny alebo tuku, aby ste skrátili čas varenia.
- Začnite variť na vysokom nastavení a znížte nastavenie, keď sa jedlo ohreje.

Varenie, varenie ryže

- Ku kypeniu dochádza pod bodom varu, pri teplote okolo 85 ° C, keď bubliny občas stúpajú na povrch varenej kvapaliny. Je kľúčom k lahodným polievkam a krehkému dusenému mäsu, pretože chute sa vyvíjajú bez toho, aby sa jedlo prevarilo. Mali by ste tiež variť omáčky na báze vajec a múky zahustené a pod bodom varu.
- Niektoré varenie napríklad varenie ryže pomocou absorpčnej metódy, môže vyžadovať vyššie nastavenie, ako je najnižšie nastavenie, aby sa zabezpečilo správne varenie potravín v odporúčanom čase.

Prepečený steak

- Pred varením nechajte mäso pri izbovej teplote asi 20 minút.
- Zahrejte panvicu s hrubým dnom.
- Natrite obidve strany steaku olejom. Do horúcej panvice vlejte malé množstvo oleja a potom mäso položte na horúcu panvicu.
- Počas varenia otočte steak iba raz. Presný čas varenia bude závisieť od hrúbky steaku a od toho, ako uvarených ho chcete. Časy sa môžu líšiť od 2 -8 minút na stranu. Stlačte steak, aby ste zistili, ako je uvarený - čím pevnejšie sa cíti, tým viac bude 'prepečený'.
- Nechajte steak niekoľko minút odpočívať na teplej doske.

Pre smaženie

1. Vyberte si indukčný kompatibilný plochý wok alebo veľkú panvicu.
2. Pripravte si všetky prísady a vybavenie. Smaženie by malo byť rýchle. Ak varíte veľké množstvá, varte jedlo v niekoľkých menších dávkach.
3. Panvu krátko predhrejte a pridajte dve polievkové lyžice oleja.
4. Panvu krátko predhrejte a pridajte dve polievkové lyžice oleja.
5. Smaženie zeleniny Keď je horúca, ale stále krehká, nastavte varnú zónu na nižšie nastavenie, vráťte mäso do panvice a pridajte omáčku.
6. Jemne zmiešajte ingrediencie, aby ste sa uistili, že sú smažené rovnomerne.
7. Podávajte ihneď.

NASTAVENIE TEPLoty

Poznámka: Nižšie uvedené nastavenia sú iba orientačné. Presné nastavenie bude závisieť od faktorov, vrátane vášho riadu a množstva, ktoré varíte. Experimentujte s varnou doskou a nájdite nastavenia, ktoré vám najviac vyhovujú

Úroveň výkonu:	vhodnosť
1-2	<ul style="list-style-type: none"> • jemné ohrievanie malých množstiev jedla • tavenie čokolády, masla a potravín, ktoré horia rýchlo • jemný var • pomalé ohrievanie
3-4	<ul style="list-style-type: none"> • Ohrievanie • rýchle ohrievanie • varenie ryže
5-6	<ul style="list-style-type: none"> • palačinky
7-8	<ul style="list-style-type: none"> • príprava omáčky • varenie cestovín

Úroveň výkonu:	vhodnosť
9	<ul style="list-style-type: none"> • Stir-fry • Opaľovanie • privádzanie polievky do varu • Vriaca voda

ČISTNIE A STAROSTLIVOSŤ



Upozornenie:

Nebezpečenstvo úrazu elektrickým prúdom a iných poranení!

Pred vykonaním údržby alebo čistenia odpojte spotrebič od elektrickej siete a uistite sa, že časti spotrebiča sú úplne chladné.

Čistenie vonkajších plôch

- Rozliate potraviny z povrchu varnej dosky čo najskôr po použití očistite. Rozliate potraviny z povrchu varnej dosky čo najskôr po každom použití očistite mäkkou handričkou alebo kuchynským papierom.

Pred čistením vždy skontrolujte, či je povrch dostatočne chladný. Ak znečistenie vyschlo, môžete použiť špeciálny čistič skiel na keramické sklo, ktorý je k dispozícii vo väčšine supermarketov.

- Prístroj nikdy nečistite parným čističom.
- Nepoužívajte iné abrazívne čistiace prostriedky a / alebo drôtenú vlnu atď., Pretože by mohli poškriabať povrch keramického skla vašej varnej dosky.

Tipy pre čistenie:

Čo?	Ako?	Dôležité!
Každodenné znečistenie na skle (odtlačky prstov, stopy, škvrnny) zanechané jedlom alebo nesladkými preliatymi látkami na pohári).	<ol style="list-style-type: none"> 1. Odpojte napájanie zariadenia od elektrickej siete. 2. Použite čistiaci prostriedok na varnú dosku, zatiaľ čo je sklo stále teplé (ale nie horúce!) 3. Opláchnite a osušte čistou handričkou alebo papierovou utierkou. 4. Zapnite napájanie varnej dosky. 	<ul style="list-style-type: none"> • Keď vypnete napájanie varnej dosky, nezaznamená sa žiadna „horúca plocha“, varná zóna môže byť stále horúca! Venujte tejto činnosti mimoriadnu pozornosť! • Hrubé drôtenky, niektoré nylonové čistiace prostriedky a drsné / abrazívne čistiace prostriedky môžu poškriabať sklo. Vždy si prečítajte štítk a skontrolujte, či je váš čistič alebo čistiaci prostriedok vhodný. • Nikdy nenechávajte zvyšky čistiacieho prostriedku na varnej doske: sklo sa môže zafarbiť

Čo?	Ako?	Dôležité!
Taveniny a horúce cukrové škrvny na skle.	<p>Ihneď odstráňte nečistoty vhodným nástrojom - jemnou škrabkou vhodnou pre keramické sklo, ale dajte si pozor na povrchy varnej zóny:</p> <ol style="list-style-type: none"> 1. Odpojte napájanie zariadenia od elektrickej siete. 2. Držte nôž alebo nádobu v uhle 30 ° a očistite nečistoty alebo rozliate na miesto varnej dosky. 3. Znečistenie vyčistite alebo utrite hubkou na riad alebo papierovou utierkou. 4. Vykonajte kroky 2 až 4 pre každodenné čistenie skleneného povrchu. 	<ul style="list-style-type: none"> • Čo najskôr odstráňte škrvny, ktoré zanechali taveniny a sladké potraviny alebo vyliate potraviny. Ak necháte vychladnúť na skle, môže byť ťažké odstrániť ich a následné je možné natrvalo poškodiť povrch skla. • Pozor: Riziko úrazu, kvôli možnému porezaniu ! Nebezpečenstvo porezania: keď je bezpečnostný kryt zatiahnutý, sklo ostré ako britva. ostré ako žiletka. Používajte s mimoriadnou opatrnosťou a vždy skladujte bezpečne a mimo dosahu detí.
Škrvny na dotykových plochách.	<ol style="list-style-type: none"> 1. Odpojte napájanie zariadenia od elektrickej siete. 2. Utrite škrvnu. 3. Oblasť dotykového ovládania utrite čistou vlhkou špongiou alebo handričkou. 4. Utrite plochu suchou papierovou utierkou. 5. Zapnite napájanie varnej dosky. 	<ul style="list-style-type: none"> • Varná doska môže pípať a vypnúť sa a dotykové ovládače nemusia fungovať, kým je na nich tekutina. Pred opätovným zapnutím varnej dosky sa uistite, že ste povrch varnej dosky dôkladne utreli.

RIEŠENIE PROBLÉMOV

Problém	Možná príčina	Možné riešenie
Varná doska nefunguje.	Zariadenie nie je pod prúdom.	Môže dôjsť k výpadku napájania. Ak nie, uistite sa, že je varná doska zapojená a zapnutá. Skontrolujte, či nie je poistka vyhodená alebo poškodená. Ak problém pretrváva, obráťte sa na kvalifikovaného technika.
	Uplynul čas nastavený na časovači.	Dosiahli ste nastavený čas varenia a spotrebič sa automaticky vypol.
	Na ovládacom paneli je pretekajúca kvapalina. Automatická ochrana proti pretečeniu zabezpečuje, že sa varná doska vypne.	Vyčistite ovládací panel (pozri časť „Čistenie a starostlivosť“).
Funkčné tlačidlá nereagujú alebo sú veľmi ťažko ovládateľné.	Tlačidlá sú zamknuté, pretože je aktivovaná detská poistka. Na displeji časovača sa zobrazí „Lo“.	Deaktivujte detskú poistku (pozri časť „Deaktivácia detskej zámky“ v časti „Iné funkcie“).
	Na ovládacom paneli je tenká vrstva vody alebo vlhkosti a aktivovala sa automatická ochrana proti pretečeniu.	Skontrolujte, či sú tlačidlá suché, a prípadne ich utrite dosucha.
	Používate končeky prstov namiesto bruška prsta.	Použite bruško prsta, nie jeho špičku.
Po varení sa na displeji zobrazí „H“.	Bola aktivovaná výstraha zvyškovej teploty automatickej bezpečnostnej funkcie.	To je normálne. Varná doska je vybavená bezpečnostnými funkciami, ktoré varujú pred zvyškovým teplom. Zostane zapnutý, kým povrch nebude dostatočne chladný na dotyk.
Po vypnutí zostane ventilátor indukčnej varnej dosky chvíľu pracovať.	Indukčná doska je úplne ochladená nepretržitou prevádzkou ventilátora.	To je normálne. „Spustenie“ ventilátora nie je porucha, ale nevyhnutná funkcia chladenia varnej dosky.

Problém	Možná příčina	Možné řešení
Niektoré panvice vydávajú praskanie alebo podobné zvuky.	Tieto zvuky sú spôsobené indukčnými cievkami počas varenia. Kvôli ich konštrukcii sa takéto zvuky môžu vyskytnúť aj pri niektorých kuchynských riadoch, pretože základne sú často vyrobené z rôznych materiálov, ktoré sa pri zahrievaní rôznym spôsobom rozširujú.	Toto nie je chyba, takéto zvuky sú normálne.
Sklo je poškrábané.	Používajú sa drsné riady, nevhodné drôtenky alebo čistiace prostriedky.	Používajte riad s plochými a hladkými spodkami. Pozrite si časť „Výber vhodného riadu“ v sekcii „Začínáme“.

Kontrola porúch indukčnej varnej dosky

- Ak dôjde k abnormalite, indukčná varná doska automaticky vstúpi do ochranného stavu a zobrazí príslušné ochranné kódy, ktoré sú uvedené v nasledujúcej tabuľke.

Problém	Možná příčina	Možné řešení
E1/E2	Abnormálne napájacie napätie	Skontrolujte, či je napájací zdroj neporušený, či je varná doska správne pripojená k napájacemu zdroju a či je zapnutá.
E3	Snímač vysokej teploty panvice.	Skontrolujte, či v hrnci alebo panvici na varnej doske nie je žiadna tekutina. Naplňte tekutinu a potom varnú dosku reštartujte.
E5	Vysoká teplota snímača teploty IGBT	Po ochladení reštartujte indukčný varič.

Poznámka: Pre všetky ostatné chybové kódy neuvedené v tabuľke vypnite varnú dosku a kontaktujte zákaznícky servis.

POKYNY K LIKVIDÁCI



Podľa Európskeho nariadenia odpadu 2012/19/ EU tento symbol na výrobku alebo na jeho obale znamená, že výrobok nepatrí do domáceho odpadu.

Na základe smernice by sa mal prístroj odovzdať na príslušnom zbernom mieste pre recykláciu elektrických a elektronických zariadení. Zabezpečením správnej likvidácie výrobku pomôžete zabrániť možným negatívnym dopadom na životné prostredie a ľudské zdravie, čo by inak mohol byť dôsledok nesprávnej likvidácie výrobku. Pre detailnejšie informácie o recyklácii tohto výrobku sa obráťte na svoj Miestny úrad alebo na odpadovú a likvidačnú službu Vašej domácnosti.

KLARSTEIN NIETSRK
SRRLK KLARSTEIN NIE
KLARSTEIN NIETSRK
SRRLK KLARSTEIN NIE
KLARSTEIN NIETSRK
SRRLK KLARSTEIN NIE
KLARSTEIN NIETSRK