





Monitor Dell S2421HS/S2721HS/ S2421HSX/S2721HSX

Uživatelská příručka

Model: S2421HS/S2721HS/S2421HSX/S2721HSX
Model pro účely předpisů: S2421Ht/S2721Ht/S2721Ho



-  **POZNÁMKA:** POZNÁMKA označuje důležité informace, které vám pomohou lépe využít počítač.
-  **UPOZORNĚNÍ:** UPOZORNĚNÍ označuje riziko poškození hardwaru nebo ztráty dat v případě, že nebudou dodržovány pokyny.
-  **VAROVÁNÍ:** VAROVÁNÍ označuje riziko poškození majetku, zranění nebo smrti.
-  **POZNÁMKA:** Monitory Dell s funkcí ComfortView nebo ComfortView Plus byly testovány a vyhovují normě TUV pro nízké vyzařování modrého světla.

Produkt ComfortView omezuje modré světlo panelu pomocí softwarového řešení a produkt ComfortView Plus je vybaven hardwarovým řešením.

Tento monitor může používat softwarové nebo hardwarové řešení v závislosti na typu panelu použitého při výrobě.

Pro účely rozlišení je logo TUV uvedeno na kartonové krabici a bezpečnostním štítku pro monitor ComfortView Plus. U monitoru ComfortView není vytištěno žádné logo.



Copyright © 2022 Dell Inc. nebo pobočky. Všechna práva vyhrazena. Dell, EMC a ostatní ochranné známky jsou ochranné známky společnosti Dell Inc. nebo jejich poboček. Ostatní ochranné známky mohou být ochranné známky příslušných vlastníků.

Obsah

Bezpečnostní pokyny	5
O tomto monitoru	6
Obsah balení	6
Vlastnosti produktu	8
Popis částí a ovládacích prvků	9
Pohled zepředu	9
Pohled zezadu	10
Pohled zesponu	11
Technické údaje monitoru	12
Specifikace rozlišení	13
Předvolené režimy zobrazení	14
Technické údaje napájení	15
Fyzické vlastnosti	16
Prostorové vlastnosti	17
Uspořádání kolíků	18
Plug-and-Play	19
Zásady kvality a obrazových bodů LCD monitoru	19
Ergonomie	20
Manipulace a přemísťování monitoru	22
Pokyny pro údržbu	23
Čištění monitoru	23
Instalace monitoru	24
Připojení ke stojánku	24
Používání náklonu, otočení a svislého vysunutí	26



Naklonění, natočení a výškové nastavení	26
Otáčení displeje	26
Konfigurace nastavení zobrazení v počítači po otočení	27
Připojení monitoru	28
Uspořádání kabelů	29
Zabezpečení monitoru pomocí zámku Kensington (volitelné)	29
Odpojení stojánku monitoru	30
Montáž na stěnu (volitelné)	31
Používání monitoru	32
Zapnutí napájení monitoru	32
Používání ovládacích prvků na předním panelu	32
Používání funkce zámku OSD	34
Tlačítko-na předním panelu	36
Používání nabídky OSD	37
Přístup k systému nabídek	37
Varovné zprávy OSD	50
Nastavení maximálního rozlišení	53
Řešení problémů	54
Automatický test.	54
Integrovaná diagnostika	55
Běžné problémy	56
Specifické problémy s produktem.	58
Příloha	59
Sdělení komise FCC (pouze USA) a informace o dalších předpisech	59
Kontaktování společnosti Dell	59
Databáze výrobků EU pro energetický štítek a datový list výrobku.	59



Bezpečnostní pokyny

△ UPOZORNĚNÍ: Použití ovládacích prvků, změn nastavení nebo postupů jiným způsobem, než jak je určeno v této dokumentaci, může způsobit úrazy vysokým napětím, elektrickým proudem nebo mechanickými vlivy.

- Umístěte monitor na pevný povrch a manipulujte s ním opatrně. Obrazovka je křehká a v případě pádu nebo prudkého úderu může dojít k jejímu poškození.
- Vždy se přesvědčte, že má monitor jmenovité elektrické údaje pro provoz se střídavým rozvodem v místě jeho instalace.
- Monitor udržujte při pokojové teplotě. Krajně nízké nebo vysoké teploty mohou mít negativní vliv na tekuté krystaly daného displeje.
- Nevystavujte monitor podmínkám se silnými vibracemi nebo těžkými údery. Například neumísťujte monitor do zavazadlového prostoru automobilu.
- Nebude-li monitor delší dobu používán, odpojte jej ze zásuvky.
- Aby se zabránilo úrazu elektrickým proudem, nepokoušejte se demontovat žádný kryt ani se nedotýkejte vnitřních částí monitoru .

Bezpečnostní pokyny naleznete v dokumentu Informace o bezpečnosti, životním prostředí a předpisech.



O tomto monitoru

Obsah balení

S tímto monitorem jsou dodávány součásti uvedené v následující tabulce. Pokud některá součást chybí, kontaktujte společnost Dell. Další informace viz [Kontaktování společnosti Dell](#).

 **POZNÁMKA: Některé součásti mohou být volitelné a nemusí být v monitorem dodány. Některé funkce nemusí být v některých zemích k dispozici.**

	Displej
S2421HS/S2721HS  S2421HSX/S2721HSX 	Stojan
S2421HS/S2721HS  S2421HSX/S2721HSX 	Základna stojanu
	Napájecí kabel (liší se v závislosti na zemi)
	Kabel HDMI





- Stručná úvodní příručka
- Informace o bezpečnosti, životním prostředí a předpisech



Vlastnosti produktu

Monitor **Dell S2421HS/S2721HS/S2421HSX/S2721HSX** je vybaven aktivní maticí, technologií THF (Thin-Film Transistor), displejem z tekutých krystalů (Liquid Crystal Display, LCD) a podsvícením LED. Hlavní vlastnosti monitoru:

- **S2421HS/S2421HSX:** Zobrazovací plocha s úhlopříčkou 60,45 cm (23,80 palců), rozlišení 1920 x 1080 pixelů (16:9) a podpora zobrazení nižších rozlišení na celé obrazovce.
- **S2721HS/S2721HSX:** Zobrazovací plocha s úhlopříčkou 68,6 cm (27 palců), rozlišení 1920 x 1080 pixelů (16:9) a podpora zobrazení nižších rozlišení na celé obrazovce.
- Možnosti nastavení naklánění ve svislé a vodorovné rovině, otáčení a nastavení výšky.
- Odnímatelný stojánek podstavce a montážní otvory 100 mm standardu VESA™ (Video Electronics Standards Association) pro flexibilní řešení upevnění.
- Ultra tenký rámeček pro minimální mezeru při používání více monitorů a jednodušší vytvoření elegantního řešení.
- Široké možnosti digitálního připojení s rozhraním HDMI a DP pro zajištění kompatibility v budoucnosti.
- Funkce Plug and Play (je-li podporována počítačem).
- Nastavení pomocí nabídky OSD, která se zobrazuje na displeji, pro snadné nastavení a úpravu obrazu.
- Podporuje technologii AMD FreeSync™. Certifikovaný rozsah AMD Freesync™ 48 Hz – 75 Hz.
- Zámek tlačítka napájení a tlačítek nabídky OSD.
- Otvor pro bezpečnostní zámek.
- ≤ 0,3 W v pohotovostním režimu.
- Tento monitor využívá technologii Flicker-Free, která odstraňuje blikání obrazu viditelné okem. Díky tomu je sledování monitoru pohodlnější a uživatelé netrpí namáháním a únavou očí.

 **VAROVÁNÍ: Mezi možné dlouhodobé efekty emisí modrého světla monitoru může patřit poškození zraku, včetně únava očí digitální oční stres. Funkce ComfortView a ComfortView Plus omezují množství modrého světla vyzařovaného z monitoru pro optimalizaci vašeho zrakového pohodlí. Režim ComfortView je volitelný v nabídce OSD. Výchozí tovární nastavení je způsobilé pro schválení tlumení modrého světla, pouze pokud tento režim není v nabídce OSD.**

 **ZNÁMKA: ComfortView je funkce pro snížení vyzařování modrého světla s přednastavenými barevnými souřadnicemi. Lze jej aktivovat v nabídce OSD. ComfortView Plus je funkce pro snížení vyzařování modrého světla prostřednictvím designu podsvícení panelu. Není vyžadováno žádné další nastavení uživatelem.**



Popis částí a ovládacích prvků

Pohled zepředu

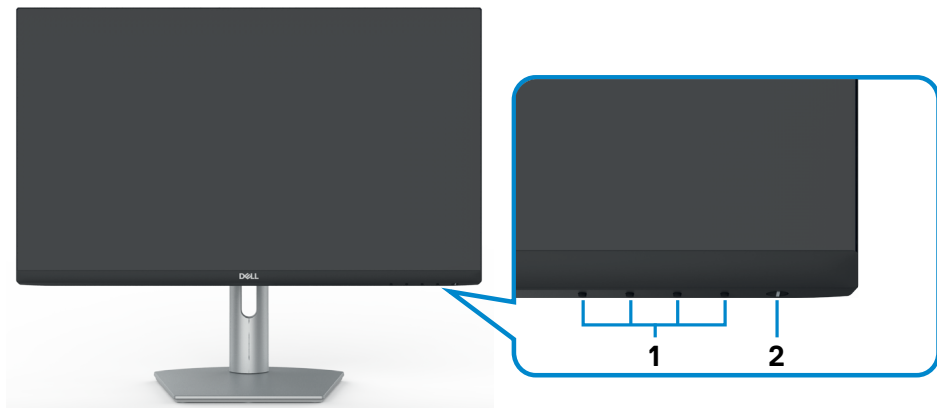

S2421HS/S2721HS

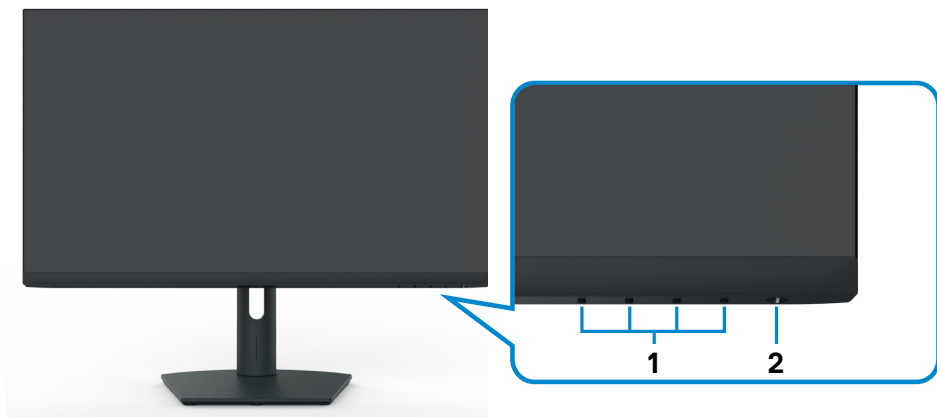

S2421HSX/S2721HSX

Popisek	Popis	Použití
1	Tlačítka funkcí	další informace viz část Ovládání monitoru
2	Vypínač (s indikátorem LED)	Slouží k zapnutí nebo vypnutí monitoru.



Pohled zezadu

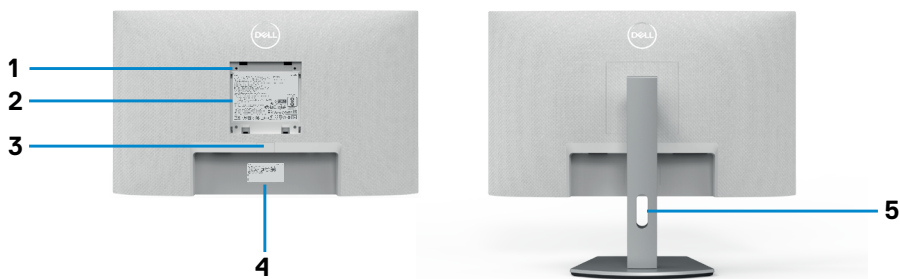

S2421HS/S2721HS



S2421HSX/S2721HSX

Popisek	Popis	Použití
1	Montážní otvory VESA (100 mm x 100 mm – za připojeným krytem VESA)	Přípevněte monitor na stěnu pomocí sady držáku na stěnu standardu VESA (100 mm x 100 mm).
2	Štítek s informacemi o předpisech	Uvádí splněné předpisy.
3	Tlačítko pro uvolnění stojanu	Slouží k uvolnění stojánu z monitoru.
4	Štítek s čárovým kódem, sériovým číslem a servisní značkou	Tyto informace budete potřebovat, pokud se obrátíte na technickou podporu společnosti Dell. Výrobní číslo je unikátní alfanumerický identifikátor, který umožňuje servisním technikům společnosti Dell identifikovat hardwarové součásti v počítači a přistupovat k informacím o záruce.
5	Otvor pro správu kabelů	Protažením kabelů přes otvor je lze lépe uspořádat.



Pohled zespodu

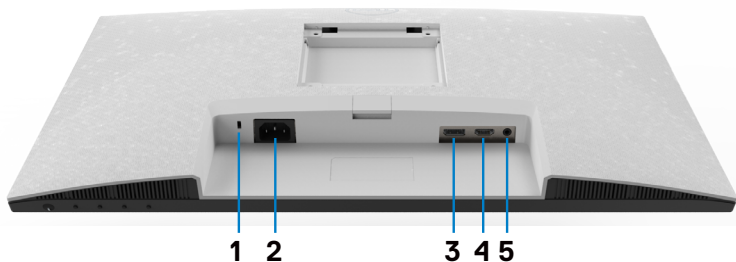

S2421HS/S2721HS

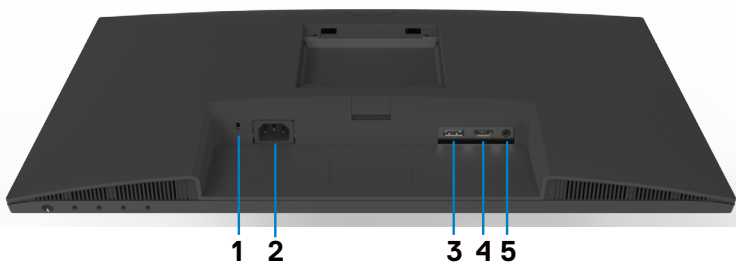

S2421HSX/S2721HSX

Popisek	Popis	Použití
1	Otvor pro bezpečnostní zámek	Zajištění monitoru bezpečnostním kabelem se zámkem (prodává se samostatně).
2	Konektor napájení	Připojte napájecí kabel (dodaný s monitorem).
3	DisplayPort	Slouží k připojení vašeho počítače kabelem DisplayPort.
4	Port HDMI	Slouží k připojení vašeho počítače kabelem HDMI (který byl dodán s monitorem).
5	Port zvukového linkového výstupu	Slouží k připojení reproduktorů pro přehrávání zvuku ze zvukových kanálů HDMI nebo DisplayPort. Je podporován pouze dvoukanálový zvuk. POZNÁMKA: Zvukový linkový výstup nepodporuje sluchátka.



Technické údaje monitoru

Model	S2421HS/S2421HSX	S2721HS/S2721HSX
Typ obrazovky	Aktivní matice – TFT LCD	
Typ panelu	Technologie IPS (In-plane switching)	
Poměr stran	16:9	
Rozměry viditelné plochy:		
Úhlopříčka	68,45 cm (23,8 palců)	68,6 cm (27,0 palců)
Aktivní plocha:		
Horizontálně	527,04 mm (20,75 palců)	597,89 mm (23,54 palců)
Vertikálně	296,46 mm (11,67 palců)	336,31 mm (13,24 palců)
Plocha	156246,28 mm ² (242,15 palců ²)	201073,02 mm ² (311,67 palců ²)
Rozteč pixelů	0,2745 mm x 0,2745 mm	0,3114 mm x 0,3114 mm
Pixely na palec (PPI)	92,56	81,59
Pozorovací úhel:		
Horizontálně	178° (typický)	
Vertikálně	178° (typický)	
Jas	250 cd/m ² (typický)	300 cd/m ² (typický)
Kontrastní poměr	1000 na 1 (typický)	
Povrchová vrstva displeje	Pevná povrchová vrstva s antireflexní úpravou předního polarizátoru (3H)	
Podsvícení	Systém osvětlení ze stran LED	
Odezva (šedá–šedá)	8 ms (NORMÁLNÍ) 5 ms (Rychlý) 4 ms (Extrém)	
Barevná hloubka	16,7 miliónů barev	
Barevný gamut*	sRGB 99,9%	
Možnosti připojení	<ul style="list-style-type: none"> · 1 x DisplayPort 1,2 · 1 x HDMI 1,4 · 1 x port linkového výstupu zvuku (konektor jack 3,5 mm) 	
Šířka rámečku (od hrany monitoru k aktivní ploše)		
Nahore/vlevo/vpravo	5,4 mm	6,0 mm



Dole	20,7 mm	21,3 mm
Možnosti nastavení		
Výškově nastavitelný stojan	100 mm	110 mm
Naklonění	-5° až 21°	
Otočení	-30° až 30°	
Natočení	-90° až 90°	
Uspořádání kabelů	Ano	
Kompatibilita s nástrojem Dell Display Manager (DDM)	Easy Arrange a další důležité funkce	
Zabezpečení	Otvor pro bezpečnostní zámek (kabelový zámek se prodává samostatně)	

* Pouze při nativním rozlišení panelu, pod předvolbou Vlastní režim.

Specifikace rozlišení

Model	S2421HS/S2421HSX/S2721HS/S2721HSX	
	DisplayPort	HDMI
Rozsah horizontální frekvence	83 kHz až 83 kHz	30 kHz až 83 kHz
Rozsah vertikální frekvence	48 Hz až 75 Hz	
Maximální rozlišení	1920 x 1080 při 60 Hz	
Možnosti zobrazení videa (režim alternace HDMI a DP)	480i, 480p, 576i, 576p, 720p, 1080i, 1080p	



Předvolené režimy zobrazení

Režim zobrazení	Vodorovná frekvence (kHz)	Vertikální frekvence (Hz)	Frekvence pixelů (MHz)	Polarita synch. (Horizontální/Vertikální)
VGA, 720 x 400	31,5	70,0	28,3	-/+
VGA, 640 x 480	31,5	60,0	25,2	-/-
VESA, 640 x 480	37,5	75,0	31,5	-/-
VESA, 800 x 600	37,9	60,0	40,0	+/+
VESA, 800 x 600	46,9	75,0	49,5	+/+
VESA, 1024 x 768	48,4	60,0	65,0	-/-
VESA, 1024 x 768	60,0	75,0	78,8	+/+
MAC, 1152 x 864	67,5	75,0	108,0	+/+
VESA, 1280 x 1024	64,0	60,0	108,0	+/+
VESA, 1280 x 1024	80,0	75,0	135,0	+/+
VESA, 1600 x 900	60,0	60,0	108,0	+/+
CVT, 1920 x 1080	67,5	60,0	148,5	+/+
CVT, 1920 x 1080	83,89	75,0	174,5	+/-



Technické údaje napájení

Model	S2421HS/S2421HSX/S2721HS/S2721HSX
Vstupní signály obrazu	<ul style="list-style-type: none"> • Digitální video signál pro každý rozdílový řádek Na rozdílový řádek při impedanci 100 ohmů • Podpora vstupního signálu DP/HDMI
Vstupní napětí/frekvence/proud	100–240 V AC/50 nebo 60 Hz ± 3 Hz/1,5 A (max.)
Náběhový proud	120 V: 30 A (max.) 240 V: 60 A (max.)
Příkon	
S2421HS/S2421HSX	S2721HS/S2721HSX
0,2 W (Režim vypnutí) ¹	0,2 W (Režim vypnutí) ¹
0,2 W (Pohotovostní režim) ¹	0,2 W (Pohotovostní režim) ¹
11,6 W (Režim zapnutí) ¹	15,7 W (Režim zapnutí) ¹
23 W (max.) ²	31 W (max.) ²
11,04 W (Pon) ³	12,59 W (Pon) ³
35,04 W (TEC) ³	40,14 W (TEC) ³

¹ Dle definice v EU 2019/2021 a EU 2019/2013.

² Maximální nastavení jasu a kontrastu.

³ P_{on}: Příkon v zapnutém režimu dle definice Energy Star verze 8.0.

TEC: Celková spotřeba energie v kWh dle definice Energy Star verze 8.0.

Tento dokument je pouze informační a odráží laboratorní výkon. Konkrétní produkt může dosahovat odlišných výsledků v závislosti na objednaném softwaru, součástech a perifériích a nejsme povinni takové informace aktualizovat. Vzhledem k tomu by zákazník neměl spoléhat na tyto informace při rozhodování o elektrických tolerancích ani jinak. Neposkytujeme žádnou výslovnou ani předpokládanou záruku přesnosti ani úplnosti.

 **POZNÁMKA: Tento monitor je certifikován podle normy ENERGY STAR.**



Tento produkt splňuje podmínky pro ENERGY STAR v továrním výchozím nastavení, která lze obnovit pomocí funkce „Tovární nastavení“ v nabídce OSD. Změnou továrního nastavení nebo povolením dalších funkcí se může zvýšit spotřeba energie, která by mohla překročit určený limit ENERGY STAR.



Fyzické vlastnosti

Model	S2421HS/S2421HSX	S2721HS/S2721HSX
Typ konektoru	<ul style="list-style-type: none"> · Jeden port DisplayPort 1,2 · Jeden porty HDMI 1,4 · Jeden port zvukového linkového výstupu 	
Typ signálového kabelu	1,8m kabel HDMI1,4	
Rozměry (se stojanem):		
Výška (nejvyšší poloha)	446,8 mm (17,59 palců)	509,0 mm (20,04 palců)
Výška (nejnižší poloha)	346,8 mm (13,65 palců)	399,0 mm (15,71 palců)
Šířka	537,8 mm (21,17 palců)	609,9 mm (24,01 palců)
Hloubka	159,7 mm (6,29 palců)	174,7 mm (6,88 palců)
Rozměry (bez stojanu):		
Výška	322,6 mm (12,70 palců)	363,6 mm (14,32 palců)
Šířka	537,8 mm (21,17 palců)	609,9 mm (24,01 palců)
Hloubka	53,8 mm (2,12 palců)	54,0 mm (2,13 palců)
Rozměry stojanu:		
Výška (nejvyšší poloha)	361,5 mm (14,23 palců)	403,1 mm (15,87 palců)
Výška (nejnižší poloha)	325,4 mm (12,81 palců)	364,8 mm (14,36 palců)
Šířka	237,0 mm (9,33 palců)	257,0 mm (10,12 palců)
Hloubka	159,7 mm (6,29 palců)	174,7 mm (6,88 palců)
Hmotnost:		
Hmotnost s obalem	7,0 kg (15,43 lb)	8,7 kg (19,18 lb)
Hmotnost se stojanem a kabely	4,8 kg (10,58 lb)	6,0 kg (13,23 lb)
Hmotnost bez stojanu (pro upevnění na zeď nebo na držák VESA – bez kabelů)	3,2 kg (7,05 lb)	4,3 kg (9,48 lb)
Hmotnost stojanu	1,3 kg (2,87 lb)	1,5 kg (3,31 lb)



Prostorové vlastnosti

Splnění norem	
<ul style="list-style-type: none">• Monitor s certifikací ENERGY STAR• TCO Certified• Splňuje omezení RoHS• Monitor omezující BFR/PVC (desky s tištěnými spoji jsou vyrobeny z laminátu bez obsahu BFR/PVC)• Sklo bez arsenu a bez obsahu rtuti, pouze panel	
Teplota:	
Provozní	0°C až 40°C (32°F až 104°F)
Mimo provoz	-20°C až 60°C (-4°F až 140°F)
Vlhkost:	
Provozní	10% až 80% (nekondenzující)
Mimo provoz	5% až 90% (nekondenzující)
Nadmořská výška:	
Provozní	5 000 m (16 404 stop) (max.)
Mimo provoz	12 192 m (40 000 stop) (max.)
Disipace tepla	
S2421HS/S2421HSX	78,48 BTU/hod (max.) 39,58 BTU/hod (Režim zapnutí)
S2721HS/S2721HSX	105,78 BTU/hod (max.) 53,57 BTU/hod (Režim zapnutí)



Uspořádání kolíků

DisplayPort

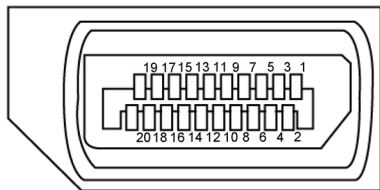

Číslo kolíku	20kolíková strana připojeného signálního kabelu	Číslo kolíku	20kolíková strana připojeného signálního kabelu
1	ML3(n)	11	GND
2	GND	12	ML0(p)
3	ML3(p)	13	CONFIG1
4	ML2(n)	14	CONFIG2
5	GND	15	AUX CH (p)
6	ML2(p)	16	GND
7	ML1(n)	17	AUX CH (n)
8	GND	18	Detekce Hot Plug
9	ML1(p)	19	Návrat
10	ML0(n)	20	DP_PWR



Port HDMI

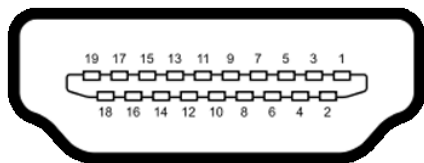

Číslo kolíku	19pinová strana připojeného signálového kabelu	Číslo kolíku	19pinová strana připojeného signálového kabelu
1	TMDS DATA 2+	11	TMDS CLOCK STÍNĚNÍ
2	TMDS DATA 2 STÍNĚNÍ	12	TMDS CLOCK-
3	TMDS DATA 2-	13	CEC
4	TMDS DATA 1+	14	Vyhrazeno (nepřipojeno na zařízení)
5	TMDS DATA 1 STÍNĚNÍ	15	DDC CLOCK (SCL)
6	TMDS DATA 1-	16	DDC DATA (SDA)
7	TMDS DATA 0+	17	Zem DDC/CEC
8	TMDS DATA 0 STÍNĚNÍ	18	+5 V NAPÁJENÍ
9	TMDS DATA 0-	19	DETEKCE HOT PLUG
10	TMDS CLOCK+		

Plug-and-Play

Monitor můžete nainstalovat v jakémkoli systému kompatibilním s technologií Plug-and-Play. Monitor počítačovému systému automaticky poskytuje pomocí protokolů DDC data EDID, aby se počítač mohl nakonfigurovat a optimalizovat nastavení monitoru. Instalace monitoru je většinou automatická. V případě potřeby můžete vybrat jiná nastavení. Další informace o změně nastavení monitoru naleznete v části **Používání monitoru**.

Zásady kvality a obrazových bodů LCD monitoru

Během výroby LCD monitoru není neobvyklé, že jeden nebo více pixelů zůstane v neměnném stavu. Tento jev je obtížně pozorovatelný a nemá vliv na kvalitu displeje ani jeho využití. Další informace o zásadách souvisejících s vadnými pixely naleznete na stránkách podpory společnosti Dell: <https://www.dell.com/pixelguidelines>.



Ergonomie

△ **POZOR: Nevhodné nebo nadměrně dlouhé používání klávesnice může způsobit zranění.**

△ **POZOR: Dlouhodobé sledování obrazovky monitoru může vést k namáhání očí.**

Při instalování a používání počítače dodržujte následující pokyny:

- Při práci umístěte počítač tak, aby byl monitor a klávesnice přímo před vámi. Lze dokoupit speciální police, které vám pomohou správně umístit klávesnici.
- Pro snížení rizika únavy očí a bolesti krku, paží, zad a ramen při dlouhodobém používání monitoru doporučujeme:
 1. Umístěte obrazovku asi 50 až 70 cm od očí.
 2. Při práci s monitorem často mrkat, aby byly oči dostatečně vlhčeny.
 3. Každé dvě hodiny si pravidelně udělat 20 minutovou přestávku.
 4. Během přestávek odhlédnout od monitoru a 20 sekund se dívat na předmět, který je ve vzdálenosti 6 metrů (20 stop).
 5. Během přestávek se protáhnout, aby bylo uvolněno napětí v krku, pažích, zádech a ramenech.
- Když sedíte před monitorem, ujistěte se, že je obrazovka monitoru na úrovni očí nebo mírně níže.
- Upravte nastavení sklonu monitoru, jeho kontrast a jas.
- Upravte okolní osvětlení (například stropní světla, stolní lampy a závěsy nebo žaluzie na okolních oknech), aby se minimalizovaly odrazy a oslnění na obrazovce monitoru.
- Používejte židli s dobrou podporou zad.
- Při používání klávesnice nebo myši udržujte předloktí vodorovně se zápěstím v neutrální a pohodlné poloze.
- Při používání klávesnice nebo myši vždy ponechte prostor pro opření rukou.
- Nechte své paže přirozeně spočívat na obou stranách.
- Mějte chodidla položená rovně na podlaze.
- Při sezení se ujistěte, že váha nohou spočívá na chodidlech, nikoli na přední části sedáku. Podle potřeby upravte výšku židle nebo použijte opěrku nohou pro zajištění správného držení těla.
- Střídejte pracovní aktivity. Zkuste zorganizovat práci tak, abyste nemuseli delší dobu sedět a pracovat. V pravidelných intervalech se zvedněte a projděte se.



- Udržujte prostor pod stolem bez překážek a kabelů nebo napájecích kabelů, které mohou narušovat pohodlné sezení nebo představovat potenciální nebezpečí zakopnutí.

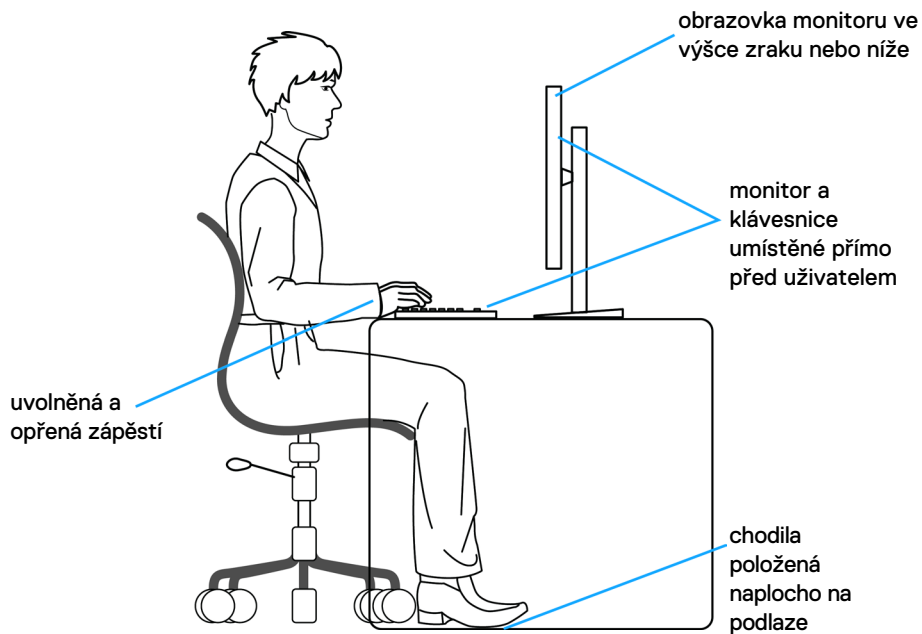

Manipulace a přemísťování monitoru

Abyste zajistili bezpečné zacházení s monitorem při zvedání nebo přemísťování, postupujte podle níže uvedených pokynů:

- Před přemísťením nebo zvednutím monitoru vypněte počítač a monitor.
- Odpojte všechny kabely od monitoru.
- Vložte monitor do původní krabice s původním obalovým materiálem.
- Při zvedání nebo přemísťování monitoru pevně držte spodní okraj a boční stranu monitoru, aniž byste na ně nadměrně tlačili.

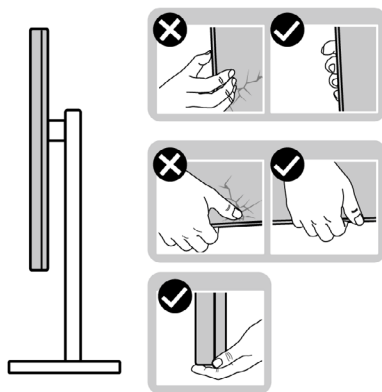

- Při zvedání nebo přemísťování monitoru se ujistěte, že obrazovka směřuje od vás a netlačte na plochu displeje, aby nedošlo k poškrábání nebo poškození.

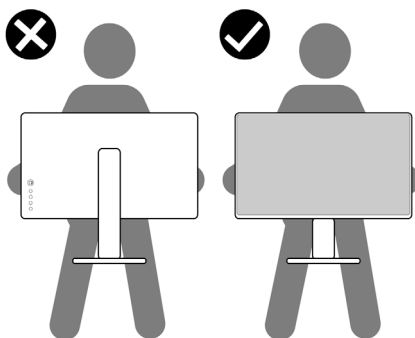

- Při přepravě monitoru se vyhněte náhlým nárazům nebo vibracím.



- Při zvedání nebo přemísťování monitoru neotáčejte monitor vzhůru nohama, když držíte podstavec nebo stojan. Mohlo by dojít k náhodnému poškození monitoru nebo ke zranění osob.

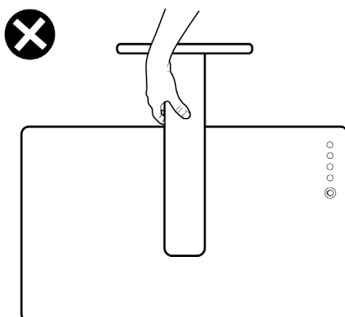

Pokyny pro údržbu

Čištění monitoru

VAROVÁNÍ: Před čištěním monitoru odpojte napájecí kabel monitoru od elektrické zásuvky.

UPOZORNĚNÍ: Před čištěním monitoru si přečtěte **bezpečnostní pokyny** a **dodržujte je**.



Při vybalování, čištění a manipulaci s monitorem dodržujte níže uvedené pokyny:

- Antistatickou obrazovku čistěte měkkým, čistým hadříkem mírně navlhčeným vodou. Pokud je to možné, použijte speciální hadřík pro čištění obrazovek nebo roztok vhodný pro antistatickou povrchovou vrstvu. Nepoužívejte benzen, ředidlo, čpavek, abrazivní čisticí prostředky ani stlačený vzduch.
- Monitor čistěte měkkým hadříkem mírně navlhčeným vodou. Nepoužívejte žádné čisticí prostředky, protože některé prostředky mohou na monitoru zanechat mléčný povlak.
- Pokud si při vybalování monitoru všimnete bílého prášku, setřete jej hadříkem.
- Manipulujte s monitorem opatrně. Když dojde k poškrábání monitoru tmavší barvy, bílé šmouhy na něm jsou vidět více než na světlejších monitorech.
- Kvůli zachování maximální kvality obrazu používejte dynamicky se měnící spořič obrazovky, a když monitor není používán, vypínejte jej.



Instalace monitoru

Připojení ke stojánku

-  **POZNÁMKA:** Stojan a základna stojanu jsou při dodání monitoru z továrny odděleny.
-  **POZNÁMKA:** V následující části jsou uvedeny pokyny pro stojánek, který byl dodán s monitorem. Při připevňování stojánku, který byl zakoupen od jiného zdroje, postupujte podle pokynů pro montáž dodaných se stojánkem.
-  **POZOR:** Položte monitor na rovný, čistý a měkký povrch, aby se zabránilo poškrábání zobrazovacího panelu.

Připevnění stojanu monitoru:

1. Zarovnejte jazýčky na základně stojanu s otvory na stojanu.
2. Zasuňte stojan řádně do základny stojanu.
3. Otevřete šroubovací rukojeť ve spodní části základny stojanu a jejím otočením ve směru hodinových ručiček utáhněte šroub. Poté šroubovací rukojeť zavřete.

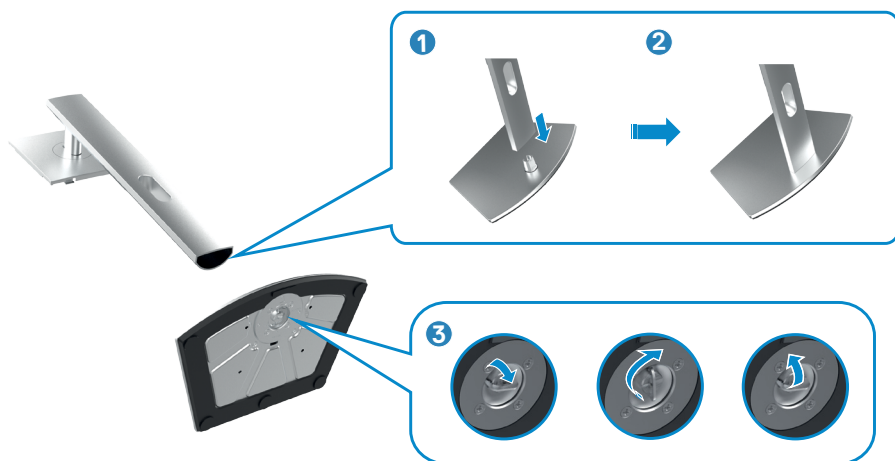

4. Zasuňte výstupky na stojánku do otvorů na zadním krytu displeje a zatlačte sestavu stojánku tak, aby zapadla na místo.

-  **POZNÁMKA:** Při zvedání monitoru držte stojánek pevně, abyste předešli náhodnému poškození.



5. Uchopte stojánek, opatrně zvedněte monitor a poté jej položte na rovný povrch.

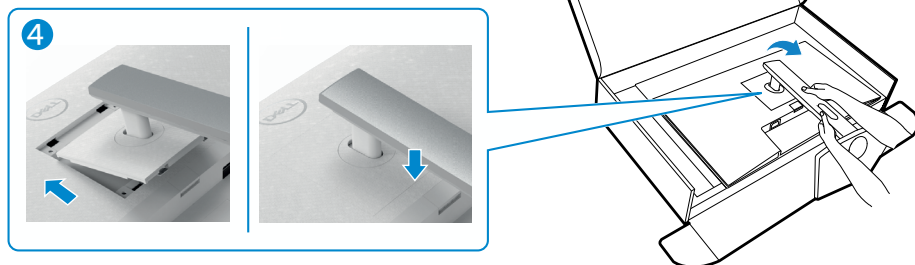

Používání náklonu, otočení a svislého vysunutí

POZNÁMKA: Následující pokyny platí pouze pro stojan, který byl dodán s monitorem. Při připevňování stojánu, který byl zakoupen od jiného zdroje, postupujte podle pokynů pro montáž dodaných se stojánkem.

Naklonění, natočení a výškové nastavení

Když je monitor připevněn na stojanu, můžete monitor naklonit pro dosažení optimálního pozorovacího úhlu.

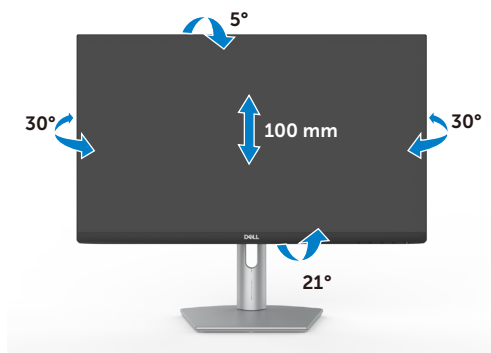

S2421HS/S2421HSX

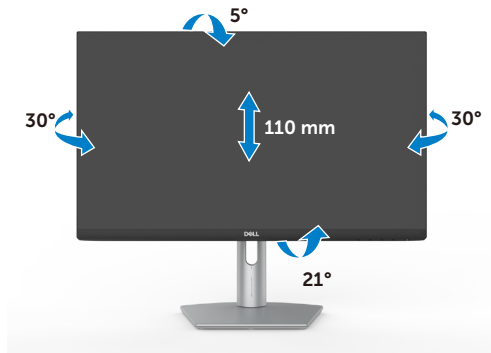

S2721HS/S2721HSX

POZNÁMKA: Při dodání monitoru z výroby není stojánek připevněn k monitoru.

Otáčení displeje

Před otočením displeje vysuňte displej až do horní část stojanu a poté jej zcela nakloňte dozadu, abyste zabránili úderu do spodního okraje displeje.





- POZNÁMKA:** Chcete-li při otáčení displeje přepínat nastavení zobrazení v počítači Dell mezi zobrazení na šířku a na výšku, stáhněte a nainstalujte nejnovější grafický ovladač. Přejděte na web <https://www.dell.com/support/drivers> a vyhledejte a stáhněte příslušný ovladač.
- POZNÁMKA:** Je-li displej v režimu na výšku, může dojít ke snížení výkonu při používání graficky náročných aplikací, jako je 3D hraní.

Konfigurace nastavení zobrazení v počítači po otočení

Po otočení displeje proveďte níže uvedený postup a nakonfigurujte nastavení displeje v počítači.

- POZNÁMKA:** Pokud používáte monitor s počítačem jiným než Dell, přejděte na web výrobce grafické karty nebo web výrobce počítače, kde najdete informace o tom, jak otočit obsah displeje.

Pokyny pro konfigurování nastavení zobrazení:

- Klikněte pravým tlačítkem na **Desktop (Pracovní plocha)** a klikněte na **Properties (Vlastnosti)**.
- Vyberte kartu **Settings (Nastavení)** a klepněte na **Advanced (Pokročilé)**.
- Pokud máte grafickou kartu AMD, vyberte kartu **Rotation (Otočení)** a vyberte preferované otočení.
- Pokud máte grafickou kartu **nVidia**, klepněte na kartu **nVidia**, v levém sloupci vyberte **NVRotate** a poté vyberte preferované otočení.
- Pokud máte grafickou kartu Intel®, vyberte grafickou kartu Intel, klikněte na **Graphic Properties (Vlastnosti zobrazení)**, vyberte kartu **Rotation (Otočení)** a vyberte preferované otočení.

- POZNÁMKA:** Pokud se nezobrazí volba otočení nebo pokud správně nefunguje, přejděte na <https://www.dell.com/support> a stáhněte si nejnovější ovladač své grafické karty.



Připojení monitoru

VAROVÁNÍ: Před provedením postupů uvedených v této části si přečtěte [bezpečnostní pokyny](#).

Propojení monitoru k počítači:

1. Vypněte počítač.
2. Připojte kabel DisplayPort nebo HDMI od monitoru k počítači.
3. Zapněte monitor.
4. Vyberte správný vstupní zdroj z nabídky OSD v monitoru a zapněte počítač.

Připojení kabelu HDMI



Připojení kabelu DP (volitelné)

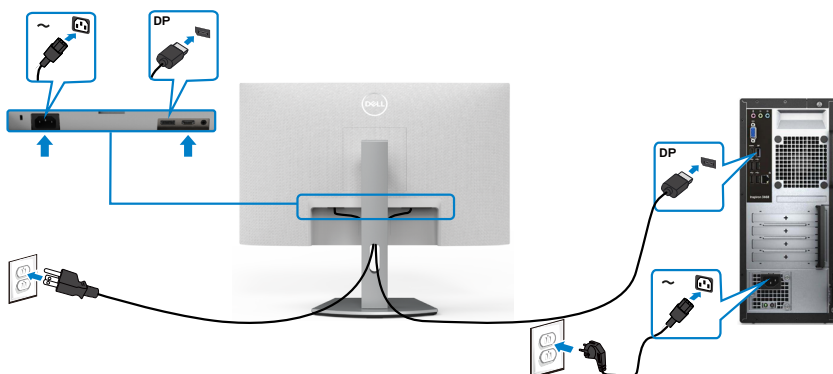

Uspořádání kabelů



Po připojení všech potřebných kabelů k monitoru a počítači (viz [Připojení monitoru](#)) uspořádejte kabely následujícím způsobem.

Zabezpečení monitoru pomocí zámku Kensington (volitelné)

Otvor pro bezpečnostní zámek je umístěn ve spodní části monitoru. (Viz [Otvor pro bezpečnostní zámek](#))

Další informace o používání zámku Kensington (zakoupeného samostatně) naleznete v dokumentaci dodané se zámkem.

Zajistěte monitor ke stolu pomocí bezpečnostního zámku Kensington.

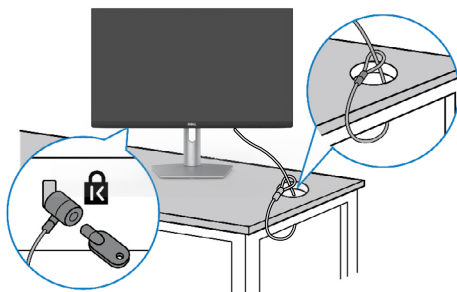

 **POZNÁMKA:** Obrázek je pouze orientační. Vzhled zámku se může lišit.



Odpojení stojánku monitoru

 **POZOR:** Aby se zabránilo poškrábání obrazovky LCD při demontáži stojánku, zajistěte, aby byl monitor umístěn na měkkém a čistém povrchu.

 **POZNÁMKA:** V následující části jsou uvedeny pokyny pro stojánek, který byl dodán s monitorem. Při připevňování stojánku, který byl zakoupen od jiného zdroje, postupujte podle pokynů pro montáž dodaných se stojánkem.

Odpojení stojanu:

1. Položte k okraji stolu rovný polštář nebo sedák a položte na něj monitor displejem otočeným dolů.
2. Stiskněte a podržte tlačítko pro uvolnění stojánku.
3. Zvedněte a vyjměte stojánek z monitoru.

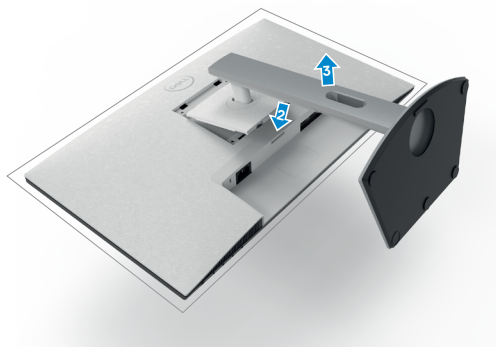

Montáž na stěnu (volitelné)

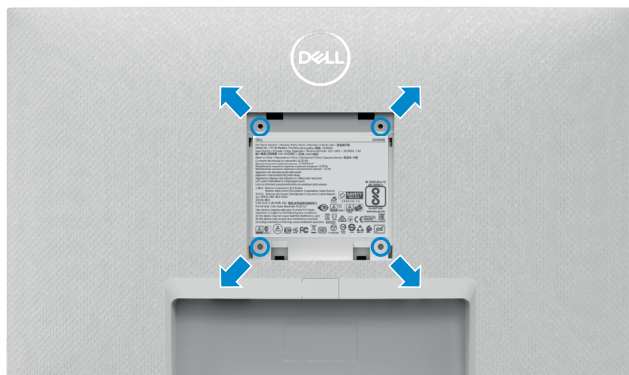

POZNÁMKA: Připevněte monitor k nástěnnému držáku šrouby M4 x 10 mm.

Viz dokumentace dodaná se soupravou VESA pro montáž na zeď.

1. Položte k okraji stolu rovný polštář nebo sedák a položte na něj monitor displejem otočeným dolů.
2. Sejměte stojánek.
3. Křížovým šroubovákem vyšroubujte čtyři šrouby, kterými je zajištěn zadní panel.
4. Připevněte k monitoru držák ze soupravy pro montáž na zeď.
5. Postupujte podle pokynů dodaných se soupravou pro montáž na zeď a připevněte monitor na zeď.

POZNÁMKA: Použijte držák pro upevnění na zeď s certifikací UL, CSA nebo GS a s minimální nosností 12,8 kg (S2421HS/S2421HSX)/17,2 kg (S2721HS/S2721HSX).



Používání monitoru

Zapnutí napájení monitoru

Zapněte monitor stisknutím tlačítka .

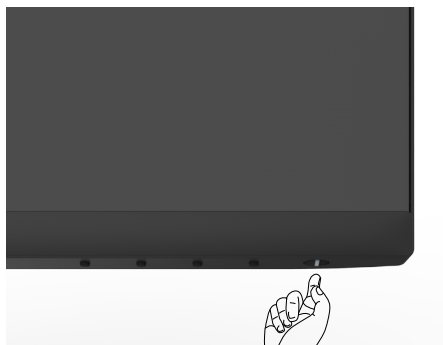



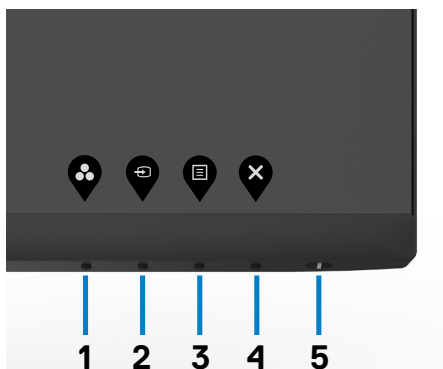

Používání ovládacích prvků na předním panelu

Pomocí ovládacích tlačítek v dolní části monitoru můžete upravit vlastnosti zobrazovaného obrazu. Při používání ovládacích tlačítek se na obrazovce zobrazuje nabídka OSD s číselnými hodnotami.



Následující tabulka obsahuje popis tlačítek na předním panelu:

Tlačítko-na předním panelu	Popis
1  Rychlé tlačítko: Přednastavené režimy	Tohoto tlačítka slouží k výběru se seznamu režimů předvoleb barev.
2  Rychlé tlačítko: Zdroj vstupu	Toto tlačítko slouží k výběru ze seznamu vstupních zdrojů.
3  Nabídka	Toto tlačítko slouží ke spuštění nabídky OSD (On-Screen Display) a k výběru voleb v nabídce OSD. Viz Přístup k menu systému .
4  Konec	Toto tlačítko slouží k návratu do hlavní nabídky nebo k ukončení hlavní nabídky OSD.
5  Tlačítko napájení (s indikátorem stavu napájení)	Slouží k zapnutí nebo vypnutí monitoru. Když indikátor svítí bíle, monitor je zapnutý a normálně funguje. Když bílý indikátor bliká, monitor se nachází v pohotovostním režimu.



Používání funkce zámku OSD

Ovládací tlačítka na předním panelu můžete zamknout, abyste zabránili přístupu do nabídky OSD a/nebo k tlačítku napájení.

Tlačítka můžete zamknout pomocí nabídky Zámek.

1. Vyberte jednu z následujících možností.

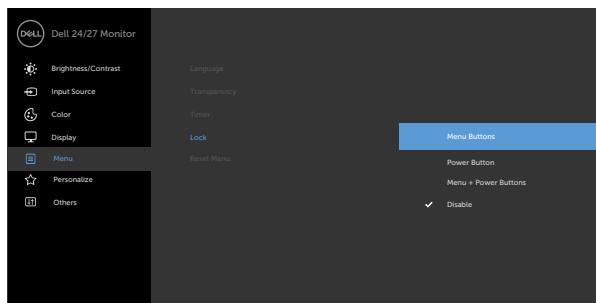

2. Zobrazí se následující zpráva.

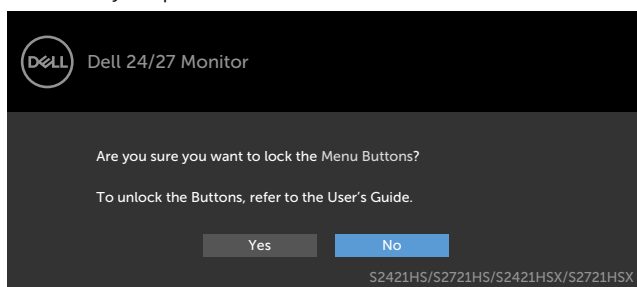

3. Vybráním možnosti **Ano** zamknete tlačítka. Když jsou tlačítka zamknutá, při jejich stisknutí se zobrazí ikona zámku.



Tlačítka můžete zamknout pomocí ovládacího tlačítka na předním panelu.

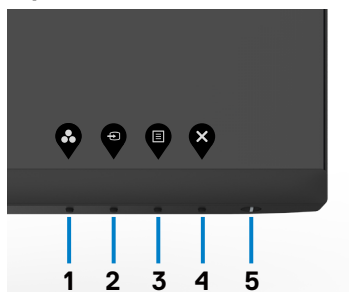

1. Stiskněte a čtyři sekundy podržte tlačítko 4, na obrazovce se objeví nabídka.

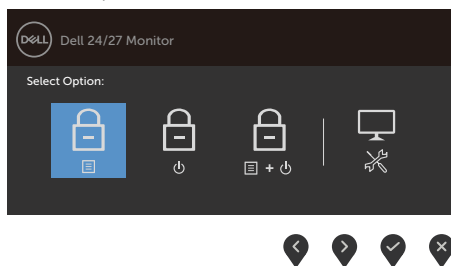





2. Vyberte jednu z následujících možností.

Možnosti	Popis
1  Zámek tlačítek nabídky	Vybráním této možnosti zamknete nabídku OSD.
2  Zámek vypínače	Vybráním této možnosti zamknete tlačítko napájení. Monitor tak nebude možné vypnout pomocí tlačítka napájení.
3  Zámek nabídky a vypínače	Pomocí této možnosti zamknete nabídku OSD a tlačítko napájení pro vypnutí monitoru.
4  Built-in Diagnostics (Zabudovaná diagnostika)	Pomocí této možnosti můžete spustit integrovanou diagnostiku .

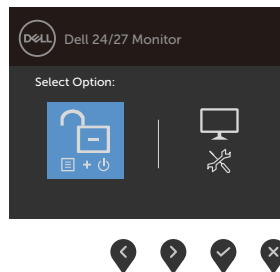
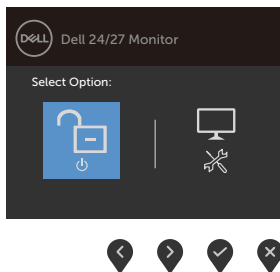
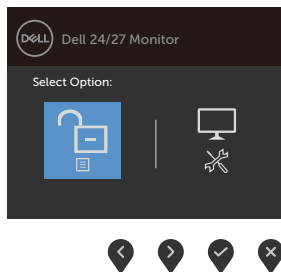
Pokyny pro odemknutí tlačítka (tlačítek).

Stiskněte a čtyři sekundy podržte tlačítko 4, dokud se na obrazovce neobjeví nabídka. V následující tabulce jsou popsány způsoby, jak lze odemknout tlačítka na předním panelu.





Možnosti	Popis
<p>1</p>  <p>Odemknutí tlačítek nabídky</p>	Pomocí této možnosti odemknete nabídku OSD.
<p>2</p>  <p>Odemknutí tlačítka napájení</p>	Pomocí této možnosti odemknete tlačítko napájení pro vypnutí monitoru.
<p>3</p>  <p>Odemknutí tlačítek nabídky a napájení</p>	Pomocí této možnosti odemknete nabídku OSD a tlačítko napájení pro vypnutí monitoru.
<p>4</p>  <p>Built-in Diagnostics (Zabudovaná diagnostika)</p>	Pomocí této možnosti můžete spustit integrovanou diagnostiku .

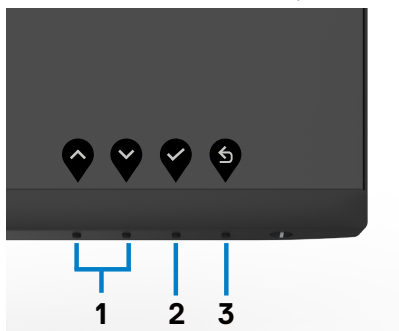

Tlačítko-na předním panelu

Pomocí tlačítek na přední straně monitoru můžete upravit nastavení obrazu.



Tlačítko-na předním panelu	Popis
<p>1</p>   <p>Nahoru Dolů</p>	Tlačítka Nahoru (zvýšení) a Dolů (snížení) slouží k nastavování položek v nabídce OSD.



-
- 2  Stisknutím tlačítka OK potvrdíte výběr.
OK
-
- 3  Stisknutím tlačítka Back (Zpět) se vrátíte na předchozí nabídku.
Pohled
-











Používání nabídky OSD

Přístup k systému nabídek



 **POZNÁMKA:** Změny provedené v nabídce OSD se automaticky uloží, když přejdete do jiné nabídky OSD, když nabídku OSD zavřete nebo když nabídka OSD automaticky zmizí.

1. Stisknutím tlačítka  spustíte nabídku OSD a zobrazíte hlavní nabídku.



2. Stisknutím tlačítek  a  můžete přecházet mezi volbami. Zároveň s přechodem z jedné ikony na druhou dojde ke zvýraznění názvu dané volby.
3. Jedním stisknutím tlačítka  nebo  nebo  aktivujte označenou volbu.
4. Stisknutím tlačítek  a  vyberte požadovaný parametr.
5. Stisknutí tlačítka  přejdete na posuvník a potom proveďte změny pomocí tlačítek  nebo  podle indikátorů.



6. Výběrem  se vrátíte na předchozí nabídku nebo výběrem  přijmete a vrátíte se na předchozí nabídku.

Ikona Nabídky a podnabídky

Popis





Brightness/ Contrast (Jas/ kontrast)

Tuto nabídku použijte k aktivaci pro úpravu jasu nebo kontrastu.





Brightness (Jas) Volba **Brightness (Jas)** slouží k nastavení luminance podsvícení (minimum 0; maximum 100).

Press the  button to increase brightness.

Press the  button to decrease brightness.

Contrast (Kontrast)

Nejprve upravte položku **Brightness (Jas)** a poté upravte položku **Contrast (Kontrast)**, pouze pokud je nutné další nastavení.

Press the  button to increase contrast and press the  button to decrease contrast (between 0 and 100).

Contrast adjusts the difference between darkness and lightness on the monitor.



Ikona Nabídky a podnabídky

Popis



Input Source (Vstupní zdroj)

Nabídka **Input Source (Vstupní zdroj)** slouží k výběru různých vstupů videa, které lze připojit k monitoru.

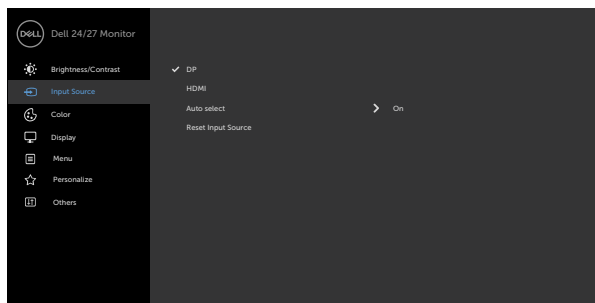

DP

Když jsou počítač a monitor propojeny kabelem DP vyberte volbu DP (DisplayPort) a stiskněte tlačítko.

Stisknutím  vyberte vstupní zdroj DP.

HDMI

Když jsou počítač a monitor propojeny kabelem HDMI, vyberte volbu HDMI a stiskněte tlačítko.

Stisknutím  vyberte vstupní zdroj HDMI.

Auto Select (Automatický výběr)

Pomocí  vyberte volbu Auto Select (Automatický výběr) a monitor vyhledá dostupné zdroje vstupu.

Reset Input Source (Resetovat vstupní zdroj)

Obnoví výchozí tovární Zdroj vstupu monitoru.



Ikona Nabídky a podnabídky

Popis



Nastavení Barev

Pomocí nabídky Barva upravte režim nastavení barvy.

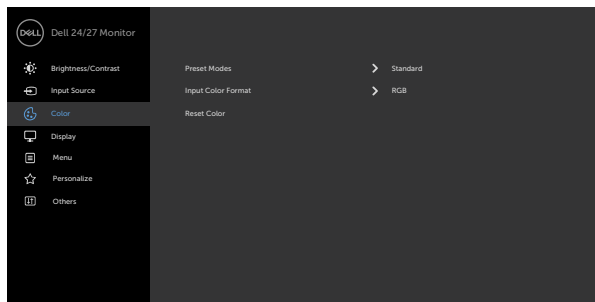

Režimy předvoleb

Když zvolíte nabídku **Preset Modes (Přednastavené režimy)**, můžete ze seznamu vybrat možnost **Standard (Standardní)**, **ComfortView**, **Movie (Film)**, **FPS**, **RTS**, **RPG**, **Warm (Teplé)**, **Cool (Studené)** nebo **Custom Color (Vlastní barva)**.

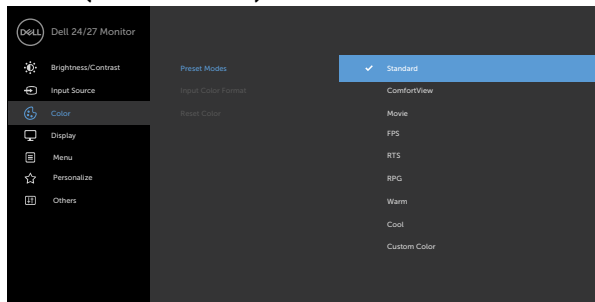



- ♦ **Standardní:** Výchozí nastavení barev. Toto je výchozí režim předvolby.
- ♦ **ComfortView:** Snižuje úroveň modrého světla vyzařovaného obrazovkou, aby byly oči méně namáhány. Tato možnost není dostupná, pokud byl váš monitor dodán s ComfortView Plus.
VAROVÁNÍ: Mezi možné dlouhodobé efekty emisí modrého světla monitoru může patřit zdravotní postižení, například digitálního očního stresu, únavy očí a poškození zraku. Při dlouhodobém používání monitoru může rovněž docházet k bolestem těla, například krku, paží, zad a ramen. Další informace viz část [Ergonomie](#).
- ♦ **Movie (Film):** Načte ideální nastavení barev pro filmy.
- ♦ **FPS:** Načte optimální nastavení barev pro hry FPS.
- ♦ **RTS:** Načte optimální nastavení barev pro hry RTS.
- ♦ **RPG:** Načte ideální nastavení barev pro hry RPG.
- ♦ **Warm (Teplé):** Zobrazuje barvy při vyšších barevných teplotách. Obrazovka má teplejší vzhled s červenožlutým odstínem.
- ♦ **Cool (Studené):** Zobrazuje barvy při nižších teplotách barev. Obrazovka má studenější vzhled s modrým odstínem.



Ikona Nabídky a podnabídky

Popis



- ♦ **Custom Color (Vlastní Barva):** Umožňuje ručně upravovat nastavení barev. Stisknutím tlačítka  a  upravte hodnoty Červená, Zelená a Modrá a vytvořte vlastní režim předvoleb barev.

Vstupní Formát Barev

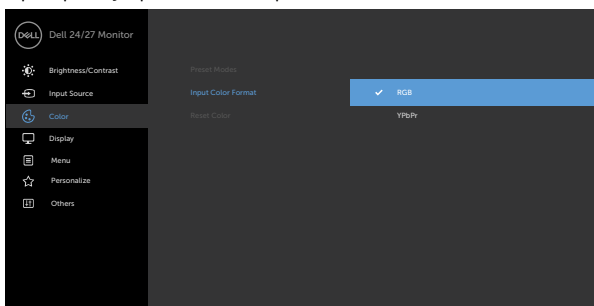
- Umožňuje nastavit režim obrazového vstupu:
- ♦ **RGB:** Tuto možnost vyberte, pokud je váš monitor připojen k počítači (nebo přehrávači médií) pomocí kabelu DP nebo HDMI.
 - ♦ **YPbPr:** Tuto možnost vyberte, pokud přehrávač médií podporuje pouze výstup YPbPr.





Odstín

Pomocí tlačítek  nebo  nastavte odstín od „0“ do „100“.

POZNÁMKA: Nastavení odstínu je dostupné pouze v režimech Film a FPS, RTS, RPG.

Sytost

Pomocí tlačítek  nebo  nastavte sytost od „0“ do „100“.

POZNÁMKA: Nastavení Sytost je dostupné pouze v režimech Film a FPS, RTS, RPG.

Reset Color (Resetovat nastavení barvy)

Obnoví výchozí tovární nastavení barev monitoru.



Ikona Nabídky a podnabídky

Popis



Display (Displej)

Upravte obraz v nabídce Display (Zobrazení).

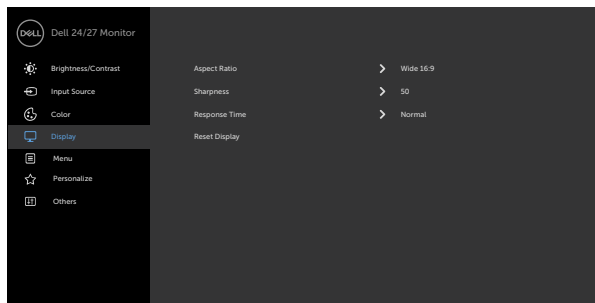

Aspect Ratio (Poměr stran)

Vyberte poměr stran obrazu z možností **16:9**, **(širokouhý)**, **4:3** a **5:4**.

Sharpness (Ostrost)

Zostření nebo změkčení obrazu.

Stiskem  nebo  nastavte ostrost od ,0' do ,100'.

Doba odezvy

Umožňuje nastavit položku **Doba odezvy** na **Normální**, **Rychlá** nebo **Extrémní**.

Reset Display (Resetovat displej)

Slouží k obnovení výchozích továrních nastavení monitoru.



Ikona Nabídky a podnabídky

Popis



Menu (Nabídka)

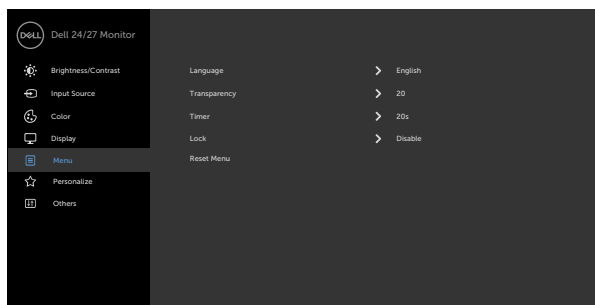

Pomocí této možnosti můžete upravit nastavení nabídky OSD, jako je jazyk nabídky OSD, doba, po kterou nabídka zůstane zobrazená na obrazovce, atd.



Language (Jazyk)

Nastavení jednoho z osmi jazyků nabídky OSD. (Angličtina, Španělština, Francouzština, Němčina, Brazilská portugalština, Ruština, Zjednodušená čínština nebo Japonština).

Transparency (Průhlednost)

Po výběru této volby nastavíte průhlednost nabídky pomocí  a  (min. 0 / max. 100).

Timer (Časovač)

OSD Hold Time (Doba zobrazení nabídky OSD):

Nastavení doby, po kterou nabídka OSD zůstane zobrazená od posledního stisknutí tlačítka.

Pomocí tlačítek  a  posouvajte posuvník po 1sekundových krocích od 5 do 60 sekund.





Ikona Nabídky a podnabídky

Popis

Zamknout

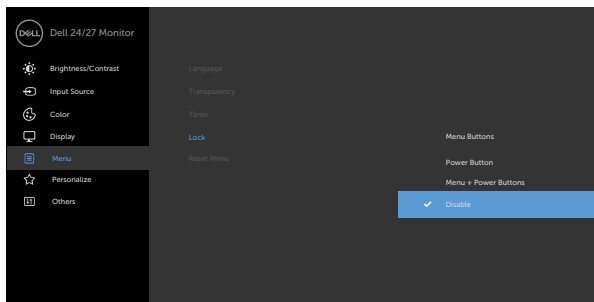
Ovládání přístupu uživatele k úpravám nastavení. Tlačítka jsou zamknutá.



- **Tlačítka nabídky:** Prostřednictvím OSD pro zamknutí tlačítek nabídky.
- **Vypínač:** Prostřednictvím OSD pro zamknutí vypínače.
- **Tlačítka nabídky + vypínač:** Prostřednictvím OSD pro zamknutí všech tlačítek nabídky a vypínače.
- **Deaktivace:** Stisknutím a podržením tlačítka  vedle tlačítka napájení na čtyři sekundy odemknete tlačítka.

Reset Menu (Resetovat nabídku)

Slouží k obnovení výchozích továrních nastavení nabídky.



Ikona Nabídky a podnabídky

Popis



Personalize (Přizpůsobení)

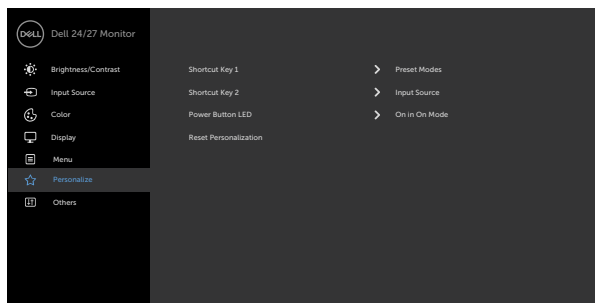

Shortcut key 1 (Klávesová zkratka 1)

Vyberte některou z funkcí **Režimy předvoleb, Jas/Kontrast, Vstupní zdroj, Poměr stran**, a nastavte ji jako rychlé tlačítko 1.

Shortcut key 2 (Klávesová zkratka 2)

Vyberte některou z funkcí **Režimy předvoleb, Jas/Kontrast, Vstupní zdroj, Poměr stran**, a nastavte ji jako rychlé tlačítko 2.

Power Button LED (Indikátor tlačítka napájení)

Umožňuje nastavit indikátor napájení pro úsporu energie.

Reset Personalization (Obnovit Přizpůsobení)

Slouží k obnovení výchozích továrních nastavení rychlých tlačítek.



Ikona Nabídky a podnabídky

Popis



Others (Ostatní) Výběrem této volby lze upravovat nastavení OSD, jako například **DDC/CI**, **LCD Conditioning (Údržba LCD)** atd.

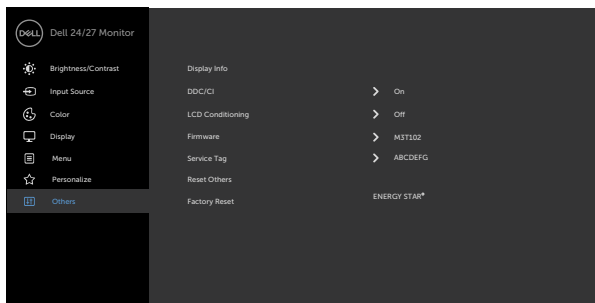

Display Info (Informace o displeji)

Zobrazení aktuálního nastavení monitoru.

DDC/CI

DDC/CI (Display Data Channel/Command Interface) umožňuje upravovat nastavení monitoru pomocí softwaru v počítači.

Výběrem volby Off (Vypnuto) tuto funkci vypnete.

V zájmu nejlepšího uživatelského zážitku a optimálního výkonu monitoru ponechte tuto funkci povolenou.

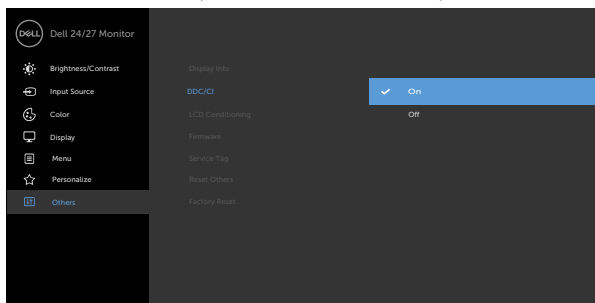

Ikona Nabídky a podnabídky

Popis

LCD Conditioning (Údržba LCD)

Pomáhá zmírnit efekt retence obrazu. Délka procesu závisí na stupni retence obrazu. Tuto funkci můžete povolit výběrem **On (Zapnuto)**.

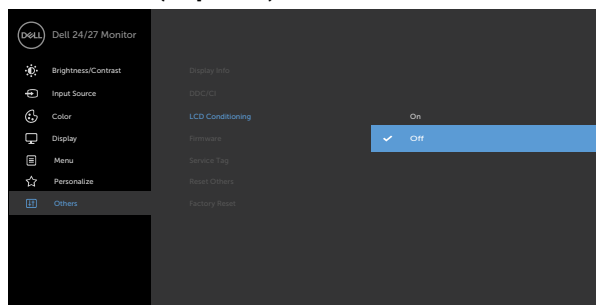

Firmware

Zobrazuje verzi firmwaru vašeho monitoru.

Service Tag (Servisní značka)

Zobrazení servisní značky. Servisní značka je jedinečný alfanumerický identifikátor, který umožňuje společnosti Dell identifikovat technické údaje produktu a získat informace o záruce.

POZNÁMKA: Servisní značka je také vytištěna na štítku na zadní straně krytu.

Reset Others (Resetovat ostatní)

Slouží k obnovení výchozí továrních hodnot dalších nastavení, například DDC/CI.



Ikona Nabídky a podnabídky

Popis

Factory Reset (Obnovit výchozí nastavení)

Obnovení výchozího nastavení všech přednastavených položek.

Toto jsou také nastavení pro testy ENERGY STAR®.

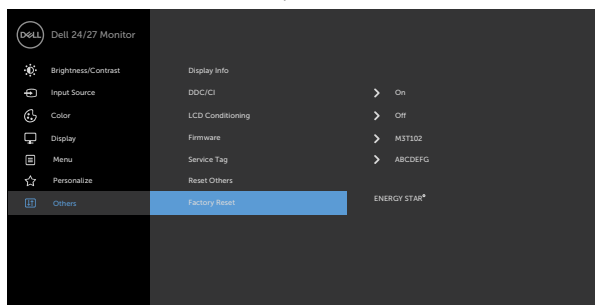

Varovné zprávy OSD

Když monitor nepodporuje určitý režim rozlišení, zobrazí se následující zpráva:

S2421HS/S2421HSX

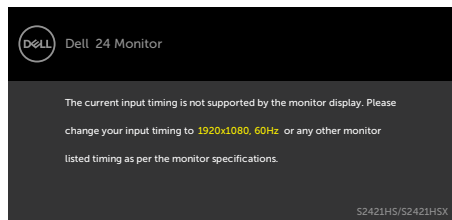

S2721HS/S2721HSX

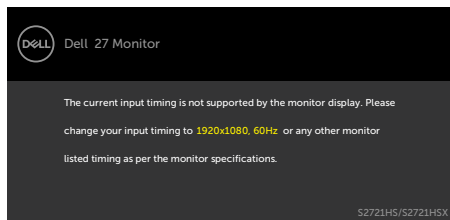

Znamená to, že monitor nemůže zajistit synchronizaci se signálem přijímaným z počítače. Informace o horizontálních a vertikálních frekvencích, které tento monitor podporuje, naleznete v části **Specifikace rozlišení** Doporučený režim je 1920 x 1080.

Před vypnutím funkce DDC/CI se může zobrazit následující zpráva:

S2421HS/S2421HSX

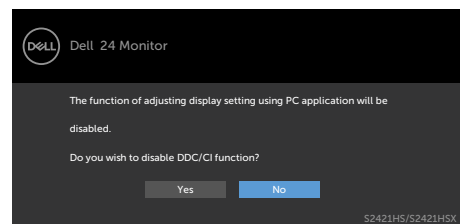

S2721HS/S2721HSX

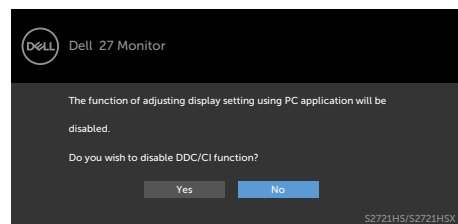

Když monitor přejde do režimu pohotovostního režimu, zobrazí se následující zpráva:

S2421HS/S2421HSX

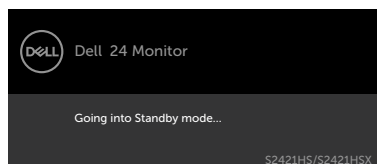

S2721HS/S2721HSX

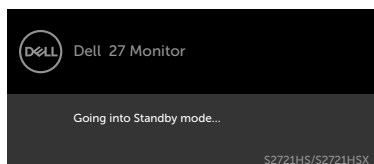

Pokud chcete otevřít nabídku **OSD**, zapněte počítač a probudte monitor.



Když zapnete pohotovostní režim v části Přizpůsobit, zobrazí se následující zpráva:

S2421HS/S2421HSX

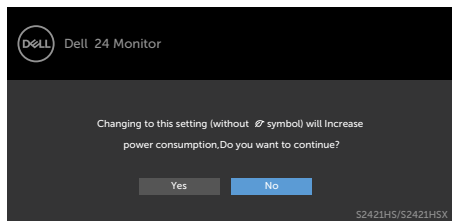

S2721HS/S2721HSX

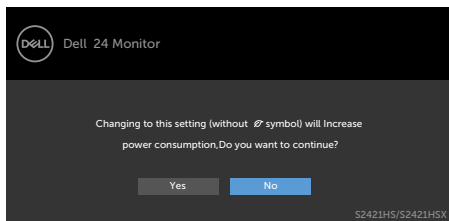

Pokud je nastaven jas nad výchozí úroveň 75 %, zobrazí se následující zpráva:

S2421HS/S2421HSX

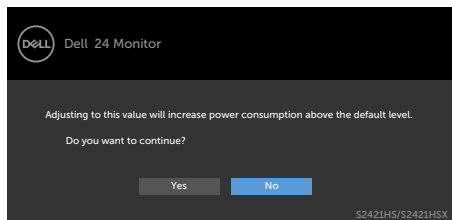

S2721HS/S2721HSX

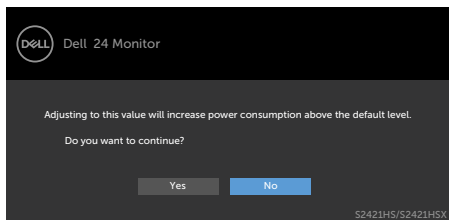

Pokud stisknete jakékoli jiné tlačítko než tlačítko napájení, v závislosti na vybraném vstupu se zobrazí následující zpráva:

S2421HS/S2421HSX

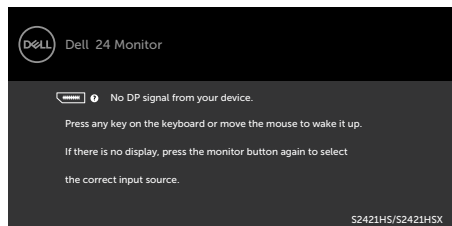

S2721HS/S2721HSX

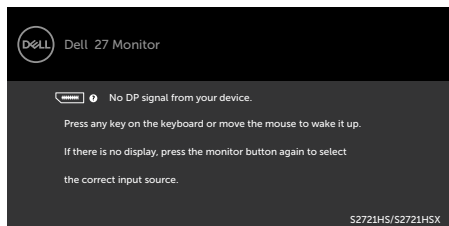

Pokud je vybrán vstup DP, HDMI a není připojen odpovídající kabel, zobrazí se plovoucí dialogové okno, jak je znázorněno níže.

S2421HS/S2421HSX

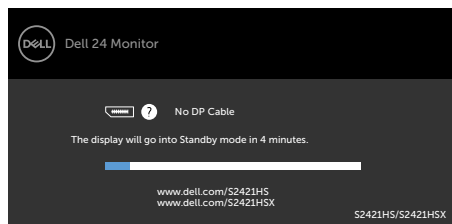

S2721HS/S2721HSX

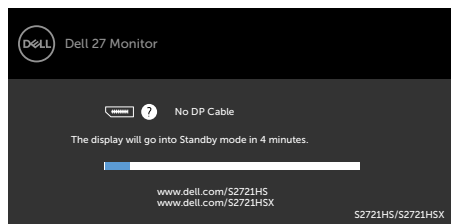

nebo

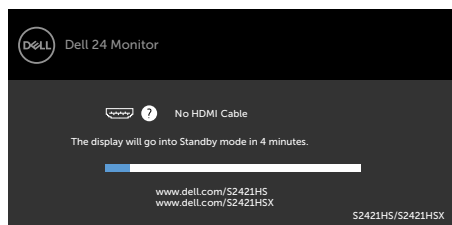

nebo

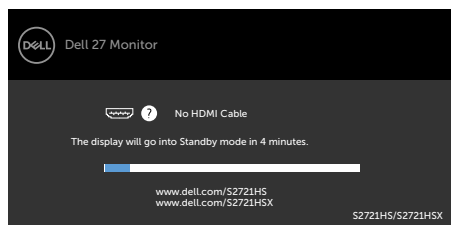

Další informace naleznete v části **Řešení problémů**.



Nastavení maximálního rozlišení

Pokyny pro nastavení maximálního rozlišení monitoru:

V operačním systému Windows 7, Windows 8 nebo Windows 8.1:

1. Pouze v případě operačního systému Windows 8 nebo Windows 8.1 výběrem dlaždice Desktop (Pracovní plocha) přepněte na klasické zobrazení pracovní plochy. V případě operačního systému Windows Vista a Windows 7 tento krok přeskočte.
2. Klepněte pravým tlačítkem na pracovní plochu a vyberte možnost **Screen resolution (Rozlišení obrazovky)**.
3. Klepněte na rozevírací seznam **Screen Resolution (Rozlišení obrazovky)** a vyberte možnost **1920 x 1080**.
4. Klikněte na tlačítko **OK**.

Operační systém Windows 10:

1. Klikněte pravým tlačítkem na plochu a vyberte **Display Settings (Nastavení zobrazení)**.
2. Klikněte na **Advanced display settings (Upřesnit nastavení zobrazení)**.
3. Klikněte na rozevírací seznam **Resolution (Rozlišení)** a vyberte možnost **1920 x 1080**.
4. Klikněte na tlačítko **Apply (Použít)**.

Pokud se nezobrazí **1920 x 1080** jako volba, zřejmě budete muset zaktualizovat grafický ovladač. V závislosti na počítači proveďte některý z následujících postupů:

Máte-li stolní nebo přenosný počítač Dell:

- Přejděte na <https://www.dell.com/support>, zadejte servisní značku a stáhněte nejnovější ovladač dané grafické karty.

Pokud používáte (notebook nebo stolní) počítač jiný, než Dell:

- Přejděte na web podpory výrobce počítače a stáhněte si nejnovější grafické ovladače.
- Přejděte na web výrobce grafické karty a stáhněte si nejnovější grafické ovladače.



Řešení problémů

VAROVÁNÍ: Před provedením postupů uvedených v této části si přečtěte bezpečnostní pokyny.

Automatický test

Monitor je vybaven funkcí samostatné kontroly, pomocí které lze ověřit správnou funkčnost monitoru. Pokud je monitor řádně připojen k počítači, ale na monitoru se nic nezobrazuje, spusťte samostatnou kontrolu monitoru provedením následujících kroků:

1. Vypněte počítač i monitor.
2. Odpojte video kabel na zadní straně počítače. Aby byl zajištěn správný průběh samostatné kontroly, odpojte na zadní straně počítače všechny video kabely.
3. Zapněte monitor.

Pokud monitor nedetekuje obrazový signál a funguje správně, na obrazovce by se mělo zobrazit okno (na černém pozadí). V režimu samostatné kontroly svítí indikátor napájení bíle. V závislosti na vybraném vstupu se také po obrazovce může posouvat jedno z následujících dialogových oken.

S2421HS/S2421HSX

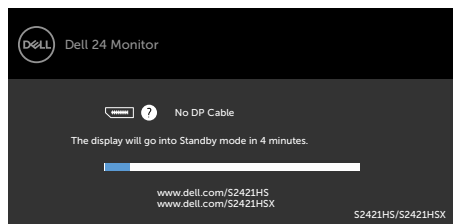

S2721HS/S2721HSX

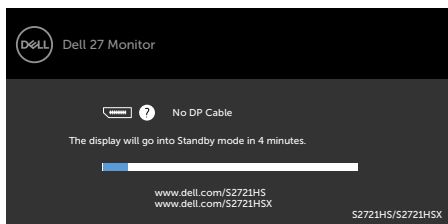

nebo

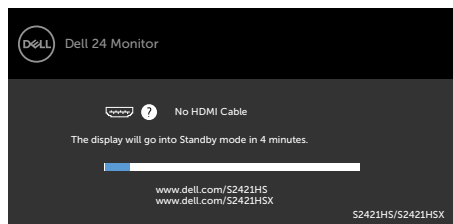

nebo

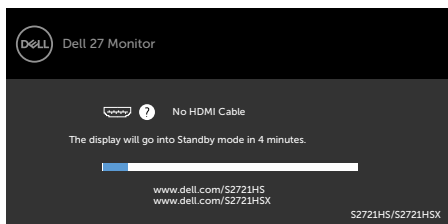

4. Toto dialogové okno se rovněž zobrazí při normálním provozu systému, pokud je odpojen nebo poškozen videokabel.
5. Vypněte monitor a znovu připojte video kabel. Poté zapněte počítač a monitor.

Pokud se po provedení výše uvedeného postupu na monitoru stále nic nezobrazuje, zkontrolujte grafickou kartu a počítač, protože monitor funguje správně.



Integrovaná diagnostika

Monitor obsahuje integrovaný diagnostický nástroj, který pomáhá určit, zda je nenormální stav obrazovky způsoben samotným monitorem nebo počítačem a grafickou kartou.

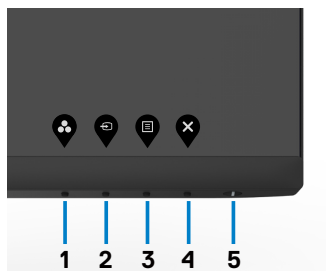

Použití integrované diagnostiky:

1. Zkontrolujte, zda je obrazovka čistá (žádné částičky prachu na povrchu obrazovky).
2. Stiskněte a čtyři sekundy podržte tlačítko 4, na obrazovce se objeví nabídka.
3. Vyberte možnost  integrované diagnostiky. Zobrazí se šedá obrazovka.
4. Pečlivě zkontrolujte, zda se na obrazovce nenacházejí abnormálnosti.
5. Stiskněte znovu tlačítko 1 na předním panelu. Barva obrazovky se změní na červenou.
6. Zkontrolujte, zda se na obrazovce nacházejí nějaké abnormality.
7. Zopakujte kroky 5 a 6 a zkontrolujte zobrazení na zelené, modré, černé a bílé obrazovce.

Po zobrazení bílé obrazovky je test dokončen. Operaci ukončíte dalším stisknutím tlačítka 1.

Pokud při použití integrovaného diagnostického nástroje nenajdete na obrazovce žádné nesrovnalosti, monitor funguje správně. Zkontrolujte grafickou kartu a počítač.



Běžné problémy

Následující tabulka obsahuje obecné informace o běžných problémech, na které můžete při používání monitoru narazit, a možných řešeních:

Běžné příznaky	Co vidíte	Možná řešení
Chybí obraz / indikátor napájení nesvítí	Chybí obraz	<ul style="list-style-type: none">· Ujistěte se, že je řádně zapojen video kabel spojující monitor a počítač.· Pomocí jiného elektrického zařízení zkontrolujte, zda funguje elektrická zásuvka.· Stiskněte zcela tlačítko napájení.· Zkontrolujte, zda je v nabídce Vstupní zdroj vybrán správný zdroj.
Chybí obraz / indikátor napájení svítí	Chybí obraz nebo nízký jas	<ul style="list-style-type: none">· Zvyšte jas a kontrast v nabídce OSD.· Kontrola funkcí monitoru.· Zkontrolujte, zda nejsou v konektoru video kabelu ohnuté nebo ulomené piny.· Použijte integrovanou diagnostiku.· Zkontrolujte, zda je v nabídce Vstupní zdroj vybrán správný zdroj.
Chybějící pixely	Tečky na LCD obrazovce	<ul style="list-style-type: none">· Vypněte a zapněte napájení.· Trvale zhasnutý pixel je přirozená vada, která se v LCD technologii může objevit.· Další informace o zásadách dodržování kvality monitorů Dell a o zásadách týkajících se obrazových bodů viz web podpory společnosti Dell: https://www.dell.com/support/monitors.
Trvale rozsvícené pixely	Světlé tečky na LCD obrazovce	<ul style="list-style-type: none">· Zapněte a vypněte napájení.· Trvale zhasnutý pixel je přirozená vada, která se v LCD technologii může objevit.· Další informace o zásadách dodržování kvality monitorů Dell a o zásadách týkajících se obrazových bodů viz web podpory společnosti Dell: https://www.dell.com/support/monitors.
Problémy s jasnem	Obrázek je příliš tmavý nebo příliš světlý	<ul style="list-style-type: none">· Obnovte tovární nastavení monitoru.· Upravte jas a kontrast v nabídce OSD.



Běžné příznaky	Co vidíte	Možná řešení
Problémy související s bezpečností	Viditelný kouř nebo jiskry	<ul style="list-style-type: none"> · Neprovádějte žádné zde uvedené kroky pro vyřešení problému. · Okamžitě kontaktujte společnost Dell.
Přerušované problémy	Monitor chvíli funguje a chvíli ne	<ul style="list-style-type: none"> · Ujistěte se, že je řádně zapojen video kabel připojující monitor k počítači. · Obnovte tovární nastavení monitoru. · Použijte funkci samostatné kontroly monitoru a zjistěte, zda k problému dochází v režimu samostatné kontroly.
Chybějící barva	Obrazu chybí barva	<ul style="list-style-type: none"> · Použijte funkci samostatné kontroly monitoru. · Ujistěte se, že je řádně zapojen video kabel připojující monitor k počítači. · Zkontrolujte, zda nejsou v konektoru video kabelu ohnuté nebo ulomené piny.
Chybná barva	Barva obrazu není správná	<ul style="list-style-type: none"> · Změňte nastavení položky Režimy předvoleb v nabídce Barva podle způsobu použití. · Upravte hodnotu R/G/B v části Vlastní barva v nabídce Barva. · Nastavte možnost Formát vstupní barvy v nabídce Barva na hodnotu PC RGB nebo YPbPr. · Použijte integrovanou diagnostiku.
Retence obrazu od statického obrazu, který byl na monitoru zobrazen dlouhou dobu	Na obrazovce se zobrazuje slabý stín statického obrazu	<ul style="list-style-type: none"> · Nastavení vypnutí obrazovky po několika minutách nečinnosti. To lze nastavit v možnostech napájení systému Windows nebo v nastavení úspory energie na počítačích Mac. · Případně použijte dynamicky se měnící spořič obrazovky.



Specifické problémy s produktem

Problém	Co vidíte	Možná řešení
Zobrazený obraz je příliš malý	Obraz je zobrazen uprostřed obrazovky a nevyplňuje celou obrazovku	<ul style="list-style-type: none">· Zkontrolujte nastavení Poměr stran v nabídce Zobrazení.· Obnovte tovární nastavení monitoru.
Monitor nelze ovládat pomocí tlačítek na předním panelu	Nezobrazuje se nabídka OSD	<ul style="list-style-type: none">· Vypněte monitor, odpojte napájecí kabel monitoru, znovu jej připojte a zapněte monitor.
Chybí vstupní signál při stisknutí ovládacích prvků	Chybí obraz, indikátor svítí bíle	<ul style="list-style-type: none">· Zkontrolujte zdroj signálu. Pohnutím myši nebo stisknutím libovolné klávesy na klávesnici zkontrolujte, že počítač není v úsporném režimu.· Zkontrolujte, zda je správně připojen signálový kabel. V případě potřeby znovu připojte signálový kabel.· Restartujte počítač nebo video přehrávač.
Obraz nevyplňuje celou obrazovku	Obraz nevyplňuje obrazovku na výšku nebo na šířku	<ul style="list-style-type: none">· Vzhledem k různým formátům obrazu (poměru stran) disků DVD může monitor zobrazovat obraz na celé obrazovce.· Použijte integrovanou diagnostiku.



Příloha

Sdělení komise FCC (pouze USA) a informace o dalších předpisech

Sdělení komise FCC a další regulační informace viz webové stránky pro dodržování předpisů na adrese https://www.dell.com/regulatory_compliance.

Kontaktování společnosti Dell

Pro zákazníky v USA: volejte 800-WWW-DELL (800-999-3355)

 **POZNÁMKA: Pokud nemáte připojení k internetu, můžete kontaktní údaje nalézt na faktuře, obalu, účtu nebo v produktovém katalogu Dell.**

Společnost Dell poskytuje několik možností podpory a servisu online a přes telefon. Dostupnost se liší v závislosti na zemi a výrobku a některé služby nemusí být ve vaší oblasti k dispozici.

- Online technická podpora — <https://www.dell.com/support/monitors>

Databáze výrobků EU pro energetický štítek a datový list výrobku

S2421HS: <https://eprel.ec.europa.eu/qr/345961>

S2421HSX: <https://eprel.ec.europa.eu/qr/349827>

S2721HS: <https://eprel.ec.europa.eu/qr/345955>

S2721HSX: <https://eprel.ec.europa.eu/qr/349826>

