

▶ TR939M6CC

SK Návod na používanie  
Sušička

# USER MANUAL



**AEG**

# OBSAH

1. BEZPEČNOSTNÉ INFORMÁCIE.....	3
2. BEZPEČNOSTNÉ POKYNY.....	7
3. OPIS VÝROBKU.....	9
4. OVLÁDACÍ PANEL.....	10
5.  NASTAVENIE WIFI PRIPOJENIA.....	12
6. PROGRAMY.....	14
7. VOLITEĽNÉ FUNKCIE.....	18
8. PRED PRVÝM POUŽITÍM.....	20
9. KAŽDODENNÉ POUŽÍVANIE.....	21
10. TIPY A RADY.....	25
11. OŠETROVANIE A ČISTENIE.....	26
12. RIEŠENIE PROBLÉMOV.....	29
13. TECHNICKÉ ÚDAJE.....	32
14. INFORMAČNÝ LIST K VÝROBKU PODĽA NARIADENIA EÚ 1369/2017.....	34
15. OCHRANA ŽIVOTNÉHO PROSTREDIA.....	35



## NA DOSIAHNUTIE PERFEKTNÝCH VÝSLEDKOV

Ďakujeme, že ste si vybrali tento výrobok značky AEG. Vytvorili sme ho, aby vám poskytol bezchybný výkon na mnoho rokov, pričom sme použili inovačné technológie, ktoré pomáhajú zjednodušať život – funkcie, ktoré nenájdete u bežných spotrebičov. Venujte, prosím, niekoľko minút tomuto návodu a dôkladne si ho prečítajte, aby ste svoj spotrebič mohli využívať čo najlepšie. Navštívte našu stránku, kde nájdete:



Rady týkajúce sa používania, brožúry, návody na riešenie problémov a informácie o servise a opravách:

[www.aeg.com/support](http://www.aeg.com/support)



Zaregistrujte si výrobok a využite tak ešte lepší servis:

[www.registeraeg.com](http://www.registeraeg.com)



Pre váš spotrebič si môžete zakúpiť príslušenstvo, spotrebný materiál a originálne náhradné diely:

[www.aeg.com/shop](http://www.aeg.com/shop)

## STAROSTLIVOSŤ O ZÁKAZNÍKA A ZÁKAZNÍCKY SERVIS

Vždy používajte originálne náhradné diely.

Ak potrebujete kontaktovať autorizované servisné stredisko, uistite sa, že máte k dispozícii nasledujúce údaje: Model, číslo výrobku, sériové číslo.

Tieto informácie nájdete na typovom štítku.

 Upozornenie / Výstražné a bezpečnostné informácie

 Všeobecné informácie a tipy

 Informácie o životnom prostredí

Vyhradzujeme si právo na zmeny bez predchádzajúceho upozornenia.

### 1. BEZPEČNOSTNÉ INFORMÁCIE



Pred začiatkom inštalácie a používaním tohto spotrebiča si pozorne prečítajte priložený návod na používanie.

Výrobca nezodpovedá za zranenia ani za škody spôsobené nesprávnou inštaláciou alebo používaním. Tieto pokyny uchovávajte na bezpečnom a prístupnom mieste, aby ste do nich mohli v budúcnosti nahliadnuť.



Upozornenie: Nebezpečenstvo požiaru / Horľavé materiály.

Spotrebič obsahuje horľavý plyn, propán (R290), plyn s vysokou úrovňou environmentálnej kompatibility.

Zabezpečte, aby spotrebič nebol blízko ohňa a zápalných zdrojov. Dávajte pozor, aby ste nepoškodili chladiaci okruh, ktorý obsahuje propán.

## 1.1 Bezpečnosť detí a zraniteľných osôb



### VAROVANIE!

Hrozí nebezpečenstvo udusenía, poranenia alebo trvalého postihnutia.

- Tento spotrebič smú používať deti staršie ako 8 rokov a osoby so zníženou fyzickou, zmyslovou alebo psychickou spôsobilosťou alebo nedostatkom skúseností a znalostí, iba ak sú pod dozorom zodpovednej osoby alebo ak boli zodpovednou osobou poučené o bezpečnom používaní spotrebiča a rozumejú prípadným rizikám.
- Deti od 3 do 8 rokov a osoby s vysokou mierou postihnutia nesmú mať prístup k spotrebiču, pokiaľ nie sú pod nepretržitým dohľadom zodpovednej osoby.
- Deti do 3 rokov nesmú mať prístup k spotrebiču, pokiaľ nie sú pod nepretržitým dohľadom zodpovednej osoby.
- Nedovoľte deťom hrať sa so spotrebičom.
- Obaly vždy uschovajte mimo dosah detí a náležite ich zlikvidujte.
- Umývacie/pracie/čistiace prostriedky uschovávajúte mimo dosahu detí.
- Keď sú dvierka spotrebiča otvorené, nedovoľte deťom ani domácim zvieratám, aby sa k nemu priblížili.
- Ak má spotrebič detskú poistku, mala by byť zapnutá.
- Deti nesmú spotrebič bez dozoru čistiť ani vykonávať žiadnu údržbu na spotrebiči.

## 1.2 Všeobecná bezpečnosť

- Tento spotrebič je určený iba na sušenie pranej bielizne v domácnosti.
- Funkciu sušičky nepoužívajte, ak bola bielizeň znečistená priemyselnými chemikáliami.

- Tento spotrebič je určený na jedno použitie v domácnosti v interiéri.
- Tento spotrebič sa môže používať v kanceláriách, hotelových host'ovských izbách, izbách s posteľou a raňajkami, v domovoch poľnohospodárskych hostí a iných podobných ubytovacích zariadeniach, ak takéto používanie nepresiahne (priemerné) úrovne používania v domácnosti.
- Nemeňte technické parametre tohto spotrebiča.
- Ak chcete sušičku umiestniť na práčku, použite príslušnú montážnu súpravu. Montážnu súpravu dostupnú u autorizovaného predajcu možno použiť len so spotrebičmi uvedenými v pokynoch, ktoré sa dodávajú s príslušenstvom. Pred inštaláciou si ich pozorne prečítajte (riad'te sa pokynmi k inštalácii).
- Spotrebič môžete inštalovať ako voľne stojaci spotrebič alebo pod kuchynský pult vo výklenku s potrebnými rozmermi (riad'te sa pokynmi na inštaláciu).
- Spotrebič neinštalujte za uzamykateľné dvere, posuvné dvere ani dvere so závesom na opačnej strane, kde dvierka spotrebiča nemožno úplne otvoriť.
- Vetrací otvor v dolnej časti spotrebiča nesmie byť zakrytý kobercom, podložkou ani inou pokrývkou podlahy.
- **UPOZORNENIE:** Spotrebič sa nesmie zapájať cez externé spínacie zariadenie, ako napr. časovač, ani nesmie byť zapojený do obvodu, ktorý sa pravidelne vypína a zapína.
- Siet'ovú zástrčku zapojte do siet'ovej zásuvky až na konci procesu inštalácie. Skontrolujte, či je siet'ová zástrčka prístupná aj po inštalácii.
- V miestnosti inštalácie spotrebiča zabezpečte dobré vetranie, aby sa do miestnosti nevracali nežiaduce plyny zo spotrebičov spaľujúcich plyn alebo iné palivá, ani spaliny zo zariadení s otvoreným plameňom.
- **UPOZORNENIE:** Spotrebič neinštalujte do prostredia bez výmeny vzduchu.

Spotřebič obsahuje horlavý plyn, propán (R290), plyn s vysokou úrovňou environmentálnej kompatibility. Zabezpečte, aby spotřebič nebol blízko ohňa a zápalných zdrojov. Dávajte pozor, aby ste nepoškodili chladiaci okruh, ktorý obsahuje propán.

- UPOZORNENIE: Vetrací otvor na telese spotřebiča alebo na vstavanej konštrukcii nesmie byť prekrytý.
- UPOZORNENIE: Nepoškodzujte chladiaci okruh.
- Ak je poškodený elektrický napájací kábel, musíte ho dať vymeniť u výrobcu, v autorizovanom servisnom stredisku alebo u kvalifikovanej osoby, aby sa predišlo nebezpečenstvu.
- Neprekračujte maximálnu náplň 9,0 kg (pozrite si kapitolu „Tabuľka programov“).
- Odstráňte vlákna alebo obalové nečistoty, ktoré sa nahromadili okolo spotřebiča.
- Spotřebič nespúšťajte bez filtra. Filter na zachytávanie textilných vlákien čistite pred alebo po každom použití.
- V sušičke nesušte veci, ktoré nie sú oprané.
- Predmety znečistené látkami ako je olej na varenie, acetón, alkohol, benzín, petrolej, čističe škvŕn, terpentín, vosky a odstraňovače vosku sa pred sušením v sušičke musia vyprať v horúcej vode so zvýšenou dávkou pracieho prostriedku.
- Položky ako penová guma (latexová pena), sprchové čiapky, nepremokavé textílie, gumené výrobky a odevy alebo vankúše vybavené penovými gumenými vankúšikmi by sa nemali vysušiť v sušičke.
- Avivážne prípravky alebo podobné výrobky sa musia používať iba v súlade s pokynmi od výrobcu produktu.
- Z bielizne vyberte všetky predmety, ktoré by mohli byť zdrojom vznietenia ako napr. zapalovače alebo zápalky.
- UPOZORNENIE: Sušičku nikdy nezastavujte pred skončením cyklu sušenia, iba ak sa všetka bielizeň rýchlo vyberie a rozprestrie, aby sa teplo rozptýlilo.
- Pred vykonávaním údržby spotřebič vypnite a vytiahnite jeho zástrčku zo sieťovej zásuvky.

## 2. BEZPEČNOSTNÉ POKYNY

### 2.1 Inštalácia



Upozornenie: Nebezpečenstvo požiaru / Horľavé materiály.

- Odstráňte všetky obaly.
- Poškodený spotrebič neinštalujte ani nepoužívajte.
- Dodržiavajte pokyny na inštaláciu dodané so spotrebičom.
- Spotrebič neinštalujte do prostredia bez výmeny vzduchu  
Spotrebič obsahuje horľavý plyn, propán (R290), plyn s vysokou úrovňou environmentálnej kompatibility. Zabezpečte, aby spotrebič nebol blízko ohňa a zápalných zdrojov. Dávajte pozor, aby ste nepoškodili chladiaci okruh, ktorý obsahuje propán.
- Vždy dávajte pozor, ak presúvate spotrebič, pretože je ťažký. Vždy používajte ochranné rukavice a uzavretú obuv.
- Spotrebič neinštalujte ani nepoužívajte na miestach, kde teplota môže byť nižšia ako 5 °C alebo vyššia ako 35 °C.
- Podlaha, kde má byť spotrebič umiestnený, musí byť rovná, stabilná, čistá a odolná voči vyššej teplote.
- Zabezpečte prúdenie vzduchu medzi spotrebičom a podlahou.
- Pri presúvaní udržiavajte spotrebič vždy vo zvislej polohe.
- Zadnú stranu spotrebiča je potrebné umiestniť k stene.
- Po umiestnení spotrebiča do konečnej trvalej polohy skontrolujte pomocou vodováhy, či je vo vodorovnej polohe. Ak nie je vo vodorovnej polohe, zvýšte alebo znížte nožičky podľa potreby.

### 2.2 Elektrické zapojenie



#### VAROVANIE!

Nebezpečenstvo požiaru a zásahu elektrickým prúdom.

- Sieťovú zástrčku pripojte do sieťovej zásuvky až po dokončení inštalácie.

Po inštalácii sa uistite, že máte prístup k sieťovej zástrčke.

- **UPOZORNENIE:** Tento spotrebič je určený na inštaláciu/pripojenie k uzemňovaciemu pripojeniu v budove.
- Uistite sa, že parametre na typovom štítku sú kompatibilné s elektrickým napätím zdroja napájania.
- Vždy používajte správne nainštalovanú zásuvku odolnú proti nárazom.
- Nepoužívajte viaczásuvkové adaptéry ani predlžovacie káble.
- Spotrebič neodpájajte ťahaním za napájací kábel. Vždy ťahajte za sieťovú zástrčku.
- Nedotýkajte sa elektrického napájacieho kábla ani jeho zástrčky mokrymi rukami.

### 2.3 Používanie



#### VAROVANIE!

Hrozí nebezpečenstvo poranenia, zásahu elektrickým prúdom, požiaru, popálenín alebo poškodenia spotrebiča.



Upozornenie: Nebezpečenstvo požiaru / Horľavé materiály. Spotrebič obsahuje horľavý plyn, propán (R290), plyn s vysokou úrovňou environmentálnej kompatibility. Zabezpečte, aby spotrebič nebol blízko ohňa a zápalných zdrojov. Dávajte pozor, aby ste nepoškodili chladiaci okruh, ktorý obsahuje propán.

- Tento spotrebič je určený iba na použitie v domácnosti (vo vnútri).
- Nesušte poškodené odevy (roztrhnuté, rozstrapkané), ktoré obsahujú vypchávkový alebo výplň.
- Ak periete bielizeň s odstraňovačom škvrín, pred cyklom sušenia pustite dodatočný oplachovací cyklus.
- V tomto spotrebiči sušte iba bielizeň vhodnú na sušenie v ňom. Dodržiavajte pokyny pre pranie uvedené na štítku bielizne.
- Skondenovanú/destilovanú vodu nepite ani ju nepoužívajte na prípravu

jedla. Ľudom a domácim zvieratám môže spôsobiť zdravotné problémy.

- Na otvorené dvierka spotrebiča si nesaďte ani na ne nestúpajte.
- V spotrebiči nesusušte mokrú bielizeň z ktorej kvapká.

## 2.4 Vnútorne osvetlenie



### **VAROVANIE!**

Hrozí nebezpečenstvo poranenia.

- Viditeľné žiarenie diódy LED – nepozerajte sa priamo do lúča.
- Ak treba vymeniť vnútorné osvetlenie, obráťte sa na autorizované servisné stredisko.

## 2.5 Starostlivosť a čistenie



### **VAROVANIE!**

Hrozí nebezpečenstvo poranenia alebo poškodenia spotrebiča.



**Upozornenie:** Nebezpečenstvo požiaru / Horľavé materiály. Spotrebič obsahuje horľavý plyn, propán (R290), plyn s vysokou úrovňou environmentálnej kompatibility. Zabezpečte, aby spotrebič nebol blízko ohňa a zápalných zdrojov. Dávajte pozor, aby ste nepoškodili chladiaci okruh, ktorý obsahuje propán.

- Na čistenie spotrebiča nepoužívajte prúd vody ani paru.
- Spotrebič čistite vlhkou mäkkou handričkou. Používajte iba neutrálne saponáty. Nepoužívajte abrazívne výrobky, špongie s abrazívnou vrstvou, rozpúšťadlá ani kovové predmety.
- Pri čistení spotrebiča buďte opatrní, aby ste predišli poškodeniu chladiaceho systému.

## 2.6 Kompresor



### **VAROVANIE!**

Hrozí nebezpečenstvo poškodenia spotrebiča.

- Kompresor a jeho systém v sušičke je naplnený špeciálnym prostriedkom,

ktorý neobsahuje uhľovodíky s fluórom ani s chlórrom. Tento systém musí byť vždy riadne utesnený. Poškodenie systému môže spôsobiť únik tohto prostriedku.

## 2.7 Servis

- Ak treba dať spotrebič opraviť, obráťte sa na autorizované servisné stredisko.
- Používajte iba originálne náhradné diely.
- Informácie o žiarovke/žiarovkách vnútri tohto výrobku a náhradných dieloch osvetlenia, ktoré sa predávajú samostatne: Tieto žiarovky sú navrhnuté tak, aby odolali extrémnym podmienkam v domácich spotrebičoch, ako napr. teplota, vibrácie, vlhkosť, alebo slúžia ako ukazovatele prevádzkového stavu spotrebiča. Nie sú určené na používanie iným spôsobom a nie sú vhodné na osvetlenie priestorov v domácnosti.

## 2.8 Likvidácia



### **VAROVANIE!**

Hrozí nebezpečenstvo poranenia alebo udusenía.



**Upozornenie:** Nebezpečenstvo požiaru / Nebezpečenstvo vecných škôd a poškodenia spotrebiča.

- Spotrebič odpojte od elektrickej siete a prívodu vody.
- Prívodný elektrický kábel odrežte blízko pri spotrebiči a zlikvidujte ho.
- Spotrebič obsahuje horľavý plyn (R290). O správnej likvidácii spotrebiča sa informujte na mestskom alebo obecnom úrade.
- Odstráňte západku dvierok, aby ste zabránili uviaznutiu detí a domácich zvierat v bubne.
- Spotrebič zlikvidujte v súlade s miestnymi požiadavkami na recykláciu elektrických a elektronických spotrebičov (WEEE).



### 3. OPIS VÝROBKU

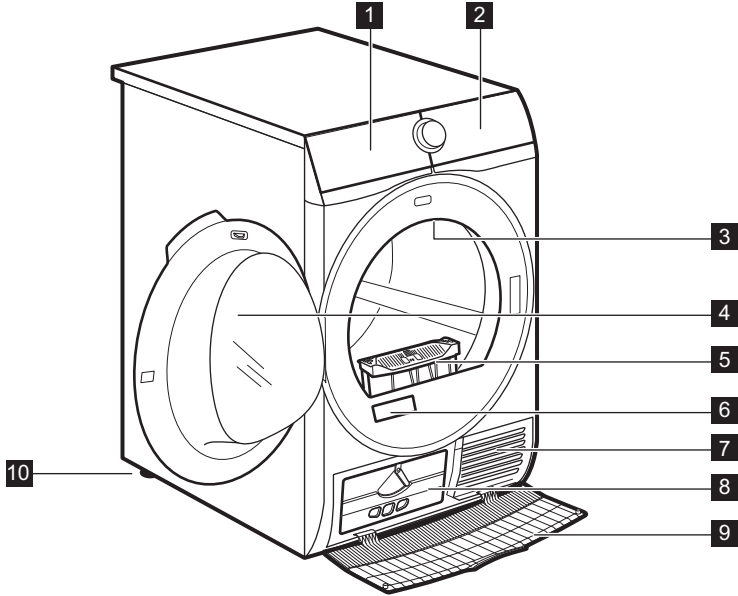

- |                                 |                                     |
|---------------------------------|-------------------------------------|
| <b>1</b> Nádobna na vodu        | <b>7</b> Otvory na prúdenie vzduchu |
| <b>2</b> Ovládací panel         | <b>8</b> Veko kondenzátora          |
| <b>3</b> Vnútorné osvetlenie    | <b>9</b> Kryt kondenzátora          |
| <b>4</b> Dvierka spotrebiča     | <b>10</b> Nastaviteľné nožičky      |
| <b>5</b> Filter                 |                                     |
| <b>6</b> Typový štítok a QR kód |                                     |

**i** Pre uľahčenie vkladania bielizne a jednoduchú inštaláciu je možné zmeniť smer otvárania dvierok (pozrite samostatný leták).

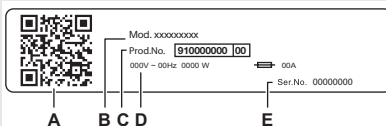

**Na typovom štítku sa uvádza:**

- QR kód,
- názov modelu,
- číslo výrobku,
- elektrické parametre,
- sériové číslo



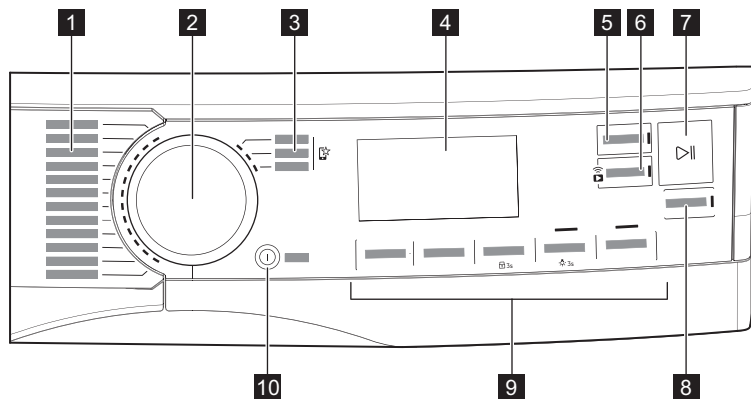





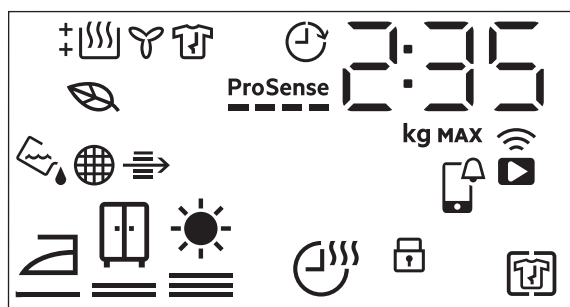







## 4. OVLÁDACÍ PANEĽ



- |  |   |
|--|---|
| <b>1</b> Programy  | <b>7</b> Tlačidlo  Štart/Pauza                                  |
| <b>2</b> Volič programu                                    | <b>8</b> Tlačidlo  SyncDry                                      |
| <b>3</b> Obľúbené programy                                 | <b>9</b> Voliteľné funkcie (OPT)                                |
| <b>4</b> Displej   | <b>10</b> Tlačidlo Zap./Vyp. s funkciou <i>auto-off</i> funkcia |
| <b>5</b> Tlačidlo Koniec o (Konec za)                      |   |
| <b>6</b> Tlačidlo  Spustenie na diaľku (Spuštění na dálku) |   |

### 4.1 Displej



Symbol na displeji	Opis symbolu
2 : 35	časové údaje cyklu
8.0 kg MAX	maximálna hmotnosť náplne
0h-24h	výber intervalu dokončenia (až 24 h)
	bezdrôtové pripojenie
	diaľkové ovládanie
	APP upozornenie na kontrolu
	voliteľná funkcia + Proti pokrčeniu (+ Proti pomačká- ní) zapnutá
	detská poistka zapnutá
	vysušenie bielizne: suchá na žehlenie, suchá na ulo- ženie, extra suchá
	voliteľná funkcia Čas sušenia (Čas sušení) zapnutá
	ukazovateľ: <i>vypustíte nádobu na vodu</i>
	ukazovateľ: <i>vyčistíte filter</i>
	ukazovateľ: <i>skontrolujte kondenzátor</i>
	sušenie v režime <i>ECO</i>
	ukazovateľ: <i>fáza sušenia</i>
	ukazovateľ: <i>fáza chladenia</i>
	ukazovateľ: <i>fáza proti pokrčeniu</i>
	voliteľná funkcia Koniec o (Konec za) zapnutá
<b>ProSense</b> 	Indikátor <b>ProSense</b>
<b>MAX</b>	ukazovateľ: <i>prekročenie maximálneho množstva</i>

## 5. 📶 NASTAVENIE WIFI PRIPOJENIA

Táto kapitola popisuje ako pripojiť inteligentný spotrebič k WiFi sieti a pripojiť ho s mobilnými zariadeniami.

Pomocou tejto funkcie môžete prijímať oznámenia, monitorovať a ovládať sušičku z mobilných zariadení.

Funkcia WiFi je pri pôvodnom nastavení z výroby vypnutá.

Na pripojenie spotrebiča a využívanie širokého radu funkcií a služieb potrebujete:

- Domácu bezdrôtovú sieť so zapnutým internetovým pripojením.
- Mobilné zariadenie pripojené k bezdrôtovej sieti.

<b>Frekvencia</b>	2,412 - 2,472 GHz pre Európsky trh
<b>Protokol</b>	IEEE 802.11b/g/n
<b>Max. výkon</b>	<20 dBm

### 5.1 QR kód na typovom štítku

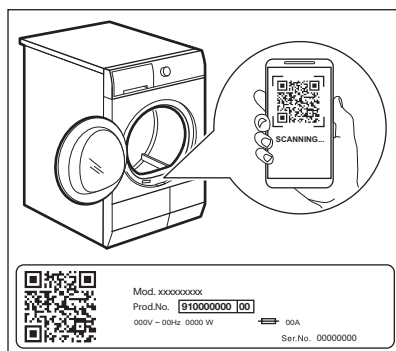

QR kód je možné použiť dvoma spôsobmi:

- Naskenujte QR kód pomocou zabudovanej aplikácie kamery a stiahnite si aplikáciu My AEG Care z obchodu s aplikáciami vo vašom inteligentnom zariadení a postupujte podľa požadovaných krokov.
- Spárovaním inteligentného zariadenia so spotrebičom sa zjednoduší tento proces. Naskenujte QR kód so

zabudovanou My AEG Care aplikáciou snímača QR kódov.

### 5.2 Inštalácia aplikácie My AEG Care

Keď pripájate sušičku k aplikácii, stojte s inteligentným zariadením (telefónom) blízko sušičky.

Uistite sa, že je vaše inteligentné zariadenie pripojené k bezdrôtovej sieti.

1. Prejdite do App Store vo svojom inteligentnom zariadení alebo naskenujte QR kód (*pozri kapitolu "QR kód na typovom štítku"*).
2. Stiahnite a nainštalujte aplikáciu My AEG Care.
3. Uistite sa, že ste na sušičke spustili Wi-Fi pripojenie. V opačnom prípade prejdite na časť nižšie.
4. Spustíte aplikáciu. Zadaťte krajinu a jazyk a prihláste sa svojou e-mailovou adresou a heslom. Ak nemáte účet, vytvorte si nový podľa pokynov v aplikácii My AEG Care.

### 5.3 Konfigurácia bezdrôtového pripojenia

Skôr ako začnete s konfiguráciou, stiahnite si a nainštalujte aplikáciu My AEG Care na vaše inteligentné zariadenie.

1. Stlačením tlačidla Zap./Vyp. spotrebič zapnite.
2. Počkejte približne 8 sekúnd.
3. Stlačte a podržte tlačidlo Spustenie na diaľku (Spuštní na dálku) na približne 3 sekundy, kým nezaznie jedno kliknutie.



Symboly: a sa zobrazia na displeji. Po niekoľkých sekundách zostane iba blikajúci symbol: .

Spotrebič spúšťa pripojenie. Aktivácia bezdrôtového modulu trvá približne 10 sekúnd. Keď je pripravený:

(Access Point) sa zobrazí na displeji. **Access Point** je otvorené približne 3 minúty.

4. Nakonfigurujte aplikáciu My AEG Care vo svojom inteligentnom

zariadení a postupujte podľa pokynov na pripojenie spotrebiča k sieti WiFi.

5. Ak je pripojenie vytvorené,  symbol je vypnutý a  WiFi ikona svieti nepretržite.



Vždy keď zapnete spotrebič, automaticky sa pokúsi pripojiť k sieti. Keď je pripojenie nadviazané, symbol:  prestane blikať.

**Ak chcete vypnúť bezdrôtové pripojenie**, dotknite sa tlačidla Spustenie na diaľku (Spuštění na dálku) a podržte ho, až kým nezaznie jedno kliknutie.

Symbol: **OFF** sa zobrazí na displeji.



Spotrebič uloží konfiguráciu posledného pripojenia. Ak chcete použiť bezdrôtové funkcie, bezdrôtové pripojenie musí byť v režime **On**.

**Ak chcete odstrániť bezdrôtové poverenia**, dotknite sa tlačidla Spustenie na diaľku (Spuštění na dálku) a podržte ho stlačené približne 10 sekúnd, kým nezaznejú 2 pípnutia. Symbol:

 sa zobrazí na displeji.

## 5.4 Spustenie na diaľku



My AEG Care vám umožňuje starať sa o vašu bielizeň pomocou mobilného zariadenia.

Obsahuje veľké množstvo programov, užitočné funkcie a produktové informácie dokonale prispôsobené spotrebiču.

Pomocou aplikácie môžete zvoliť programy už dostupné z ovládacieho panela spotrebiča, a navyše odblokovať programy dostupné iba z mobilného zariadenia.

Dodatočné programy sa môžu časom zmeniť spolu s novými verziami aplikácie. Ide o personalizovanú starostlivosť o bielizeň – všetko z vášho mobilného zariadenia.

Spustenie na diaľku vám umožní spustiť cyklus s ovládaním na diaľku.



Ovládanie na diaľku sa automaticky zapne keď stlačíte tlačidlo Štart/Pauza na spustenie programu, ale môžete tiež spustiť program na sušenie na diaľku.

## Spustenie na diaľku

Rýchlym stlačením tohto tlačidla aktivujete funkciu spustenia na diaľku, ktorá vám umožní spustiť, pozastaviť a zastaviť spotrebič na diaľku.

Rozsvieti sa príslušná LED kontrolka a na displeji sa zobrazí príslušná ikonka.



V prípade nastavenia programu prostredníctvom aplikácie a nehody s polohou ovládača sa zobrazí text  súčasne s trvaním programu.

Stlačte a podržte toto tlačidlo dlhšie a získajte prístup k dvom ďalším funkciám:

- držte tlačidlo stlačené 3 sekundy, kým nezaznie kliknutie: WiFi sa zapne a vypne.
- držte tlačidlo stlačené 10 sekúnd, kým nezaznie dvojité pípnutie a na displeji  sa zobrazí: na resetovanie prihlasovacích údajov siete.

## 5.5 Bezdrôtová aktualizácia



### VAROVANIE!

Počas aktualizácie dôrazne odporúčame spotrebič nevypínať ani neodpájať z elektrickej siete.

Aplikácia môže navrhnúť aktualizáciu na stiahnutie nových funkcií.

Aktualizácia je akceptovaná iba cez aplikáciu.

Ak je spustený program, aplikácia oznámi, že aktualizácia prebehne po skončení programu.

Počas aktualizácie sa na displeji spotrebiča zobrazí .

Spotrebič budete môcť opäť používať po skončení aktualizácie, bez oznámenia o úspešnej aktualizácii.

Ak sa vyskytne chyba, na displeji spotrebiča sa zobrazí : na obnovenie normálneho používania spotrebiča stačí stlačiť ľubovoľné tlačidlo alebo otočiť voličom.

## 5.6 WiFi vždy zapnuté

Funkciu nepretržitého pripojenia Wi-Fi možno aktivovať iba prostredníctvom aplikácie My AEG Care.

Táto funkcia udržiava spotrebič pripojený k sieti aj vtedy, keď je spotrebič vypnutý, takže ho môžete vždy aktivovať a spravovať na diaľku z vášho zariadenia.

Indikátor  sa zapína a vypína prerušovane (1 sekundu svieti, 5 sekúnd nesvieti).

Spotrebič môžete zapnúť stlačením Zap./Vyp. tlačidla alebo prostredníctvom aplikácie.



Funkcia WiFi vždy zapnuté môže ovplyvniť spotrebu energie.

Funkcia nepretržitého pripojenia Wi-Fi je predvolene vypnutá.

# 6. PROGRAMY

## 6.1 Aplikácia My AEG Care a dodatočné skryté programy

Aplikácia My AEG Care vám ponúka široký výber dodatočných skrytých programov. Pripojte spotrebič k My AEG Care a budete si môcť vybrať program sušenia, ktorý najviac vyhovuje vašim potrebám.

Taktiež si môžete uložiť ktorýkoľvek zo skrytých cyklov do obľúbených programových  predvolieb. Ak chcete





vybrať program zo spotrebiča, pozrite si odsek „Obľúbené programy “ v časti „Voliteľné funkcie“.









Názvy programov sa môžu zmeniť bez predchádzajúceho upozornenia v závislosti od požiadaviek trhu. Aplikácia vám poskytne úplný popis každého programu.

Športové oblečenie	Vankúše	Hodváb
Šport rýchly	Uteráky	Detské oblečenie
Futbal/Rugby	Odstránenie chlпов	Bežná bielizeň
Lyžiarske oblečenie	Jednoduché žehlenie	Osvieženie
Bežecké topánky	Antialergický	Stojan na sušenie
Záclony	Denim	



## 6.2 Programy

Programy	Náplň <sup>1)</sup>	Vlastnosti / označenie tkaniny <sup>2)</sup>
MixDry	5,0 kg	Určené na bežné sušenie pri praní bez triedenia. Rovnomerne vysuší oblečenie vyrobené z bavlny, zmesi bavlny a syntetiky a zo syntetiky. / ☹️☹️☹️
 <sup>3)</sup> Bavlna Eco	9,0 kg	Program na bavlnené tkaniny navrhnutý s ohľadom na maximálnu úsporu energie. / ☹️☹️
Bavlna	9,0 kg	Program na biele a farebné bavlnené tkaniny. Predvolené nastavenie zabezpečuje úroveň sušenia bielizne pripravenej na uloženie. / ☹️☹️
Syntetika	4,0 kg	Zmesové odevy obsahujúce prevažne syntetické vlákna, napríklad polyester, polyamid atď. / ☹️☹️☹️
Jemná bielizeň (Jemné prádlo)	2,0 kg	Odporúča sa na bežné jemné tkaniny, ako je viskóza, umelý hodváb, akryl a ich zmesi. / ☹️☹️☹️
  Vlna	1,0 kg	<p>Jemne vysuší vlnené odevy určené na pranie v práčke a v rukách. Keď sa program skončí, ihneď vyberte bielizeň.</p> <div style="text-align: center;">  <p><b>WOOL HAND WASH SAFE</b></p> </div> <p>Cyklus sušenia vlny tohto spotrebiča bol schválený spoločnosťou The Woolmark Company na sušenie vlnených odevov, ktoré sú označené symbolom ručného prania „hand wash“, za predpokladu, že odevy sa sušia v súlade s pokynmi výrobcu tohto spotrebiča. Pri sušení a ďalšej starostlivosti o odevy postupujte podľa pokynov na štítku. M2140 Symbol Woolmark je v mnohých krajinách certifikačnou obchodnou značkou.</p>
Rýchly 3 kg	3,0 kg	Krátky cyklus na každodenné oblečenie vyrobené z bavlny, zmesi bavlny a syntetiky a zo syntetiky. Ideálne pre ľahké predmety. / ☹️☹️☹️

Programy	Náplň <sup>1)</sup>	Vlastnosti / označenie tkaniny <sup>2)</sup>
Posteľná bielizeň (Ložní prádlo) XL	4,5 kg	Vysuší až tri súpravy posteľnej bielizne súčasne. Chráni veľké kusy bielizne pred skrútením a zamotaním, aby bola všetka posteľná bielizeň rovnako suchá bez mokrých miest. / 
 Outdoor	2,0 kg	Zachováva funkčnosť outdoorových tkanín vyrobených z technického textilu a obnovuje vodotesnosť nepremokavých bünd a odolných bünd s odnímateľnou podšivkou (ktoré sú vhodné na sušenie v sušičke). / 
 Hygiena	5,0 kg	Vysuší a dezinfikuje vaše odevy a inú bielizeň, pričom zachová teplotu nad 60 °C a odstráni 99,9 % baktérií a vírusov <sup>4)</sup> . Poznámka: Tento cyklus by sa mal používať iba pre vlhkú bielizeň. Nevhodné pre jemnú bielizeň. / 
Prikrývka	3,0 kg	Zabezpečuje dôkladné vysušenie vnútorných častí jednoposteľových a dvojposteľových prikrývok, vankúšov a prešívanych prikrývok. / 
 Páperové bundy (Péřová bunda)	2,0 kg	Automatický program, ktorý dôkladne vysuší aj vnútornú výplň bünd z peria, páperia alebo syntetického materiálu. Zachováva vzhľad a termo vlastnosti odevov / 

<sup>1)</sup> Maximálna hmotnosť sa vzťahuje k hmotnosti suchých vecí.





















<sup>2)</sup> Význam symbolov na štítkoch nájdete v kapitole **KAŽDODENNÉ POUŽÍVANIE: Príprava bielizne**.

<sup>3)</sup> Program  Bavlna ECO v kombinácii s voľbou *suchá na uloženie*  Stupeň vysušenia (Stupeň sušenia) je „štandardný program na bavlnu“ podľa Nariadenia Komisie (EÚ) č. 392/2012. Je vhodný na sušenie bežnej vlhkej bavlnenej bielizne a ide o najúčinnjší program na sušenie vlhkej bavlnenej bielizne, pokiaľ ide o spotrebu elektrickej energie.

<sup>4)</sup> Testované na kandidózu albicans, MS2 bakteriofág a Escherichia coli v externom teste, ktorý vykonala spoločnosť Swisstatest Testmaterialien AG v roku 2021 (správa o teste č. 20212038).



## Programy a kompatibilita voliteľných funkcií

Voliteľné funkcie (OPT)				
Programy <sup>1)</sup>	Stupeň vysušenia (Stupeň sušenia)	Čas sušenia (Čas sušenia)	+ Proti pokrčeniu (+ Proti po-máčkaniu)	Tichý
MixDry		■	■	■
 Bavlna Eco	 		■	
Bavlna	 	■	■	■
Syntetika	 	■	■	■
Jemná bielizeň (Jemné prádlo)	 2)		■	
  Vlna		■ 3)		
Rýchly 3 kg	 2)		■	
Posteľná bielizeň (Ložní prádlo) XL	 	■	■	
 Outdoor	 2)		■	
 Hygiena	 2)		■	
Prikrývka	 2)		■	
 Páperové bundy (Péřová bunda)			■	



<sup>1)</sup> Okrem programu môžete zároveň nastaviť jednu alebo viaceré voliteľné funkcie.

<sup>2)</sup> Pôvodné nastavenie

<sup>3)</sup> Pozrite si kapitolu VOLITEĽNÉ FUNKCIE: Čas sušenia (Čas sušenia) pri programe Vlna

## Údaje o spotrebe

Program	Odstredené pri / zvyšková vlhkosť	Čas sušenia <sup>1)</sup>	Spotreba energie <sup>2)</sup>
Bavlna <b>Eco</b> 9,0 kg			
 suchá na ulož.	1 400 ot./min / 50%	163 min	1,46 kWh
	1 000 ot./min / 60%	199 min	1,68 kWh
Bavlna 9,0 kg			

Program	Odstredené pri / zvyšková vlhkosť	Čas sušenia 1)	Spotreba energie 2)
 Suchá na žehlenie (Suché k žehlení)	1 400 ot./min / 50%	113 min	0,96 kWh
	1 000 ot./min / 60%	136 min	1,19 kWh
Bavlna <b>Eco</b> 4,5 kg			
 suchá na ulož.	1 400 ot./min / 50%	87 min	0,72 kWh
	1 000 ot./min / 60%	110 min	0,86 kWh
Syntetika 4,0 kg			
 suchá na ulož.	1 200 ot./min / 40%	68 min	0,53 kWh
	800 ot./min / 50%	76 min	0,62 kWh



1) Pri čiastočnej náplni je cyklus kratší a spotrebič spotrebuje menej energie.



2) Nevhodná okolitá teplota a/alebo slabo odstredená bielizeň môže predĺžiť trvanie cyklu a zvýšiť spotrebu energie.



## 7. VOLITEĽNÉ FUNKCIE

### 7.1 Stupeň vysušenia (Stupeň sušení)

Táto voliteľná funkcia pomáha dosiahnuť požadované vysušenie bielizne. Môžete nastaviť úroveň vysušenia:

 =  – pripravená na žehlenie – úroveň **suchá na žehlenie**

 =  – pripravená na uloženie – úroveň **suchá na uloženie**,<sup>1)</sup>

 =  – pripravená na uloženie – úroveň **extra suchá**

1) – predvolené nastavenie, ktoré sa vzťahuje na program

### 7.2 Čas sušenia (Čas sušení)

Pre: programy Bavlna, Posteľná bielizeň (Ložní prádlo) **XL**, Syntetika a MixDry. Umožňuje používateľovi nastaviť čas sušenia v rozmedzí od 10 minút do 2 hodín (v 10-minútových intervaloch).

Keď je táto voliteľná funkcia nastavená na maximum, zobrazenie náplne zhasne.

 Cyklus trvá tak dlho, ako je nastavený čas sušenia, bez ohľadu na veľkosť a suchosť náplne.

#### ODPORÚČANÉ DOBY SUŠENIA

do 10 min iba horúci vzduch (bez ohrievania).

10 – 40 min dodatočné sušenie na zlepšenie vysušenia po predchádzajúcom cykle sušenia.

>40 min úplné vysušenie malých náplní bielizne do 4 kg, dobre odstredených (>1 200 ot./min).

### Čas sušenia (Čas sušení) svieti Vlna program

Voliteľná funkcia pre program Vlna na nastavenie konečnej úrovne vysušenia na viac suchú alebo menej suchú.

## 7.3 + Proti pokrčeniu (+ Proti pomačkání)

Predĺži fázu proti pokrčeniu (30 minút) na konci cyklu sušenia predĺži až na 120 minút. Po fáze sušenia sa bubon z času na čas otočí, aby sa predišlo pokrčeniu bielizne. Počas fázy proti pokrčeniu môžete bielizeň vybrať.

## 7.4 Tichý

Spotrebič je menej hlučný, ale nemá to vplyv na kvalitu sušenia. Spotrebič pracuje pomaly a cyklus trvá dlhšie.

## 7.5 Signál ukončenia programu (Signál konce programu)

Zvukový signál zaznie v týchto situáciách:

- koniec cyklu
  - začiatok a koniec fázy proti pokrčeniu
- Zvukový signál je predvolene vždy zapnutý. Pomocou tejto voliteľnej funkcie môžete zvuk aktivovať alebo deaktivovať.

## 7.6 Konec o (Konec za)



Táto voliteľná funkcia umožňuje vybrať čas, kedy sa má program ukončiť. Po aktivácii zariadenie čaká na správny čas, keď spustí proces sušenia.

Čas Konec o (Konec za) predstavuje súčet času v pohotovostnom režime a času sušenia.

Nastavenie voliteľnej funkcie Konec o (Konec za):

1. Nastavte program sušenia a voliteľné funkcie.
2. Opakovane sa dotýkajte tlačidiel Konec o (Konec za), kým sa na displeji nezobrazí požadovaný čas, do kedy by sa mal program skončiť (napr. 1 2 h, ak sa má program skončiť do 12 hodín.)
3. Dotknite sa tlačidla Start/Pauza. Bubon sa začne otáčať, aby sa vykonal **ProSense** odhad náplne, ak je uvedený vo vybranom programe.

4. Spotrebič spustí odpočítavanie do konca programu a program sa spustí v správnom momente tak, aby sa skončil v nastavenom čase.

## 7.7 Obľúbené programy

Tieto polohy voliča sú k dispozícii po pripojení spotrebiča k sieti Wi-Fi.

Obľúbené programy môžete nastaviť a uložiť prostredníctvom aplikácie, iba ak vyberiete z dostupných programov, ktoré sú rozdelené do troch kategórií uvedených na ovládacom paneli.

Po nastavení obľúbených programov ich môžete nastaviť prostredníctvom aplikácie alebo otočením ovládača programov do príslušnej polohy: rozsvieti sa príslušná LED kontrolka a náležite sa aktualizujú informácie na displeji.



Obľúbené programy môžete zrušiť pomocou príslušného príkazu aplikácie alebo stlačením kombinácie tlačidiel podľa pôvodných továrenských nastavení.

## 7.8 Funkcia SyncDry

Táto funkcia umožňuje vašej sušičke automaticky nastaviť najvhodnejší program, ktorý sa zhoduje s naposledy vykonaným programom prania. Stačí, keď spustíte program sušenia po naplnení sušičky. Na sušičke nie sú potrebné žiadne iné nastavenia programov ani voliteľné funkcie.

Po skončení pracieho programu práčka prenesie údaje o programe cez domáci router Wi-Fi do AEG cloudu, ako aj do sušičky.



Aby bolo možné SyncDry funkciu použiť, AEG bubnová sušička a práčka musia byť pripojené k rovnakej domácej sieti a spárované s My AEG Care aplikáciou.

Zapnutie funkcie :

1. Po skončení pracieho cyklu vložte čistú bielizeň do sušičky.
2. Dotknite sa tlačidla **SyncDry**.

3. Všetky symboly na displeji zostanú zhasnuté okrem ikony **WiFi** a **ProSense** pruhov, ktoré na niekoľko sekúnd spustia animáciu, keď spotrebič načítava údaje z cloudu.
4. Displej sa automaticky aktualizuje pomocou navrhnutého programu. Ak je načítanie údajov neúspešné, po 10 sekundách sa LED dióda tlačidla vypne a zariadenie vydá akustický chybový signál. Potom sa obnoví predošlý zvolený program.
5. Dotykom tlačidla **Štart/Pauza** spustíte proces sušenia.



Keď je nastavený **SyncDry** program, používateľ má stále možnosť zmeniť voliteľné funkcie alebo zvoliť iný program otočením otočného ovládača alebo použitím funkcie APP. V takýchto prípadoch sa LED kontrolka **SyncDry** tlačidla vypne, čo znamená, že program už nie je navrhnutý. Automatický program **SyncDry** môžete vybrať znova stlačením prislušného tlačidla, kým nebudú k dispozícii údaje v cloude.

## 8. PRED PRVÝM POUŽITÍM



Pri prvom zapnutí sušičky sa automaticky odstráni držiaky na zadnej strane bubna. Môžete začuť hluk.

### Uvoľnenie držiakov na zadnej strane bubna:

1. Spotrebič zapnite.
2. Nastavte ľubovoľný program.
3. Stlačte tlačidlo Štart/Prestávka. Bubon sa začne otáčať. Držiaky na zadnej strane bubna sa automaticky uvoľnia.

### Skôr ako použijete spotrebič na sušenie bielizne:

- Vyčistite bubon sušičky vlhkou handričkou.
- Spustíte 1-hodinový program s vlhkou bielizňou.



Na začiatku cyklu sušenia (prvých 3 až 5 min.) môže byť úroveň hlučnosti mierne vyššia. Dôvodom je nábeh kompresora. Je to bežné pre spotrebiče vybavené kompresorom, ako sú chladničky a mrazničky.

Po rozbalení výrobku môžete cítiť nezvyčajný zápach. Je to normálne pre úplne nový výrobky.

Spotrebič je vyrobený z rôznych druhov materiálu, ktoré môžu spolu vytvoriť nezvyčajný zápach.

Počas používania spotrebiča, po niekoľkých cykloch sušenia nezvyčajný zápach postupne zmizne.

### 8.2 Zvuky



V rôzne časy počas cyklu sušenia môžu zaznieť rôzne zvuky. Ide o úplne normálne prevádzkové zvuky.

#### Pracujúci kompresor.

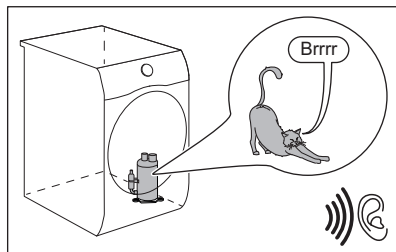

#### Otáčajúci sa bubon.

### 8.1 Nezvyčajný zápach

Spotrebič je netesno zabalený.

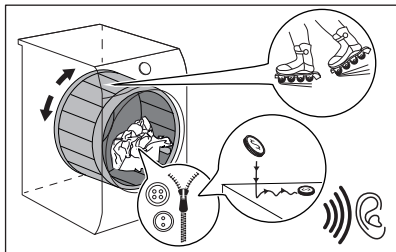

Pracujúce ventilátory.

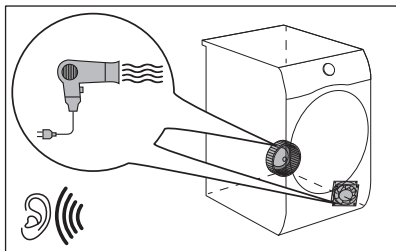

Pracujúce čerpadlo a presun kondenzácie do nádrže.

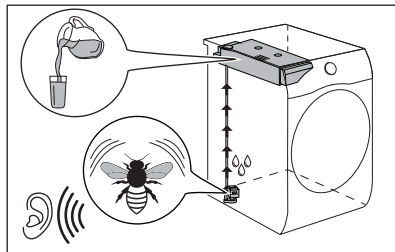

## 9. KAŽDODENNÉ POUŽÍVANIE

### 9.1 Príprava bielizne



Oblečenie je po pracom cykle veľmi často zmiešané a zamotané.





Sušenie zmiešaného a zamotaného oblečenia je neefektívne.

Na zabezpečenie správneho prúdenia vzduchu a rovnomerného vysušenia sa odporúča každý kus oblečenia potriasť a vložiť do sušičky samostatne.

Na zabezpečenie správneho procesu sušenia:

- Zatvorte zipsy.
- Zapnite gombíky/zipsy posteľnej bielizne.
- Šnúrky ani stuhy (napr. stuhy na zástere) nesušte voľné. Pred spustením programu ich zaviažte.
- Z vreciek vyberte všetky predmety.

- Obráťte naruby kusy bielizne s vnútornou vrstvou z bavlny. Bavlnená vrstva musí smerovať von.
- Vždy nastavte program vhodný pre druh bielizne.
- Nedávajte spolu svetlé a tmavé farby.
- Aby ste obmedzili zrazenie, použite vhodný program na bavlnu, džínsovinu a pletené odevy.
- Neprekračujte maximálnu dávku uvedenú v kapitole o programoch alebo zobrazenú na displeji.
- Sušte iba bielizeň vhodnú na sušenie v sušičke. Riadte sa pokynmi na štítku bielizne.
- Nesušte spolu veľké a malé kusy bielizne. Malé kusy bielizne sa môžu zachytiť vnútri veľkých kusov a zostať mokré.
- Pred vložením do sušičky potraсте veľkými kusmi oblečenia, tkaninami. Zabráňte tak vlhkým miestam vnútri tkaniny po cykle sušenia.

Štítok	Popis
	Bielizeň je vhodná na sušenie v sušičke.
	Bielizeň je vhodná na sušenie v sušičke pri vyšších teplotách.
	Bielizeň je vhodná na sušenie v sušičke iba pri nízkyh teplotách.
	Bielizeň nie je vhodná na sušenie v sušičke.

## 9.2 Na dosiahnutie najlepších výsledkov sušenia

- Zvolený program musí byť vhodný pre druh sušeného oblečenia.
- Filter musí byť čistý. Zanesený filter znižuje účinok sušenia.
- Bielizeň sa pred naložením odporúča pretriasť. Voľná bielizeň sa lepšie suší.
- Musíte dodržať odporúčané množstvo sušenej bielizne.
- Otvory na prúdenie vzduchu musia byť čisté.

## 9.3 Vloženie bielizne



### UPOZORNENIE!

Uistite sa, že medzi dvierkami spotrebiča a gumeným tesnením nie je zachytená bielizeň.

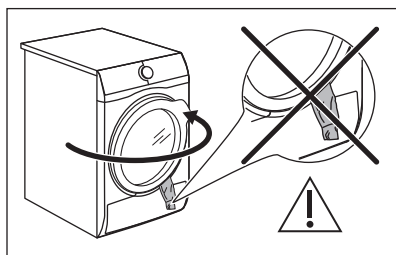

1. Otvorte dvierka spotrebiča.
2. Bielizeň vkladajte do spotrebiča po jednom.
3. Zatvorte dvierka spotrebiča.

## 9.4 Zapnutie spotrebiča

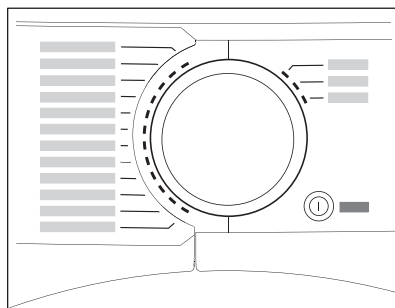

Zapnutie spotrebiča:

Stlačte tlačidlo Zap./Vyp..

Ak je spotrebič zapnutý, na displeji sa zobrazí niekoľko ukazovateľov.

## 9.5 Funkcia auto-off

V záujme zníženia spotreby energie funkcia auto-off automaticky vypne spotrebič:

- ak nebolo stlačené dotykové tlačidlo Start/Pauza do 5 minút.
- 5 minút po skončení cyklu.

Stlačením tlačidla Zap./Vyp. spotrebič zapnete.

Ak je spotrebič zapnutý, na displeji sa zobrazí niekoľko ukazovateľov.

## 9.6 Nastavenie programu

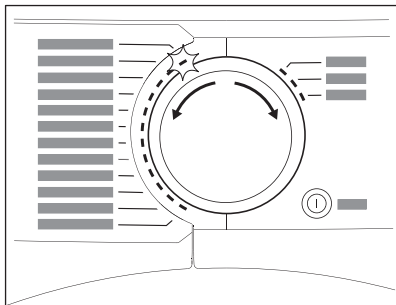

Pomocou voliča programov nastavíte program. Približné trvanie programu sa zobrazí na displeji.



Skutočný čas sušenia závisí na druhu náplne (množstvo a zloženie), izbovej teplote a vlhkosti vašej bielizne po fáze sušenia odstreďovaním.

## 9.7 Voliteľné funkcie (OPT)

K programu môžete nastaviť 1 alebo viac voliteľných funkcií.

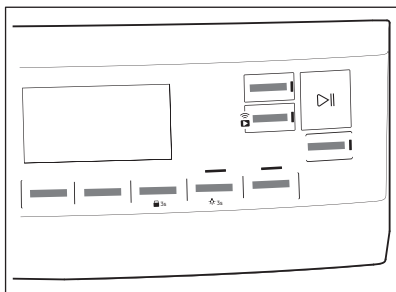

Voliteľnú funkciu zapnete alebo vypnete dotykcom príslušného tlačidla.

Jej symbol sa zobrazí na displeji alebo sa rozsvietia LED kontrolky nad príslušným tlačidlom.

## 9.8 Voliteľná funkcia Detská poistka

Detskú poistku môžete nastaviť, aby ste zabránili deťom hrať sa so spotrebičom. Voliteľná funkcia Detská poistka zablokuje všetky dotykové tlačidlá a volič

programov (táto funkcia nezablokuje tlačidlo Zap./Vyp.).

Funkciu Detská poistka môžete zapnúť:

- pred stlačením tlačidla **Štart/Pauza** – spotrebič nebude možné spustiť
- po stlačení tlačidla **Štart/Pauza** – nie je dostupná voľba programov a voliteľných funkcií.

## Aktivácia voliteľnej funkcie Detská poistka:



1. Zapnite sušičku.
2. Vyberte 1 z dostupných programov.
3. Stlačte a podržte tlačidlo **+ Proti pokrčeniu (+ Proti pomačkáni)** približne 3 sekundy.

Na displeji sa zobrazí symbol .

4. Ak chcete detskú poistku deaktivovať, znova stlačte tlačidlo vyššie, kým sa symbol nestratí.

## 9.9 Spustenie programu

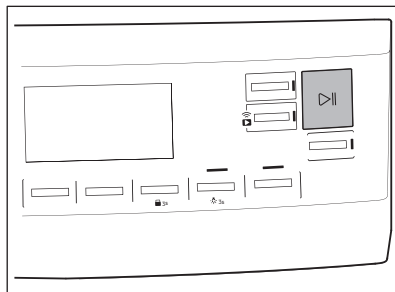

Na spustenie programu:

Dotknite sa tlačidla **Štart/Pauza**. Spotrebič sa zapne a LED kontrolka nad tlačidlom prestane blikať a zostane svietiť.

## 9.10 Zistenie naplnenia ProSense

- i** Technológia ProSense **ProSense** rozpozná množstvo bielizne a nastaví trvanie programu.

Po nastavení umývacieho programu sa na displeji rozsvieti ikona **ProSense**, ak ho program podporuje.

Dotknutím sa tlačidla Štart/Pauza začne systém ProSense zisťovať množstvo bielizne:

1. Spotrebič rozpozná náplň počas prvej minúty: ukazovateľ bliká, pásky pod ikonou sa pohybujú dozadu a dopredu  a bubon sa krátko otáča.
2. Keď sa bubon prestane otáčať a na displeji sa zobrazí nové trvanie programu upravené podľa zistenej náplne. Počet pásov od 1 do 4 predstavuje odhadované množstvo náplne. 4 pásky predstavujú maximálne množstvo náplne pre zvolený program.

- i** V prípade **preplnenia bubna** sa opäť rozsvieti ukazovateľ maximálnej deklarovanej náplne,

**MAX** pričom ukazovateľ bliká. V takomto prípade je možné počas týchto 30 sekúnd otvoriť dverka a vybrať kusy oblečenia, ktoré sú navyše. Po vybratí sa dotknite tlačidla Štart/Pauza, aby ste program znovu zapli. Ak sa množstvo bielizne nezníži, program sa aj tak spustí. V takomto prípade nie je možné zaručiť najlepšie výsledky prania.

## 9.11 Zmena programu

Na zmenu programu:

1. Stlačením tlačidla Zap./Vyp. spotrebič vypnete.
2. Opätovným stlačením tlačidla Zap./Vyp. spotrebič zapnete.

3. Nastavte nový program.

## 9.12 Koniec programu

- i** Po skončení každého cyklu sušenia vyčistite filter a vypustite nádržku na vodu. (Pozrite si kapitolu ŠTAROSTLIVOSŤ A ČISTENIE.)

Po skončení cyklu sušenia sa na displeji zobrazí symbol . Ak je zapnutá voliteľná funkcia Signál ukončenia programu (Signál konce programu), bude po dobu 1 minúty prerušovane znieť zvukový signál.

- i** Ak spotrebič nevypnete, začne sa fáza proti pokrčeniu (nie je aktívna u všetkých programov). Blikajúci symbol  signalizuje prebiehanie fázy proti pokrčeniu. Počas tejto fázy môžete bielizeň vybrať.

Odstránenie bielizne:

1. Dotykom tlačidla Zap./Vyp. na 2 sekundy vypnete spotrebič.
  2. Otvorte dverka spotrebiča.
  3. Vyberte bielizeň.
  4. Zatvorte dverka spotrebiča.
- Možné príčiny neuspokojivých výsledkov sušenia:

- Nevhodné nastavenie predvolenej úrovne vysušenia. Pozrite si kapitolu *Nastavenie predvolenej úrovne vysušenia*
- Izbová teplota je príliš nízka alebo príliš vysoká. Optimálna izbová teplota je medzi 18-25 °C.

## 9.13 Osvetlenie bubna zapnuté

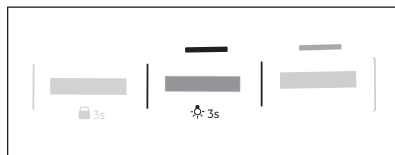

Stlačte a podržte tlačidlo **Tichý** približne 3 sekundy.



Osvetlenie vo vnútri bubna je zapnuté.

## 10. TIPY A RADY

### 10.1 Ekologické tipy

- Pred sušením bielizeň dobre odstredíte.
- Neprekračujte veľkosti náplní uvedené v kapitole programov.
- Po každom cykle sušenia filter vyčistíte.
- Ak bielizeň po praní sušíte, nepoužívajte aviváž. Sušička zjemní bielizeň automaticky.
- Vodu z nádržky na vodu môžete použiť na žehlenie oblečenia. Najprv musíte vodu prefiltrovať, aby ste zlikvidovali textilné vlákna (je vhodný jednoduchý filter na kávu).
- Otvory na prúdenie vzduchu v spodnej časti spotrebiča udržiavajte vždy čisté.
- Pred inštaláciou spotrebiča sa uistite, že je dostatočný prúd vzduchu.

### 10.2 Nastavenie predvolenej úrovne vysušenia

Zmena predvolenej úrovne vysušenia:

1. Zapnite spotrebič.
2. Vyberte 1 z dostupných programov.
3. Súčasne stlačte a podržte tlačidlá **Čas sušenia (Čas sušení)** a **+ Proti pokrčeniu (+ Proti pomačkání)**.





Na displeji sa zobrazí jeden zo symbolov:



 – maximálne suchá

 – extra suchá

 – štandardne suchá

4. Opakovane stláčajte tlačidlo **Štart/Pauza**, kým nedosiahnete požadovanú úroveň vysušenia.

Úroveň sušenia	Symbol na displeji
Maximálne suchá	 
Extra suchá	 

Úroveň sušenia	Symbol na displeji
Štandardne suchá	 

5. Na zapamätanie nastavenia súčasne stlačte a podržte tlačidlá **Čas sušenia (Čas sušení)** a **+ Proti pokrčeniu (+ Proti pomačkání)** približne 2 sekundy.



V prípade zariadení pripojených k sieti Wi-Fi sa na niekoľko sekúnd prehra animácia s **ProSense** čiarkami, čo znamená, že váš spotrebič aktualizuje údaje do cloudu. Ak sa namiesto toho zmení režim otáčaním gombíka alebo vypnutím spotrebiča, synchronizácia údajov sa vykoná počas najbližšieho opätovného pripojenia k sieti Wi-Fi.

### 10.3 Deaktivácia ukazovateľa nádoby

*Ukazovateľ nádoby na vodu je v predvolenom nastavení aktívny. Rozsvieti sa na konci cyklu sušenia alebo počas cyklu, ak je nádoba na vodu plná. Ak je nainštalovaná súprava na vypúšťanie vody, nádoba na vodu sa automaticky vypustí a ukazovateľ sa môže deaktivovať.*

Vypnutie ukazovateľa:

1. Zapnite spotrebič.
2. Vyberte 1 z dostupných programov.
3. Súčasne stlačte a podržte tlačidlá **Tichý a Signál ukončenia programu (Signál konce programu)**.

Možná je jedna z 2 konfigurácií:

- ukazovateľ Nádržku na vodu:  je zapnutý, ak sa zobrazí symbol

— — | — ukazovateľ nádoby na vodu je trvale **aktivovaný**

- ukazovateľ Nádržku na vodu:  je vypnutý, ak sa zobrazí symbol

— — □ — ukazovateľ nádoby na vodu je trvale **deaktivovaný**

## 10.4 Počítadlo prevádzkových hodín

Táto funkcia umožňuje zobraziť celkový čas prevádzky spotrebiča v hodinách, ktorý sa počíta od momentu jeho prvého zapnutia. Zobrazuje sa skutočný prevádzkový čas cyklov (nezahŕňa pauzy alebo odložený štart).

Ak chcete zobraziť túto hodnotu, postupujte nasledovne:

1. Spotrebič zapnite stlačením tlačidla **Zap./Vyp.**
2. Stlačte a niekoľko sekúnd podržte tlačidlá **Čas sušenia (Čas sušení)** a **Stupeň vysušenia (Stupeň sušení)**.
3. Po 3 sekundách sa na displeji zobrazí celkový počet hodín prevádzky spotrebiča: napr. ak je doba prevádzky **1276** hodín, na displeji sa zobrazí text **Hr** na 2 sekundy a potom **12** na 2 sekundy, po čom sa zobrazí **76**. Táto hodnota sa zobrazuje s postupnosťou dvoch číslic naraz: prvé dve číslice

označujú tisícky a stovky, druhé dve číslice označujú desiatky a jednotky.

Ak chcete ukončiť tento režim, stlačte ľubovoľné tlačidlo, otočte ovládač programov alebo vypnite spotrebič.

## 10.5 Pôvodné továrenské nastavenia

Táto funkcia umožňuje obnoviť pôvodné výrobné nastavenia. Uložené voliteľné funkcie a pracovné režimy budú obnovené. Z pamäte spotrebiča sa odstráni aj poverenia siete WiFi a obnovia sa personalizované nastavenia programu.

Ak chcete túto voliteľnú funkciu **zapnúť**, postupujte podľa nasledujúcich krokov:

1. Spotrebič zapnite stlačením tlačidla **Zap./Vyp.**
2. Počkajte približne 8 sekúnd.
3. Stlačte a niekoľko sekúnd podržte tlačidlá **Tichý a + Proti pokrčeniu (+ Proti pomačkání)**.
4. Spotrebič potvrdí operáciu zobrazením — — —.



Ak tento postup nefunguje (z dôvodu uplynutia časového limitu alebo nesprávnej kombinácie tlačidiel), vypnite spotrebič a zopakujte postup od začiatku.

# 11. OŠETROVANIE A ČISTENIE

## 11.1 Čistenie filtra

Na konci každého cyklu sa na displeji rozsvieti symbol  **Filter** a musíte vyčistiť filter.



Filter zozbiera vlákna počas cyklu sušenia.



Na dosiahnutie najlepšieho výkonu sušenia filter pravidelne čistite, zanesené filtre vedú k dlhším cyklom a zvýšeniu spotreby energie. Filter vyčistíte rukou a, v prípade potreby, vysávačom.



### UPOZORNENIE!

Na čistenie filtra nepoužívajte vodu. Namiesto toho vlákna vyhodte do nádoby na odpadky (vyhnite sa rozptýleniu plastových vlákien v okolitej vode).

1. Dvierka otvorte. Vyťahnite filter.

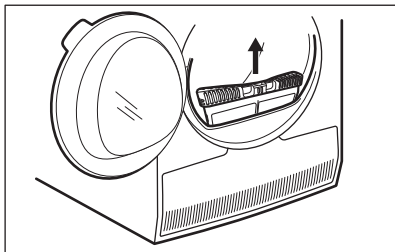

2. Stlačením háčika otvorte filter.

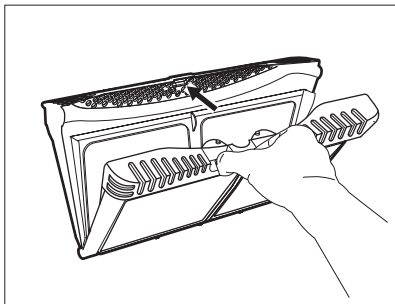

3. Vlákna z oboch vnútorných častí filtra zhrňte rukou.

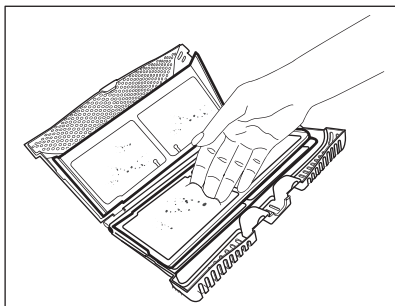
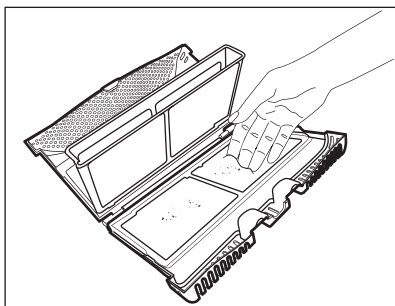

Vlákna vyhodte do nádoby na odpadky.

4. V prípade potreby vyčistite filter vysávačom. Zatvorte filter.
5. V prípade potreby odstráňte vlákna z filtrového lôžka a tesnenia. Môžete

použiť vysávač. Filter vložte späť do vnútra filtrového lôžka.

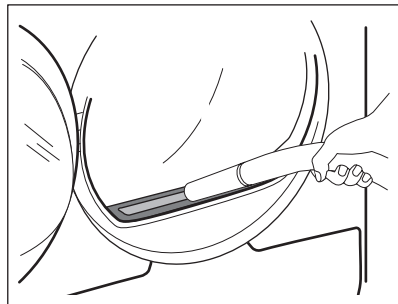

## 11.2 Vyprázdnenie nádržky na vodu

Nádržku na skondenzovanú vodu vyprázdnite po každom cykle sušenia.

Ak je nádržka na skondenzovanú vodu plná, program sa automaticky zastaví.

Na displeji sa rozsvieti symbol  *Nádržku na vodu* a musíte vypustiť nádržku na vodu.

Vypustenie nádržky na vodu:

1. Nádržku na vodu vytiahnite a ponechajte ju vo vodorovnej polohe.

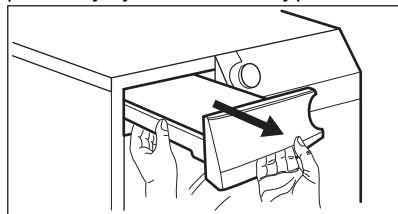

2. Plastovú prípojku vytiahnite a vodu vypustíte do umývadla alebo inej nádoby.

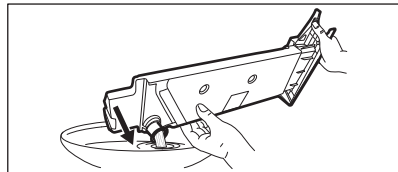

3. Plastový spoj zatlačte naspäť a nádržku na vodu vráťte na svoje miesto.
4. Ak chcete pokračovať v programe, stlačte tlačidlo Štart/Pauza.

## 11.3 Čistenie kondenzátora

Ak na displeji blíkajú symbol  $\Rightarrow$  *Výmenník tepla*, skontrolujte kondenzátor a jeho priehradku. V prípade znečistenia ich vyčistíte. Kontrolu vykonajte minimálne každých 6 mesiacov.



### VAROVANIE!

Kovového povrchu sa nedotýkajte holými rukami. Riziko poranenia. Používajte ochranné rukavice. Čistite opatrne, aby ste nepoškodili kovový povrch.

Kontrola:

1. Otvorte dverka. Potiahnite filter nahor.

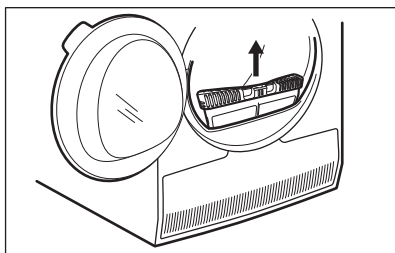

2. Otvorte kryt kondenzátora.

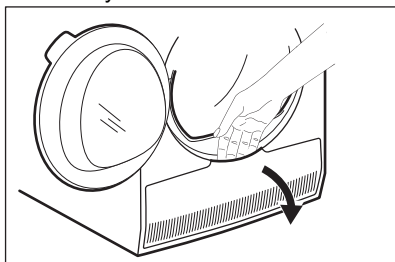

3. Otočením páčky odblokujete veko kondenzátora.

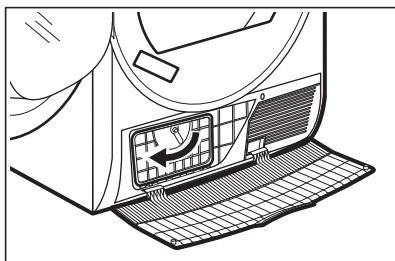

4. Veko kondenzátora sklopte.

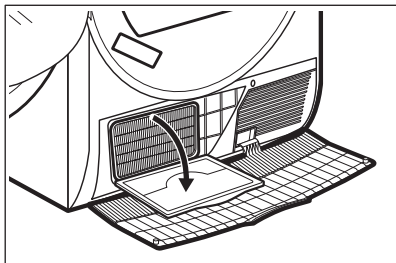

5. V prípade potreby odstráňte z kondenzátora a jeho priehradky nahromadené textilné vlákna. Môžete použiť vysávač s kefou.

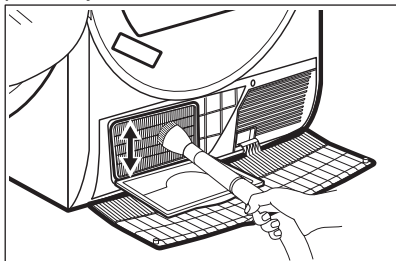

6. Zatvorte veko kondenzátora.
7. Páku otáčajte, kým počutelné nezapadne do svojej polohy.
8. Umiestnite filter späť.

## 11.4 Čistenie bubna



### VAROVANIE!

Pred čistením spotrebič odpojte od elektrickej siete.

Na čistenie vnútra bubna a filtrov bubna použite štandardný neutrálny mydlový saponát. Vyčistený povrch vysušte mäkkou handričkou.



### UPOZORNENIE!

Na čistenie bubna nepoužívajte abrazívne materiály ani oceľové drôtenky.

## 11.5 Čistenie ovládacieho panela a krytu

Na čistenie ovládacieho panela a krytu používajte štandardný neutrálny mydlový saponát.

Umývajte navlhčenou handričkou. Vyčistený povrch vysušte mäkkou handričkou.



**UPOZORNENIE!**  
Nepoužívajte čistiace prostriedky na nábytok ani prostriedky, ktoré môžu spôsobiť koróziu.

## 11.6 Čistenie otvorov na prúdenie vzduchu

Pomocou vysávača odstráňte z otvorov na prúdenie vzduchu vlákna.

## 12. RIEŠENIE PROBLÉMOV



**VAROVANIE!**  
Pozrite si kapitoly ohľadne bezpečnosti.

### 12.1 Chybové kódy

Spotrebič sa nespustí alebo sa zastaví počas prevádzky.

Najprv skúste nájsť riešenie problému (pozrite si tabuľku). Ak problém pretrváva, obráťte sa na autorizované servisné stredisko.



**VAROVANIE!**  
Pred akoukoľvek kontrolou spotrebič odpojte z elektrickej siete.

**V prípade veľkých problémov zaznie zvukový signál, na displeji sa zobrazí chybový kód a tlačidlo Štart/Pauza môže nepretržite blikať:**



Chybové kódy	Možná príčina	Náprava
<b>E50</b>	Preťaženie motoru spotrebiča. Príliš veľa bielizne alebo bielizeň zachytená v bubne.	Program sa nedokončil. Z bubna vyberte bielizeň, nastavte program a reštartujte cyklus.
<b>E90 alebo E91</b>	Vnútorne zlyhanie. Elektronické prvky spotrebiča nekomunikujú.	Program sa neskončil správne alebo sa spotrebič zastavil príliš skoro. Spotrebič vypnite a znovu zapnite. Ak sa opäť zobrazí chybový kód, obráťte sa na autorizované servisné stredisko.
<b>EHO</b>	Elektrické napájanie je nestabilné.	Keď sa na displeji zobrazí <b>EHO</b> , počkajte, kým nebude stabilné sieťové napájanie a potom stlačte tlačidlo Štart. Ak spotrebič preruší cyklus bez oznámenia, stlačte tlačidlo spustenia cyklu. Ak sa zobrazí upozornenie, skontrolujte napájací kábel/celistvosť zásuvky alebo sieťového napájania.

Ak sa na displeji zobrazia iné poruchové kódy, vypnite a zapnite spotrebič. Ak problém pretrváva, obráťte sa na autorizované servisné stredisko.

V prípade iného problému so sušičkou si pozrite tabuľku nižšie, kde pravdepodobne nájdete vhodné riešenia.

## 12.2 Riešenie problémov

Problém	Možná príčina	Náprava
Sušička nefunguje.	Sušička nie je zapojená do elektrickej siete.	Sušičku zapojte so sieťovej zásuvky. Skontrolujte poistku v skrinke s poistkami (domáca sieť).
	Dvierka sú otvorené.	Zatvorte dvierka.
	Nestlačili ste tlačidlo Zap./Vyp..	Stlačte tlačidlo Zap./Vyp..
	Nedotkli ste sa tlačidla Štart/Pauza.	Dotknite sa tlačidla Štart/Pauza.
	Spotrebič je v pohotovostnom režime.	Stlačte tlačidlo Zap./Vyp..
Neuspokojivý výsledok sušenia.	Nastavili ste nevhodný program.	Zvoľte vhodný program. 1)
	Filter je zanesený.	Vyčistite filter. 2)
	Voliteľná funkcia Stupeň vysušenia (Stupeň sušeni) bola nastavená na možnosť  Suchá na žehlenie (Suché k žehlení). <sup>3)</sup>	Zmeňte voliteľnú funkciu Stupeň vysušenia (Stupeň sušeni) na vyššiu úroveň.
	Náplň bola príliš veľká.	Neprekročte maximálny objem náplne.
	Otvory na prúdenie vzduchu sú zanesené.	Otvory na prúdenie vzduchu v dolnej časti spotrebiča vyčistite.
	Špina na snímači vlhkosti v bubne.	Vyčistite povrch bubna vpredu.
	Úroveň sušenia nebola nastavená na požadovanú úroveň.	Upravte úroveň sušenia. 4)
	Kondenzátor je zanesený.	Vyčistite kondenzátor. 2)
Nakladacie dvierka sa nedajú zatvoriť	Filter nie je uzamknutý v polohe.	Umiestnite filter do správnej polohy.
	Medzi dvierkami a tesnením sa zachytila bielizeň.	Vyberte zachytenú bielizeň a zatvorte dvierka.
Nie je možné zmeniť program ani voliteľnú funkciu.	Po spustení cyklu nie je možné zmeniť program ani voliteľnú funkciu.	Vypnite a zapnite sušičku. Zmeňte program alebo voliteľnú funkciu podľa potreby.

Problém	Možná příčina	Náprava
Nie je možné vybrať voliteľnú funkciu. Zaznie zvukový signál.	Voliteľná funkcia, ktorú ste sa snažili nastaviť, nie je dostupná pre vybraný program.	Vypnite a zapnite sušičku. Zmeňte program alebo voliteľnú funkciu podľa potreby.
Žiadne osvetlenie bubna	Chybná žiarovka vo vnútri bubna.	Požiadajte servisné stredisko o výmenu žiarovky vo vnútri bubna.
Na displeji sa zobrazí neočakávaný čas trvania.	Trvanie sušenia sa počíta podľa veľkosti náplne a vlhkosti.	Proces je automatizovaný – spotrebič pracuje správne.
Program je nečinný.	Nádržka na vodu je plná.	Nádržku na vodu vyprázdnite a stlačte tlačidlo Štart/Pauza. <sup>2)</sup>
Príliš krátky cyklus sušenia.	Veľkosť náplne je malá.	Nastavte časový program. Časová hodnota musí súvisieť s náplňou. Na vysušenie jedného kusu alebo malého množstva bielizne odporúčame krátke časy sušenia.
	Bielizeň je príliš suchá.	Vyberte vhodný časový program alebo vyššiu úroveň sušenia (napr.  extra suchá)
Cyklus sušenia je príliš dlhý <sup>5)</sup>	Filter je zanesený.	Vyčistite filter.
	Príliš veľa bielizne.	Neprekročte maximálny objem náplne.
	Bielizeň nebola dostatočne odstredená.	Bielizeň dôkladne odstredte v práčke.
	Veľmi nízka alebo vysoká izbová teplota – toto nie je porucha spotrebiča.	Uistite sa, že izbová teplota je vyššia ako +5 °C a nižšia ako +35 °C. Optimálna izbová teplota pre dosiahnutie najlepších výsledkov sušenia je medzi 18-25 °C.
Na displeji sa zobrazí:  .	Všetky tlačidlá sú neaktívne, okrem tlačidla Štart/Pauza.	Spotrebič stiahne aktualizácie APLIKÁCIE. Počkajte, kým skončí proces aktualizácie. Ak spotrebič počas aktualizácie vypnete, aktualizácia sa obnoví, keď opäť zapnete spotrebič.

Problém	Možná príčina	Náprava
Žiadne bezdrôtové pripojenie alebo je pripojenie často prerušené.	Domáca bezdrôtová sieť nefunguje.	Skontrolujte konfiguráciu domácej bezdrôtovej siete. Reštartujte router. Ak problém pretrváva, kontaktujte vášho poskytovateľa bezdrôtového pripojenia.
	Inteligentné zariadenie alebo spotrebič alebo obe nie sú spárované s bezdrôtovou sieťou.	Zopakujte kroky konfigurácie pripojenia na inteligentnom zariadení alebo spotrebiči alebo oboch.
Pripojenie so spotrebičom prostredníctvom aplikácie My AEG Care často nefunguje.	Slabé alebo chýbajúce pripojenie medzi sušičkou a routerom.	Zabezpečte správne pripojenie medzi spotrebičom a domácim routerom. Router premiestnite bližšie k spotrebiču. Vašu domácu sieť vybavte zosilňovačom bezdrôtového signálu. Nepoužívajte naraz mikrovlnnú rúru a diaľkové ovládanie. Mikrovlnná rúra môže rušiť signál pripojenia.

- 1) Riadte sa popisom programu – pozrite si kapitolu PROGRAMY.
- 2) Pozrite si kapitolu *OŠETROVANIE A ČISTENIE*.
- 3) Iba sušičky s voliteľnou funkciou Stupeň vysušenia (Stupeň sušení).
- 4) Pozrite si kapitolu TIPY A RADY.
- 5) Poznámka: Cyklus sušenia sa ukončí automaticky po maximálne 6 hodinách.

### 12.3 Možné príčiny neuspokojivých výsledkov sušenia:

- Filter je zanesený. Zanesený filter znižuje účinok sušenia.
- Otvory na prúdenie vzduchu sú zanesené.
- Bubon je špinavý.
- Nevhodné nastavenie predvolenej úrovne vysušenia. Pozrite si kapitolu *Nastavenie predvolenej úrovne vysušenia*
- Izbová teplota je príliš nízka alebo príliš vysoká. Optimálna izbová teplota je medzi 18-25 °C.

## 13. TECHNICKÉ ÚDAJE

Výška x šírka x hĺbka	850 x 596 x 638 mm (maximálne 663 mm)
Max. hĺbka pri otvorených dverkách spotrebiča	1108 mm
Max. šírka pri otvorených dverkách spotrebiča	958 mm
Nastaviteľná výška	850 mm (+ 15 mm – regulácia nožičiek)
Objem bubna	118 l



Maximálna náplň	<b>9,0 kg</b>
Napätie	230 V
Frekvencia	50 Hz
Hladina akustického výkonu	63 dB
Celkový výkon	700 W
Trieda energetickej účinnosti	<b>A+++</b>
Spotreba energie štandardného programu na bavlnu pri plnej náplni. <sup>1)</sup>	<b>1,68 kWh</b>
Spotreba energie štandardného programu na bavlnu pri čiastočnej náplni. <sup>2)</sup>	<b>0,86 kWh</b>
Ročná spotreba energie <sup>3)</sup>	194,10 kWh
Spotreba energie v pohotovostnom režime <sup>4)</sup>	0,05 W
Spotreba energie vo vypnutom režime <sup>4)</sup>	0,05 W
Spotreba energie v sieťovom pohotovostnom režime <sup>5)4)</sup>	2,0 W
Čas do sieťového pohotovostného režimu <sup>4)</sup>	15 min
Druh využitia	Domácnosť
Povolená okolitá teplota	+5°C do +35°C
Úroveň ochrany pred vstupom pevných častíc a vlhkosti zabezpečená ochranným krytom, okrem nízkonapäťových zariadení bez ochrany pred vlhkosťou	<b>IPX4</b>
Označenie plynu	R290
Hmotnosť	0,149 kg

<sup>1)</sup> Podľa normy EN 61121. 9,0 kg bavlny odstreďovanej pri 1 000 ot./min

<sup>2)</sup> Podľa normy EN 61121. 4,5 kg bavlny odstreďovanej pri 1 000 ot./min

<sup>3)</sup> Spotreba energie za rok v kWh na základe 160 cyklov sušenia pre štandardný program pre bavlnu pri plnom a čiastočnom naplnení, a spotreba režimov s nízkou spotrebou energie. Skutočná spotreba energie na cyklus bude závisieť od spôsobu používania spotrebiča (NARIADENIE (EÚ) č 392/2012).

<sup>4)</sup> Podľa normy EN 61121.

<sup>5)</sup> Spotreba energie pripojenej funkcie je približne 17,5 kWh ročne. Bližšie informácie o odpojení tejto funkcie nájdete v kapitole „WiFi – nastavenie pripojenia“.

Informácie v hore uvedenej tabuľke sú v súlade s nariadením Európskej komisie 392/2012, ktorým sa zavádza smernica 2009/125/ES.

# 14. INFORMAČNÝ LIST K VÝROBKU PODĽA NARIADENIA EÚ 1369/2017

Informačný list k výrobku	
Obchodná značka	AEG
Model	TR939M6CC PNC916099390
Menovitá kapacita v kg	9,0
Odvetrávací alebo kondenzačná bubnová sušička	Kondenzátor
Trieda energetickej efektívnosti	A+++
Spotreba energie v kWh za rok na základe 160 cyklov sušenia pre štandardný program pre bavlnu pri plnom a čiastočnom naplnení, a spotreba režimov s nízkou spotrebou energie. Skutočná spotreba energie cyklu bude závisieť od toho, ako sa bude spotrebič používať.	194,10
Automatická bubnová sušička pre domácnosť alebo neautomatická bubnová sušička pre domácnosť	Automatický
Spotreba energie štandardného programu pre bavlnu pri plnom naplnení v kWh	1,68
Spotreba energie štandardného programu pre bavlnu pri čiastočnom naplnení v kWh	0,86
Spotreba elektrickej energie v režime vypnutia vo W	0,05
Spotreba elektrickej energie v režime ponechania v zapnutom stave vo W	0,05
Trvanie „režimu ponechania v zapnutom stave“ v minútach	10
Štandardný program pre bavlnu používaný pri plnom alebo čiastočnom naplnení je štandardný program sušenia, na ktorý sa vzťahuje informácia na štítku a v opise výrobku, že tento program je vhodný na sušenie bavlnenej bielizne a že je najúčinnjším programom pre bavlnu z hľadiska spotreby energie	
Vážený čas trvania štandardného programu pre bavlnu pri plnom a čiastočnom naplnení v minútach	148
Čas trvania štandardného programu pre bavlnu pri plnom naplnení v minútach	199
Čas trvania štandardného programu pre bavlnu pri čiastočnom naplnení v minútach	110
Trieda účinnosti kondenzácie na stupnici od G (najnižšia účinnosť) po A (najvyššia účinnosť)	A

Priemerná účinnosť kondenzácie štandardného programu pre bavlnu pri plnom naplnení ako percento	91
Priemerná účinnosť kondenzácie štandardného programu pre bavlnu pri čiastočnom naplnení ako percento	91
Vážená účinnosť kondenzácie štandardného programu pre bavlnu pri plnom a čiastočnom naplnení	91
Hladina akustického výkonu v dB	63
Vstavaný spotrebič A/N	Nie

Informácie v hore uvedenej tabuľke sú v súlade s nariadením Európskej komisie 392/2012, ktorým sa zavádza smernica 2009/125/ES.

## 15. OCHRANA ŽIVOTNÉHO PROSTREDIA

Materiály označené symbolom  odovzdajte na recykláciu. Obal hodte do príslušných kontajnerov na recykláciu. Chráňte životné prostredie a zdravie ľudí a recyklujte odpad z elektrických a elektronických spotrebičov. Nelikvidujte

spotrebiče označené symbolom  spolu s odpadom z domácnosti. Výrobok odovzdajte v miestnom recyklačnom zariadení alebo sa obráťte na obecný alebo mestský úrad.



The software in this product contains components that are based on free and open source software. AEG gratefully acknowledges the contributions of the open software and robotics communities to the development project.

To access the source code of these free and open source software components whose license conditions require publishing, and to see their full copyright information and applicable license terms, please visit: <http://aeg.opensourcerepository.com> (folder NIUS)