

COSORI



Návod na použitie

Teplovzdušná fritéza Dual Blaze 6.4l

Model: CAF-P583S-AEUR
CAF-P583S-KEUR

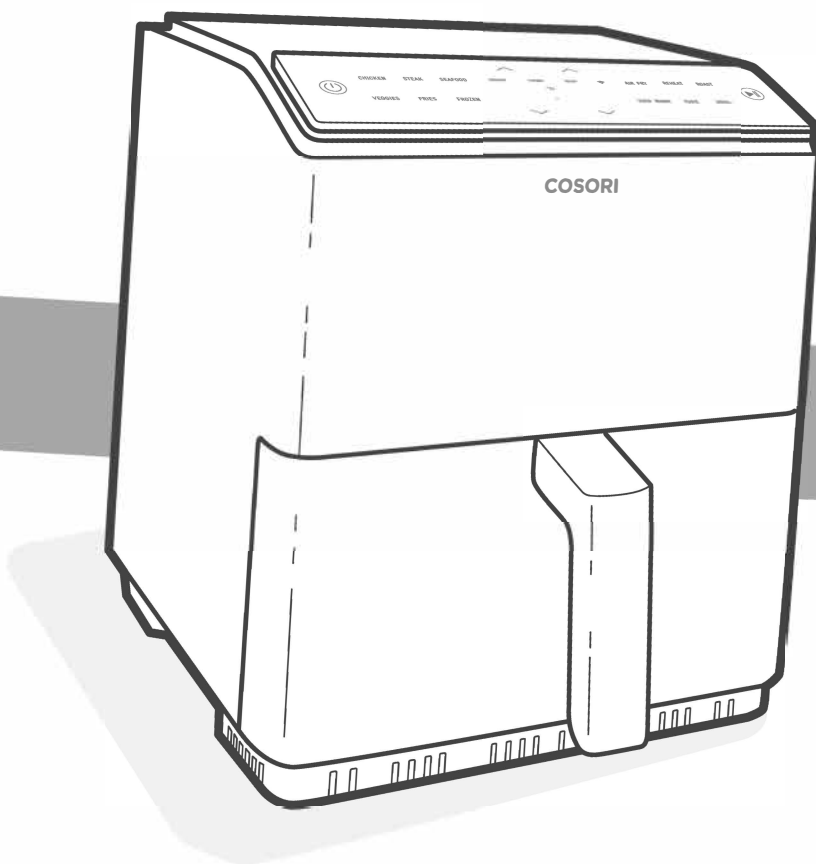

Obsah

Obsah balenia	4
Technické parametre	4
Dôležité bezpečnostné pokyny	5
Nastavenie aplikácie VeSync	8
Funkcia aplikácie VeSync	8
Zoznámte sa so svojou teplovzdušnou fritézou	9
Pred prvým použitím	11
Použitie teplovzdušnej fritézy	12
Starostlivosť a údržba	16
Príslušenstvo	16
Odstraňovanie problémov	17
Informácie o záruke	19
Zákaznícka podpora	19

Obsah balenia

- 1x Inteligentná teplovzdušná fritéza
- 1x Crisp tanier
- 1x Stojan na špízy
- 5x Ihla na špízy
- 1x Kniha s receptami
- 1x Návod na použitie

Technické parametre

Zdroj napájania	AC 220-240V, 50/60Hz
Menovitý výkon	1700W
Objem	6.4 l (porcie pre 4-6 osôb)
Teplotný rozsah	80-205°C
Časové rozmedzie	1-60 min
Rozmery	29.7 x 32.7 x 35.2 cm
Hmotnosť	6.22 kg
Frekvenčný rozsah Wi-Fi®	2412-2472MHz <20dBm (ELRP)
Frekvenčný rozsah Bluetooth®	2402-2480MHz <10dBm (E LRP)

Stiahnite si bezplatnú aplikáciu VeSync a získajte prístup k šikovným funkciám, originálnym receptom od šéfkuchárov Cosori a ďalším!



PREČÍTAJTE SI A USCHOVAJTE TIETO POKYNY

DÔLEŽITÉ BEZPEČNOSTNÉ POKYNY

Pri používaní fritézy dodržujte základné bezpečnostné opatrenia. Prečítajte si všetky pokyny uvedené nižšie.

Kľúčové bezpečnostné body

- **Nedotýkajte** sa horúcich povrchov. Použite rukoväť.
- Pri prevracaní košíka po varení buďte opatrní, pretože crisp tanier môže byť horúci a spôsobiť bezpečnostné riziko.
- Neblokujte žiadne ventilačné otvory. Horúca para sa uvoľňuje cez otvory. Udržujte ruky a tvár mimo otvorov.

Všeobecná bezpečnosť

- Kryt, kábel ani zástrčku fritézy neponárajte do vody alebo inej kvapaliny.
- Starostlivo dohliadajte na deti v blízkosti vašej fritézy.
- Pokiaľ fritézu nepoužívate alebo ju chcete vyčistiť, vždy ju najskôr odpojte zo zásuvky. Pred nasadením alebo sňatím dielov nechajte fritézu vychladnúť.
- Nepoužívajte fritézu, ak je poškodená, nefunkčná alebo ak je poškodený kábel alebo zástrčka. Kontaktujte zákazníčku podporu (viď strana 19).
- Nepoužívajte náhradné diely alebo príslušenstvo tretích strán, pretože by mohlo dôjsť k zraneniu.
- Nepoužívajte fritézu vonku.
- Fritézu ani žiadnu jej časť nekladte na podložku, do blízkosti plynových alebo elektrických horákov alebo do vyhriatej rúry.

- Buďte veľmi opatrní pri premiestňovaní fritézy (alebo vyberaní koša), pokiaľ obsahuje horúci olej alebo iné horúce tekutiny.
- Crisper tanier vždy umiestnite na tepelne odolný povrch po jeho vybratí z koša.
- Nečistite fritézu kovovými drôtenkami. Kovové úlomky môžu odlomiť podložku a dotýkať sa elektrických častí, čím vzniká riziko úrazu elektrickým prúdom.
- Na fritézu nič nekladte. Vo fritéze nič neskladujte.
- Túto fritézu môžu používať deti vo veku 8 rokov a staršie alebo osoby so zníženými fyzickými, zmyslovými alebo duševnými schopnosťami alebo nedostatkom skúseností a znalostí, ak boli pod dohľadom alebo boli poučené o používaní fritézy bezpečným spôsobom a pochopili súvisiace nebezpečenstvo.
- Nedovoľte deťom čistiť alebo vykonávať údržbu fritézy, pokiaľ nie sú staršie ako 8 rokov a nie sú pod dozorom.
- Deti by mali byť pod dohľadom, aby sa zabezpečilo, že sa s fritézou nebudú hrať.
- Táto fritéza nie je určená na ovládanie pomocou externého časovača alebo samostatného systému diaľkového ovládania.
- Používajte fritézu **iba** tak, ako je uvedený v tomto návode.
- Fritéza nie je určená na komerčné použitie. **Len** na použitie v domácnosti.

Počas fritovania pomocou horúceho vzduchu

- Fritéza pracuje **iba** s horúcim vzduchom. **Nikdy** neplňte kôš olejom alebo tukom.
- **Nikdy** nepoužívajte fritézu bez nasadeného koša.
- Do fritézy **nekladajte** príliš veľké potraviny alebo kovové náčinie.
- **Nepreplňujte** kôš fritézy. Nahromadené množstvo potravín sa môže dotknúť vykurovacích špirál a spôsobiť nebezpečenstvo požiaru.
- Počas vyprážania alebo bezprostredne po ňom sa nedotýkajte príslušenstva (vrátane crisp taniera).
- Do fritézy **nekladajte** papier, lepenku a plasty, ktoré nie sú odolné voči teplu, alebo podobné materiály.
- **Nikdy** nekladajte papier na pečenie do fritézy bez jedla navrchu. Cirkulácia vzduchu môže spôsobiť, že sa papier nadvihne a dotkne sa vykurovacích špirál.
- **Vždy** používajte tepelne odolné nádoby. Buďte veľmi opatrní, pokiaľ používate nádoby, ktoré nie sú kovové alebo sklenené.
- Udržujte fritézu mimo dosahu horľavých materiálov (záclony, obrusy atď.). Používajte ju na rovnom, stabilnom, tepelne odolnom povrchu mimo zdroja tepla alebo kvapalín.
- **Okamžite** vypnite a odpojte fritézu, ak uvidíte vychádzať tmavý dym. Biely dym je normálny, spôsobený zahrievaním tuku alebo striekajúcim jedlom, ale tmavý dym znamená, že jedlo horí alebo je problém v okruhu. Pred vytiahnutím koša počkajte, až sa dym rozplynie. Ak príčinou nebolo pripálené jedlo, kontaktujte **zákaznícku podporu** (str. 19).
- Ak chcete fritézu vypnúť, stlačte raz vypínač. Fritéza zapípa a všetky tlačidlá sa vypnú, okrem tlačidla vypínača, ktoré zmení farbu na oranžovú.
- Počas používania **nenechávajte** fritézu bez dozoru.

Napájanie a kábel

- Pred zapojením kábla do zásuvky vždy najskôr pripojte kábel k fritéze.
- Pred vytiahnutím zástrčky zo zásuvky fritézu vypnite.
- **Nenechávajte** napájací kábel (alebo akýkoľvek predlžovací kábel) visieť cez okraj stola alebo pultu alebo dotýkať horúcich povrchov.
- Odstráňte a zlikvidujte ochranný kryt nasadený na napájacej zástrčke fritézy, aby ste predišli nebezpečenstvu udusenía.
- Udržujte fritézu a jej kábel mimo dosahu detí mladších ako 8 rokov.
- Pri zapájaní fritézy **nikdy** nepoužívajte zásuvku pod kuchynským pultom.
- Vaša fritéza by mala byť používaná **iba** s elektrickými systémami **220-240 V, 50/60 Hz** a uzemnenou zásuvkou. Nezapájajte fritézu do iného typu zásuvky.
- Ak je spotrebič uzemneného typu, káblová sada alebo predlžovací kábel by mal byť uzemnený 3-vodičový kábel.
- Ak je napájací kábel poškodený, musí ho vymeniť spoločnosť Arovast alebo podobne kvalifikovaná osoba, aby sa predišlo nebezpečenstvu úrazu elektrickým prúdom alebo požiaru. V prípade potreby výmeny kábla kontaktujte prosím **zákaznícku podporu** (strana 19).

Elektromagnetické polia (EMF)

Fritéza Cosori Smart Air Fryer vyhovuje všetkým normám týkajúcim sa elektromagnetických polí (EMF). Pri správnom zaobchádzaní av súlade s pokynmi v tejto užívateľskej príručke je používanie spotrebiča na základe dnes dostupných vedeckých poznatkov bezpečné.

Poznámka: Položky označené nasledujúcim symbolom môžu dosiahnuť vysoké teploty a treba s nimi zaobchádzať opatrne.



UPOZORNENIE: Horúci povrch.



Tento symbol znamená, že výrobok nesmie byť likvidovaný ako domový odpad a mal by byť odovzdaný do príslušného zberného miesta na recykláciu. Správna likvidácia a recyklácia pomáha chrániť prírodné zdroje, ľudské zdravie a životné prostredie.

Ďalšie informácie o likvidácii a recyklácii tohto produktu získate od miestneho úradu, služby pre likvidáciu odpadu alebo v obchode, kde ste tento produkt zakúpili.

USCHOVAJTE SI TIETO POKYNY PRE BUDÚCE POUŽITIE

Tento produkt je v súlade s RoHS.

Tento výrobok je v súlade so smernicou 2011/65/EÚ a jej dodatkami o obmedzení používania určitých nebezpečných látok v elektrických a elektronických zariadeniach.

Nastavenie aplikácie VeSync

Poznámka: Aplikácia VeSync je neustále vylepšovaná a môže sa časom meniť. Ak sú tu nejaké rozdiely, postupujte podľa pokynov v aplikácii.

1. Ak chcete stiahnuť aplikáciu VeSync, naskenujte QR kód nižšie alebo vyhľadajte „VeSync“ v Apple App Store® alebo Google Play Store.

Poznámka: Pre užívateľov Android zvolte "Povoliť" pre použitie VeSync.



2. Otvorte aplikáciu VeSync. Ak už máte účet, kliknite na **Prihlásiť**. Ak chcete vytvoriť nový účet, kliknite na **Zaregistrovať sa**.

Poznámka: Ak chcete používať služby a produkty tretích strán, musíte si vytvoriť svoj vlastný účet VeSync. Tieto služby nebudú fungovať s účtom hosta. S účtom VeSync môžete tiež umožniť svojej rodine a priateľom ovládať vašu múdru fritézu.

3. Kliknite na + a vyberte svoju múdru fritézu.

4. Podľa pokynov v aplikácii nastavte svoju inteligentnú fritézu.

Poznámka:

- Názov a ikonu môžete kedykoľvek zmeniť tak, že prejdete na obrazovku inteligentnej teplovzdušnej fritézy a kliknete na .

Odpojenie od WiFi:

- Ak sa chcete odpojiť od WiFi®, stlačte a podržte  na 15 sekúnd, kým nezhasne indikátor WiFi. Tým obnovíte východiskové nastavenie inteligentnej teplovzdušnej fritézy a odpojíte ju od aplikácie VeSync.
- Ak sa chcete znova pripojiť, postupujte podľa pokynov v aplikácii VeSync pre pridanie nového zariadenia.

Funkcie aplikácie VeSync

Aplikácia VeSync vám umožňuje prístup k ďalším funkciám inteligentnej fritézy, vrátane tých, ktoré sú uvedené nižšie.

Diaľkové ovládanie

- Všetky funkcie inteligentnej teplovzdušnej fritézy je možné ovládať na diaľku, okrem spustenia varenia (v súlade s bezpečnostnými predpismi UL).
- Priebeh varenia je možné sledovať na diaľku.

Recepty v aplikácii

- V aplikácii sú k dispozícii vopred naprogramované recepty vytvorené domácimi kuchármi Cosori. Tieto recepty automaticky nastavujú odporúčaný čas a teplotu.
- Vytvárajte a ukladajte vlastné recepty.

ZOZNÁMTE SA SO SVOJOU INTELIGENTNOU TEPLOVZDUŠNOU FRITÉZOU

Vaša Inteligentná teplovzdušná fritéza Cosori používa rýchlu technológiu 360 Thermo IQ™ na varenie s malým množstvom alebo žiadnym olejom pre rýchle, chrumkavé a chutné jedlo s až o 85% menej kalórií ako pri použití bežnej fritézy. S užívateľsky príjemným ovládaním jedným dotykom, neprílným košom s intuitívnym a bezpečným dizajnom je Cosori Smart Air Fryer hviezdou vašej kuchyne.

Poznámka:

- **Nepokúšajte** sa otvoriť hornú časť fritézy. Toto nie je veko.
- *Kôš a crisp tanier* sú vyrobené z hliníkového kovu s neprílným povrchom.

Popis fritézy

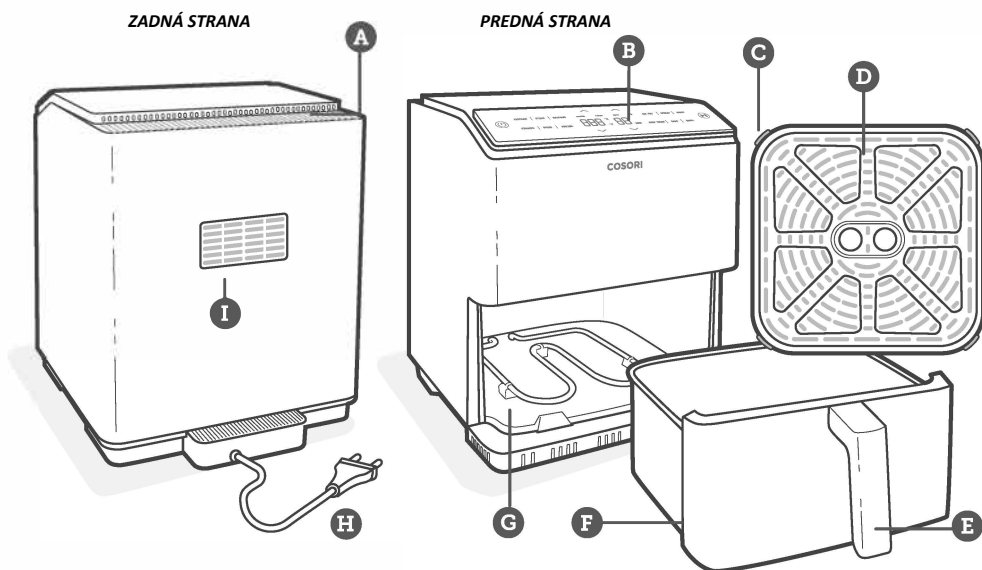

- A. Vstup vzduchu
B. Ovládací panel
C. Silikónové zarážky

- D. Crisp tanier
E. Rukoväť koša
F. Kôš

- G. Vykurovacie telesá
H. Napájací kábel
I. Výstup vzduchu

Popis displeja

Poznámka: Keď stlačíte tlačidlo pre použitie funkcie alebo programu, sfarbi sa bielo, čo znamená, že je aktívny.

Ovládací panel



Poznámka:

- Ak chcete uložiť alebo resetovať predvoľby, viď sekcia Funkcia varenia (viď strana 13).
- Stlačte a podržte  po dobu 5 sekúnd pre konfiguráciu vašej fritézy. Ďalšie informácie nájdete v pokynoch aplikácie VeSync.



Poznámka: Indikátor WiFi vám oznámi stav konfigurácie VeSync. Ďalšie informácie nájdete v pokynoch aplikácie VeSync.

Správy na displeji

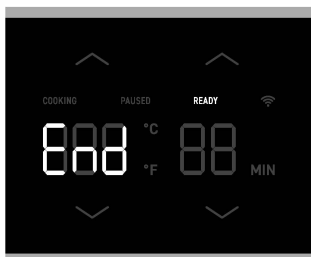

Pripravené



Varenie



Pozastavené

PRED PRVÝM POUŽITÍM

Nastavenie

1. Odstráňte a zlikvidujte všetok obal z fritézy, vrátane všetkých dočasných nálepiek a ochranného krytu namontovaného na zástrčke.
2. Umiestnite fritézu na stabilný, rovný, žiaruvzdorný povrch. Uchovávajte mimo miest, ktoré môžu byť poškodené parou (ako sú steny alebo skrine).

Poznámka: Ponechajte 13 cm priestoru za a nad fritézou. /Obrázok 1.1/ Ponechajte dostatok miesta na vybratie koša.

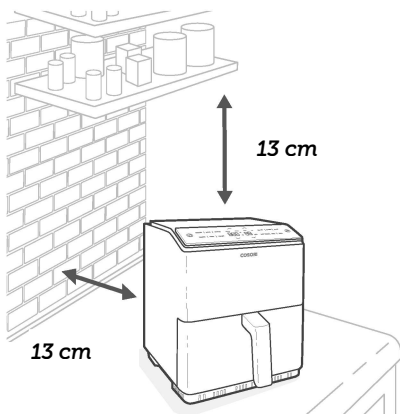

3. Dôkladne umyte kôš aj crisp tanier, buď v umývačke riadu alebo neabrázovnou hubkou.
4. Utrite vnútornú a vonkajšiu časť teplovzdušnej fritézy mierne navlhčenou handričkou. Potom ich osušte uterákom.
5. Vložte crisper tanier späť do koša a vložte kôš do fritézy.



Obrázok 1.1

Skúšobná prevádzka

Skúšobná prevádzka vám pomôže zoznámiť sa s vašou fritézou, uistiť sa, že funguje správne, a vyčistiť ju od prípadných zvyškov v procese.

1. Uistite sa, že je kôš teplovzdušnej fritézy prázdny a zapojte fritézu do zásuvky.
2. Stlačte AIR FRY. Na displeji sa zobrazia "205°C" a "20 MIN".
3. Stlačte a podržte tlačidlo  pod časom pre zmenu času na 10 minút.
4. Stlačte  pre spustenie. Po dokončení teplovzdušná fritéza pípne.
5. Vyberte kôš. Nechajte kôš úplne vychladnúť po dobu 10-30 minút.

Poznámka:

- Pri prevracaní koša po varení buďte opatrní, pretože horúci tanier môže spadnúť a ohroziť vašu bezpečnosť.
- **Neodskrutkujte** rukoväť koša z koša

Silikónové zarážky

- Crisp tanier obsahuje 4 silikónové zarážky vyrobené z materiálu bezpečného pre potraviny. Tieto zarážky udržia dosku pripnutú ku dnu koša.
- Ak sú silikónové zarážky odstránené, môže crisp tanier poškodiť nepriľnavú vrstvu na koši.
- Zaistite, aby sa deti so silikónovými zarážkami nehrali a neprehŕtali ich.

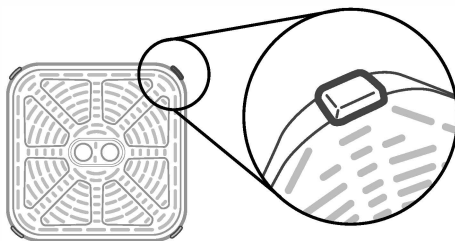

Obrázok 1.2

POUŽITIE TEPLOVZDUŠNEJ FRITÉZY

Pomocou aplikácie VeSync môžete sledovať varenie, sledovať recepty v aplikácii a pristupovať k ďalším funkciám. Zoznam šikovných funkcií nájdete v časti Funkcie aplikácie VeSync (viď strana 8).

Poznámka:

- Na fritézu nič **nekladte**. To môže narušiť prúdenie vzduchu a spôsobiť zlé výsledky vyprážania na vzduchu. /Obrázok 2.1/
- *Teplovzdušná fritéza nie je bežná fritéza. Koše nepotierajte olejom, tukom na vyprážanie ani inou tekutinou.*
- *Pri vyberaní koša z fritézy dávajte pozor na horúcu paru.*

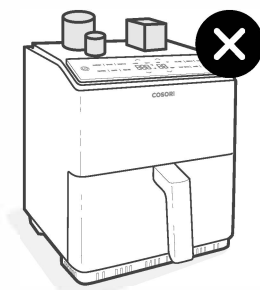

Obrázok 2.1



Funkcie varenia

Použitie funkcie varenia je najjednoduchší spôsob vyprážania na vzduchu. Funkcie varenia sú naprogramované s ideálnou dobou a teplotou na varenie určitých potravín.

1. Stlačením tlačidla funkcie vyberte funkciu. Fritéza sa automaticky zmení na východiskové nastavenie funkcie.
2. Čas funkcie varenia (1-60 minút) a teplotu (80-205°C) si môžete prispôbiť. Ak sa chcete ihneď po zmene vrátiť k predvolenému nastaveniu funkcie, stlačte znovu ikonu funkcie.

- Ak chcete uložiť funkciu varenia:

1. Vyberte predvoľbu a upravte čas teplotu.

Poznámka: Stlačte a podržte tlačidlo  alebo  pre rýchle zvýšenie alebo zníženie času alebo teploty.

2. Stlačte a podržte ikonu funkcie varenia na 3 sekundy.

- Ak chcete resetovať všetky funkcie varenia:

1. Stlačte a podržte  na 15 sekúnd.
2. Podľa potreby otvorte aplikáciu VeSync a resetujte všetky funkcie varenia v nastavení fritézy.

Poznámka: Výsledky sa môžu líšiť. Pozrite sa do aplikácie VeSync a knihy receptov, kde nájdete sprievodcu používaním funkcií varenia pre dokonalé výsledky.

Funkcia	Predvolená teplota	Predvolený čas (minúty)
Kurča	200°C	20
Steak	205°C	8
Morské plody	190°C	8
Zelenina	195°C	6
Hranolky*	195°C	20
Mrazené jedlo*	200°C	12
Horúci vzduch	180°C	10
Ohriatie	175°C	5
Rožnenie	205°C	10
Udržanie v teple	80°C	30
Pečenie	160°C	20
Grilovanie	205°C	10

* Ďalšie informácie nájdete v sekcii **Tipy na varenie** (strana 14).

Vyprážanie pomocou horúceho vzduchu



1. Zapojte fritézu do zásuvky. Keď sa na vašej fritéze zobrazí **PRIPRAVENÉ**, pridajte jedlo do koša.

Podľa potreby pridajte do koša crisp tanier, aby prebytočný olej mohol odkvapkať na dno koša.

2. Zvoľte funkciu varenia (viď strana 13).

Poznámka: Funkcie varenia sú naprogramované s ideálnou dobou a teplotou na varenie určitých potravín. Pokiaľ nie je zvolená žiadna iná funkcia varenia, teplovzdušná fritéza prejde na východiskovú funkciu horúci vzduch.



3. Podľa potreby zmeňte teplotu a čas. Môžete to urobiť kedykoľvek počas varenia.

Stlačte tlačidlo  alebo  pre zmenu teploty (80-205°C) alebo času (1-60 minút).

4. Stlačte  pre spustenie fritovania.

5. Po dokončení fritéza 3x pípne. Na displeji sa zobrazí:



Podľa potreby stlačte tlačidlo **Udržať v teple**. Stlačte tlačidlo  alebo  pre zmenu času (1-60 minút).

6. Vyberte obsah z koša pomocou silikónových klieští alebo iného náčinia.

7. Pred čistením nechajte fritézu úplne vychladnúť.

Tipy na varenie

Preplňovanie

- Pokiaľ je kôš preplnený, jedlo sa bude pripravovať nerovnomerne.

Použitie oleja

- Pridaním malého množstva oleja do jedla bude chrumkavejšie. Nepoužívajte viac ako 30 ml oleja.
- Olejové spreje sú vynikajúce na rovnomerné nanášanie malého množstva oleja na potraviny.

Tipy na jedlo

- Horúcim vzduchom môžete vyprážať akékoľvek mrazené potraviny, ktoré je možné piecť v rúre.
- Funkcia "Mrazené jedlo" je ideálna pre malé alebo obalované pokrmy, ako sú nugety alebo fašírky.
- Ak chcete pripravovať torty alebo akékoľvek s náplňou alebo cestom, vložte potraviny pred vložením do koša do tepelne odolnej nádoby.
- Vyprážanie potravín s vysokým obsahom tuku spôsobí, že sa tuk bude zhromažďovať pod crisp tanierom. Aby ste sa vyhli nadmernému dymu pri varení, po uvarení vylejte odkvapkávajúci tuk.
- Potraviny marinované v tekutine vytvárajú striekance a nadmerný dym. Pred smažením tieto potraviny osušte.

Hranolky

- Pridajte 8-15 ml oleja pre chrumkavosť.
- Pri príprave hranoliek zo surových zemiakov namočte pred smažením neuvarené hranolky na 15 minút do vody, aby ste odstránili škrob. Pred pridaním oleja osušte uterákom.
- Neuvarené hranolky nakrájajte na menšie kúsky pre chrumkavejšie výsledky. Skúste hranolky nakrájať na prúžky s rozmermi 0,6 x 7,6 cm.

Poznámka: Ďalšie tipy a recepty nájdete v aplikácii VeSync a na webe Cosori.

Viac funkcií

Pozastavenie

- Stlačte **▶||** pre pozastavenie varenia. Fritéza prestane hriať a **▶||** bude blikať, kým znovu nestlačíte **▶||** pre obnovenie varenia.
- Po 30 minútach nečinnosti sa fritéza automaticky vypne.
- Táto funkcia umožňuje pozastaviť program varenia bez potreby vybratia koša z fritézy..

Automatické prerušenie varenia

- Pokiaľ vytiahnete kôš z fritézy, fritéza automaticky pozastaví varenie. Displej sa dočasne vypne ako bezpečnostná funkcia.
- Keď vrátite kôš, fritéza automaticky obnoví varenie na základe vašich predchádzajúcich nastavení.



Automatické vypnutie

- Pokiaľ nemá teplovzdušná fritéza žiadne aktívne programy varenia, fritéza vymaže nastavenie a automaticky sa vypne po 3 minútach nečinnosti.

Ochrana proti prehriatiu

- Ak sa fritéza prehreje, z bezpečnostných dôvodov sa automaticky vypne.
- Pred ďalším použitím nechajte fritézu úplne vychladnúť.

Prepínanie medzi jednotkami teploty

- Stlačte a podržte tlačidlo **Temp**  a  na 3 sekundy.
- Jednotka teploty sa zmení zo stupňov Celzia na Fahrenheita.
- Opakujte tento postup pre prepnutie späť na stupne Celzia.

STAROSTLIVOSŤ A ÚDRŽBA

Poznámka:

- Kôš vzduchovej fritézy a crisp tanier vyčistite **vždy** po každom použití.
 - Vyloženie koša fóliou (okrem crisp taniera) môže uľahčiť čistenie.
1. Vypnite a odpojte teplovzdušnú fritézu zo zásuvky. Pred čistením ju nechajte úplne vychladnúť. Vytiahnite kôš pre rýchlejšie chladenie.
 2. V prípade potreby utrite vonkajšiu časť fritézy vlhkou handričkou.
 3. Kôš a crisp tanier je možné umývať v umývačke. Kôš a crisp tanier môžete tiež umyť horúcou mydlovou vodou a neabrazívnou hubkou.

Poznámka: Kôš a crisp tanier majú neprílnavú vrstvu. Vyhňte sa používaniu kovového riadu a abrazívnych čistiacich prostriedkov.

4. Pre odolnú masťotu:
 - a. V malej miske zmiešajte 30 ml jedlej sódy a 15 ml vody, aby ste vytvorili roztierateľnú pastu.

- b. Pomocou hubky rozotrite pastu na kôš a crisp tanier a vydrhnite. Pred opláchnutím nechajte kôš a crisp tanier 15 minút odležať.
 - c. Pred použitím kôš umyte mydlom a vodou.
5. Vyčistite vnútro fritézy mierne navlhčenou neabrazívnou hubkou alebo handričkou. Neponárajte fritézu do vody. V prípade potreby vyčistite vykurovaciu špirálu, aby ste odstránili zvyšky jedla. **[Obrázok 3.1]**
 6. Fritézu pred použitím vysušte.

Poznámka: Pred nasadením fritézy sa uistite, že je vykurovací špirála úplne suchá.

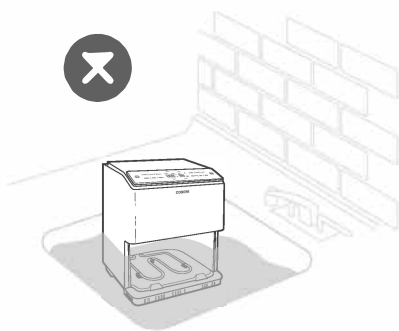

Obrázok 3.1

PRÍSLUŠENSTVO

Pre vašu fritézu je k dispozícii ďalšie a náhradné príslušenstvo. Pre viac informácií kontaktujte **zákaznícku podporu** (viď strana 19).

ODSTRAŇOVANIE PROBLÉMOV

Problém	Možné riešenie
Fritéza se nezapne.	Uistite sa, že je fritéza zapojená do zásuvky. Zasuňte koš bezpečne do fritézy.
Jedlo nie je úplne uvarené.	Do koša vložte menšie dávky potravín. Pokiaľ je kôš preplnený, potraviny budú nedovarené. Zvysťte teplotu alebo dobu varenia.
Jedlo nie je po smažení chrumkavé.	Nastriekanie alebo nanesenie malého množstva oleja na potraviny môže zvýšiť chrumkavosť (viď sekcia Tipy na varenie, strana 14)
Hranolky nie sú správne uvarené.	Viď sekcia Hranolky , strana 14.
Kôš sa do fritézy bezpečne nezasunie.	Uistite sa, že kôš nie je preplnený potravinami.
Z fritézy vychádza biely dym alebo para.	Teplovzdušná fritéza môže pri prvom použití alebo počas varenia produkovať biely dym alebo paru. To je normálne.
	Uistite sa, že kôš a vnútro fritézy sú riadne vyčistené a nie sú masťné.
	Pri varení tučných jedál sa pod crisp tanierom bude zhromažďovať olej. Tento olej bude produkovať biely dym a kôš môže byť teplejší ako obvykle. To je normálne a nemalo by to ovplyvniť varenie. S košíkom zaobchádzajte opatrne.
Z fritézy vychádza tmavý dym.	Okamžite odpojte fritézu. Tmavý dym znamená, že jedlo horí alebo je problém s okruhom. Pred vytiahnutím koša počkajte, až sa dym rozplynie. Ak príčinou nebolo spálené jedlo, kontaktujte zákazníčku podporu (viď strana 19)..
Z fritézy vychádza zápach po plaste.	Akákoľvek teplovzdušná fritéza môže z výrobného procesu zapáchať po plaste. To je normálne. Postupujte podľa pokynov pre skúšobnú prevádzku (strana 11), aby ste sa zbavili zápachu plastu. Ak je zápach plastu stále prítomný, kontaktujte zákazníčku podporu (viď strana 19).
Displej zobrazuje chybu "E1\E21"	V monitore teploty je prerušený obvod. Kontaktujte zákazníčku podporu (viď strana 19).
Displej zobrazuje chybu "E2\E22"	V monitore teploty došlo ku skratu. Kontaktujte zákazníčku podporu (viď strana 19).

Ak váš problém nie je uvedený v tabulke vyššie, kontaktujte **zákazníčku podporu** (viď strana 19).

INFORMÁCIE O ZÁRUKU

Názov produktu	Teplovzdušná fritéza Cosori Dual Blaze
Model	CAF-P583S-AEUR CAF-P583S-KEUR
Pre vašu vlastnú potrebu dôrazne odporúčame, aby ste si zapísali číslo objednávky a dátum nákupu.	
Dátum nákupu	
Číslo objednávky	

ZÁKAZNÍCKA PODPORA

Ak máte akékoľvek otázky alebo obavy týkajúce sa vášho nového produktu, kontaktujte náš tím zákazníckej podpory.

Email: info@tygotec.eu

**Pred kontaktovaním zákazníckej podpory si prosím pripravte číslo faktúry a objednávky.*