

lěvoit

NÁVOD NA POUŽITIE

Čistička vzduchu True HEPA

Model: Core 300-RAC

SK

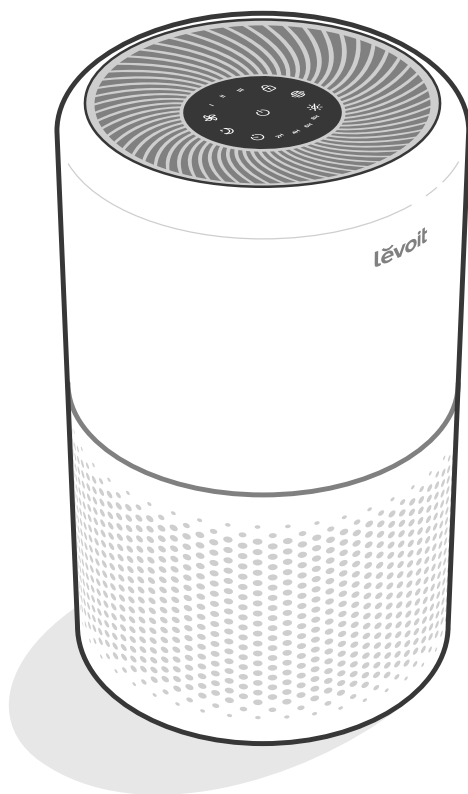

Obsah balenia	4
Technické parametre	4
Bezpečnostné informácie	5
Zoznámte sa s čističkou vzduchu	6
Ovládacie prvky	7
Začíname	7
Používanie čističky vzduchu	8
3stupňový filtračný systém	9
Starostlivosť a údržba	11
Riešenie problémov	13
Zákaznícka podpora	14

**Ďakujeme, že ste si zakúpili
čističku vzduchu LEVOIT TRUE
HEPA.**

Sledujte nás na sociálnych sieťach

Vyhľadajte si **@LevoitUK** na sociálnych sieťach, kde nájdete tipy, špeciálne ponuky, súťaže, inšpiráciu a mnoho ďalšieho.

V prípade otázok sa neváhajte obrátiť na **info@tygotec.eu**. Dúfame, že sa vám nová čistička vzduchu bude páčiť!

Obsah balenia

- 1x Čistička vzduchu
- 1x 3stupňový filter (predinštalovaný)
- 1x Návod na použitie

Technické parametre

Zdroj napájania	AC 220–240V, 50Hz
Výkon	33W
Efektívny dosah	40 m ²
CADR	187 m ³ /h
Prevádzkové podmienky	Teplota: -10°–40°C
	Vlhkosť vzduchu: < 85% RH
Úroveň hluku	24–48dB
Pohotovostný režim	< 0.8W
Rozmery	22 x 22 x 36 cm
Hmotnosť	3.4 kg

BEZPEČNOSTNÉ INFORMÁCIE

Pre zníženie rizika požiaru, úrazu elektrickým prúdom alebo iného zranenia, prosím, dodržujte všetky nižšie uvedené bezpečnostné pokyny.

Všeobecné bezpečnostné pokyny

- Čističku vzduchu používajte **len** podľa pokynov v tomto návode na použitie.
- **Nepoužívajte** čističku bez odstránení plastového obalu z filtra. Čistička by nefiltrovala vzduch a mohla sa prehrievať, čo by mohlo spôsobiť požiar.
- **Nepoužívajte** čističku vzduchu vonku.
- Udržujte čističku vzduchu mimo dosahu vody a mokrých alebo vlhkých priestorov. Čističku nikdy nekladte do vody alebo inej tekutiny.
- **Nepoužívajte** čističku v nadmerne vlhkých oblastiach.
- Udržujte čističku vzduchu mimo zdroja tepla.
- **Nepoužívajte** čističku tam, kde sa nachádzajú horľavé plyny, para, kovový prach, aerosólové výrobky (spreje) alebo výpary z priemyselných olejov.
- Udržujte čističku vzduchu minimálne 1.5m od prístrojov distribuujúcich kyslík.
- Dohladiajte na deti, ak sú v blízkosti čističky vzduchu.
- **Nevkladajte** žiadne predmety do otvorov čističky.
- Na čističku vzduchu **si nesadajte ani na ňu nekladte** ťažké predmety.
- Udržujte vnútro čističky vždy suché. Aby ste zabránili hromadeniu vlhkosti, vyhnite sa umiestneniu v miestnostiach, kde prebiehajú veľké teplotné zmeny alebo pod klimatizáciou.
- Pred vykonávaním údržby (napríklad pri výmene filtra) čističku vzduchu **vždy** odpojte.
- **Nepoužívajte** čističku, ak je poškodená, nefunguje správne alebo je poškodený kábel alebo zástrčka. **Nepokúšajte sa** čističku sami opravovať. V prípade poruchy kontaktujte **Zákaznícku podporu** (viď strana 15).
- **VAROVANIE: Nepoužívajte** túto čističku s polovodičovými ovládačmi rýchlosti (ako je spínač stmievania).
- Čistička vzduchu nie je určená pre komerčné použitie. **Len** na použitie v domácnosti.

Zástrčka a kábel

- Čističku vzduchu udržujte v blízkosti zásuvky, do ktorej je zapojená.
- **Nikdy** nepokladajte kábel do blízkosti akéhokoľvek zdroja tepla.
- **Nezakrývajte** kábel kobercom ani iným poťahom. **Neumiestňujte** kábel pod nábytok alebo iné vybavenie.
- Udržujte kábel mimo oblasti, kde ľudia často chodia. Umiestnite kábel na miesto, kde o neho nezapnete.

**STAROSTLIVO SI PREČÍTAJTE
TIETO POKYNY A USCHOVAJTE SI
JE PRE ĎALŠIE POUŽITIE**

ZOZNÁMTO SA S ČISTIČKOU VZDUCHU

- | | |
|--------------------------------|--------------------------|
| A. Indikátory intenzity výkonu | I. Vypnutie displeja |
| B. Intenzita výkonu | J. Výstup vzduchu |
| C. Režim spánku | K. Puzdro čističky |
| D. Časovač | L. Prívod vzduchu |
| E. Ukazovateľ časovača | M. Napájací kábel |
| F. Vypínač | N. Kryt filtra |
| G. Uzamknutie displeja | O. 3stupňový HEPA filter |
| H. Indikátor kontroly filtra | |

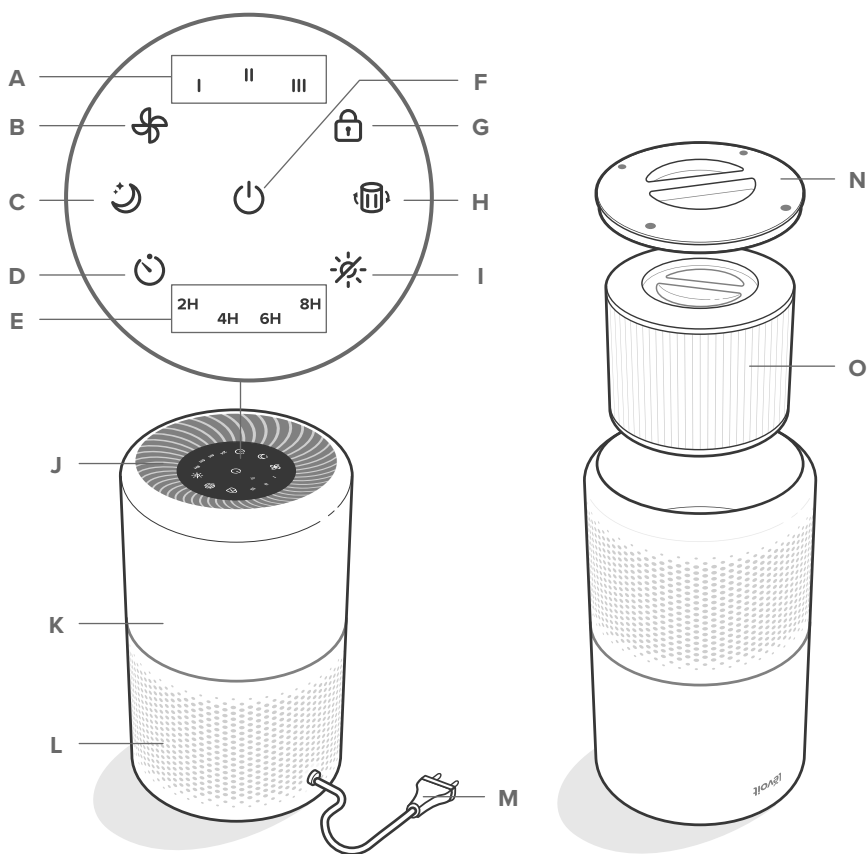

Zadná strana

Predná strana, hore nohami

OVLÁDACIE PRVKY



Vypínač

- Pre zapnutie/vypnutie čističky vzduchu.



Intenzita výkonu

- Pre zmenu intenzity výkonu čističky: I (nízka), II (stredná) a III (vysoká).



Režim spánku

- Pre zapnutie/vypnutie režimu spánku (viď strana 9).



Časovač

- Prechádzanie možnosťami nastavenia časovača (viď strana 9).



Uzamknutie displeja

- Zabraňuje nežiaducim zmenám aktuálnych nastavení, napríklad deťmi alebo domácimi miláčikmi (viď strana 9).



Indikátor kontroly filtra

- Svetí, keď je potrebné skontrolovať filter (viď strana 11).



Vypnutie displeja

- Týmto tlačidlom vypnete displej.
- Kliknutím na akékoľvek tlačidlo (okrem vypínača) displej znova zapnete.

ZAČÍNAME

1. Obráťte čističku vzduchu hore nohami. Otočte krytom filtra proti smeru hodinových ručičiek. *[Obrázok 1.1]*
2. Vyberte filter z plastového obalu a umiestnite ho späť do čističky rukoväťou smerujúci nahor. *[Obrázok 1.2]*

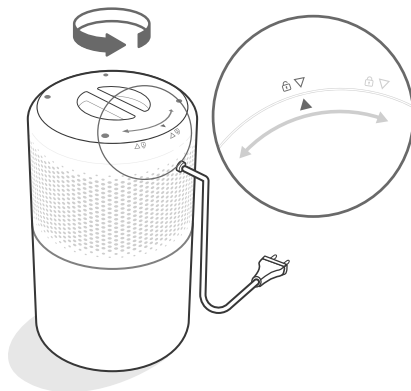

Obrázok 1.1

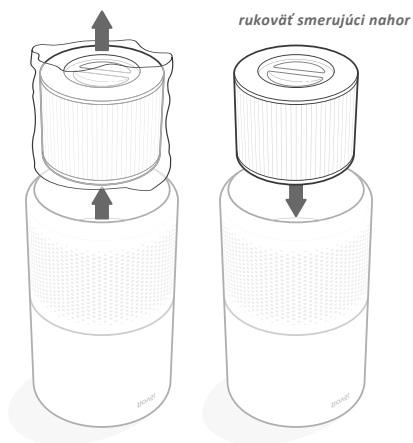

Obrázok 1.2

3. Nasadíte kryt filtra a otočením v smere hodinových ručičiek ho zaistíte. [Obrázok 1.3]
4. Umiestnite čističku na plochý, stabilný povrch displejom nahor. Na všetkých stranách čističky ponechajte voľný priestor aspoň 38 cm. Chráňte čističku pred čimkofek, čo by blokovalo prúdenie vzduchu, napríklad závesy. [Obrázok 1.4]

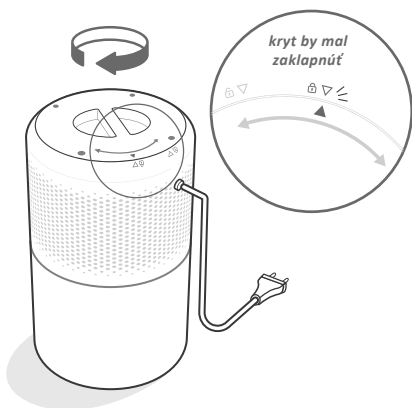

Obrázok 1.3

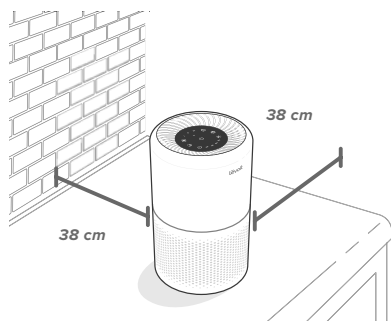

Obrázok 1.4

POUŽITIE ČISTIČKY

1. Zapojte čističku do zásuvky a zapnite ju pomocou vypínača. Intenzita výkonu je nastavená na úrovni I. [Obrázok 2.1]
2. Stlačte tlačidlo , ak chcete meniť intenzitu výkonu medzi úrovňami I, II a III..

Poznámka:

- Indikátory nie sú tlačítka a nemožno ich použiť na zmenu intenzity výkonu.
- Indikátory intenzity výkonu sa rozsvietia, kedy je čistička aktívna.
- Úroveň III intenzity výkonu je najhlučnejšie, ale vyčistí vzduch najrýchlejšie.
- Ak chcete dosiahnuť najlepších výsledkov alebo vyriešiť špecifický problém s kvalitou vzduchu (napríklad zbaviť sa dymu), zapnite najvyššiu intenzitu výkonu na 15-20 minút, než použijete nižší výkon.
- Pre efektívne čistenie vzduchu nechajte okná a dvere zatvorené, keď je čistička zapnutá.

3. Stisknutím vypínače vypnete čističku vzduchu.

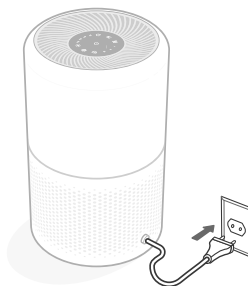

Obrázok 2.1

Funkcia pamäte

Keď je čistička vzduchu zapojená, zapamätá si predchádzajúce nastavenia intenzity výkonu.

Poznámka: Čistička vzduchu si nepamätá nastavenie časovača ani režim spánku.

Režim spánku

Režim spánku pracuje ticho pomocou najnižšej možnej intenzity výkonu.

Stlačte tlačidlo režimu spánku pre zapnutie/vypnutie režimu spánku.

Poznámka:

- Keď je režim spánku zapnutý, všetky indikátory budú svietiť s nižšou intenzitou.
- Stlačením tlačidla intenzity výkonu opustíte režim spánku.

Časovač

Môžete nastaviť časovač na 2, 4, 6 alebo 8 hodín.

1. Opakovaným stláčaním tlačidla časovača vyberte vybraný čas. Časovač sa spustí automaticky.

Poznámka:

- Indikátory nie sú tlačítka a nemožno ich použiť na výber času.
- Ukazovateľ časovača sa rozsvieti na modro, akonáhle je aktívny.

2. Akonáhle odpočítavanie časovača skončí, čistička vzduchu sa vypne.

3. Ak chcete časovač zrušiť, stlačte tlačidlo časovača toľkokrát, kým nezhasnú všetky indikátory.

Poznámka

- Keď je časovač zapnutý, intenzitu výkonu môžete kedykoľvek zmeniť.
- Časovač sa reštartuje, ak dôjde k zmene času.

Uzamknutie displeja

Uzamknutie displeja zabráni nechcenej zmene nastavenia, napríklad deťmi alebo domácimi miláčikmi. Pri kliknutí na displej tlačidlá nereagujú.

1. Stlačením a podržaním tlačidla uzamknutie displeja na 3 sekundy zamknete/odomknete displej.

Poznámka: Displej môžete zapínať a vypínať, aj keď je zamknutý.

3STUPŇOVÝ HEPA FILTER

Čistička využíva na čistenie vzduchu trojstupňový filtračný systém.

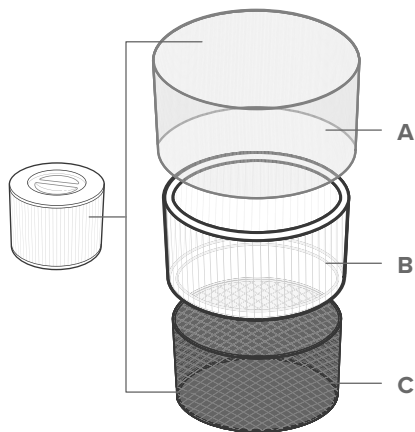

A. Vonkajší filter

- Zachytáva najhrubšie častice, ako je prach, žmolký, vlákna, vlasy a zvieracie chlpy.
- Predlžuje životnosť HEPA filtra.

B. HEPA filter H13

- Odstraňuje 99,97% častíc vo vzduchu s priemerom až 0,3 mikrometra (μm).
- Filtruje malé častice, ako sú spóry plesní, drobné prachové častice, dymové častice a alergény, ako je peľ, roztoče alebo zvieracia sršť.

C. Karbónový filter

- Absorbuje nežiaduce pachy, výpary a dym.
- Filtruje zlúčeniny ako je formaldehyd, benzén, amoniak, sírovodík a prchavé organické zlúčeniny (VOC).

CADR (Clean Air Delivery Rate)

CADR meria účinnosť čističky vzduchu tým, že udáva objem čistého vzduchu, ktorý čistička produkuje za minútu. To je založené na odstraňovaní prachu, peľu a dymu, čo sú 3 najbežnejšie znečisťujúce látky v interiéri. Čím vyššia je CADR, tým viac častíc čistička vzduchu odstráni a tým väčšiu plochu dokáže vyčistiť. Hodnoty sa meria pri najvyššej intenzite výkone čističky.

Výmena vzduchu za hodinu

Rýchlosť výmeny vzduchu udáva, koľkokrát možno všetok vzduch v miestnosti za 1 hodinu čističkou vyčistiť (alebo "zmeniť"). Výmena vzduchu za hodinu sa počíta z odporúčanej veľkosti miestnosti za predpokladu výšky stropu 2.4m. Pri menších miestnostiach sa výmena vzduchu za hodinu zvýši. Core 300-RAC má výmenu vzduchu za hodinu na hodnote 5, čo znamená, že môže vymeniť vzduch v miestnosti 5x za hodinu pri maximálnej intenzite výkonu. Táto čistička vzduchu je navrhnutá pre použitie v jednej uzavretej miestnosti do 40m².

Poznámka: Pre efektívne čistenie vzduchu nechajte okná i dvere zatvorené, keď je čistička zapnutá.

Vlhkosť vzduchu

Vlhkosť môže poškodiť filter. Táto čistička vzduchu by mala byť používaná v miestnostiach s relatívnou vlhkosťou vzduchu nižšou ako 85% RH. Ak použijete čističku vzduchu v miestnosti s prílišnou vlhkosťou vzduchu, povrch filtra splесnivie.

Poznámka: Voda alebo vlhkosť zvyšujú výskyt plesní. Čističky vzduchu nemôžu vyriešiť súčasný problém s plesňou, len odstraňujú spóry plesní a obmedzujú zápach.

Esenciálne oleje

Nepriďavajte esenciálne oleje do čističky vzduchu alebo do filtra. Filter sa olejom poškodí a nakoniec bude uvoľňovať nepríjemný zápach. V blízkosti čističky **nepoužívajte** olejové difúzory.

STAROSTLIVOSŤ A ÚDRŽBA

Čistenie čističky vzduchu

- Pred čistením vyťahnite zástrčku zo zásuvky.
- Vonkajšiu časť čističky utrite mäkkou suchou handričkou. V prípade potreby utrite kryt čističky vlhkou handričkou a potom ihneď osušte.
- Vnútornú časť čističky vzduchu vysajte.
- **Nečistite** čističku abrazívnymi chemikáliami alebo horľavými čistiacimi prostriedkami.

Indikátor kontroly filtra

 sa rozsvieti ako upozornenie, že máte skontrolovať filter. V závislosti na tom, ako často čističku vzduchu používate, by sa mal indikátor rozsvietiť do 6-8 mesiacov. Pri rozsvietení indikátora kontroly filtra možno ešte nebude potrebné filter vymeniť, ale mali by ste ho skontrolovať.









Čistenie filtru

Vonkajší filter by mal byť čistený každé 2-4 týždne, aby sa zvýšila účinnosť a predĺžila životnosť vášho filtra. Vyčistite vonkajší filter mäkkou kefkou alebo hadicou od vysávača, aby ste odstránili vlasy, prach a veľké častice.

[Obrázok 3.1] **Nečistite** filter vodou alebo inými tekutinami.

Resetovanie indikátora kontroly filtra

Resetujte indikátor kontroly filtra, keď:

- A.  sa rozsvieti.
1. Vymeňte filter.
 2. Zapnite čističku vzduchu.
 3. Stlačte a držte  na 3 sekundy.
 4.  zhasne po úspešnom resetovaní.
- B. Filter bol vymenený skôr ako indikátor  začal svietiť.
1. Stlačte a držte  na 3 sekundy. Rozsvieti sa ikona .
 2. Stlačte a držte  znovu na 3 sekundy.
 3.  zhasne po úspešnom resetovaní.

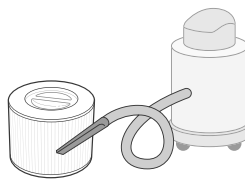

Obrázok 3.1

Filter	Kedy vyčistiť filter	Ako vyčistiť filter	Kedy vymeniť filter
Vonkajší filter	Každé 2-4 týždne	Použite mäkkú kefkou alebo hadicu od vysávača [Obrázok 3.1]	6-8 mesiacov
HEPA filter a karbónový filter	Tieto filtre nečistite		

Kedy je potrebné vymeniť filter?

Filter by mal byť menený každých 6-8 mesiacov v závislosti na tom, ako často čističku vzduchu používate. Používanie čističky vzduchu v prostredí s relatívne vysokým znečistením môže znamenať, že budete musieť filter vymieňať častejšie, aj keď indikátor kontroly filtra nesvieti.

Vymeniť filter bude potrebné v prípade, že si všimnete:

- Zvýšenej hlučnosti, keď je čistička vzduchu zapnutá
- Zníženej rýchlosti prúdenia vzduchu
- Neobvyklých pachov
- Viditeľne upchatého filtra

Poznámka:

- Aby bol výkon vašej čističky vzduchu zachovaný, používajte **len** originálne filtre Levoit.
- Po výmene filtra nezabudnite resetovať indikátor kontroly filtra.

Výmena filtra

1. Odpojte čističku vzduchu zo zásuvky. Otočte čističku vzduchu hore nohami a vyberte kryt filtra (viď sekcia Začínáme, strana 7).
2. Odstráňte starý filter.
3. Odstráňte všetok zvyšný prach alebo vlasy vnútri čističky pomocou hadice od vysávača. **Nepoužívajte** vodu ani inú tekutinu na čistenie čističky vzduchu. *[Obrázok 3.2]*
4. Rozbaľte nový filter z plastového obalu a vložte ho do čističky (viď sekcia Začínáme, strana 7).
5. Nasadte kryt filtra. Zapojte čističku vzduchu do zásuvky.
6. Resetujte indikátor kontroly filtra (viď strana 11).

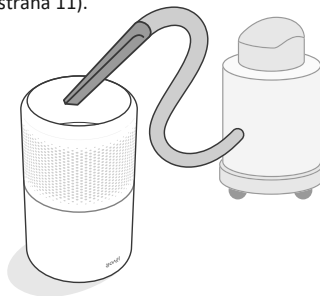



Obrázok 3.2

Skladovanie

Ak čističku vzduchu dlhšiu dobu nepoužívate, zabaľte čističku aj filter do plastových obalov a skladujte ich na suchom mieste, aby nedošlo k poškodeniu vlhkosťou.

RIEŠENIE PROBLÉMOV

Porucha	Možné riešenie
Čistička vzduchu sa nezapne ani nereaguje na ovládacie prvky tlačidiel.	Skontrolujte, či je čistička vzduchu zapojená do zásuvky.
	Skontrolujte, či nie je poškodený napájací kábel. Ak áno, prestaňte čističku vzduchu používať a obráťte sa na zákazníčku podporu (viď strana 15).
	Zapojte čističku vzduchu do inej zásuvky.
	Čistička vzduchu nefunguje správne. Kontaktujte zákazníčku podporu (viď strana 15).
Prietok vzduchu je výrazne znížený.	Uistite sa, že je filter vybratý z plastového obalu a riadne umiestnený (viď strana 7).
	Kliknite na tlačidlo intenzity výkonu pre zvýšenie výkonu.
	Zo všetkých strán čističky vzduchu ponechajte voľný priestor aspoň 38 cm.
	Vonkajší filter môže byť upchatý veľkými časticami, ako sú vlasy alebo žmolky, ktoré blokujú prúdenie vzduchu. Vyčistite vonkajší filter (viď strana 11).
	Vymeňte filter (viď strana 12).
Čistička vzduchu vydáva neobvyklý hluk.	Uistite sa, že je filter správne na svojom mieste a že je plastový obal z filtra odstránený (viď strana 7).
	Zaistite, aby bola čistička vzduchu umiestnená na tvrdom rovnom povrchu.
	Vymeňte filter (viď strana 12).
	Čistička vzduchu môže byť poškodená alebo môže byť vnútri cudzí predmet. Prestaňte čističku vzduchu používať a kontaktujte zákazníčku podporu (viď strana 15). Nepokúšajte sa sami opravovať čističku vzduchu.
Čistička vzduchu divne zapácha.	Vyčistite filter alebo ho v prípade potreby vymeňte.
	Kontaktujte zákazníčku podporu (viď strana 15).
	Nepoužívajte čističku vzduchu v miestnosti s vysokou vlhkosťou alebo v blízkosti difúzorov na esenciálne oleje.

Porucha	Možné riešenie
Zlá kvalita čistenia vzduchu.	Stlačte tlačidlo intenzity výkonu pre zvýšenie výkonu.
	Uistite sa, že po stranách alebo v hornej časti čističky vzduchu (vstup alebo výstup) neblokujú žiadne predmety.
	Uistite sa, že je filter vyňatý z plastového obalu a riadne umiestnený (viď strana 7).
	Pri používaní čističky vzduchu zatvorte dvere a okná.
	Uistite sa, že je miestnosť menšia ako 40 m ² . Čistička vzduchu nemusí byť vo väčších miestnostiach tak účinná.
	Vymeňte filter (viď strana 12).
 stále svieti po výmene filtra.	Resetujte indikátor kontroly filtra (viď strana 11).
 sa nerozsvietilo ani po 8 mesiacoch používania.	Indikátor kontroly filtra upozorňuje na to, aby ste skontrolovali filter a rozsvietil sa podľa toho, ako moc bola čistička vzduchu používaná (viď strana 11). Ak čističku vzduchu nepoužívate často, indikátor kontroly filtra sa rozsvieti neskôr.
 sa rozsvietilo skôr ako po 6 mesiacoch	Indikátor kontroly filtra upozorňuje na to, aby ste skontrolovali filter a rozsvietil sa podľa toho, ako moc bola čistička vzduchu používaná (viď strana 11). Ak čističku vzduchu nepoužívate často, indikátor kontroly filtra sa rozsvieti skôr.

Ak váš problém nie je vyššie uvedený, prosím kontaktujte zákaznícku podporu (viz strana 15).

ZÁKAZNÍCKA PODPORA

Ak máte nejaké otázky alebo obavy týkajúce sa vášho nového produktu, neváhajte kontaktovať našu zákaznícku podporu.

Email: info@tygotec.eu

*Ako budete kontaktovať zákaznícku podporu, pripravte si číslo objednávky alebo faktúry.