

iRobot®

Roomba®

e Series

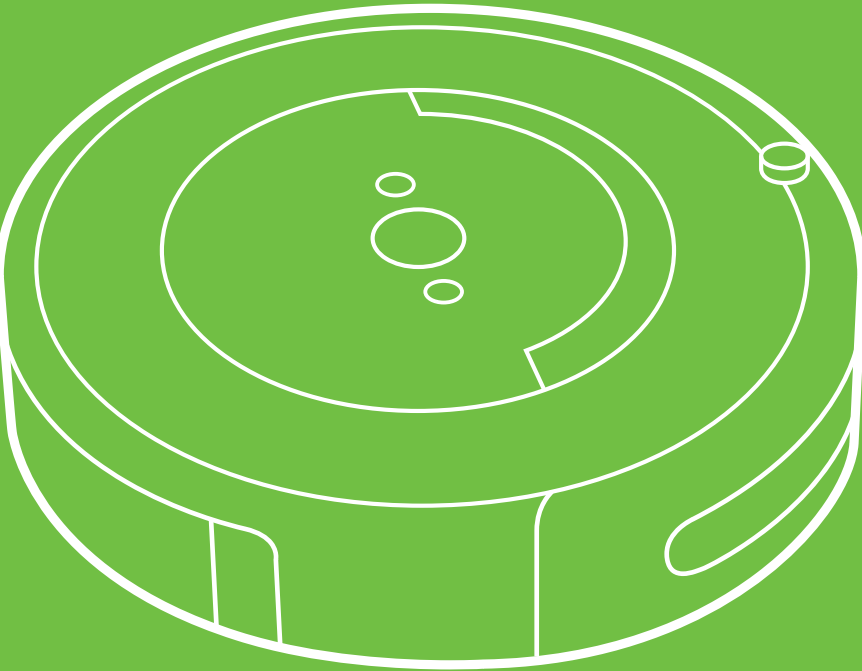

Uživatelská příručka
Felhasználói kézikönyv
Ghidul utilizatorului
Инструкция за експлоатация
Kullanıcı Kılavuzu
Εγχειρίδιο χρήστη

iRobot[®]

Série e

Roomba[®]

Uživatelská příručka / **CZ**

Bezpečnostní informace

Důležité bezpečnostní informace

TYTO POKYNY K POUŽITÍ SI USCHOVEJTE

⚠ VAROVÁNÍ: Při používání elektrického spotřebiče byste vždy měli dbát základních pokynů včetně následujících:

PŘEČTĚTE SI VEŠKERÉ POKYNY

⚠ VAROVÁNÍ: Abyste snížili riziko zranění osob nebo poškození majetku, přečtěte si a při nastavování, používání a údržbě robota dodržujte následující bezpečnostní pokyny.

Děti starší 8 let a osoby se sníženými fyzickými, smyslovými či mentálními schopnostmi či s nedostatečnými zkušenostmi či znalostmi mohou tento spotřebič používat pouze pod dohledem nebo po poučení o bezpečném používání spotřebiče a pokud si jsou vědomy příslušných rizik. S přístrojem si nesmí hrát děti. Úklid a uživatelskou údržbu nesmí provádět děti bez dozoru.

⚠ Toto je výstražný bezpečnostní symbol. Upozorňuje na potenciální riziko fyzického poranění. Řiďte se všemi bezpečnostními zprávami, které po tomto symbolu následují, abyste se vyhnuli možnému poranění nebo smrti.

⚡ Riziko úrazu elektrickým proudem

□ Zařízení třídy II

⚡ Jmenovitý výkon, stejnosměrný proud

📖 Přečtěte si uživatelskou příručku

♻ Obecný symbol pro recyklaci

🔥 Nebezpečí požáru

🏠 Pouze pro použití uvnitř budov

⚡ Jmenovitý příkon, stejnosměrný proud

🚫 Udržujte mimo dosah dětí

BFP Ochrana před zpětným prouděním elektřiny

🔌 Samostatná napájecí jednotka

🔌 Značí výstupní polaritu

⚡ Jmenovitý příkon, střídavý proud

VAROVÁNÍ: Označuje nebezpečnou situaci, která může, pokud se jí nevyhnete, mít za následek smrt nebo vážné zranění.

POZOR: Označuje nebezpečnou situaci, která může, pokud se jí nevyhnete, mít za následek drobné nebo střední zranění.

UPOZORNĚNÍ: Označuje nebezpečnou situaci, která může, pokud se jí nevyhnete, mít za následek poškození majetku.

OBECNÉ



VAROVÁNÍ



- Tento robot není hračka. Malé děti a domácí zvířata musí být během provozu robota pod dohledem.
- Na robota ani nabíjecí stanici Home Base nesedějte ani nešlapejte.
- Nepoužívejte neautorizované nabíječky. Použití neautorizované nabíječky může způsobit přehřátí, kouření, vznícení nebo explozi baterie.
- Váš robot je dodáván s napájecím kabelem schváleným pro danou oblast a je navržen pro zapojení pouze do standardní domácí zásuvky se střídavým proudem. Nepoužívejte žádný jiný napájecí kabel. Potřebujete-li kabel vyměnit, kontaktujte oddělení péče o zákazníky. Bude tak zaručeno, že vyberete napájecí kabel vhodný pro vaši zemi.
- Robota ani nabíjecí stanici Home Base neotevírejte. Neobsahují žádné součásti, které by uživatel mohl opravit. Servis přenechejte kvalifikovaným servisním technikům.
- Aby nedošlo k úrazu elektrickým proudem, používejte zařízení pouze na suchých místech uvnitř budov.
- Nedotýkejte se robota ani stanice Home Base mokřýma rukama.
- Robota používejte a skladujte pouze v prostředí s pokojovou teplotou.
- Má-li uklízená místnost balkón, musíte pomoci fyzickou zábrany zamezit vjezdu robota na balkón a zajistit tak bezpečný provoz.
- Zvláště tmavá podlaha může zhoršit funkci senzorů schodů. Upozorňujeme, že na zcela černých podlahách nemusí robot fungovat vůbec a na podlahách s černými obrázky se může robot opakovaně zastavovat a hlásit chybu 6.

- Při prvních několika úklidech robota pozorujte. Pokud zjistíte, že se robot v některém místě chová nestandardně nebo hrozí poškození podlahy či předmětu na podlaze, zabraňte robotu přístupu na taková místa použitím virtuální zdi.



POZOR



- Pamatujte, že robot se pohybuje samostatně. V místech, kde se robot pohybuje, dávejte pozor, abyste na něj nešlápli.
- Robota neprovozujte v prostorách, kde jsou v podlaze odkryté elektrické zásuvky.
- Nepoužívejte zařízení k úklidu ostrých předmětů, skla ani čehokoliv, co hoří nebo se z toho kouří.
- Pokud zařízení přejede přes napájecí kabel a zachytí ho, může stáhnout připojený předmět a shodit ho ze stolu nebo police. Před použitím robota sklidte předměty, jako je oblečení, volné papíry, provázky od žaluzií nebo záclon, napájecí kabely a všechny křehké předměty.

UPOZORNĚNÍ

- Tento robot je určen k použití pouze na suchých podlahách. Nepoužívejte robota k úklidu vyliitých tekutých nečistot. Zabraňte namočení robota a nabíjecí stanice Home Base.
- Zamezte přístupu robota ke všem předmětům, kde může dojít nárazem robota k vyliití tekutiny a poškození robota nebo majetku (květináče, misky s vodou apod.). Na toto poškození nelze uplatnit záruční opravu.
- Na robota nic nepokládejte.
- Zanedbání čistoty kontaktů nabíječky může způsobit nemožnost nabíjet baterii.

NABÍJECÍ STANICE HOME BASE™



VAROVÁNÍ



- Nepoužívejte stanici Home Base s poškozeným napájecím kabelem nebo zástrčkou. Tyto díly je nutno v případě poškození vyměnit.
- Před čištěním nebo údržbou robota vždy odpojte od stanice Home Base.

- K nabíjení baterie iRobot ABL-D1 používejte výhradně přiloženou nabíječku. Baterie jiných typů se mohou roztrhnout a způsobit poranění. O doporučení vhodné náhradní baterie vždy požádejte oddělení péče o zákazníky. Nabíječka s obj. číslem 4452367: Vstup 100–240 V~, 50–60 Hz, 0,68 A; 33 W. Výstup 20,5 V=, 1,25 A.
- Abyste zabránili riziku pádu robota ze schodů, ujistěte se, že se nabíjecí stanice Home Base nachází nejméně 1,2 metru od schodů.

UPOZORNĚNÍ

- Výrobek se nesmí používat s žádným typem měniče napětí. Na poškození způsobené použitím jiných měničů napětí se nevztahuje záruka.
- Pokud bydlíte v oblasti s častými bouřkami s blesky, doporučujeme používat doplňkovou přepětovou ochranu. V případě elektrické bouře může stanici Home Base robota ochránit přepětová ochrana.

BATERIE



VAROVÁNÍ



- Baterii neotevírejte, nedrťte, nezahřívejte nad 80 °C ani nezapalujte. Řiďte se pokyny výrobce.
- Baterii nezkratujte stykem kovových předmětů s kontakty baterie ani ji neponořujte do tekutiny. Baterie nevystavujte mechanickým nárazům.
- Pravidelně kontrolujte, zda baterie neteče nebo není poškozena. Pokud zaznamenáte nestandardní jevy, jako je zápach, teplo, změna barvy nebo deformace baterie, okamžitě ji přestaňte používat. Nenabíjejte baterie, které jsou poškozené nebo z nich vytéká elektrolyt, a dávejte pozor, aby se vám nedostal na pokožku nebo do očí. Pokud k tomu došlo, omyjte zasaženou oblast velkým množstvím vody a vyhledejte lékařskou pomoc. Baterii

umístíte do uzavřeného plastového sáčku a bezpečně zlikvidujete podle místních předpisů pro životní prostředí. Vraťte ji do autorizovaného centra služeb iRobot k likvidaci.

- Lithium-iontové baterie a výrobky, které obsahují lithium-iontové baterie, se řídí přísnými podmínkami pro přepravu. Potřebujete-li výrobek přepravit (včetně baterie) do servisu, při cestování nebo z jiného důvodu, MUSÍTE si v sekci Diagnostika problémů příručky přečíst pokyny k přepravě nebo si je vyžádat od oddělení péče o zákazníky.



POZOR



- Na používání baterií dětmi by měla dohlížet dospělá osoba. Při spolknutí článku nebo baterie okamžitě vyhledejte lékařskou pomoc.

UPOZORNĚNÍ

- Před likvidací musí být z robota vyjmuta baterie.
- Chcete-li dosáhnout nejlepších výsledků, používejte pouze lithium-iontovou baterii iRobot, která se dodává s robotem.
- Nepoužívejte baterie, které nelze dobíjet. Používejte výhradně dobíjecí baterii dodanou s výrobkem. V případě nutnosti výměny zakupte shodnou baterii iRobot nebo požádejte oddělení péče o zákazníky společnosti iRobot o doporučení vhodné alternativní baterie.
- Likvidaci baterií je nutné provádět v souladu s místními předpisy.
- Před dlouhodobým skladováním baterií vždy nabijte a vyjměte ji z robota i příslušenství.

O vašem robotickém vysavači Roomba®

Pohled shora

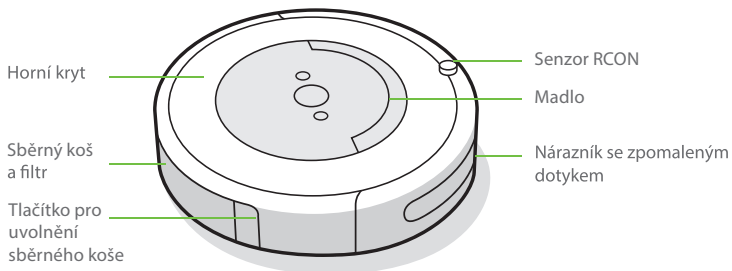

Stanice Home Base

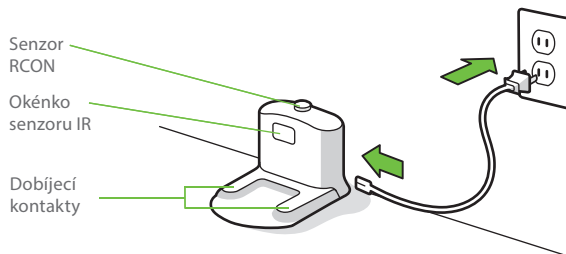

Pohled zdola

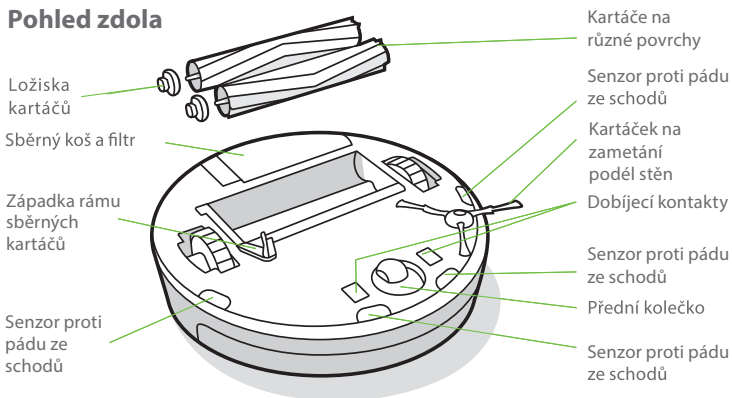

Tlačítka a kontrolky

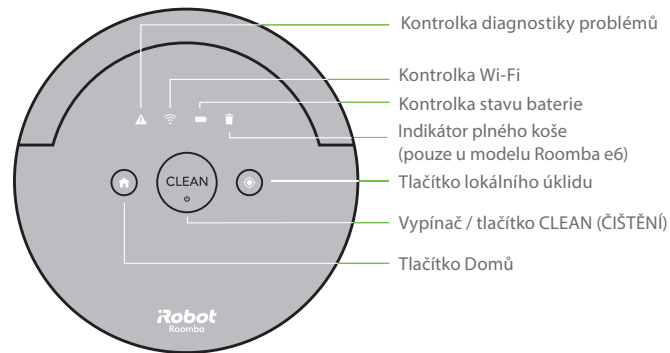

Používání vašeho robotického vysavače Roomba®

Umístění nabíjecí stanice Home Base™

VAROVÁNÍ: Abyste zabránili riziku pádu robota ze schodů, ujistěte se, že se nabíjecí stanice Home Base nachází nejméně 1,2 metru od schodů.

Stanici Home Base umístěte do otevřené oblasti bez překážek a ponechte okolo ní následující volné prostory:

- Nejméně 0,5 metru z obou stran stanice Home Base.
- Nejméně 1 metr před stanicí Home Base a nejméně 1 metr mezi stanicí a jakýmkoli schody.
- Nejméně 2,5 metru od zábran Virtual Wall (virtuální zeď).
- Stanici Home Base ponechávejte vždy zapojenou do zásuvky a ujistěte se, že je v oblasti s trvalým pokrytím Wi-Fi®, aby robotický vysavač Roomba® mohl přijímat pokyny z aplikace iRobot HOME.

Stáhněte si aplikaci iRobot HOME a připojte se k Wi-Fi®.

- Podívejte se na přehledné video s instrukcemi pro nastavení a používání robotického vysavače Roomba®.
- Nastavte plánování automatického úklidu a přizpůsobte si předvolby úklidu.
- Zapněte automatické softwarové aktualizace.
- Objevte tipy, triky a odpovědi na časté dotazy, např. ohledně spárování vašeho robotického vysavače Roomba® s jinými chytrými zařízeními.



Seznamte se se svým robotem

- Umístěte robota do stanice Home Base, aby se aktivovala baterie.

Poznámka: Váš robot se dodává částečně nabitý, ale doporučujeme ho před zahájením prvního kompletního cyklu čištění nechat plně dobít v nabíjecí stanici Home Base. Plně nabitou baterii značí zelený indikátor baterie na displeji robota.



Poznámka: Před úklidem z podlah sesbírejte poházené předměty (např. oblečení, hračky, kabely apod.). Abyste měli podlahy stále v dobrém stavu, používejte svůj robotický vysavač Roomba® často.

Pokud se robot vrátí na základnu k dobíjení poté, co dokončil cyklus čištění, zahraje melodii, kterou oznámí úspěšné dokončení práce.

- Chcete-li robota pozastavit v průběhu čistícího cyklu, stiskněte tlačítko CLEAN.
- Chcete-li v cyklu čištění pokračovat, stiskněte tlačítko CLEAN znovu.
- Chcete-li robota během cyklu čištění poslat zpět do stanice Home Base, stiskněte na něm tlačítko CLEAN a pak  (Domů), nebo na hlavní obrazovce aplikace iRobot Home stiskněte tlačítko CLEAN. Cyklus čištění se ukončí.

Poznámka: Když se robot vrací do stanice Home Base, tlačítko  (Domů) bliká.

- Když robot zaznamená vysokou koncentraci špíny nebo nečistot, automaticky aktivuje režim Dirt Detect™. V tomto režimu se robot pohybuje ve spirále, aby oblast pečlivěji vyčistil. Když robot aktivuje režim Dirt Detect™, tlačítko CLEAN pulzuje. Po dokončení se robot vrátí k úklidu.

- Pomocí funkce lokálního úklidu můžete robota nechat čistit konkrétní nečistoty. Stačí robota položit do středu nečistot a stisknout tlačítko  (Lokální úklid). Robot začne danou oblast čistit. Bude se při tom pohybovat po spirále do vzdálenosti zhruba metr od středu a pak se opět po spirále vrátí do výchozího bodu.
- Robota nechávejte ve stanici Home Base™, aby byl nabitý a připravený k použití, kdykoli ho potřebujete. Pokud potřebujete robota skladovat mimo nabíjecí stanici, vypněte baterii vyjmutím robota ze stanice Home Base a podržením tlačítka  (Domů) po dobu 9 sekund. Po uplynutí této doby všechny kontrolky zhasnou a zazní zvukový signál. Robota je poté možné uložit na chladném a suchém místě. Abyste robota probudili a zapnuli baterii, zapojte nabíjecí stanici Home Base a robota do ní umístěte.
- Když se robot nabíjí, vypne kontrolky, aby šetřil energii. Stav baterie zjistíte stisknutím tlačítka CLEAN. Ikona kontrolky stavu baterie při nabíjení svítí oranžově a když je baterie nabita, svítí zeleně. Stav nabití baterie můžete vidět také v aplikaci iRobot HOME.

 **Poznámka:** Po každém použití vyprázdněte sběrný koš a vyčistěte filtr.

Příslušenství

Zábrana Virtual Wall® (virtuální zeď) s duálním režimem (kompatibilní se všemi modely)

Zábranu Virtual Wall® (virtuální zeď) s duálním režimem použijte, abyste robota udrželi na místech, která chcete vyčistit, a mimo oblasti, které vyčistit nechcete. Zábrana vytváří neviditelnou bariéru, kterou vidí pouze robot. Zařízení můžete mezi čistěními nechat na místě.

Zvolte režim, který vyhovuje vašim potřebám:

Režim virtuální zdi: Pokud je vypínač v pozici virtuální zdi () , zařízení vytvoří lineární bariéru blokující otvory do velikosti 3 metry.

 **Poznámka:** Tato bariéra se rozšiřuje, čím více se vzdaluje od přístroje (viz obrázek).

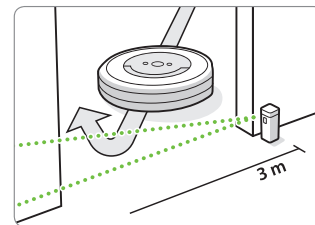
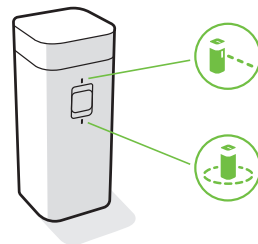

Režim Halo: Přepněte přepínač do polohy Halo () , abyste vytvořili kruhovou bariéru. Tím robotovi zabráníte přibližovat se k oblastem, které chcete chránit, jako je miska pro domácího mazlíčka, váza nebo prostor pod stolem. Kruhová bariéra je neviditelná a dosahuje přibližně 60 centimetrů od středu zařízení.

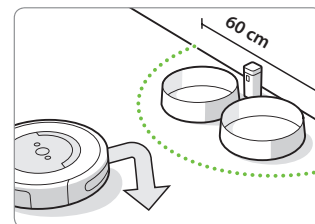

 **Poznámka:** Baterie při normálním používání vydrží 8–10 měsíců. Pokud nebudete zábranu Virtual Wall (virtuální zeď) delší dobu používat, nezapomeňte ji vypnout nastavením do prostřední polohy.

Péče a údržba

Pokyny pro péči a údržbu

Abyste zachovali maximální výkon svého robotického vysavače Roomba®, provádějte postupy uvedené na následujících stránkách.

V aplikaci iRobot HOME najdete další instruktážní videa. Pokud si všimnete, že robot zanechává část smetí na podlaze, vyprázdněte sběrný koš a vyčistěte filtr a sběrné kartáče.

Přehled péče a údržby

Část	Údržba	Výměna*	Podrobnosti
Sběrný koš	Vyprázdněte po každém použití.		Strana 3
Filtr	Čistěte po každých 10 uklízacích cyklech. Nemyjte.	Každé 2 měsíce	Strana 3
Přední kolečko	Čistěte po každých 10 uklízacích cyklech.	Každých 12 měsíců	Strana 4
Kartáček na zametání podél stěn a kartáče na různé povrchy	Čistěte po každých 3 uklízacích cyklech.	Každých 12 měsíců	Strany 4–5
Dobíjecí kontakty nabíjecí stanice Home Base.	Čistěte každé 3 měsíce. (vlhkým hadříkem nebo jemným smirkovým papírem)		Strana 6

***Důležité:** Dojde-li k mechanickému poškození robota, v důsledku zanedbané pravidelné údržby, nebude na toto poškození uznána záruka.

📖 Poznámka: Společnost iRobot vyrábí různé náhradní díly a sestavy. Pokud se domníváte, že potřebujete některý náhradní díl, požádejte o další informace oddělení péče o zákazníky společnosti iRobot nebo navštivte autorizovaného prodejce společnosti iRobot.

* Frekvence výměny se může různit. Díly vyměňte v případě viditelného opotřebení. **Používejte výhradně originální díly iRobot.**

Vyprazdňování sběrného koše

- 1 Stiskněte tlačítko pro uvolnění sběrného koše a vyjměte ho.



- 2 Pro vyprázdnění sběrného koše otevřete dvířka koše.

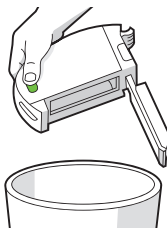

- 3 Umístěte sběrný koš zpět do robota.

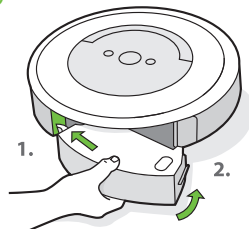

Čištění filtru

- 1 Uvolněte sběrný koš. Vyjměte filtr tak, že uchopíte oba konce a vytáhnete ho.

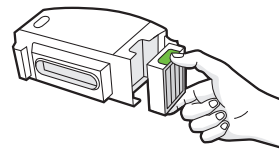

- 2 Oklepteje nečistoty poklepáním filtru o odpadkový koš. Pro důkladnější vyčištění filtru můžete použít klasický vysavač.



- 3 Znovu vložte filtr žebrovánými drážkami směrem ven. Umístěte sběrný koš zpět do robota.

***Důležité:** Robot se nespustí, pokud filtr není správně nainstalován. Filtr měňte po dvou měsících.

Mytí sběrného koše

*** Důležité: Filtr nemyjte.**
Před mytím sběrného koše filtr vyjměte.

- 1 Uvolněte sběrný koš, vyjměte filtr a otevřete dvířka koše.
- 2 Opláchněte sběrný koš teplou vodou.

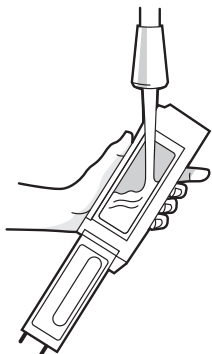

- 3 Ujistěte se, že je sběrný koš zcela suchý. Filtr a sběrný koš vraťte zpět do robota.

☰ Poznámka: Sběrný koš nelze mýt v myčce na nádobí.

Čištění předního kolečka

- 1 Pevným tahem za přední kolečko ho vyjměte celé i s pouzdem. Poté kolečko vyjměte z pouzdra.
- 2 Vysuňte osičku z kolečka a všechny tři části důkladně očistěte.
- 3 Poté vraťte všechny části na místo. Kolečko musí zaklapnout zpět na své místo.

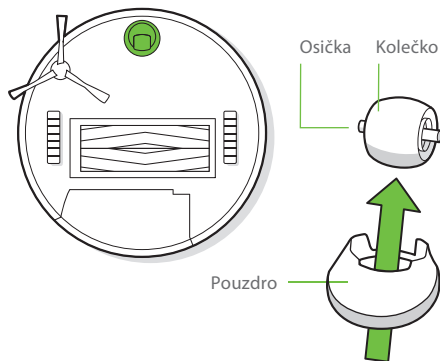

*** Důležité:** Přední kolečko zanesené chlupy a nečistotami může poškodit podlahu. Pokud se kolečko po čištění volně netočí, kontaktujte oddělení péče o zákazníky.

Čištění kartáčku na zametání podél stěn

- 1 Pomocí mince nebo malého šroubováku odstraňte šroub upínající kartáček na zametání podél stěn.
- 2 Vyjměte kartáček, vyčistěte ho i jeho místo a poté ho vraťte zpět.

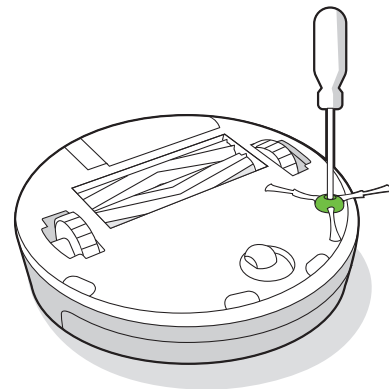

*** Důležité:** Dojde-li k mechanickému poškození robota, v důsledku zanedbané pravidelné údržby, nebude na toto poškození uznána záruka.

Čištění kartáčů na různé povrchy

- 1 Stiskněte západku rámu sběrných kartáčů, zvedněte ji a odstraňte veškeré nečistoty.
- 2 Vyjměte z robota kartáče. Odstraňte z konců kartáčů krytky. Odstraňte vlasy a nečistoty, které se pod krytkami nahromadily. Krytky znovu nasadte.
- 3 Odstraňte vlasy a nečistoty ze čtvercových a šestiúhelníkových čepů naproti kartáčům.
- 4 Vyjměte sběrný koš z robota a odstraňte nečistoty ze sacího otvoru.
- 5 Vraťte kartáče do robota. Tvar čepů kartáčů odpovídá tvaru značek kartáčů, které jsou na modulu čisticí hlavy.

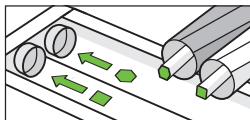
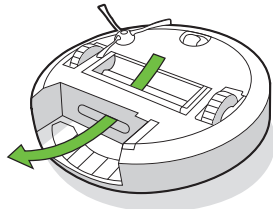
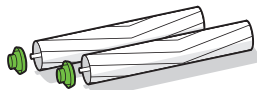
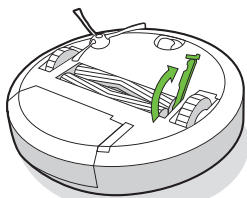

Čištění senzorů a dobijecích kontaktů

- 1 Otřete všechny senzory a dobijecí kontakty čistým a suchým hadříkem.

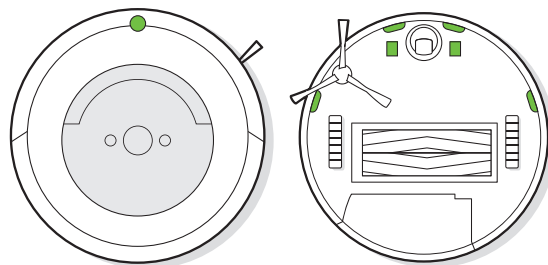

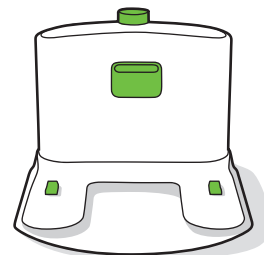

- *Důležité:** Nestříkejte čisticí prostředky ani vodu přímo na senzory nebo do otvorů pro senzory.

Dobijecí kontakty pravidelně čistěte vlhkým hadříkem nebo jemným smírkovým papírem. Viz tabulka na straně č. 4.



Diagnostika problémů

Pokud nastane nějaký problém, váš robotický vysavač Roomba® vás na něj upozorní dvoutónovým výstražným zvukovým signálem, hlasovou zprávou a blikající kontrolkou diagnostiky problémů (▲). Řiďte se zvukovými instrukcemi. Podrobnější podporu a videa naleznete v aplikaci iRobot HOME a také na webu global.irobot.com.

Chcete-li robota restartovat, stiskněte současně tlačítka  (Domů) a  (Lokální úklid), podržte je 10 sekund (dokud nezhasnou všechny kontrolky) a pak je uvolněte. Když tlačítka uvolníte, ozve se tón potvrzující úspěšné restartování.

 **Poznámka:** Pokud používáte funkci robota pro načasování úklidu, spusťte po restartu aplikaci iRobot HOME a zkontrolujte, zda se plán úklidu nezměnil.

Úsporný režim spánku

Robotický vysavač Roomba® používá v nabíjecí stanici Home Base™ malé množství elektrické energie. To zaručuje, že je robot vždy připraven na další čištění a že funguje jeho konektivita Wi-Fi®. Když se robot nepoužívá, je možné ho uvést do režimu s ještě nižší spotřebou. Pokyny a další podrobnosti k tomuto úspornému režimu spánku naleznete v aplikaci iRobot HOME.

Lithium-iontová baterie

Chcete-li dosáhnout nejlepších výsledků, používejte pouze lithium-iontovou baterii iRobot, která se dodává s robotickým vysavačem Roomba®.

 **VAROVÁNÍ:** Lithium-iontové baterie a výrobky, které obsahují lithium-iontové baterie, se řídí přísnými podmínkami pro přepravu. V případě, že potřebujete výrobek přepravit (včetně baterie) z důvodu opravy, cestování nebo z jiných důvodů, MUSÍTE postupovat podle níže uvedených přepravních pokynů.

- Před odesláním JE NUTNÉ vypnout baterii.
- Vyjměte robota z nabíjecí stanice Home Base.
- Jednou krátce stiskněte tlačítko CLEAN, aby se rozsvítilo.
- Když tlačítko CLEAN svítí, stiskněte ho a podržte po dobu 12 vteřin, dokud neuslyšíte tón.
- Po zaznění tónu tlačítko CLEAN uvolněte. Baterie je nyní vypnutá.
- Zabalte výrobek do původního balení.
- Posílejte ho pouze pozemní dopravou (ne letecky).
- Budete-li stále potřebovat pomoc, obraťte se na náš tým péče o zákazníky.

Péče o zákazníky společnosti iRobot

Reklamacie a servis

Certus Mercatus s. r. o.

K Žižkovu 282/9

190 00 Praha 9

tel.: +420 245 001 740

Informace

email: info@irobot.cz

telefon: +420 245 001 740

Otevírací doba

Pondělí až pátek: 7:30 - 15:30

Informace o předpisech

ZÁRUČNÍ LIST

Výrobce	iRobot
Autorizovaný servis	Certus Mercatus spol. s r.o. K Žižkovu 282/9 190 00 Praha 9 tel.: +420 245 001 740 e-mail: reklamace@mercatus.cz

Vyplní prodejce

Název výrobku	
Sériové číslo	
Datum prodeje	
Razítko prodejce	

Záznam o záručních opravách

Do opravy předáno dne	Převzal podpis	Opraveno dne	Číslo oprav. listu	Podpis

1. Na výrobek poskytujeme záruku 24 měsíců ode dne prodeje spotřebiteli. Opravy v záruční době provádíme bezplatně.
2. Záruka a bezplatná oprava se vztahuje na vady vzniklé prokazatelně následkem vadného materiálu, chybné konstrukce nebo špatného provedení.
3. Záruka a bezplatná oprava se nevztahuje na vady způsobené dopravou, nedodržením pokynů k obsluze uvedených v návodu, špatnou údržbou, mechanickým poškozením, zásahem do spotřebiče, nebo závady způsobené elektrickou instalací, která neodpovídá ČSN, stejně jako závady způsobené nesprávným zapojením.
4. Záruka se nevztahuje na opotřebení filtrů, kartáčů, baterie, gumových částí, dezénu kol a na poškození vysavače nebo dobíjecí základny tekutinou.
5. Životnost baterie je minimálně 6 měsíců.

Autorizovaný servis: tel.: +420 245 001 740 (7:30 - 15:30)
e-mail: reklamace@mercatus.cz

Případné reklamace řešte přímo se servisním střediskem,
viz. kontakt na autorizovaný servis.



©2018 iRobot Corporation, 8 Crosby Drive, Bedford, MA 01730 USA. Všechna práva vyhrazena.
iRobot, Roomba, iAdapt, Home Base a Virtual Wall jsou registrované ochranné známky společnosti
iRobot Corporation. Dirt Detect je ochranná známka společnosti iRobot Corporation. App Store je
registrovaná ochranná známka společnosti Apple v USA a dalších zemích. Google Play je ochranná
známka společnosti Google, Inc.

WC: 4624108

iRobot[®]

e Sorozat

Roomba[®]

Felhasználói kézikönyv / **HU**

Biztonsági információk

Biztonsággal kapcsolatos fontos információk

ŐRIZZE MEG A KÉZIKÖNYVET

⚠ FIGYELMEZTETÉS: Elektromos készülék használatakor mindig kövesse a következő alapvető óvintézkedéseket:

OLVASSON EL MINDEN UTASÍTÁST

⚠ FIGYELMEZTETÉS: A személyi sérülések és károk kockázatának csökkentése érdekében olvassa el és tartsa szem előtt ezeket a biztonsági óvintézkedéseket a robot beállítása, használata és karbantartása közben.

Ezt a készüléket 8 évesnél fiatalabb gyermekek és megváltozott fizikai, érzékszervi vagy mentális képességekkel rendelkező személyek, valamint tapasztalattal és ismerettel nem rendelkezők csak akkor használhatják, ha tájékoztatást vagy utasításokat kaptak a készülék biztonságos módon történő használatáról, és megértették a kapcsolódó veszélyeket. Gyermekek nem játszhatnak a készülékkel. A készülékkel gyermekek nem játszhatnak. A készülék tisztítása és felhasználó által végezhető karbantartása gyermekek számára tilos.

⚠ Ez a biztonsági kockázatra figyelmeztető jel. A fizikai sérülések kockázatának veszélyére figyelmeztet. A sérülések és halálesetek elkerülése érdekében tartson be minden olyan biztonsági utasítást, amelynél ez a szimbólum látható.

⚡ Áramütés veszélye

⌚ II. osztályú berendezés

⚡➡ Névleges kimeneti teljesítmény, egyenáram

📖📖 Olvassa el a felhasználói kézikönyvet

♻ Az újrahasznosítás általános szimbóluma

🔥 Tűzveszély

🏠 Csak beltéri használatra

⚡➡ Névleges bemeneti teljesítmény, egyenáram

🚫 Gyermekektől elzárva tartandó

BFP Visszatáplálás elleni védelem

⏪⏩ Külön tápegység

🔌 A kimenet polaritásának jelzése

⚡➡ Névleges bemeneti teljesítmény, váltóáram

FIGYELMEZTETÉS: Olyan veszélyes helyzetre hívja fel a figyelmet, amelyet a halálesetek és a súlyos sérülések megelőzése érdekében el kell kerülni.

VIGYÁZAT: Olyan veszélyes helyzetre hívja fel a figyelmet, amelyet az enyhébb vagy mérsékelt súlyos sérülések megelőzése érdekében el kell kerülni.

MEGJEGYZÉS: Olyan veszélyes helyzetre hívja fel a figyelmet, amelyet az anyagi kár megelőzése érdekében el kell kerülni.

ÁLTALÁNOS



FIGYELMEZTETÉS



- A robot nem játék. A kisgyermeket és a kisállatokat ne hagyja felügyelet nélkül, amikor Ön a robotot használja.
- Ne üljön vagy álljon rá a robotra vagy a Home Base™ töltőállomásra.
- Csak azt a töltőegységet használja, amelyet a gyártó biztosított a készülék feltöltéséhez. A jóvá nem hagyott töltők használata esetén az akkumulátor felforrósodhat, füstölhet, kigyulladhat vagy felrobbanhat.
- A robothoz egy hivatalos töltő van mellékelve, amely úgy van kialakítva, hogy a szabványos háztartási elektromos aljzatokhoz lehessen csatlakoztatni. Ne használjon semmilyen más tápkábelt. Ha cserekábelre van szükség, forduljon az Ügyfélszolgálathoz, amelytől az adott országban használható megfelelő tápkábel beszerezhető.
- Ne szedje szét a robotot vagy a Home Base™ töltőállomást. Nincs bennük javítható alkatrész. A javítást csakis a hivatalos szervizzel végeztesse.
- Áramütés veszélye! Kizárólag beltérben, száraz felületeken használható.
- Ne érjen nedves kézzel a robothoz, illetve a Home Base™ töltőállomáshoz.
- A robotot csak szobahőmérsékleten tárolja és használja.
- Ha a tisztítandó helyiséghez erkély is tartozik, az erkélyt akadály segítségével el kell zárni, ezzel biztosítva a biztonságos működést.



VIGYÁZAT



- Felhívjuk rá a figyelmet, hogy a robot önálló mozgást végez. Legyen óvatos, amikor áthalad a robot által takarított területen, nehogy rálépjen.
- Ne használja a robotot olyan helyeken, ahol a padlóban fedetlen elektromos aljzatok találhatók.
- A készülékkel ne szedessen fel éles tárgyakat, üvegcserepeket, illetve égő vagy füstölő dolgokat.
- Ha a készülék áthalad egy elektromos kábelen és magával rántja azt, előfordulhat, hogy valamit lever az asztalról vagy a polcra. A készülék használata előtt vegye fel a földről a ruhákat, a lehullott papírt és a törékeny tárgyakat, és húzza fel a redőnyök és a függönyök zsinórait, valamint az elektromos kábeleket.

MEGJEGYZÉS

- A robottal kizárólag száraz padlót szabad tisztítani. Ne használja az eszközt kiömlött folyadék feltakarítására. Óvja a robotot és a Home Base™ töltőállomást a nedvességtől.
- Ne helyezzen semmit a robotra.
- Ha nem tartja tisztán a töltő érintkezőit, előfordulhat, hogy a robot akkumulátora nem töltődik megfelelően.

HOME BASE™ TÖLTŐÁLLOMÁS



FIGYELMEZTETÉS



- A Home Base töltőállomás nem használható sérült kábellel, illetve villásdugóval. Ha a kábel vagy a villásdugó megsérül, ki kell cserélni.
- Mindig vegye le a robotot a Home Base dokkoló- és töltőállomásról tisztítás vagy karbantartás előtt.

- A mellékelt akkumulátortöltővel kizárólag az iRobot ABL-D1 akkumulátort töltsse. Más típusú akkumulátorok felrobbanhatnak, és sérülést okozhatnak. Megfelelő típusú csereakkumulátort az Ügyfélszolgálatától szerezhet be. Akkumulátortöltő, 17070-es modell: Bemenet: 100–240 V-os váltóáram, 50–60 Hz, 0,68 A, 33 W. Kimenet: 20,5 V-os egyenáram, 1,25 A.
- Annak érdekében, hogy a robot ne essen le a lépcsőről, a Home Base™ töltőállomás és a lépcsők között hagyjon mindig legalább 1,2 méter távolságot.

MEGJEGYZÉS

- A termék nem használható semmilyen áramátalakítóval. Az áramátalakító használata azonnal érvényteleníti a garanciát.
- Ha a lakókörnyezetében gyakran támadnak zivatarok, a készüléket érdemes túláramvédővel is felszerelni. Erős viharok esetén a robot Home Base töltőállomását is el lehet látni túláramvédővel.

AKKUMULÁTOR



FIGYELMEZTETÉS



- Ne nyissa fel, ne nyomja össze, ne tegye ki 80 °C-nál magasabb hőmérsékletnek, valamint ne égesse el. Kövesse a Gyártó utasításait.
- Az akkumulátor érintkezőit ne zárja rövidre fémtárgyakkal, illetve ne merítse folyadékba az akkumulátort. Ügyeljen rá, hogy az akkumulátort ne érje mechanikus ütés.
- Rendszeres időközönként ellenőrizze, hogy az akkumulátoron nem látható-e sérülés vagy szivárgás jele. Amint bármilyen rendellenességet észlel az akkumulátor használata közben, például szokatlan szag, hőmérséklet, elszíneződés vagy deformálódás, azonnal állítsa le a működését. Akkumulátorszivárgás esetén vigyázzon, nehogy a folyadék a bőrére vagy a szemébe kerüljön, továbbá soha ne töltsse a szivárgó akkumulátort.

Ha mégis a bőrére került az akkumulátorfolyadék, öblítse le bő vízzel az adott területet, és forduljon orvoshoz. A használt akkumulátorokat tegye lezárt műanyag zacskóba, és biztonságosan, a helyi környezetvédelmi előírások szerint tárolja. Adja le a helyi hivatalos iRobot szervizben.

- A lítium-ion akkumulátorok és a lítium-ion akkumulátort tartalmazó termékek szállítására szigorú előírások vonatkoznak. Ha a terméket (az akkumulátorral együtt) szállítani kell szervizelési, utazási vagy bármilyen más céllal, akkor a szállítással kapcsolatos információért MINDIG tekintse meg a kézikönyv Hibaelhárítás szakaszát, vagy kérdezze meg az Ügyfélszolgálatot.



VIGYÁZAT



- A gyermekeknek az akkumulátor használata tilos. Az akkumulátor vagy egy akkumulátorcella lenyelése esetén azonnal forduljon orvoshoz.

MEGJEGYZÉS

- Az akkumulátort ki kell venni a robotból a kukába helyezés előtt.
- A legjobb eredmény érdekében csak a robothoz mellékelt iRobot lítium-ion akkumulátort használja.
- Ne használjon nem tölthető akkumulátort. Kizárólag a termékhez mellékelt tölthető akkumulátort használja. Ha cserére van szükség, az eredetivel megegyező iRobot akkumulátort vásároljon, vagy forduljon az iRobot Ügyfélszolgálatához, ahol ismertetik a többi választható akkumulátortípust.
- Az akkumulátorokat a helyi rendeleteknek megfelelően kell a kukába helyezni.
- Hosszabb idejű leállás előtt az akkumulátort töltsse fel, és az egyéb tartozékokkal együtt mindig vegye ki a robotból.

A Roomba® robotporszívó bemutatása

Felülnézet

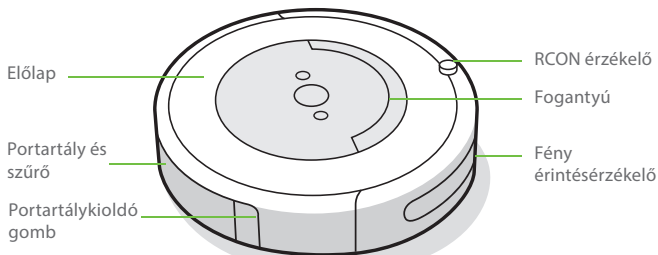

Home Base

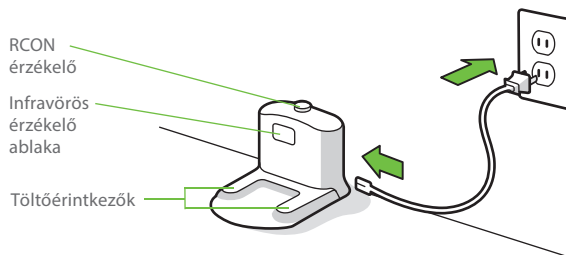

Alulnézet

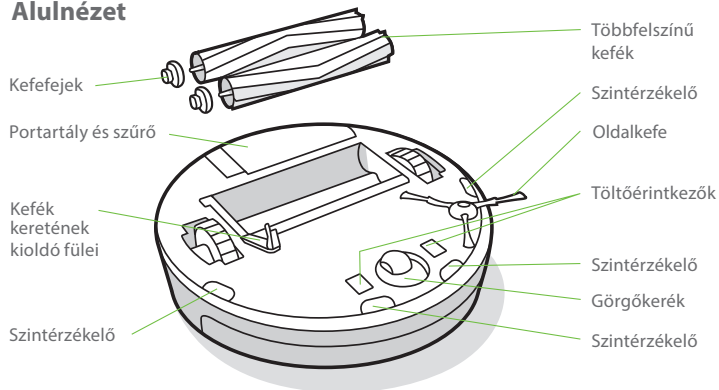

Gombok és kijelzők

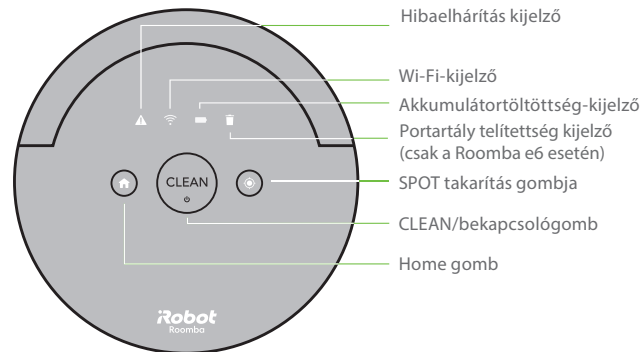

A Roomba® robotporszívó használata

A Home Base™ töltőállomás elhelyezése

 **FIGYELMEZTETÉS:** Annak érdekében, hogy a robot ne essen le a lépcsőkről, a Home Base™ töltőállomás és a lépcsők között hagyjon mindig legalább 1,2 méter távolságot.

A Home Base töltőállomást helyezze nyílt, akadálymentes területre, és hagyja szabadon a körülötte lévő területet a következő távolságokban:

- Legalább 0,5 méterre a Home Base állomás mindkét oldalán
- Legalább 1 méterre a Home Base töltőállomás előtt, és legalább 1 méterre a lépcsőktől
- Legalább 2,5 méterre a Virtual Wall®, Virtuális fal, határolóktól
- A Home Base állomást mindig hagyja csatlakoztatva, és állandó Wi-Fi*-lefedettséggel rendelkező helyre tegye annak érdekében, hogy a Roomba® robotporszívó képes legyen fogadni az információkat az iRobot HOME alkalmazástól.

Az iRobot HOME alkalmazás letöltése, és csatlakozás Wi-Fi*-hálózathoz

- Nézze meg az információs videókat, amely ismerteti a Roomba® robotporszívó beállítását és használatát
- Beprogramozhatja az automatikus takarítást, és személyre szabhatja a takarítási beállításokat
- Bekapcsolhatja az automatikus szoftverfrissítést
- Tippeket és javaslatok talál, valamint megtalálja a gyakori kérdésekre – például a Roomba® robotporszívó és más okoseszközök csatlakoztatásával kapcsolatosakra – adott válaszokat.



Ismerkedés a robottal



- Az akkumulátor aktiválásához helyezze a robotot a Home Base töltőállomásra

 **Megjegyzés:** A robot részlegesen feltöltve érkezik, de azt javasoljuk, hogy az első teljes takarítási ciklus megkezdése előtt töltsön a robotot 3 órán keresztül a Home Base töltőállomáson.



 **Megjegyzés:** Takarítás előtt szedje fel az útban lévő holmikat (pl. ruhákat, játékokat stb.) a földről. Használja gyakran a Roomba® robotporszívót, hogy a padló mindig tiszta legyen.

Ha a robot egy takarítási ciklus végeztével visszatér a töltőállomásra, egy dallam lejátszásával jelzi a takarítás sikeres befejezését.

- A robot takarítás közbeni leállításához nyomja meg a CLEAN gombot.
- A takarítás folytatásához nyomja meg újra a CLEAN gombot.
- Ha a robotot a takarítási ciklus közben vissza szeretné küldeni a Home Base töltőállomásra, nyomja meg a CLEAN gombot, majd a  (Home) gombot a roboton, vagy nyomja meg a CLEAN gombot az iRobot HOME alkalmazás főképernyőjén. Ezzel véget ér a takarítási ciklus.

 **Megjegyzés:** Amikor a robot visszatér a Home Base töltőállomásra, a  (Home) gomb villogni fog.

- A robot automatikusan bekapcsolja a Dirt Detect™ módot, amikor nagy koncentrációjú szennyeződést vagy szemetet talál. A robot spirálvonalban mozogva alaposabban megtisztítja a területet. Amikor a robot Dirt Detect™ módban van, a CLEAN gomb villog. Ha elkészült, a robot folytatja a takarítást.

- A SPOT takarítási funkció alkalmazásával bizonyos koncentrált foltokat takaríthat fel a robottal. Ehhez csak tegye a robotot a szennyeződés közepére, és nyomja meg a  SPOT takarítás gombot. A robot körkörös mozgással alaposan feltakarítja a területet először kb. 1 méteres körben távolodva, majd újra a kezdőpont felé haladva.
- A robotot a Home Base™ töltőállomáson tárolja, hogy mindig fel legyen töltve, és készen álljon a takarításra, amikor Önnek szüksége van rá. Ha a robotot a töltőállomásról levéve kell tárolnia, kapcsolja ki az akkumulátort úgy, hogy leveszi a robotot a Home Base töltőállomásról, majd 9 másodpercig nyomva tartja a  (Home) gombot. Ekkor minden kijelző kikapcsol, és a robot hangjelzést hallat. Ezután a robotot száraz, hűvös helyen tárolhatja. A robot felébresztéséhez és az akkumulátor bekapcsolásához dugja be a Home Base töltőállomást, és tegye rá a robotot.
- A robot kijelzői töltés közben kikapcsolnak, hogy a robot kevesebb energiát fogyasszon. A töltés állapotának ellenőrzéséhez nyomja meg a CLEAN gombot. Az akkumulátortöltöttség-kijelző ikon sárgán világít, amikor az akkumulátor töltődik, illetve zölden, amikor az akkumulátor teljesen feltöltődött. Az akkumulátor töltöttsége az iRobot HOME alkalmazásban is megtekinthető.

 **Megjegyzés:** Használat után mindig ürítse ki a portartályt és tisztítsa meg a szűrőt.

Kiegészítők

Kettős üzemmódú Virtual Wall®, Virtuális fal, határoló (minden modellhez használható kiegészítő)

A Kettős üzemmódú Virtual Wall®, Virtuális fal, határolóval a robotot a kitakarítani kívánt területen tarthatja – és elzárhatja azoktól a területektől, amelyeket nem szeretne takarítani. Ez a kiegészítő egy olyan láthatatlan határt képez, amelyet csak a robot érzékel. A robotot akkor is a helyén hagyhatja, ha az nem takarít.

Az Ön igényeinek megfelelő mód kiválasztása:

Virtual Wall®, Virtuális fal funkció:

Ha a kapcsoló a Virtual Wall, Virtuális fal, pozícióban van () , akkor az eszköz egy maximum 3 méter hosszúságú lineáris akadályt hoz létre a kijelölt térben.

 **Megjegyzés:** Ez az akadály a készüléktől távolodva egyre szélesedik (lásd az ábrát).

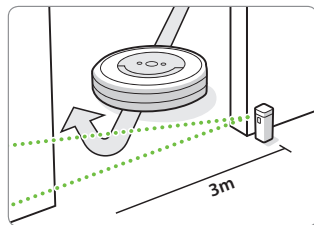
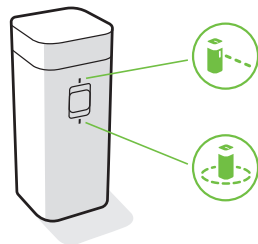

HALO – Gyűrű üzemmód: Állítsa a kapcsolót a HALO pozícióba () , ha kör alakú akadályt szeretne képezni. Ez megakadályozza, hogy a robot megközelítse azokat helyeket – például a kisállatok tájait, a vázát vagy egyéb törékeny tárgyat –, amelyektől Ön távol szeretné tartani. A gyűrű alakú akadály a készülék középpontjától számítva kb. 60 cm sugarú.

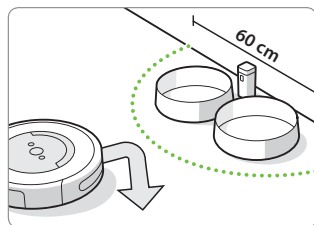

 **Megjegyzés:** Normál használat mellett az elemek élettartama 8-10 hónap. Ha hosszabb ideig nem fogja használni a Virtual Wall®, Virtuális fal határolót, ne felejtse el kikapcsolni (a középső állásba kapcsolni) a kapcsolót.

Tisztítás és karbantartás

Tisztítási és karbantartási utasítások

Hogy a Roomba® robotporszívó mindig a legjobb teljesítményt nyújthassa, végezze el a következő oldalakon leírt eljárásokat.

Az iRobot HOME alkalmazásban további oktatóvideókat is megtekinthet. Ha azt tapasztalja, hogy a robot már nem szed fel annyi szennyeződést a padlóról, ürítse ki a portartályt, majd tisztítsa meg a szűrőt és a keféket.

A tisztítás és a karbantartás áttekintése

Alkatrész	Tisztítás	Csere*	Részletek
Portartály	Ürítse ki minden használat után		3. oldal
Szűrő	Minden 10. takarítási ciklus után	Kéthavonta	3. oldal
Elülső görgőkerék	Minden 10. takarítási ciklus után	12 havonta	4. oldal
Az Edge-Sweeping, oldalkefe és többfelszínű kefék	Minden 3. takarítási ciklus után	12 havonta	4–5. oldal
A dokkoló és töltőállomás érintkezői	Minden hónapban (nedves, puha törlerönggyel)		5. oldal

*** Fontos:** Ha a robot meghibásodását a helytelen üzemben tartás vagy karbantartás okozza, akkor a garancia érvényét veszti.

☰ Megjegyzés: Az iRobot különböző cserealkatrészeket és -egységeket gyárt. Ha úgy gondolja, hogy cserealkatrészre van szüksége, további információért hívja az iRobot Ügyfélszolgálatát.

*A csere gyakorisága eltérő lehet. Az alkatrészeket akkor kell cserélni, ha az elhasználódás nyomai láthatók rajtuk.

Csak eredeti iRobot kiegészítőket használjon.

A portartály ürítése

- 1 A portartály kivételéhez nyomja meg a portartálykioldó gombot.



- 2 A portartály kiürítéséhez nyissa fel a portartályfedelelet.

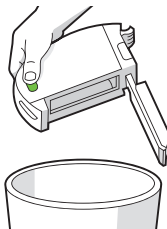

- 3 Tegyé vissza a portartályt a robotba.

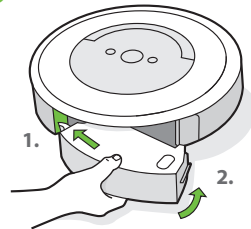

A szűrő tisztítása

- 1 Oldja ki a portartályt. A szűrő eltávolításához nyomja mindkét végét, majd húzza ki.

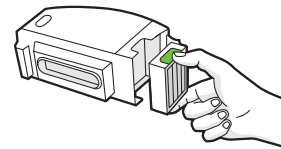

- 2 Rázza ki a szennyeződést és port a szűrőből a szemetesnek ültögetve.

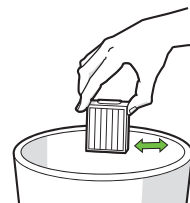

- 3 Helyezze vissza a szűrőt úgy, hogy a bordázott része nézzen kifelé. Tegyé vissza a portartályt a robotba.

*** Fontos:** A robot nem fog működni, ha a szűrő nincs megfelelően behelyezve. Cserélje a szűrőt kéthavonta.

HU

A portartály mosása

*** Fontos:** A portartály öblítése előtt a szűrőt vegye ki, a szűrőt ne érje víz

- 1 Oldja ki a portartályt, vegye ki a szűrőt, és nyissa ki a portartályfedelelet.
- 2 Öblítse ki a portartályt meleg vízzel.

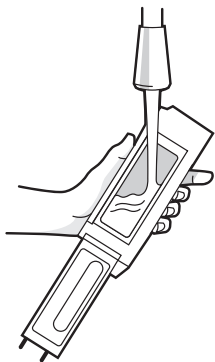

- 3 Győződjön meg róla, hogy a portartály teljesen száraz. Helyezze vissza a szűrőt és a portartályt a robotba.

☰ Megjegyzés: A portartály nem mosható mosogatógépbén.

Az első görgőkerék tisztítása

- 1 Húzza kifelé az első kereket határozottan.
- 2 Távolítsa el a szennyeződések a keréküregből.
- 3 Ha végezt, tegye vissza az alkatrészeket. Ügyeljen rá, hogy a kerék visszapattanjon a helyére.

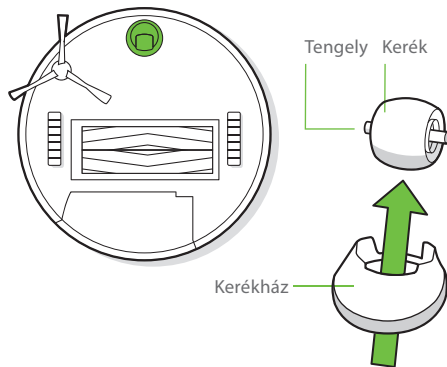

*** Fontos:** Ha az első kereket eltömítik a hajszálak és a szennyeződések, akkor kárt tehet a padlóban. Ha a kerék nem forog szabadon a tisztítás után sem, akkor forduljon az Ügyfélszolgálathoz.

Az oldalkefe tisztítása

- 1 Egy kis csavarhúzó segítségével távolítsa el az Edge-Sweeping, oldalkefe csavarját.
- 2 Vegye ki az oldalkefét, tisztítsa meg a keféket és a keferudat, majd tegye vissza a keféket.

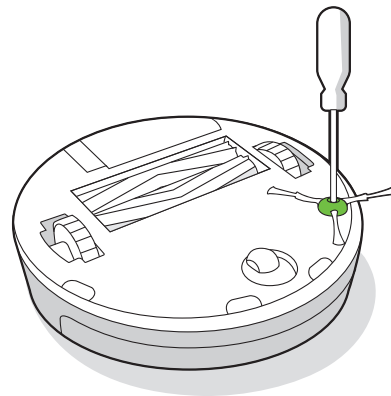

*** Fontos:** Ha a robot meghibásodását a helytelen üzemben tartás vagy karbantartás okozza, akkor a garancia érvényét veszti.

A többfelszínű kefék tisztítása

1 Nyomja össze a kefekeret kioldó fűleit, emelje fel a fület, és távolítsa el minden, a működést akadályozó tárgyat.

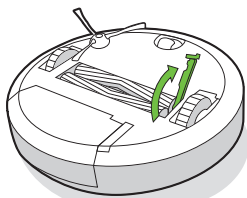

2 Vegye ki a keféket a robotból. Vegye le a kefefejeket a kefe végéről. Távolítsa el a fejek alatt felhalmozódott hajat és egyéb szennyeződéseket. Szerelje vissza a kefefejeket.

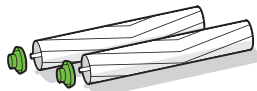

3 Távolítsa el a hajat vagy egyéb szennyeződést a négyzetes és hatszögletű tengelyvégekről a kefék ellentétes oldalán.

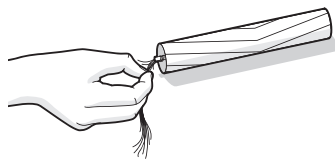

4 Vegye ki a portartályt a robotból, és távolítsa el minden szennyeződést a porszívási útvonalról.

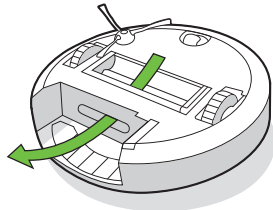

5 Helyezze vissza a keféket a robotba. A kefék tengelyvégeit alak szerint illessze a tisztítófejmodulon lévő ikonokhoz.

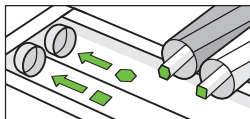

Az érzékelők és a töltőérintkezők tisztítása

1 Törölje le az érzékelőket és a töltőérintkezőket egy tiszta, száraz törölkendővel.

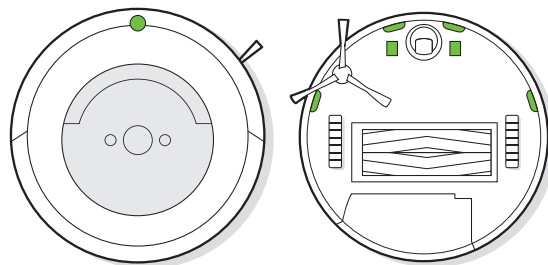

*** Fontos:** Ne permetezzen vizet vagy tisztítószert közvetlenül az érzékelőkre, illetve az érzékelőnyílásokba.

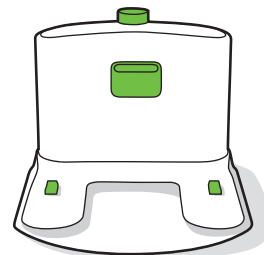

A töltőérintkezőket száraz, puha ronggyal törölje át.



Hibaelhárítás

HU

A Roomba® robotporszívó hangjelzéssel, egy hangüzenettel és a hibaelhárítási kijelző (▲) villogásával jelzi, ha hibát észlel. Kövesse a hangos utasításokat. Részletesebb támogatást és videókat az iRobot HOME alkalmazásban és a irobot.hu weboldalon talál.

A robot újraindításához tartsa 10 másodpercig lenyomva a  (Home) és a  (SPOT) gombot. Amikor az összes kijelző kialszik, engedje fel a gombokat. A gombok elengedésekor a robot hangjelzést ad, jelezve a sikeres újraindítást.

 **Megjegyzés:** A programozási funkció használata esetén nyissa meg az iRobot HOME alkalmazást, és ellenőrizze, hogy a programozott takarítások megmaradtak-e.

Csökkentett fogyasztású készenléti mód

A Roomba® robotporszívó folyamatosan használ egy kevés energiát, amikor a Home Base™ töltőállomáson van. Ez biztosítja, hogy a robot mindig készen álljon a következő takarítási munkára, valamint fenn tudja tartani a Wi-Fi-kapcsolatot. Amikor nem használja a robotot, akkor azt alacsonyabb fogyasztású állapotba helyezheti. A csökkentett fogyasztású készenléti móddal kapcsolatos utasítások és részletes információk az iRobot HOME alkalmazásban találhatóak.

Lítium-ion akkumulátor

A legjobb eredmény érdekében csak a Roomba® robotporszívóhoz mellékelt iRobot lítium-ion akkumulátort használja.

 **FIGYELMEZTETÉS:** A lítium-ion akkumulátorok és a lítium-ion akkumulátort tartalmazó termékek szállítására szigorú előírások vonatkoznak. Amennyiben javítás, utazás vagy más ok miatt szállítania kell a terméket (és a hozzá tartozó akkumulátort), az alábbi előírások betartása kötelező.

- Az akkumulátort a szállítás előtt ki kell kapcsolni.
- Vegye le a robotot a Home Base™ töltőállomásról.
- Röviden a nyomja meg a CLEAN gombot, hogy világítson.
- Amikor a gomb világít, tartsa nyomva a CLEAN gombot 12 másodpercig. Ekkor megszólal egy hangjelzés.
- A hangjelzés megszólalásakor engedje el a CLEAN gombot. Ekkor az akkumulátor kikapcsol.
- Csomagolja be a terméket az eredeti csomagolásába.
- Csakis földi szállító eszközzel szállítsa. A légi szállítás tilos.
- Ha további segítségre van szüksége, lépjen kapcsolatba az Ügyfélszolgálatl.

Az iRobot Ügyfélszolgálat

Magyarország

Ha kérdezni szeretne a Roomba® robotporszívóval kapcsolatban, vagy megosztaná róla a véleményét, a márkakereskedő megkeresése előtt forduljon az iRobot hivatalos forgalmazójához.

Ehhez először keresse fel a **www.irobot.hu** weboldalt, ahol tippeket, gyakori kérdéseket és a kiegészítőkkal kapcsolatos információkat olvashat. Ez a tájékoztatás az iRobot HOME alkalmazásban is megtalálható. Ha további segítségre van szüksége, hívja fel az Ügyfélszolgálatot a **36-30/6868786** telefonszámon.

Az iRobot ügyfélszolgálat nyitvatartása

- Hétfőtől péntekig 10 és 18 óra között
- Szombaton/ Vasárnap zárva

Más országokban

Látogasson el a **irobot.hu** weboldalra, ahol:

- Az adott országra vonatkozó további információt találhat az iRobot termékeivel kapcsolatban.
- Tanácsokat és tippeket kaphat a Roomba® robotporszívó teljesítményének növeléséhez.
- Válaszokat kaphat kérdéseire.
- Kapcsolatba léphet a helyi Ügyfélszolgálatl.

JÓTÁLLÁSI JEGY

Gyártó:	iRobot® Corporation, 8 Crosby Drive, Bedford, MA 01730, USA
Forgalmazó:	Certus Mercatus Kft., 2045 Törökbálint, Tó Park u. 3.
Garanciális szerviz:	149 Budapest, Egressy út 96-98 Nyitva tartás: H-P: 10-18 Tel.: +36-30-214-24-26 e-mail: szerviz@robotdoki.hu Robotdoki telefonos diagnosztika: +36-306-86-87-86

Termékre vonatkozó adatok (eladó tölti ki)

Termék neve:	
Termék típusa:	
Termék gyártási száma:	
Megrendelés dátuma:	
Átadás napja:	
Eladó pecsétje:	

Bejegyzések a garanciális javításokról, cseréről (szerviz tölti ki)

Igénybejelentés időpontja:	
Kijavításra történő átvétel időpontja:	
Átvevő aláírása:	

A hiba oka:	
Kijavítás módja:	
Visszaadás időpontja:	
Javítási lap száma:	
Átadó aláírása:	
Fogyasztó aláírása:	

A termék cseréjének ténye és oka:	
A kicserélés időpontja:	
Javítási lap száma:	
Átadó aláírása:	
Fogyasztó aláírása:	

1. A fogyasztó az átadás napját követően, a rendeltetésszerű használat ellenére jelentkező hiba esetén jogosult jótállásra. A termékre a forgalmazó által vállalt jótállási idő: 24 hónap. E határidő elmulasztása jogvesztéssel jár.
2. A jótállás nem vonatkozik a kopóalkatrészekre (pl. kefék, pamacsok, szűrők, töltőanyagok, cserélhető gumialkatrészek). Az akkumulátorra vonatkozó jótállási idő: 12 hónap.
3. A hiba kijavítására vonatkozó igényét a fogyasztó köteles a felismerést követően haladéktalanul bejelenteni.
4. A jótállási jogot a fogyasztó közvetlenül a fent megjelölt szerviz felé köteles érvényesíteni, és a hiba okáról, illetve a tapasztalt jelenségről a szervizt tájékoztatni.
5. A jótállási jog csak a kitöltött, lepecsételt jótállási jegy valamint a számla bemutatásával érvényesíthető.
6. A jótállás alapján a forgalmazó nem köteles a termék cseréjére kivéve, ha a termék a szerviz véleménye alapján nem, vagy csak 30 napot meghaladóan, vagy csak jelentős funkcióvesztéssel lenne javítható.
7. A jótállás és a térítésmentes javítások a bizonyíthatóan anyaghibából, hibás szerkezetből vagy gyártási hibából eredő hibákra vonatkoznak.
8. A jótállás és a térítésmentes javítások nem vonatkoznak az olyan hibákra, amelyek a szállításból, a használati utasításban feltüntetettek be nem tartásából, helytelen karbantartásból, mechanikus sérülésből, a termék nem szakszerű kezeléséből, behatásból, vagy az elektromos hálózaton keletkezett hibából erednek, vagy ha a hibát a nem megfelelő bekötés okozta.
9. A gyártó, illetve a forgalmazó tájékoztatja a fogyasztókat, hogy fogyasztói jogvita esetén a fogyasztó a megyei (fővárosi) kereskedelmi és iparkamarák mellett működő békéltető testület eljárását is kezdeményezheti.
10. A jótállás a fogyasztó jogszabályból eredő jogait nem érinti.

Garanciális szerviz: e-mail: szerviz@robotdoki.hu

tel:+36-30-214-24-26

Reklamáció esetén kérjük egyenesen a garanciális szervizközponthoz forduljon!



© 2018 iRobot Corporation, 8 Crosby Drive, Bedford, MA 01730 USA. Minden jog fenntartva.
Az iRobot, a Roomba, az iAdapt, a Home Base és a Virtual Wall az iRobot Corporation bejegyzett
védjegye. A Dirt Detect az iRobot Corporation védjegye. Az App Store az Apple, Inc. USA-ban
és más országokban bejegyzett védjegye. A Google Play a Google, Inc. védjegye.

WC: 4624124

iRobot[®]

Seria e

Roomba[®]

Manualul utilizatorului / **RO**

Informații privind siguranța

Informație importantă privind siguranța

RO

SALVAȚI ACESTE INSTRUCȚIUNI

⚠️ AVERTIZARE: Atunci când utilizați un dispozitiv electric, precauțiile de bază trebuie respectate mereu, inclusiv următoarele:

CITIȚI TOATE INSTRUCȚIUNILE

⚠️ AVERTIZARE: Pentru a reduce riscul de rănire sau daună, citiți și respectați măsurile de siguranță atunci când instalați, utilizați și îi faceți mentenanța robotului dvs.

Acest dispozitiv poate fi utilizat de către copiii cu vârsta de la 8 ani și peste și de persoanele cu capacități fizice, senzoriale sau mentale limitate sau cu lipsă de experiență și cunoștințe în cazul în care acestea sunt supravegheate sau instruite cu privire la utilizarea dispozitivului într-un mod sigur și înțeleg pericolele implicate. Copiii nu trebuie să se joace cu dispozitivul. Curățarea și întreținerea nu trebuie efectuată de copiii fără supraveghere.

⚠️ Acesta este simbolul alertei de siguranță. Este folosit pentru a vă avertiza cu privire la posibilele pericole de leziuni fizice. Respectați toate mesajele de siguranță care însoțesc acest simbol pentru a evita leziuni sau decesul.

⚡ Riscul de electrocutare

□ Echipament de clasa a II-a

⌚ Putere nominală de ieșire, c.d.

📖 Citiți manualul de utilizare

♻️ Simbolul general al reciclării

🔥 Risc de incendiu

🏠 Doar pentru spații interioare

⌚ Putere nominală de intrare, c.d.

🚫 Nu lăsați la îndemâna copiilor

BFP Protecție împotriva alimentării cu curent invers

🔌 Unitate separată de alimentare cu energie electrică

🔌 Indică polaritatea de ieșire

⌚ Putere nominală de intrare, a.c.

AVERTIZARE: Indică o situație periculoasă care, dacă nu este evitată, poate avea ca rezultat decesul sau leziuni grave.

PRECAUȚIE: Indică o situație periculoasă care, dacă nu este evitată, poate duce la leziuni minore sau moderate.

NOTIFICARE: Indică o situație periculoasă care, dacă nu este evitată, ar putea cauza prejudicii materiale.

GENERAL



- Robotul dvs. nu este o jucărie. Copiii mici și animalele de companie ar trebui supravegheate atunci când robotul dvs. este în funcțiune.
- Nu vă așezați sau nu stați pe robot sau pe stația de încărcare Home Base.
- Nu utilizați încărcătoare neautorizate. Utilizarea unui încărcător neautorizat ar putea genera căldură, fum, lua foc sau exploda.
- Robotul dvs. este prevăzut cu un cablu de alimentare aprobat în regiune și este proiectat să fie conectat doar la o priză standard de uz casnică de curent alternativ. Nu utilizați alt cablu de alimentare cu energie electrică. Pentru înlocuirea cablurilor, vă rugăm să contactați Departamentul de relații cu clienții pentru a asigura selectarea corectă a cablului de alimentare cu energie electrică specific țării dvs.
- Nu deschideți robotul sau stația de încărcare Home Base. Nu există piese utilizabile de către utilizator în interior. Pentru întreținere adresați-vă personalului calificat de deservire.
- Risc de electrocutare, utilizați numai în spații închise și uscate.
- Nu atingeți robotul dvs. și Home Base cu mâinile umede.
- Depozitați și utilizați robotul doar în medii de temperatura camerei.
- Dacă încăperea care urmează a fi curățată conține un balcon, trebuie utilizată o barieră fizică pentru a împiedica accesul la balcon și asigura o funcționare sigură.



- fiți precauți fiindcă se mișcă singur. Aveți grijă când mergeți în zona în care funcționează robotul pentru a evita călcarea acestuia.
- Nu puneți în funcțiune robotul în zonele cu prize electrice expuse în podea.
- Nu utilizați acest dispozitiv pentru a ridica obiecte ascuțite, sticlă, sau orice altceva care se aprinde sau fumează.
- Dacă dispozitivul trece peste un cablu de alimentare și îl trage, este posibil ca un obiect să fie tras de pe o masă sau de pe un raft. Înainte de a utiliza acest dispozitiv, ridicați de jos obiectele precum îmbrăcăminte, hârtii, cabluri pentru jaluzele sau perdele, cabluri de alimentare și orice obiecte fragile.

NOTIFICARE

- Acest robot este destinat utilizării doar pe podea uscată. Nu utilizați acest dispozitiv pentru a strânge scurgerile de lichide. Nu permiteți ca robotul dvs. sau stația de încărcare Home Base să devină umedă.
- Nu puneți nimic deasupra robotului dvs.
- Eșecul de a menține curate contactele încărcătorului ar putea duce la pierderea capacității robotului de a încărca bateria.

STAȚIA DE ÎNCĂRCARE HOME BASE®



- Nu utilizați o bază de încărcare Home Base cu un cablu sau o priză deteriorată, în cazul în care cablul de alimentare este deteriorat, acesta trebuie înlocuit.
- Deconectați întotdeauna robotul dvs. de la baza de încărcare Home Base înainte de curățare sau întreținerea acestuia.

- Folosiți doar încărcătorul bateriei inclus pentru a încărca bateria iRobot ABL-D1. Alte tipuri de baterii se pot exploda provocând leziuni. Contactați întotdeauna Serviciul Clienți pentru înlocuirea corectă a bateriei. Modelul de încărcător baterie 17070: Curent alternativ de intrare 100-240V, 50-60Hz, 0.68 A; 33W. Putere nominală de ieșire 20.5V // 1.25A.
- Pentru a preveni riscul căderii pe scări a robotului dvs., asigurați-vă că stația de încărcare Home Base este amplasată la o distanță de cel puțin 1,2 metri de la scări.

NOTIFICARE

- Produsul nu poate fi utilizat cu nici un tip de convertor de energie. Utilizarea convertoarelor de energie anulează imediat garanția.
- Dacă locuiți într-o zonă predispusă la furtuni electrice, se recomandă utilizarea unei protecții suplimentare la supratensiuni. Baza de încărcare Home Base a robotului dvs. poate fi protejată cu un dispozitiv de protecție la supratensiuni în cazul furtunilor electrice puternice.

BATERIA



AVERTIZARE



- Nu deschideți, zdrobiți, încălziți peste 176 °F: 80 °C sau incinerati. Respectați instrucțiunile producătorului.
- Nu scurtcircuitați bateria permițând obiectelor metalice să intre în contact cu bornele bateriei sau să se scufunde în lichid. Nu supuneți bateriile la socuri mecanice.
- Verificați periodic bateria pentru orice semne de deteriorare sau de scurgere. Opriti imediat utilizarea bateriei dacă există anomalii vizibile, cum ar fi mirosul, căldura, decolorarea sau deformarea. Nu încărcați baterii deteriorate sau cu scurgeri, nu permiteți lichidului să intre în contact cu pielea sau ochii. În cazul în care a

avut loc contactul, spălați zona afectată cu cantități abundente de apă și consultați medicul. Așezați bateria într-o pungă sigilată de plastic și aruncați-o într-un loc sigur în conformitate cu reglementările locale de mediu. Returnați-o la Centrul dvs. local de service autorizat iRobot pentru a fi eliminată.

- Bateriile cu litiu-ion și produsele care conțin baterii cu litiu-ion se supun unor reglementări stricte de transportare. În cazul în care aveți nevoie să expediați acest produs (cu bateria inclusă) la service, să călătoriți sau orice alt motiv, trebuie să consultați secțiunea Depanare a manualului dvs. sau să contactați Departamentul de relații cu clienții pentru instrucțiuni de expediere.



PRECAUȚIE



- Utilizarea bateriei de către copiii trebuie să fie supravegheată. Adresați-vă după ajutor medical imediat dacă o celulă sau o baterie a fost înghițită.

NOTIFICARE

- Bateria trebuie să fie scoasă din robot înainte de eliminare.
- Pentru rezultate optime, utilizați numai bateria cu litiu-ion iRobot livrată împreună cu robotul.
- Nu utilizați baterii nereîncărcabile. Utilizați numai bateria reîncărcabilă livrată împreună cu produsul. Pentru înlocuire, cumpărați o baterie identică iRobot sau contactați Departamentul de relații cu clienții iRobot pentru opțiuni alternative de baterie.
- Bateriile trebuie eliminate în conformitate cu reglementările locale.
- Încărcați și scoateți întotdeauna bateria din robotul dvs. și accesoriile înainte de depozitarea pe termen lung.

Despre Robotul Aspirator Roomba®

Vedere de sus

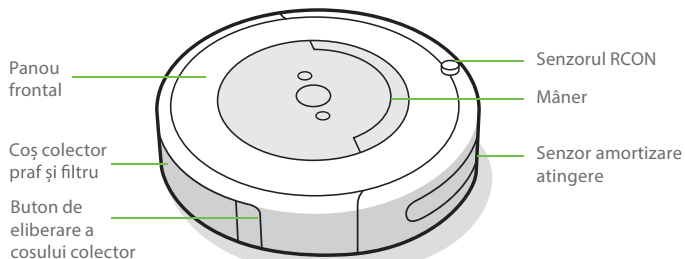

Home Base

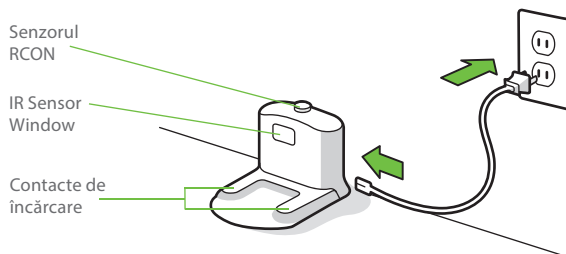

Vedere de jos

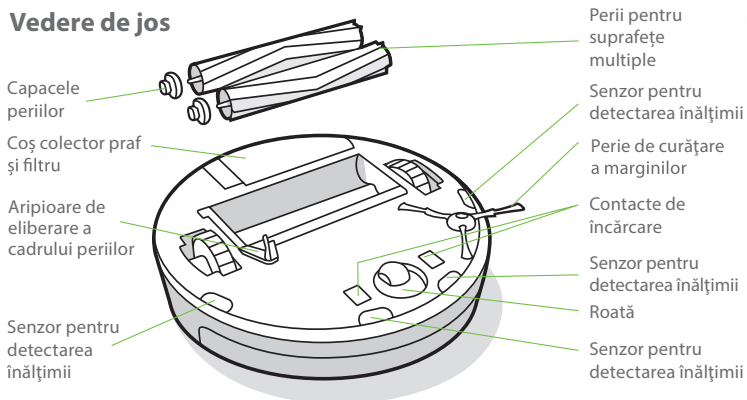

Butone și indicatori

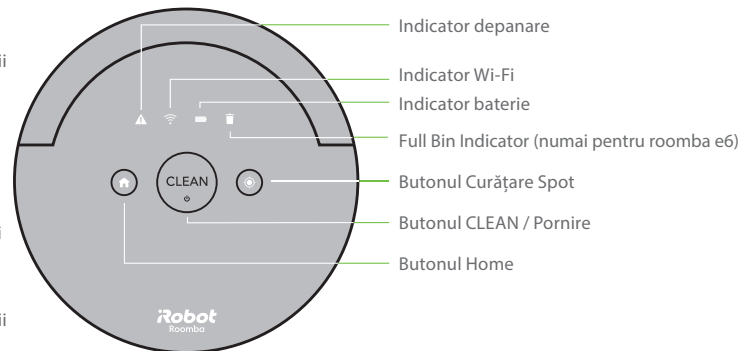

Utilizarea Robotului Aspirator Roomba®

Plasarea stației de încărcare Home Base®

⚠️ AVERTIZARE: Pentru a preveni riscul căderii pe scări a robotului dvs., asigurați-vă că stația de încărcare Home Base este amplasată la cel puțin 1,2 metri de la scări.

Plasați Home Base într-o zonă deschisă și neaglomerată, lăsând următoarele distanțe în jurul Home Base:

- Cel puțin 0,5 metri de fiecare parte a Home Base
- La cel puțin 1 metru în fața Home Base și la cel puțin 1 metru distanță de la scări
- Cel puțin 2,5 metri de la barierile Virtual Wall
- Păstrați mereu Home Base băgat în priză și asigurați-vă că se află într-o zonă cu acoperire bună Wi-Fi® pentru a permite robotului aspirator Roomba® să primească informații prin intermediul aplicației iRobot Home.

Descărcați aplicația iRobot HOME și conectați-vă la Wi-Fi®

- Vizionați un videoclip cu instrucțiuni despre configurarea și utilizarea robotului aspirator Roomba®
- Stabiliți un regim de curățare automat și personalizați preferințele de curățare
- Activați actualizările automate ale software-ului
- Accesați sfaturi, trucuri și răspunsuri la întrebările frecvente, inclusiv cum să asociați robotul dvs. aspirator Roomba® cu alte dispozitive inteligente.



Familiarizați-vă cu robotul dvs.

- Plasați robotul pe stația de încărcare Home Base pentru a activa bateria

📄 Notă: Robotul dvs. este încărcat parțial, dar vă recomandăm să încărcăm robotul pe stația de încărcare Home Base timp de 3 ore înainte de a începe primul ciclu complet de curățare.



📄 Notă: Îndepărtați excesul de lucruri inutile de pe podea înainte de curățare (de exemplu, îmbrăcăminte, jucării, etc.). Utilizați robotul dvs. aspirator Roomba® frecvent pentru a menține podelele curate.

Dacă robotul se întoarce să se reîncarce după ce a încheiat un ciclu de curățare, acesta va reda o serie de tonuri pentru a indica finalizarea cu succes a sarcinii.

- Pentru a întrerupe robotul în timpul unui ciclu de curățare, apăsați CLEAN.
- Pentru a relua ciclul de curățare, apăsați din nou CLEAN.
- Pentru a trimite robotul înapoi la stația de încărcare Home Base în timpul ciclului de curățare, apăsați CLEAN și apoi  butonul (Home) pe robot sau apăsați CLEAN pe ecranul principal al aplicației iRobot HOME. Acest lucru va finaliza ciclul de curățare.

📄 Notă: Când robotul revine la Home Base, butonul  (Home) va clipi.

- Robotul va activa automat modul Dirt Detect™ atunci când va întâmpina o concentrație mare de murdărie sau de resturi. Robotul se va deplasa în mișcare de spirală pentru a curăța mai bine zona. Butonul CLEAN va clipi când robotul va activa modul Dirt Detect™. După finalizare, robotul va continua operația de curățare.

- Puteți utiliza caracteristica Spot Clean pentru ca robotul să curețe sa curețe doar o zona circulara din jurul sau. Puneți robotul în centrul zonei cu mizerie și apăsați  (Spot Clean). Robotul va curăța zona de aproximativ 1 metru, deplasându-se în mișcări de spirală spre exterior și apoi deplasându-se în mișcare de spirală spre interior pentru a termina de unde a început.
- Lăsați robotul pe stația de încărcare Home Base® astfel încât să fie întotdeauna gata de curățare atunci când aveți nevoie. În cazul în care este necesar să depozitați robotul în altă parte decât pe stația de încărcare Home Base și țineți apăsat butonul  (Home) timp de 9 secunde. Toate indicatoarele se vor dezactiva și veți auzi un sunet. Depozitați robotul într-un loc răcoros și uscat. Pentru a trezi robotul și a porni bateria, conectați stația de încărcare Home Base și plasați robotul pe stația de încărcare.
- Când robotul se încarcă, indicatoarele luminoase se vor opri pentru a economisi energia. Puteți verifica starea apăsând butonul CLEAN. Pictograma indicatorului bateriei se va aprinde în culoare portocalie atunci când bateria se încarcă și verde când bateria este complet încărcată. Starea încărcării bateriei poate fi de asemenea vizualizată în aplicația iRobot Home.

 **Notă:** Eliberați coșul de colectare și filtrul după fiecare utilizare.

Accesorii

Barieră Virtual Wall® cu mod dual (compatibilă cu toate modelele)

Utilizați Bariera Virtual Wall cu mod dual® pentru a menține robotul în locurile pe care doriți să le curățați - și în afara celor pe care nu doriți să le acceseze. Acesta creează o barieră invizibilă pe care numai robotul o poate vedea. Puteți lăsa dispozitivul în poziție între curățare.

Alegeți modul care corespunde necesităților dvs.:

Modul Virtual Wall: Când comutatorul se află în poziția Virtual Wall, , dispozitivul va crea o barieră liniară pentru a bloca deschiderile de până la 3 metri.

 **Notă:** Această barieră devine mai extinsă de măsură ce se află mai departe de dispozitiv (vedeți ilustrația).

Modul Halo: Poziționați comutatorul în poziția Halo , pentru a crea o barieră circulară. Acest lucru va împiedica apropierea robotului de zonele pe care doriți să le protejați, cum ar fi vasul animalului de companie, o vază sau zona de sub birou. Bariera Halo se extinde la aproximativ 60 centimetri de centrul dispozitivului.

 **Notificare:** Bateriile vor ține aproximativ 8-10 luni în condiții normale de utilizare. Dacă nu intenționați să utilizați bariera Virtual Wall pentru o perioadă îndelungată de timp, asigurați-vă că ați întors comutatorul în poziția Dezactivat sau în poziția de mijloc.

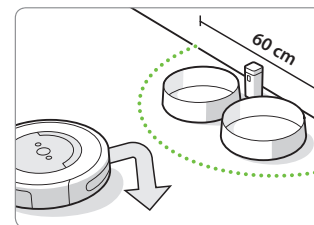
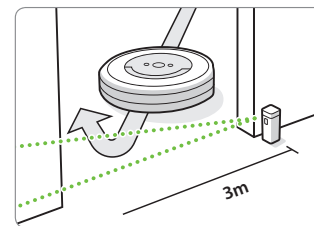
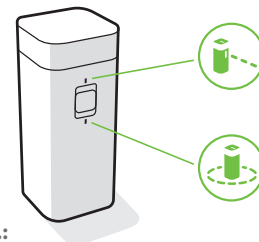

Îngrijire și întreținere

Instrucțiuni de îngrijire și întreținere

Pentru ca robotul dvs. aspirator Roomba® să atingă performanțe maxime, efectuați procedurile indicate pe paginile următoare.

Sunt videoclipuri suplimentare cu instrucțiuni în aplicația iRobotHome. Dacă observați că robotul strânge mai puține resturi de pe podea, goliți coșul colector, curățați filtrul și curățați periiile.

Prezentare generală aferentă îngrijirii și mentenanței

Piesă de schimb	Îngrijire	Substituire*	Detalii
Coș colector	Goliti după fiecare utilizare		Pagina 3
Filtru	Dupa fiecare 10 cicluri de utilizare	O dată la 2 luni	Pagina 3
Roată frontală	Dupa fiecare 10 cicluri de utilizare	O dată la 12 luni	Pagina 4
Perie de curățare a marginilor și perii pentru suprafețe multiple	Dupa fiecare 3 cicluri de utilizare	O dată la 12 luni	Pagina 4-5
Contactele de incarcare ale Stației de incarcare Home Base	Curatati o data pe luna (cu o carpa umeda sau un servetel)		Pagina 5

*** Important:** Dacă aparatul iRobot s-a deteriorat ca urmare a nerespectării condițiilor de întreținere periodică, reparatia acestuia nu va fi inclusa in garantie.

Notificare: iRobot produce diferite piese de schimb și ansambluri. Dacă aveți nevoie de o piesă de schimb, vă rugăm să contactați Departamentul de relații pentru clienți iRobot pentru mai multe informații. Consultați Departamentul de relații cu clienți sau vizitați dealerul iRobot® autorizat.

*Frecvența înlocuirii poate varia. Părțile ar trebui înlocuite dacă apare o uzură vizibilă. **Se vor folosi doar accesoriile iRobot originale.**

Golirea coșului colector

- 1 Apăsăți butonul de eliberare a coșului colector pentru a scoate coșul.



- 2 Deschideți ușa coșului colector pentru a elibera coșul.

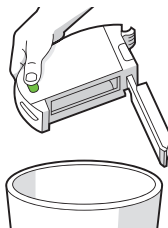

- 3 Plasați coșul colector înapoi în robot.

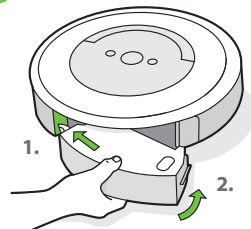

Curățarea filtrului

- 1 Eliberați coșul colector. Scoateți filtrul apucând ambele capete și trăgându-l afară.

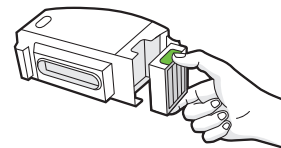

- 2 Scuturați reziduurile prin atingerea filtrului de pe recipient de gunoi. Pentru o curățare în profunzime a filtrului se poate folosi un aspirator clasic.



- 3 Reintroduceți filtrul cu creștăturile orientate spre exterior. Plasați coșul colector înapoi în robot.

*** Important:** Robotul nu va funcționa dacă filtrul nu este instalat corect. Înlocuiți filtrul odată la fiecare două luni.

RO

Spălarea coșului colector

*** Important:** Nu spălați filtrul. Îndepărtați filtrul înainte de spălarea coșului colector.

- 1 Eliberați coșul colector, scoateți filtrul și deschideți ușa coșului colector.
- 2 Clătiți coșul colector folosind apă caldă.

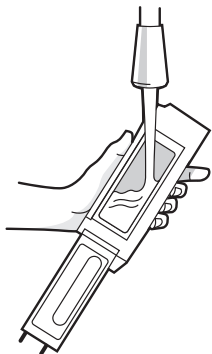

- 3 Asigurați-vă că coșul colector este complet uscat. Reintroduceți filtrul și plasați coșul colector înapoi în robot.

Notă: Coșul colector nu poate fi spălat în mașina de spălat vase.

Curățarea roatei frontale Caster

- 1 Apăsăți cu tărie roata frontală pentru a o scoate.
- 2 Îndepărtați resturile din interiorul cavității roții.
- 3 Reinstalați toate piesele după ce ați terminat. Asigurați-vă că roata a revenit la loc.

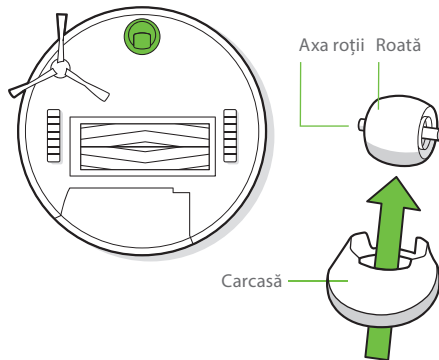

*** Important:** O roată frontală înfundată cu păr și resturi poate duce la deteriorarea podelei. Dacă roata nu se rotește liber după ce ați curățat-o, vă rugăm să contactați Departamentul de relații cu clienții.

Curățarea periei de curățare a marginilor

- 1 Utilizați o monedă sau o șurubelniță mică pentru a scoate șurubul care ține peria de curățat marginile.
- 2 Scoateți peria de curățat marginile, curățați peria și locul periei, apoi reinstalați peria.

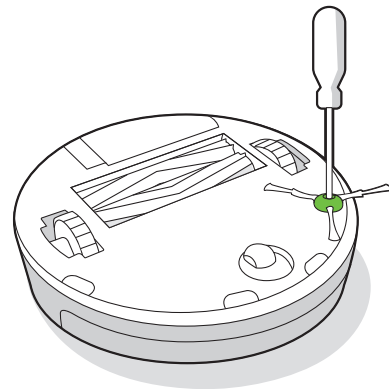

*** Important:** Dacă aparatul iRobot s-a deteriorat ca urmare a nerespectării condițiilor de întreținere periodică, repararea acestuia nu va fi inclusă în garanție.

Curățarea periiilor pentru suprafețe multiple

- 1 Apăsați clapeta de eliberare a cadrului periei, ridicați clema și eliminați orice impedimente.
- 2 Îndepărtați periiile din robot. Scoateți capacele periiilor de la capetele periiilor. Îndepărtați orice păr sau gunoi care au fost colectate sub capace. Reinstalați capacele periei.
- 3 Îndepărtați părul și gunoiul de pe piciorușele pătrate și hexagonale de pe partea opusă a periiilor.
- 4 Scoateți coșul colector din robot și curățați toate resturile din traseul de aspirație.
- 5 Reinstalați periiile în robot. Potrivii forma bolturilor periei cu forma pictogramelor periei din modulul capului de curățare.

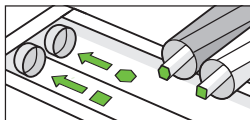
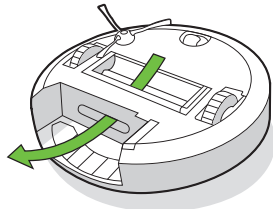
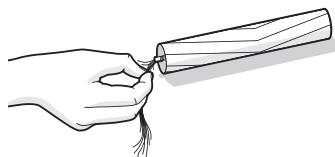
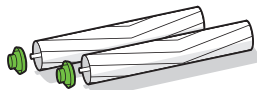
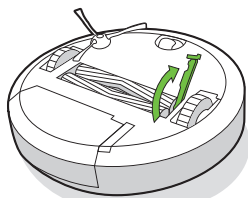

Curățarea senzorilor și a contactelor de încărcare

- 1 Ștergeți senzorii și contactele de încărcare cu o cârpă curată și uscată.

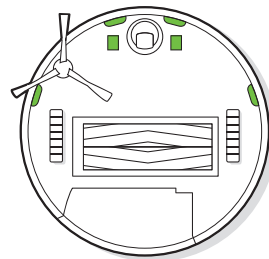
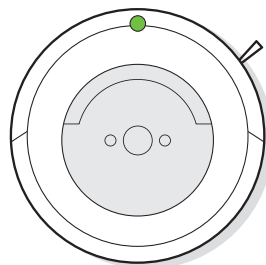

Important: Nu pulverizați soluție de curățare sau apă pe senzorii sau pe deschiderile senzorilor.

Contactele de încărcare se vor curăța cu o cârpă umedă sau un servetel.

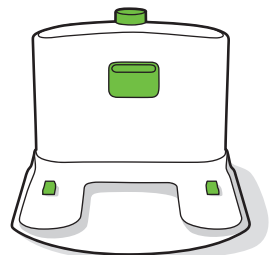

Depanare

RO

Robotul dvs aspirator Roomba® vă indica că ceva nu este în regulă printr-o alertă în două tonuri, un mesaj vorbit și un indicator de depanare intermitent (▲). Respectați instrucțiunile sonore. Mai multă asistență detaliată și video sunt disponibile pe aplicația iRobot Home și pe global.irobot.com.

Pentru a reporni robotul, apăsați și țineți apăsat butoanele 🏠 (Home) și ⊕ (Curățare Spot) timp de 10 secunde, până când toate indicatoarele se dezactivează, apoi eliberați. Când eliberați butoanele, veți auzi un sunet pentru confirmarea unei reporniri reușite.

 **Notă:** Dacă utilizați funcția de programare, deschideți aplicația iRobot HOME după repornire pentru a confirma că programul robotului rămâne intact.

Mod standby de economisire a energiei

Robotul aspirator Roomba® utilizează o cantitate mică de energie ori de câte ori se află pe stația de încărcare Home Base®. Acest lucru asigură că robotul este întotdeauna pregătit pentru următoarea operație de curățare și menține conexiunea Wi-Fi*. Puteți plasa robotul în starea de economisire redusă atunci când nu este utilizat. Pentru instrucțiuni și mai multe detalii despre acest Mod standby de economisire a energiei, consultați aplicația iRobot Home.

Baterie cu litiu-ion

Pentru funcționare optimă utilizați doar bateria cu litium-ion iRobot care este livrată împreună cu robotul aspirator Roomba®.

 **AVERTIZARE:** Bateriile cu litiu-ion și produsele care conțin baterii cu litiu-ion se supun reglementărilor stricte de transportare. Dacă trebuie să expediți acest produs (cu bateria inclusă) la service, să călătoriți sau pentru orice alt motiv, **TREBUIE** să respectați instrucțiunile de expediere de mai jos.

- Bateria **TREBUIE** să fie dezactivată înainte de livrare.
- Scoateți robotul din stația de încărcare Home Base.
- Asigurați-vă că butonul CLEAN este aprins prin apăsarea rapidă a butonului CLEAN.
- Odată ce butonul este aprins, apăsați și mențineți apăsat butonul CLEAN timp de 12 secunde, veți auzi un sunet.
- După ce auziți sunetul, eliberați butonul CLEAN, bateria este acum dezactivată.
- Ambalați produsul în pachetul său original.
- Livrarea doar pe cale terestră (fără transport aerian).
- În cazul în care aveți nevoie de informații suplimentare, contactați echipa Departamentului relații cu clienții.

Departamentul de relații cu clienții iRobot

SUA și Canada

Dacă aveți întrebări sau comentarii cu privire la robotul aspirator Roomba® contactați iRobot, înainte de a contacta un comerciant cu amănuntul.

Putei începe cu consultarea sfaturilor de asistenta, a intrebarilor frecvente si a informatiilor despre accesorii de pe website-ul **global.irobot.com**, întrebări frecvente și informații despre accesorii. Această informație poate fi găsită și în aplicația iRobot HOME. Dacă aveți nevoie de asistență suplimentară, contactați echipa Departamentului de relații cu clienți la numărul **(877) 855-8593**.

Orele de lucru ale Departamentului relații cu clienții iRobot

- Luni până vineri, 9AM - 9PM timpul estic
- Sâmbătă și duminică 9AM - 6PM ora estică

În afara SUA și Canadei

Vizitati **global.irobot.com** daca doriti sa:

- Aflați mai multe despre iRobot în țara dvs.
- Aflați sugestii și sfaturi pentru a îmbunătăți performanța robotului aspirator Roomba®.
- Obțineți răspunsuri la întrebări.
- Contactați centrul local de asistență.

Informații de reglementare

CERTIFICAT DE GARANȚIE

Producatorul	iRobot®
Importator autorizat	 Certus Mercatus RO, SRL Cezar Bolliac nr. 8 030911 Bucharest Romania www.irobot.ro tel.: +40316301547 e-mail: info@cm-group.ro
Service autorizat	S.C. Cordon Electronics S.R.L. Str. Dumitru Brumarescu, Nr. 9A, Sector 4 Telefon: 0372324762, 0213009905, 0721909190, 0740209932, 0730616100, 0743893650 Email: office@cordongroup.ro Website: www.cordongroup.ro

Completează comerciantul

Semnatura si stampila cumparatorului	
Denumirea produsului	
Seria	
Data vânzării	
Ștampila comerciantului	

1	Data receptiei		Numele si stampila unitatii service
	Data predarii		
	Descrierea defectului		
	Descrierea reparatiei		
	Nr. Intrarii		

2	Data receptiei		Numele si stampila unitatii service
	Data predarii		
	Descrierea defectului		
	Descrierea reparatiei		
	Nr. Intrarii		

3	Data receptiei		Numele si stampila unitatii service
	Data predarii		
	Descrierea defectului		
	Descrierea reparatiei		
	Nr. Intrarii		

1. Produsul beneficiază de 24 de luni de garanție începând cu data vânzării către consumator, reparațiile se efectuează gratis. Pentru companii, durata garanției este de 12 luni.
2. Garanția și reparația gratis se referă la defecțiunile rezultate în mod atestabil datorită materialului defect, construcției eronate sau variantei incorecte.
3. Garanția și reparația gratis nu se referă la defecțiunile cauzate în cursul transportului, datorită nerespectării instrucțiunilor de deservire specificate în manual, întreținerii neadecvate, deteriorării mecanice, intervenției în instalație sau la defecțiunile cauzate de instalația electrică care nu este în conformitate cu CSN, precum și la defecțiunile cauzate de o conectare incorectă.
4. Garanția nu se referă la materialele consumabile. Prin material consumabil se înțelege: periile, periuțele, filtrele, dozele și părțile de cauciuc amovibile. Aceste materiale consumabile se află în vânzare pe piața liberă. Materialul consumabil, în mod excepțional, beneficiază de garanție, doar în cazul defecțiunilor apărute în mod atestabil datorită materialului defect.
5. Drepturile consumatorului sunt conforme cu prevederile L 449/2003 și OG 21/1992 cu completările și modificările ulterioare, republicate, precum și cu modificările introduse de OUG 174/2008, privind vânzarea produselor și garanțiile asociate acestora, în vigoare la data comercializării produsului, pe întreaga perioadă cât acestea sunt în vigoare. Drepturile consumatorului nu sunt afectate de garanția oferită.
6. Cumpărătorului i-a fost probată funcționarea corespunzătoare a produsului și i s-a explicat modul de utilizare. Cumpărătorul a verificat inventarul de livrare al produsului inclusiv existența manualului de utilizare în limba română. Cumpărătorul a luat la cunoștință de integritatea suruburilor și sigiliilor produsului.
7. La solicitarea reparației produsului în perioada de garanție, cumpărătorul este obligat să prezinte Certificatul de garanție având toate rubricile completate, însoțit de bonul de casa sau factura de achiziție.
8. Durata medie de utilizare a produselor este de 2 ani de la data achiziționării.
9. Perioada de timp stabilită nu poate depăși 15 zile calendaristice de la data la care cumpărătorul, după caz, a adus la cunoștința vânzătorului lipsa de conformitate a produsului sau a predat produsul vânzătorului ori persoanei desemnate de acesta pe baza unui document de predare-preluare.

NU FAC OBIECTUL GARANȚIEI:

1. Accesoriile, consumabilele, subsansamblele casabile (periile, periutele, filtrele, dozele, manere, capace, butoane), etc.
2. Nerespectarea parametrilor de alimentare pentru care a fost conceput produsul.
3. Repararea, modificarea, desigilarea sau încercarea de reparare a produsului de către persoane/firme neautorizate de firma IRobot
4. Utilizarea produsului în alte scopuri decât cele pentru care a fost conceput, menționate explicit în manualul de instrucțiuni.

**Produsul a fost conceput și fabricat pentru a fi utilizat exclusiv în scopuri casnice.
Acumulatorii beneficiază de un termen de garanție de 6 luni.**

Vă rugăm să curățați aparatul înainte de a vă prezenta la service.

iRobot™

©2018 iRobot Corporation, 8 Crosby Drive, Bedford, MA 01730 SUA. Toate drepturile rezervate.
iRobot, Roomba, iAdapt, Home Base și Virtual Wall sunt mărci comerciale înregistrate ale Corporației iRobot.
Dirt Detec este o marcă comercială a Corporației iRobot. Aplicația Store este o marcă comercială a Apple,
Inc., înregistrată în S.U.A. și alte țări. Google Play este o marcă comercială a Google, Inc.

WC: 4624126

iRobot[®]

Серия e
Roomba[®]

Инструкция за експлоатация / **BG**

Информация за безопасността

Важни инструкции за безопасност

ЗАПАЗЕТЕ ТЕЗИ ИНСТРУКЦИИ

 **ПРЕДУПРЕЖДЕНИЕ:** При използване на електрически уред винаги трябва да се спазват основни предпазни мерки, включително описаните по-долу.

ПРОЧЕТЕТЕ ВСИЧКИ ИНСТРУКЦИИ

 **ПРЕДУПРЕЖДЕНИЕ:** За да намалите риска от нараняване или повреда, прочетете и спазвайте предупрежденията за безопасност при настройването, използването и поддържането на работата.

Този уред може да се използва от деца на възраст над 8 години и лица с намалени физически, сетивни или умствени способности или липса на опит и познания, ако се наблюдават или са инструктирани как да използват уреда по безопасен начин и разбират свързаните с това опасности. Децата не трябва да си играят с уреда. Почистването и техническото обслужване не трябва да се извършва от деца без наблюдение.

 Това е символът за предупреждение за безопасност. Той се използва, за да предупреждава за потенциални опасности от физическо нараняване. Спазвайте всички съобщения за безопасност след този символ, за да избегнете възможно нараняване или смърт.

 Риск от токов удар



Оборудване от клас II



Номинална изходна мощност, DC



Прочетете ръководството за експлоатация



Общ символ за рециклиране

 Риск от пожар



За употреба само на закрито



Номинална входяща мощност, DC



Да се съхранява извън обсега на деца

BFP Защита от обратно напрежение

 Отделно захранващо устройство



Показва изходна поляриност



Номинална входяща мощност, AC

ПРЕДУПРЕЖДЕНИЕ: Показва опасна ситуация, която, ако не се избегне, може да доведе до смърт или сериозно нараняване.

ВНИМАНИЕ: Показва опасна ситуация, която, ако не се избегне, може да доведе до леки или средни наранявания.

БЕЛЕЖКА: Показва опасна ситуация, която, ако не се избегне, може да доведе до имуществени щети.

ОБЩИ ПОЛОЖЕНИЯ



ПРЕДУПРЕЖДЕНИЕ



- Вашият робот не е играчка. Малките деца и домашните животни трябва да се наблюдават, когато роботът е в действие.
- Не сядайте и не стъпвайте върху робота или зарядната станция Home Base.
- Не използвайте неразрешени зарядни устройства. Ако се използват такива зарядни устройства, батерията може да започне да генерира топлина, дим, да се запали или взриви.
- Закупеният от Вас робот се доставя със защитен кабел, който отговаря на регионалните разпоредби и е предназначен за включване само в стандартен домакински контакт за променлив ток. Не използвайте друг защитен кабел. За резервни кабели, моля, обръщайте се към отдела за обслужване на клиенти, за да сте сигурни, че ще бъде избран правилният защитен кабел за конкретната държава.
- Не отваряйте робота или зарядната станция Home Base. В тях няма части, които могат да се обслужват от потребителите. За техническо обслужване се обръщайте към квалифициран сервизен персонал.
- Риск от токов удар – да се използва само на закрито в сухи помещения.
- Не хващайте робота и станцията Home Base с мокри ръце.
- Съхранявайте и използвайте робота си само при стайна температура.
- Ако към помещението за почистване има балкон, използвайте физическа преграда, за да предотвратите достъпа до балкона и да осигурите безопасна работа.



ВНИМАНИЕ



- Обърнете внимание, че роботът се движи самостоятелно. Бъдете внимателни, когато се движите в зоната за работа на робота, за да не го настъпите.
- Не използвайте робота върху подови настилки с вградени открити електрически контакти.
- Не използвайте устройството за събиране на остри предмети, стъкла или горящи или димящи предмети.
- Ако устройството премине през защитен кабел и го дръпне, съществува опасност някой предмет да бъде издърпан от маса или полица. Преди да използвате устройството, отстранете едри пречки като дрехи, листови хартия, шнури на щори или завеси, защитни кабели и чупливи предмети.

БЕЛЕЖКА

- Този робот е предназначен за употреба само върху сухи подови покрития. Не го използвайте за събиране на разлети течности. Не допускайте робота или зарядната станция Home Base да се намокрят.
- Не поставяйте нищо върху робота.
- Ако не се поддържа чисти контактите на зарядното устройство, роботът може да загуби способността си за зареждане на батерията.

ЗАРЯДНА СТАНЦИЯ HOME BASE™



ПРЕДУПРЕЖДЕНИЕ



- Не използвайте зарядната станция Home Base с повреден кабел или щепсел. Ако кабелът или щепселът е повреден, той трябва да бъде сменен.
- Преди почистване или техническо обслужване винаги изключвайте робота от зарядната станция Home Base.

- Използвайте само приложеното зарядно устройство за батерията ABL-D1 на iRobot. Други видове батерии може да избухнат, като причинят нараняване. Обръщайте се винаги към отдела за обслужване на клиенти за правилното решение при смяна на батерията. Модел на зарядно устройство за батерията 17070: Вход AC 100 – 240 V, 50 – 60 Hz, 0,68 A; 33 W. Изход DC 20,5 V, 1,25 A.
- За да предотвратите риска от падане на робота по стълби, зарядната станция Home Base трябва да е поставена най-малко на 1,2 метра от стълбища.

БЕЛЕЖКА

- Продуктът не може да се използва с произволен преобразувател за захранване. Използването на преобразуватели за захранване незабавно отменя гаранцията.
- Ако живеете в регион с чести гръмотевични бури, препоръчително е да използвате допълнителен стабилизатор на напрежението. Възможно е зарядната станция Home Base на работа да е защитена със стабилизатор на напрежението в случай на тежки гръмотевични бури.

област с обилно количество вода и потърсете медицинска помощ. Поставете батерията в запечатан найлонов плик и я изхвърлете безопасно в съответствие с местните разпоредби за опазване на околната среда. Върнете я в местния упълномощен сервизен център на iRobot за изхвърляне.

- Литиево-йонните батерии и продуктите, които съдържат литиево-йонни батерии, са предмет на строги ограничения при транспортиране. Ако е необходимо да изпратите този продукт (с приложена батерия) за обслужване, при пътуване или по каквато и да било друга причина, ТРЯБВА да прегледате раздела „Отстраняване на неизправности“ в ръководството или да се обърнете към отдела за обслужване на клиенти за указания за транспортиране.



ВНИМАНИЕ



- Използването на батерията от деца трябва да става под наблюдение. Потърсете незабавно медицинска помощ, ако клетка или батерия бъде погълната.

БЕЛЕЖКА

- Батерията трябва да се извади от робота преди изхвърляне.
- За най-добри резултати използвайте само литиево-йонната батерия за iRobot, която се доставя заедно с робота.
- Не използвайте незареждащи се батерии. Използвайте само акумулаторната батерия, доставена с продукта. За смяна купете същата батерия за iRobot или се обърнете към отдела за обслужване на клиенти на iRobot за алтернативни опции за батерии.
- Батериите трябва да се изхвърлят в съответствие с местните разпоредби.
- Винаги зареждайте и изваждайте батерията от робота и аксесоарите преди дълготрайно съхранение.



БАТЕРИЯ

ПРЕДУПРЕЖДЕНИЕ



- Не отваряйте, не чупете, не загрявайте над 80° C и не изгаряйте батерията. Следвайте инструкциите на производителя.
- Не предизвиквайте късо съединение с батерията, като оставяте метални предмети в контакт с терминалите на батерията или я потапяте в течност. Не подлагайте батериите на механичен удар.
- Проверявайте периодично батерията за признаци на повреда или изтичане. Спрете незабавно използването на батерията, ако се появят забележими аномалии, като миризма, топлина, обезцветяване или деформация. Не зареждайте повредени или течещи батерии. Не позволявайте течността да влезе в контакт с кожата или очите. В случай на контакт измийте засегнатата

Вашата прахосмукачка робот Roomba®

Изглед отгоре

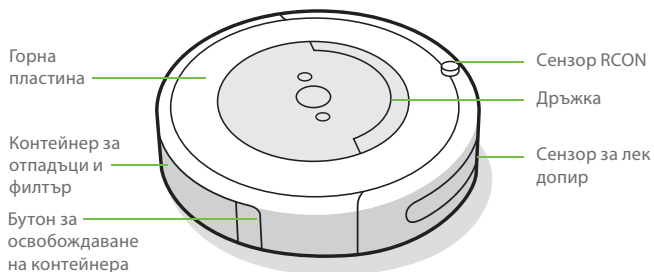

Зарядна станция Home Base

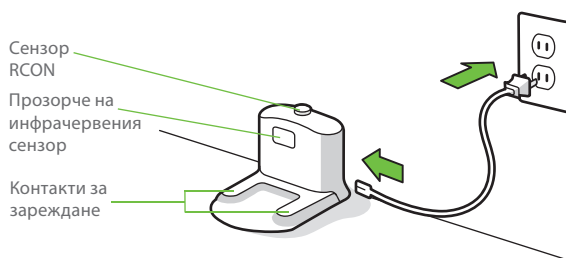

Изглед отдолу

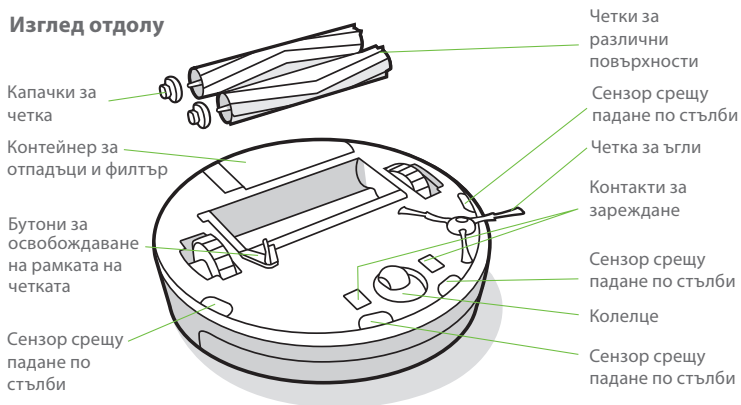

Бутони и индикатори

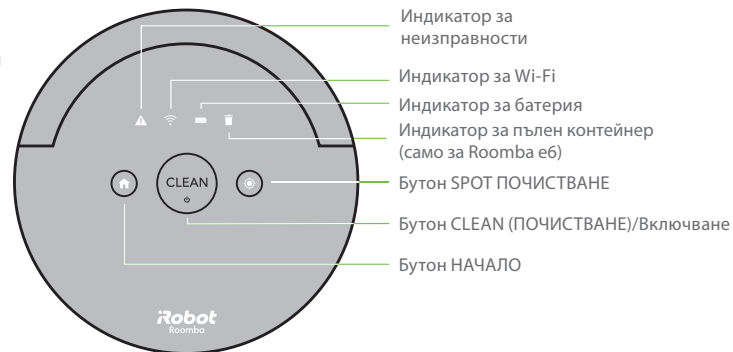

Използване на прахосмукачката робот Roomba®

Разположете зарядната станция Home Base™

⚠ ПРЕДУПРЕЖДЕНИЕ: За да предотвратите риска от падане на робота по стълби, зарядната станция Home Base трябва да е поставена най-малко на 1,2 метра от стълбища.

Поставете зарядната станция Home Base в открита зона без излишни предмети, като оставите около нея следните разстояния:

- Най-малко 0,5 метра от всяка страна на станцията Home Base
- Най-малко 1 метър пред станцията Home Base и най-малко 1 метър до стълбища
- Най-малко 2,5 метра от прегради Virtual Wall.
- Винаги дръжте станцията Home Base включена и се погрижете да е в зона с постоянен Wi-Fi* обхват, за да може прахосмукачката робот Roomba® да получава информация чрез приложението iRobot HOME.

Изгледете приложението iRobot HOME и свържете с Wi-Fi*:

- Гледайте видеоклип с общ преглед, съдържащ инструкции как да настроите и използвате прахосмукачката робот Roomba®.
- Задайте график за автоматично почистване и настройте предпочитанията за почистване.
- Активирайте автоматичните актуализации на софтуера.
- Получете достъп до съвети, похвати и отговори на често задавани въпроси, включително как да сдвоите прахосмукачката робот Roomba® с други интелигентни устройства.

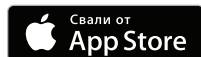

Опознайте робота си

- Поставете робота върху зарядната станция Home Base, за да активирате батерията.

📄 Забележка: Роботът се доставя частично зареден, но препоръчваме да го заредите на станцията Home Base в продължение на 3 часа, преди да стартирате първия пълен почистващ цикъл.

📄 Забележка: Отстранявайте излишните предмети от пода преди почистване (напр. дрехи, играчки и т.н.). Използвайте прахосмукачката робот Roomba® често, за да поддържате подовите в отлично състояние.

Когато роботът се завръща за презареждане след завършване на почистващ цикъл, той издава серия от звуци, за да покаже, че работата е завършена успешно.

- За да поставите робота на пауза по време на почистващ цикъл, натиснете CLEAN (ПОЧИСТВАНЕ).
- За да възобновите почистващия цикъл, натиснете CLEAN (ПОЧИСТВАНЕ) отново.
- За да изпратите робота обратно към зарядната станция Home Base по време на почистващ цикъл, натиснете CLEAN (ПОЧИСТВАНЕ) и след това бутон **🏠 НАЧАЛО** върху робота или натиснете CLEAN (ПОЧИСТВАНЕ) в главния екран на приложението iRobot HOME. Това ще прекрати почистващия цикъл.

📄 Забележка: Когато роботът се връща към станцията Home Base, бутонът **🏠 НАЧАЛО** ще мига.

- Роботът автоматично ще включи режима Dirt Detect™, когато се натъкне на по-голямо замърсяване или отпадъци. Той започва да се движи спираловидно, за да почисти по-обстойно мястото. Бутонът CLEAN (ПОЧИСТВАНЕ) пулсира, когато роботът включва режима Dirt Detect™. Когато приключи, роботът ще продължи задачата си за почистване.

- Можете да използвате функцията Spot Почистване, за да накарате робота да почисти конкретни замърсявания. Трябва само да поставите робота в средата на отпадъците и да натиснете **SPOT ПОЧИСТВАНЕ**. Роботът ще почисти интензивно мястото, като се движи навън по спирала с диаметър около 1 метър и след това обратно по спирала навътре до точката, откъдето е започнал.
- Дръжте робота върху зарядната станция Home Base™, за да е готов винаги за почистване, когато Ви е необходим. Ако трябва да съхранявате робота отделно от зарядната станция, изключете батерията, като преместите робота от станцията Home Base и задържите натиснат бутон **НАЧАЛО** в продължение на 9 секунди. Всички индикатори ще се изключат, при което ще чуете звуков сигнал. След това приберете робота на хладно и сухо място. За да събудите робота и батерията, включете зарядното устройство Home Base и поставете робота върху зарядната станция.
- Когато роботът се зарежда, светлинните индикатори ще бъдат изключени за икономия на енергия. Можете да проверите състоянието, като натиснете бутон **CLEAN (ПОЧИСТВАНЕ)**. Иконата на индикатора за батерия ще се освети в кехлибарено, когато батерията се зарежда, и в зелено, когато се зареди напълно. Състоянието на зареждане на батерията може да се преглежда и в приложението iRobot HOME.

Забележка: След всяка употреба почиствайте контейнера и филтъра.

Акcesoари

Виртуална стена с двоен режим Virtual Wall® (съвместима с всички модели)

Използвайте виртуалната стена с двоен режим Virtual Wall® за ограничаване на робота в местата, които искате да се почистват, и извън тези, които не искате. Тя създава невидима преграда, която се вижда само от робота. Между почистванията можете да оставите устройството на позицията му.

Изберете режима, който отговаря на нуждите Ви:

Режим Virtual Wall: Когато превключвателят е в позиция Virtual Wall (↔), устройството създава линейна преграда за блокиране на отвори с размери до 3 метра.

Забележка: Преградата се разширява с отдалечаването от устройството (вижте илюстрацията).

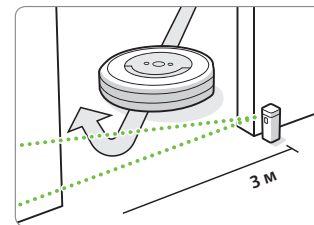
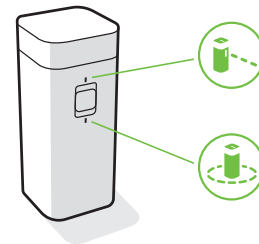

Режим „Купол“: Преместете превключвателя на позиция Halo (↻), за да създадете кръгова преграда. Това ще попречи на робота да се приближава до зони, които искате да защитите, като например купичка на домашни любимци, вази или под бюрото. Преградата на купола се разгъва до около 60 сантиметра от центъра на устройството.

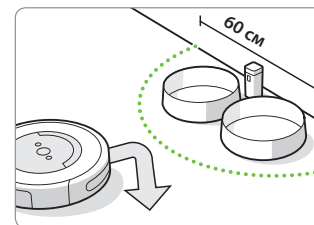

Забележка: При нормална употреба батериите издържат около 8 – 10 месеца. Ако не възнамерявате да използвате виртуалната стена Virtual Wall продължително време, завъртете превключвателя на „Искл.“ или на средна позиция.

Грижи и техническо обслужване

Инструкции за грижи и техническо обслужване

За да работи прахосмукачката робот Roomba® максимално ефективно, изпълнявайте процедурите на следващите страници.

В приложението iRobot HOME има допълнителни видеоклипове с инструкции. Ако забележите, че роботът събира по-малко отпадъци от пода, изпразнете контейнера, почистете филтъра и четките.

Грижи и техническо обслужване: общ преглед

Част	Грижи	Смяна*	Подробности
Контейнер	Изпразване след всяка употреба		Стр. 3
Филтър	Почистете на всеки десети почистващ цикъл.	На всеки 2 месеца	Стр. 3
Предно колелце	Почистете на всеки десети почистващ цикъл.	На всеки 12 месеца	Стр. 4
Четка за ъгли и четки за различни повърхности	Почистете на всеки трети почистващ цикъл.	На всеки 12 месеца	Стр. 4 – 5
Контакти за зареждане на зарядна станция Home Base	Почистете веднъж месечно с влажна кърпа.		Стр. 5

✳ **Важно:** Ако роботът е механично повреден в резултат на пренебрегната редовна поддръжка, такава повреда не се поема от гаранцията.

📄 **Забележка:** iRobot произвежда различни резервни части и сглобки. Ако считате, че се нуждаете от резервна част, свържете се с отдела за обслужване на клиенти на iRobot за повече информация. Попитайте отдела за обслужване на клиенти или посетете упълномощен търговец на iRobot®.

*Честотата на смяна може да варира. Частите трябва да се сменят, ако се покаже видимо износване. **Използвайте само оригинални аксесоари iRobot.**

Почистване на контейнера

- 1 Натиснете бутона за освобождаване на контейнера, за да го извадите.



- 2 Отворете вратичката на контейнера, за да го изпразните.

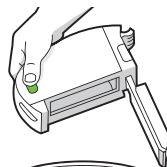

- 3 Поставете контейнера обратно в робота.

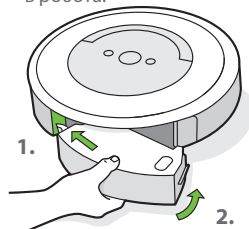

Почистване на филтъра

- 1 Освободете контейнера. Извадете филтъра, като го хванете от двата края и го издърпате.

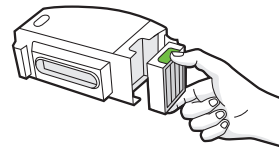

- 2 Изтръскайте отпадъците, като потупате филтъра по коша за отпадъци. За по-дълбоко почистване на филтъра, можете да използвате стандартна прахосмукачка.



- 3 Поставете обратно филтъра така, че назъбените краища да са насочени навън. Поставете контейнера обратно в робота.

✳ **Важно:** Роботът няма да работи, ако филтърът не е инсталиран правилно. Сменяйте филтъра на всеки два месеца.

Измиване на контейнера

-  **Важно:** Не мийте филтъра. Извадете филтъра, преди да измиете контейнера.
- 1 Освободете контейнера, извадете филтъра и отворете вратичката на контейнера.
- 2 Изплакнете контейнера с топла вода.

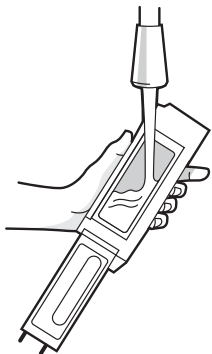



- 3 Уверете се, че контейнерът е напълно сух. Поставете обратно филтъра и върнете контейнера в робота.

 **Забележка:** Контейнерът не може да се мие в съдомиялна машина.

Почистване на предното колелце

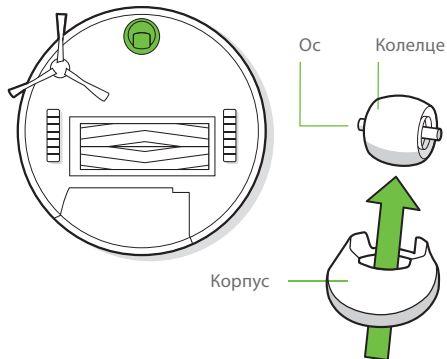
- 1 Дръпнете силно предното колелце, за да го извадите.
- 2 Отстранете отпадъците от вътрешността на отвора на колелцето.
- 3 Поставете обратно всички части, когато приключите. Уверете се, че колелцето щраква обратно на място.



-  **Важно:** Ако предното колелце се запълни с косми и отпадъци, това може да повреди подовото Ви покритие. Ако колелцето не се върти свободно, след като сте го почистили, свържете се с отдела за обслужване на клиенти.

Почистване на четката за ъгли

- 1 С помощта на монета или малка отвертка отстранете винта, който държи на място четката за ъгли.
- 2 Извадете четката за ъгли, почистете четката и оста ѝ, след което поставете четката.

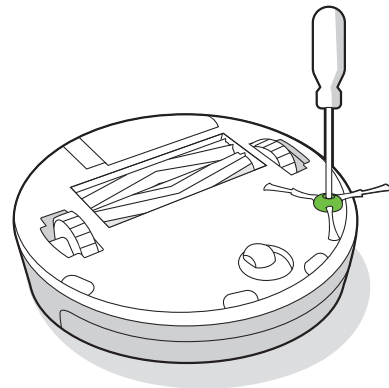

-  **Важно:** Ако роботът е механично повреден в резултат на пренебрегната редовна поддръжка, такава повреда не се поема от гаранцията.

Почистване на четките за различни повърхности

1 Стиснете бутоните за освобождаване на рамката за четката, повдигнете бутона и отстранете всякакви пречки.

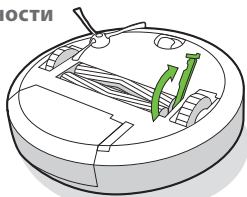

2 Извадете четките от работа. Извадете капачките от краищата на четките. Отстранете космите или отпадъците, които са се събрали под капачките. Поставете капачките за четките обратно на местата им.

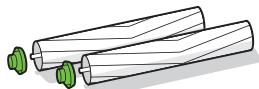

3 Отстранете космите или отпадъците от квадратните и шестоъгълните щифтове от срещуположната страна на четките.

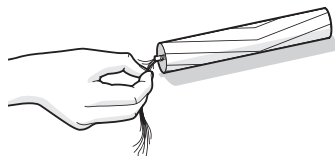

4 Извадете контейнера от работа и почистете останалите отпадъци от пътя за засмукване.

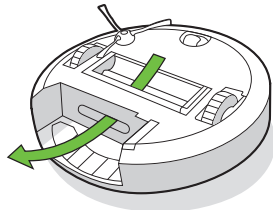

5 Монтирайте обратно четките в работа. Щифтовете на четките трябва да съответстват по форма на иконите на четките върху модула на почистващата глава.

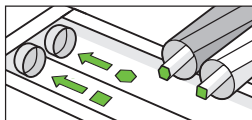

Почистване на сензорите срещу падане по стълби и на контактите за зареждане

1 Избършете сензорите и контактите за зареждане с чиста и суха кърпа.

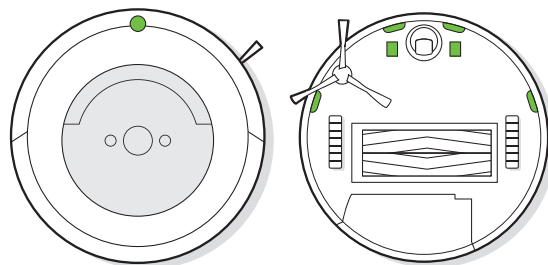

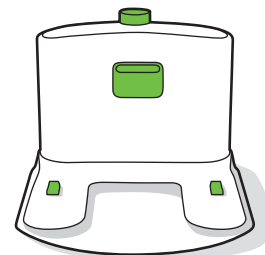

*** Важно:** Не пръскайте с почистващ разтвор или вода върху сензорите и отворите им.

Почистете контактите за зареждане с влажна кърпа.



Отстраняване на неизправности

Прахо­сму­качката робот Roomba® ще Ви съобщи, че нещо не е наред с двуто­на­лен зву­ков сигнал, гласово съобщение и мигане на индикатора за неизправности (▲). Изпълнете инструкциите, които чувате. По-детайлна информация за поддръжка, както и видеоклипове можете да намерите в приложението iRobot HOME и на адрес global.irobot.com.

За да рестартирате робота, натиснете и задръжте бутоните  НАЧАЛО и  SPOT ПОЧИСТВАНЕ в продължение на 10 секунди, докато всички индикатори се изключат, след което ги освободете. Когато освободите бутоните, ще чуете сигнал, потвърждаващ успешно рестартиране.

 **Забележка:** Ако използвате функцията за задаване на график, отворете приложението iRobot HOME след рестартиране, за да се уверите, че графикът на робота е запазен.

Режим на готовност с намалено потребление на енергия

Когато е на зарядната станция Home Base™, прахо­сму­качката робот Roomba® консумира малко количество енергия. Това гарантира постоянната готовност на робота за следващата задача за почистване, както и за поддържане на свързаността чрез Wi-Fi®. Можете да поставите робота в режим на още по-ниска консумация на електроенергия, когато не се използва. За инструкции и по-детайлна информация за режима на готовност с намалено потребление на енергия вижте приложението iRobot HOME.

Литиево-йонна батерия

За най-добри резултати използвайте само литиево-йонната батерия за iRobot®, която се доставя заедно със закупената от Вас прахо­сму­качка робот Roomba®.



ПРЕДУПРЕЖДЕНИЕ: Литиево-йонните батерии и продуктите, които съдържат литиево-йонни батерии, са предмет на строги ограничения при транспортиране. Ако е необходимо да изпратите този продукт (с приложена батерия) за обслужване, при пътуване или по каквато и да било друга причина, ТРЯБВА да следвате указания за транспортиране по-долу.

- Преди изпращане, батерията трябва да бъде изключена.
- Отделете робота от зарядната станция Home Base.
- Уверете се, че бутонът CLEAN (ПОЧИСТВАНЕ) свети, като го натиснете бързо веднъж.
- След като бутонът светне, натиснете и го задръжте в продължение на 12 секунди – ще чуете звуков сигнал.
- След като го чуете, освободете бутона CLEAN (ПОЧИСТВАНЕ) – сега батерията е изключена.
- Опаковайте устройството в оригиналната му опаковка.
- Изпращайте само с наземен транспорт (не по въздух).
- Ако се нуждаете от допълнителна помощ, обадете се на екипа в отдела за обслужване на клиенти.

Отдел за обслужване на клиенти на iRobot

България

Ако имате въпроси или коментари във връзка със закупената от Вас прахосмукачка робот Roomba®, свържете се с iRobot, преди да се обърнете към търговец на дребно.

Като начало посетете www.irobot.bg за съвети за поддръжка, често задавани въпроси и информация за аксесоарите. Тази информация можете да намерите и в приложението iRobot HOME. Ако се нуждаете от допълнителна помощ, обадете се на отдела за обслужване на клиенти на телефон **(02) 491 63 66**.

Работно време на отдела за обслужване на клиенти на iRobot:

- От понеделник до петък, 9:30 – 17:30 ч.
- Събота и неделя - почивни дни

България

Посетете global.irobot.com, за да:

- научите повече за iRobot във Вашата държава;
- получите насоки и съвети за подобряване на ефективността на прахосмукачката робот Roomba®;
- получите отговори на въпроси;
- се свържете с местния център за поддръжка.

Информация за нормативната уредба

Оторизиран вносител: „Цертус Меркатус БГ“
ЕООД, тел.: 02 491 63 66

www.irobot.bg

Оторизиран сервис: „България сервис груп“ ООД
Национален телефон: 0700 10 218.
e-mail: order@bgs.bg
www.bgs.bg



ГАРАНЦИОННА КАРТА

Продавач Купувач

.....
/печат на продавача/

.....
/подпис на купувача/

Дата на покупката:

Модел	
Сериен Номер	

Гаранционни срокове:

Роботизирана прахосмукачка „iRobot”- 24 месеца

Батерия на прахосмукачка „iRobot” – 6 месеца

Фирма „Цертус Меркатус БГ“ ЕООД ви дава гаранция за качеството на закупеното изделие, съгласно Закона за защита на потребителите и гаранционните условия на тази карта.

Независимо от търговската гаранция, продавачът отговаря за липсата на съответствие на потребителската стока с договора за продажба, съгласно чл.112 - 115 от ЗЗП.

Предоставената търговска гаранция не оказва влияние върху правата на потребителите, произтичащи от гаранцията по чл. 112 – 115 от Закона за защита на потребителите.

Тази гаранция е валидна за всички домакински уреди предлагани от “Цертус Меркатус БГ“ ЕООД с търговска марка „iRobot” на територията на Република България.

ГАРАНЦИОННИ УСЛОВИЯ:

1. Гаранцията е валидна при:

- 1.1. Представяне на настоящата гаранционна карта - попълнена правилно в момента на закупуване на стоката и касова бележка, фактура или договор за закупуване на уреда.
- 1.2. Фабрични дефекти възникнали по вина на производителя (дефектен материал, грешна конструкция или некачествено производство).

2. Гаранцията не се отнася за:

- 2.1. Уреди, които се използват с професионална цел в търговската мрежа, обществени места и други подобни, различни от домакинството. Дефиницията потребителска (домашна) употреба, абсолютно изключва използването на продукта за извършването на търговска и/или професионална дейност, както използването му за каквито и да е цели освен домакинство. При всички случаи , ако уредът е закупен с фактура издадена на търговец по смисъла на Търговския закон или на името на юридическо лице, се счита че същият се използва за цели различни от потребителска (домашна) употреба.
- 2.2. Консумативи: четки, филтри, подвижни части от каучук. Консумативите са свободно продаваеми.

3. Гаранционната отговорност изпълнявана от „България сервиз груп“ ООД се изключва в следните случаи:

- 3.1. Ако е направен опит за отстраняване на дефекта от неоторизирани лица.
- 3.2. При несъответствие между данните в гаранционната карта и изделието, както и при липса на сериен номер върху изделието.
- 3.3. При повреди от външен характер, като токови удари, нестандартни захранващи напрежения, природни бедствия или други причини извън контрола на вносителя.
- 3.4. Ако уреда е подложен на действието на агресивна среда - удар, падане, натиск и т.н.
- 3.5. При предизвикан термичен шок върху уреда.
- 3.6. При неспазване инструкциите за експлоатация и неправилна поддръжка. Инструкцията за експлоатация и поддръжка на български език е приложена към уреда.
- 3.7. При неправилно или некоректно попълнена, с нечетлив сериен номер или такава със следи от интервенция гаранционна карта и при липса или нарушена заводска табелка с данни на уреда.
- 3.8. При дефекти в следствие на неправилен транспорт.

4. Изисквания при гаранционно сервизно обслужване:

- 4.1. По време на престой на изделието в сервиза не тече гаранционен срок.
- 4.2. В случай на необходимост от подмяна на резервна част, подменената такава става собственост на сервиза.
- 4.3. За подмяна на уреда с нов се изисква специален протокол издаден от Централен сервиз, със становище, че уредът не подлежи на ремонт и документ за покупката-фактура (касова бележка) и гаранционна карта.

Цертус Меркатус БГ ЕООД
Ул. Апостол Карамитев No 2, вх. В, ап. 7
Дианабад – София, 1172 България
тел: + 359 2 4916366
Email: bg.info@certus-mercatus.com

Чл. 112. (1) При несъответствие на потребителската стока с договора за продажба потребителят има право да предяви рекламация, като поиска от продавача да приведе стоката в съответствие с договора за продажба. В този случай потребителят може да избира между извършване на ремонт на стоката или замяната ѝ с нова, освен ако това е невъзможно или избраният от него начин за обезщетение е непропорционален в сравнение с другия.

(2) Смята се, че даден начин за обезщетяване на потребителя е непропорционален, ако неговото използване налага разходи на продавача, които в сравнение с другия начин на обезщетяване са неразумни, като се вземат предвид:

1. стойността на потребителската стока, ако нямаше липса на несъответствие;
2. значимостта на несъответствието;
3. възможността да се предложи на потребителя друг начин на обезщетяване,

който не е свързан със значителни неудобства за него.

Чл. 113. (1) (Нова - ДВ, бр. 18 от 2011 г.) Когато потребителската стока не съответства на договора за продажба, продавачът е длъжен да я приведе в съответствие с договора за продажба.

(2) (Предишна ал. 1 - ДВ, бр. 18 от 2011 г.) Привеждането на потребителската стока в съответствие с договора за продажба трябва да се извърши в рамките на един месец, считано от предявяването на рекламацията от потребителя.

(3) (Предишна ал. 2, изм. - ДВ, бр. 18 от 2011 г.) След изтичането на срока по ал. 2 потребителят има право да развали договора и да му бъде възстановена заплатената сума или да иска намаляване на цената на потребителската стока съгласно чл. 114.

(4) (Предишна ал. 3 - ДВ, бр. 18 от 2011 г.) Привеждането на потребителската стока в съответствие с договора за продажба е безплатно за потребителя. Той не дължи разходи за експедиране на потребителската стока или за материали и труд, свързани с ремонта ѝ, и не трябва да понеса значителни неудобства.

(5) (Предишна ал. 4 - ДВ, бр. 18 от 2011 г.) Потребителят може да иска и обезщетение за претърпените вследствие на несъответствието вреди.

Чл. 114. (1) При несъответствие на потребителската стока с договора за продажба

и когато потребителят не е удовлетворен от решаването на рекламацията по

чл. 113, той има право на избор между една от следните възможности:

1. разваляне на договора и възстановяване на заплатената от него сума;
2. намаляване на цената.

(2) Потребителят не може да претендира за възстановяване на заплатената сума или за намаляване цената на стоката, когато търговецът се съгласи да бъде извършена замяна на потребителската стока с нова или да се поправи стоката в рамките

42

на един месец от предявяване на рекламацията от потребителя.

(3) (Нова - ДВ, бр. 61 от 2014 г., в сила от 25.07.2014 г.) Търговецът е длъжен да удовлетвори искане за разваляне на договора и да възстанови заплатената от потребителя сума, когато след като е удовлетворил три рекламации на потребителя чрез извършване на ремонт на една и съща стока, в рамките на срока на гаранцията по

чл. 115, е налице следваща поява на несъответствие на стоката с договора за продажба.

(4) (Предишна ал. 3 - ДВ, бр. 61 от 2014 г., в сила от 25.07.2014 г.) Потребителят не може да претендира за разваляне на договора, ако несъответствието на потребителската стока с договора е незначително.

Чл. 115. (1) Потребителят може да упражни правото си по този раздел в срок до две години, считано от доставянето на потребителската стока.

(2) Срокът по ал. 1 спира да тече през времето, необходимо за поправката или замяната на потребителската стока или за постигане на споразумение между продавача и потребителя за решаване на спора.

(3) Упражняването на правото на потребителя по ал. 1 не е обвързано с никакъв друг срок за предявяване на иск, различен от срока по ал. 1.

РЕМОНТИ В ГАРАНЦИОНЕН СРОК

Предаден за ремонт на:	Получил уреда (подпис)	Поправен на:	Номер на ремонтния лист	Получил уреда (подпис)



©2018 iRobot Corporation, 8 Crosby Drive, Bedford, MA 01730 САЩ. Всички права запазени.
iRobot, Roomba, iAdapt, Home Base и Virtual Wall са регистрирани търговски марки на iRobot Corporation.
Dirt Detect е търговска марка на iRobot Corporation. App Store е търговска марка на Apple, Inc.,
регистрирана в САЩ и други държави. Google Play е търговска марка на Google, Inc.

WC: 4624123

Robot[®]

e Serisi

Roomba[®]

Kullanıcı Kılavuzu / **TR**

Güvenlik Talimatları, Olası Kullanım Hataları ve İnsan /Çevre Sağlığına İlişkin Uyarılar













TAŞIMA TALİMATLARI: ÜRÜNÜ ELLE TAŞIRKEN VARSA TUTMA KOLUNU KULLANARAK TAŞIYINIZ. TUTMA KOLU OLMAYAN DURUMLARDA CİHAZI DÜZ BİR ŞEKİLDE TAŞIMAYA ÖZEN GÖSTERİNİZ. ÜRÜNÜ KARGOLARKEN MUHAKAK ORJİNAL AMBALAJI İÇERİSİNDE MUHAFAZA EDİNİZ. SERVİS V.B. SEBEPLERLE İADE İHTİMALİNE KARŞI ÜRÜN KUTUSUNU MUHAFAZA EDİNİZ.

BU TALİMATLARI SAKLAYIN
UYARI: Bir elektrikli cihaz kullanılırken, aşağıdakileri içeren temel tedbirlere daima uyulmalıdır: TÛM TALİMATLARI OKUYUN

UYARI: Yaralanma veya hasar riskini azaltmak için robotunuzu ayarlarken, kullanırken ve robotunuzun bakımını yaparken aşağıdaki güvenlik önlemlerini okuyun ve bunlara uyun.

Bu cihaz 8 yaş ve üzeri çocuklar ile fiziksel, duyuşal veya akli becerileri sınırlı olan veya deneyim ve bilgiye sahip olmayan kişiler tarafından, bu kişilerin gözetim altında olmaları veya cihazın emniyetli bir şekilde kullanımı hakkında gerekli olan talimatların verilmesi ve cihazın neden olacağı tehlikelerin anlaşılması koşulu ile kullanılabilir. Çocuklar cihazla oyun oynamamalıdır. Temizlik ve kullanıcı bakımı gözetim altında tutulmayan çocuklarca yapılmamalıdır.

! Bu, güvenlik uyarısı simgesidir. Sizi olası fiziksel yaralanma tehlikesine uarmak için kullanılır. Olası yaralanma veya ölümden kaçınmak için bu simgenin ardından gelen tüm güvenlik mesajlarına uyun.

- | | | | | |
|--|--|---|--|--|
|  Elektrik çarpması tehlikesi |  Sınıf II ekipman |  Nominal çıkış gücü, d.c. |  Çalıştırma kılavuzunu okuyun |  Genel geri dönüşüm simgesi |
|  Yangın riski |  Sadece iç mekan kullanımına yöneliktir |  Nominal giriş gücü, d.c. |  Çocukların ulaşamayacağı yerde muhafaza edin | BFP Geri Besleme Koruması |
|  Ayrı Besleme Ünitesi |  Çıkış polaritesini gösterir |  Nominal giriş gücü, a.c. | | |

UYARI: Kaçınılmaması durumunda ölüme veya ciddi yaralanmaya yol açabilecek, tehlikeli bir durumu gösterir.

DİKKAT: Kaçınılmaması durumunda hafif veya orta seviyede yaralanmaya yol açabilecek, tehlikeli bir durumu gösterir.

BİLGİ: Kaçınılmaması durumunda mala yönelik zarara yol açabilecek, tehlikeli bir durumu gösterir.

GENEL



UYARI

- Robotunuz bir oyuncak değildir. Robotunuz çalışırken küçük çocuklar ve ev hayvanları gözetim altında tutulmalıdır.
- Robotunuzun veya Home Base şarj istasyonunuzun üzerine oturmayın veya basmayın.
- Onaylanmayan şarj cihazlarını kullanmayın. Onaylanmayan şarj cihazı kullanılması pilin ısınmasına, duman çıkarmasına, yanmasına veya patlamasına yol açabilir.
- Robotunuz bölgesel olarak onaylı bir elektrik kablosuyla birlikte sunulur ve yalnızca standart evsel bir AC prize takılacak şekilde tasarlanmıştır. Başka bir elektrik kablosu kullanmayın. Yedek kablolar konusunda, lütfen ülkeye özgü doğru elektrik kablosu seçtiğinizden emin olmak için Müşteri Hizmetleri ile irtibata geçin.
- Robotunuzu veya Home Base şarj istasyonunuzu açmayın. Cihazın içinde kullanıcı tarafından bakımı veya onarımı yapılabilecek bileşen bulunmamaktadır. Bakım işleri için yetkin bakım personeline başvurun.
- Elektrik çarpma tehlikesi, iç mekanlarda yalnızca kuru ortamda kullanın.
- Robotunuza ve Home Base ünitenize ıslak elle dokunmayın.
- Robotunuzu oda sıcaklığında saklayın ve çalıştırın.
- Temizlenecek odanın balkonu varsa, balkon kapısının önüne fiziksel bir engel yerleştirilerek cihazın balkona çıkması engellenerek cihazın güvenli ortamda çalışması sağlanmalıdır.



DİKKAT

- Robotun kendi başına hareket ettiğini unutmayın. Robotun hareket ettiği alanda yürürken, robotun üzerine basmamaya dikkat edin.
- Yerde ucu açık elektrik kablolarının bulunduğu mekanlarda cihazı çalıştırmayın.
- Bu cihazı; keskin nesnelere, camı veya yanmakta olan ya da duman çıkaran herhangi bir cismi temizlemek için kullanmayın.
- Cihaz bir elektrik kablosu üzerinden geçerken kabloyu çekebilir ve bunun sonucunda masa veya raf üzerinde bulunan bir nesne düşebilir. Bu cihazı kullanmadan önce giysi ve kağıt parçaları gibi nesnelere toplayın; jaluzi ve perde iplerini, elektrik kablolarını toplayın ve kırılabilir nesnelere yerden kaldırın.

BİLGİ

- Bu robot sadece kuru zeminde kullanılmalıdır. Bu cihazı, dökülmüş sıvıları temizlemek için kullanmayın. Robotunuzun veya Home Base şarj istasyonunuzun ıslanmasına izin vermeyin.
- Robotunuzun üzerine herhangi bir şey koymayın.
- Şarj noktalarının temiz tutulmaması robotun pili şarj edememesine yol açabilir.

HOME BASE™ ŞARJ İSTASYONU



UYARI

- Kablosu veya fişi hasar görmüş bir Home Base'i kullanmayın, kablo veya fiş hasar görmüşse değiştirilmesi gerekir.
- Robotunuzun temizliğini veya bakımını yapmadan önce mutlaka Home Base bağlantısını kesin.

- iRobot ABL-D1 pilini şarj etmek için yalnızca birlikte verilen pil şarj cihazını kullanın. Diğer pil türleri patlayarak yaralanmaya neden olabilir. Piliğinizin doğru şekilde değiştirilmesi için her zaman Müşteri Hizmetleri ile irtibata geçin. Pil Şarj Cihazı model 17070: Giriş AC 100-240V, 50-60Hz, 0.68A; 33W. Çıkış DC 20.5V, 1.25A.
- Robotunuzun merdivenden düşme riskini önlemek için, Home Base Şarj İstasyonun merdivenlerden en az 1,2 metre uzakta konumlandırıldığından emin olun.

BİLGİ

- Ürün herhangi bir güç dönüştürücü ile birlikte kullanılamaz. Güç dönüştürücülerinin kullanılması, garantinin derhal geçersiz kalmasına neden olacaktır.
- Gök gürültülü fırtınalar görülmeye elverişli bir bölgede yaşıyorsanız, ek aşırı gerilim koruyucu kullanmanız tavsiye edilir. Robotunuzun Home Base Ünitesi şiddetli gök gürültülü fırtınalara karşı aşırı gerilim koruyucu ile korunuyor olabilir.

PİL



UYARI



- Açmayın, ezmeyin, 80°C üzeri sıcaklığa ısıtmayın veya yakmayın. Üretici talimatları izleyin.
- Pil terminallerine metal nesnelerin temas etmesine izin vererek kısa devre yaptırmayın veya sıvıya daldırmayın. Pilleri mekanik şoka tabi tutmayın.
- Pilleri periyodik olarak gözden geçirerek herhangi bir hasar veya akıntı olup olmadığını kontrol edin. Koku, ısı, renk değişimi veya deformasyon gibi belirgin anormallikler halinde derhal pili kullanmayı bırakın. Hasar görmüş veya sızıntı yapan pil paketlerini şarj etmeyin, sıvının cildinize veya gözlerinize temasından kaçının.

Temas ederse, etkilenen bölgeyi bol suyla yıkayın ve hastaneye başvurun. Pilleri ağız kapalı bir plastik torbaya konarak çevre ile ilgili yerel kurallara uygun şekilde elden çıkarın. Paketi imha edilmesi için yerel yetkili iRobot Hizmet Merkezine götürün.

- Lityum iyon piller ve lityum iyon pil içeren ürünler, nakliye konusunda sıkı kurallara tabidir. Bu ürünü (pilleriyle birlikte) bakım, seyahat veya başka bir nedenle kargoya vermeniz gerekirse, kargo talimatlarına için mutlaka kılavuzunuzun Sorun Giderme bölümünü OKUMALI veya müşteri hizmetleriyle TEMAS KURMALISINIZ.



AEEE yönetmeliğine uygundur'

Bu ürünün kullanım ömrü 10 yıldır.

Elektrik Tüketimi: 33 Watts

BU CİHAZ TÜRKİYE ALTYAPISINA UYGUNDUR.



DİKKAT



- Çocuklar pili kullanırken gözetim altında bulundurulmalıdır. Bir hücrenin veya pilin yutulması halinde derhal tıbbi yardıma başvurun.

BİLGİ

- Pil paketi atılmadan önce robottan çıkarılmalıdır.
- En iyi sonuçları almak için yalnızca robot ile birlikte sağlanan iRobot Lityum İyon Pili kullanın.
- Yeniden şarj edilebilir olmayan piller kullanmayın. Yalnızca ürünle birlikte verilen şarj edilebilir pil kullanın. Değiştirme için, özdeş iRobot pili alın veya alternatif pil seçenekleri için iRobot Müşteri Hizmetleri ile irtibata geçin.
- Piller yerel kurallara uygun şekilde atılmalıdır.

Roomba® Vakumlama Yapan Robotunuz hakkında

Üstten Görünüm

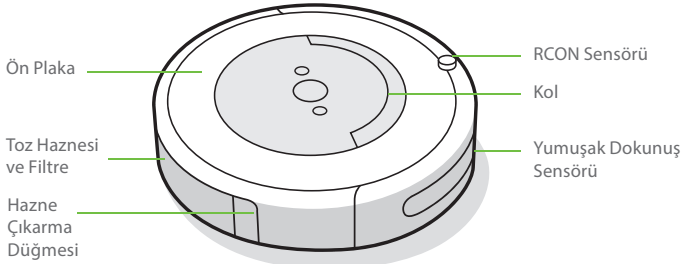

Home Base

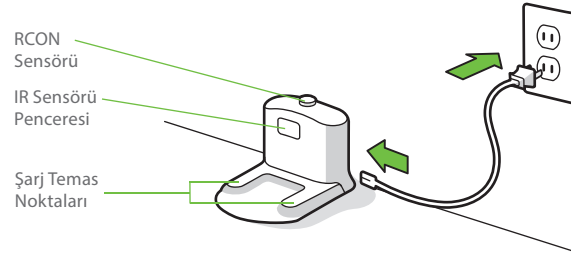

Altın Görünüm

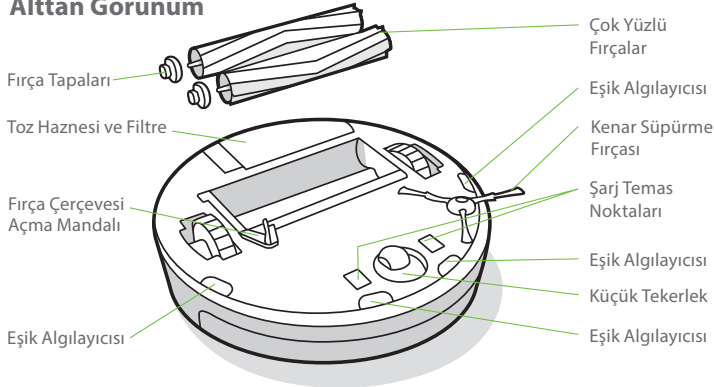

Düğmeler ve Göstergeler



Roomba® Vakumlama Yapan Robotunuzun Kullanımı

Home Base™ şarj istasyonunuzu yerleştirin

⚠ UYARI: Robotunuzun merdivenden düşme riskini önlemek için, Home Base Şarj İstasyonun merdivenlerden en az 1,2 metre uzakta konumlandırıldığından emin olun.

Home Base ünitesini, etrafında aşağıda belirtilen mesafeleri bırakarak, üstü açık, düzenli bir bölgeye yerleştirin:

- Home Base ünitesinin her iki tarafında en az 0,5 metre
- Home Base ünitesinin önünde en az 1 metre ve merdivenlere en 1 metre mesafede
- Sanal Duvar Bariyerlerinden en az 2,5 metre mesafe
- Home Base ünitesini her zaman fişe takılı halde tutun ve Roomba™'nın iRobot HOME uygulaması yoluyla bilgi almasını sağlamak üzere sabit Wi-Fi® çeken bir bölgede bulunduğundan emin olun.

iRobot HOME Uygulamasını indirin ve Wi-Fi®'a bağlanın:

- Roomba® vakumlama yapan robotunuzu kurma ve kullanma talimatlarını içeren bir genel bakış videosu izleyin
- Otomatik bir temizlik programı yapın ve temizlik tercihlerinizi özelleştirin
- Otomatik yazılım güncellemelerini etkinleştirin
- İpuçları, püf noktaları ve Roomba® vakumlama yapan robotunuzu diğer akıllı cihazlarla eşleştirmeyi de içeren, sık sorulan sorulara erişin.



Robotunuzu tanıyın

- Pili etkinleştirmek üzere robotu Home Base'in üzerine yerleştirin.

☰ Not: Robotunuz kısmen şarj edilmiş olarak gelir, ancak biz ilk tam temizlik döngüsüne başlamadan önce robotu Home Base üzerinde 3 saat şarj etmenizi öneriyoruz.

☰ Not: Temizlikten önce dağınıklığa yol açan cisimleri (kiyafetler, oyuncak vb.) zeminden kaldırın. Yerlerin hep temiz kalması için Roomba® vakumlama yapan robotunuzu düzenli olarak kullanın.

Robot bir temizlik döngüsünü tamamladıktan sonra şarj olmak için yuvaya dönüyorsa, görevin başarıyla tamamlandığını belirtmek için bir dizi ses çıkarır.

- Bir temizlik döngüsü sırasında robotu duraklatmak CLEAN düğmesine basın.
- Temizlik döngüsünü devam ettirmek için CLEAN düğmesine bir kez daha basın.
- Robotu bir temizlik döngüsü sırasında Home Base ünitesine geri göndermek için, robot üzerindeki CLEAN ve 🏠 (Home) düğmesine veya iRobot HOME Uygulaması ana ekranındaki CLEAN düğmesine basın. Böylelikle temizlik döngüsü sona erer.

☰ Not: Robot Home Base'e döndüğünde, 🏠 (Home) düğmesi yanıp söner.

- Robot yüksek bir toz ve kir yoğunluğuyla karşılaştığında otomatik olarak Dirt Detect™ modunu devreye sokar. Robot bölgeyi daha derinlemesine temizlemek sarmal olarak hareket eder. Robot Dirt Detect™ moduna geçtiğinde CLEAN düğmesi yanıp söner. İşlem bittiğinde, robot temizleme işine devam eder.

- Robotun belirli bir dökülmeyi temizlemesi için Spot Temizleme özelliğini kullanabilirsiniz. Robotu kirin merkezine yerleştirin ve ⊕ (Spot Temizleme) düğmesine basın. Robot dışarı doğru yaklaşık 1 metre çapında sarmal hareketle açılıp, daha sonra başladığı yere kadar içe doğru sarmal hareketle dönerek bölgeyi temizler.
- Gerektiğinde her zaman temizlemeye hazır olması için robotu Home Base™ şarj istasyonunda tutun. Robotu şarj istasyonundan ayrı saklamanız gerekiyorsa, robotu Home Base şarj istasyonundan çıkarıp 🏠 (Home) düğmesine 9 saniye süreyle basılı tutarak pili kapatın; tüm göstergeler kapanacak ve bir ses duyacaksınız, bunun ardından robotu serin ve kuru bir yerde saklayın. Robotu uyandırmak için pili açın, Home Base şarj istasyonunu fişe takın ve robotu şarj istasyonuna yerleştirin.
- Robot şarj olurken enerji tasarruf etmek için gösterge ışığı kapanacaktır. CLEAN düğmesine bir kez basarak durumunu kontrol edebilirsiniz. Pil şarj olurken Pil Göstergesi simgesi sarı renkte, pil tamamen şarj olduğunda yeşil renkte yanar. Pil şarj durumu iRobot HOME Uygulamasından da görülebilir.

📖 **Not:** Her kullanımdan sonra hazneyi boşaltın ve filtreyi temizleyin.

Aksesuarlar

Çift Modlu Virtual Wall® Bariyeri (tüm modellerle uyumlu)

Çift Modlu Virtual Wall® bariyeri, robotu temizlenmesini istediğiniz sınırların içinde, temizlenmesini istemediğiniz yerlerin dışında tutmak için kullanın. Sadece robotun görebildiği görünmez bir bariyer oluşturur. Cihazı temizlik döngüleri arasında bırakabilirsiniz.

İhtiyaçlarınızı karşılayan modu seçin:

Virtual Wall Modu: Düğme Virtual Wall konumundayken (🏠), cihaz 3 metreye kadarki açıklıkları bloklamak için doğrusal bir bariyer oluşturur.

📖 **Not:** Bu bariyer cihazdan uzaklaştıkça genişler (şekle bakın).

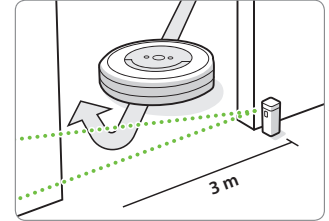
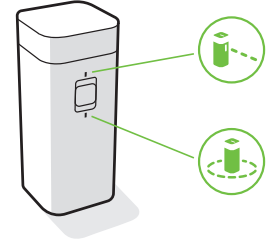

Halo Modu: Dairesel bir bariyer yaratmak için düğmeyi Halo konumuna (🌊) çevirin. Böylece robotun mama kabı veya bir vazo vb. bulunan alanlara veya bir masanın altına yaklaşmasını önleyebilirsiniz. Halo bariyeri cihazın merkezinden yaklaşık 60 santimetrelilik bir mesafeye ulaşır.

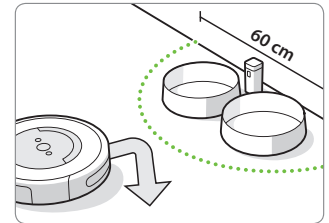

📖 **Not:** Pillerin ömrü normal kullanım için 8-10 aydır. Virtual Wall bariyerinizi uzun bir süreliğine kullanmayı planlamıyorsanız, düğmeyi Kapalı veya orta konuma getirmeyi unutmayın.

Bakım ve Onarım

Bakım ve Onarım Talimatları

Roomba® vakumlama yapan robotun en üst seviyede performans göstermesi için aşağıdaki sayfalarda yer alan prosedürleri gerçekleştirin.

iRobot HOME Uygulamasında ek öğretici videolar yer almaktadır. Robotun döşemenizi yeterince temizlemediğini fark ederseniz, hazneyi boşaltın, filtreyi temizleyin ve fırçaları temizleyin.

Bakım ve Onarım Görünümü

Parça	Bakım	Değiştirme*	Ayrıntılar
Hazne	Her kullanımdan sonra boşaltın		Sayfa 3
Filtre	Her 10 temizleme döngüsünde bir temizleyin	2 ayda bir	Sayfa 3
Ön Küçük Tekerlek	Her 10 temizleme döngüsünde bir temizleyin	12 ayda bir	Sayfa 4
Kenar Süpürme Fırçası ve Çok Yüzlü Fırçalar	Her 3 temizleme döngüsünde bir temizleyin	12 ayda bir	Sayfa 4-5
Şarj istasyonunun şarj kontakları Home Base	Her ay temizleyin (nemli bir bez veya ince havlu kağıt ile)		Sayfa 5

***Önemli:** Sonuç olarak, düzenli bakım ihmal edildiği takdirde robot mekanik olarak hasar görürse, bu hasar garanti kapsamında kabul edilmeyecektir.

Not: iRobot çeşitli yedek parçalar ve düzenekler üretir. Yedek parça ihtiyacınız olduğunu düşünüyorsanız, daha fazla bilgi için lütfen iRobot Müşteri Hizmetlerine başvurun. Müşteri Hizmetlerine danışın "Veya yetkili bir iRobot® bayisini ziyaret edin."

*Değiştirme sıklığı değişebilir. Görünür aşınma varsa parça değiştirilmelidir. **Yalnızca orijinal iRobot aksesuarları kullanın.**

Haznenin Boşaltılması

- 1 Hazneyi çıkartmak için hazne çıkarma düğmesine basın.

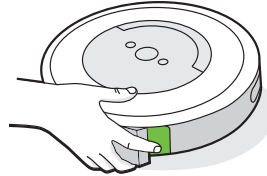

- 2 Hazneyi boşaltmak için hazne kapağını açın.

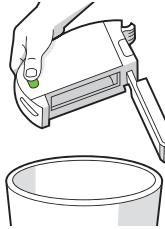

- 3 Hazneyi robota geri takın.

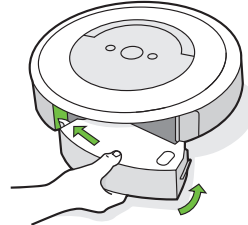

Filtrenin Temizlenmesi

- 1 Hazne çıkarma mandalını açın. Filtreyi iki ucundan tutup çekerek çıkarın.

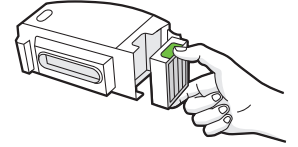

- 2 Filtreyi çöp kovanaza hafifçe vurarak kirlerin düşmesini sağlayın. Filtrenin daha kapsamlı temizlenmesi için klasik bir elektrikli süpürge kullanabilirsiniz.

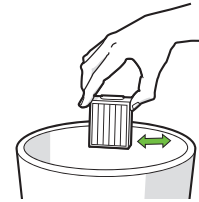

- 3 Filtreyi çıkıntılı tutma yerleri dışarı bakacak biçimde yeniden takın. Hazneyi robota geri takın.

***Önemli:** Filtre doğru takılmamışsa robot çalışmaz. Filtreyi iki ayda bir değiştirin.

Haznenin Yıkınması

TR **Önemli:** Filtreyi yıkamayın. Hazneyi yıkamadan önce filtreyi çıkarın.

- 1 Hazneyi çıkarma mandalını açın, filtreyi çıkarın ve hazne kapağını açın.
- 2 Hazneyi sıcak suyla yıkayın.

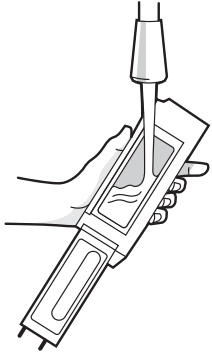

- 3 Haznenin tamamen kuru olduğundan emin olun. Filtreyi geri takın ve hazneyi robota geri takın.

Not: Hazne, bulaşık makinesinde yıkanmaz.

Ön Küçük Tekerleğin Temizlenmesi

- 1 Ön tekerleği çıkarmak için sertçe çekin.
- 2 Ön tekerleğin içindeki boşlukta biriken kirleri temizleyin.
- 3 Bu işlemi tamamladıktan sonra tüm parçaları yeniden takın. Tekerleğin yerine oturduğundan emin olun.

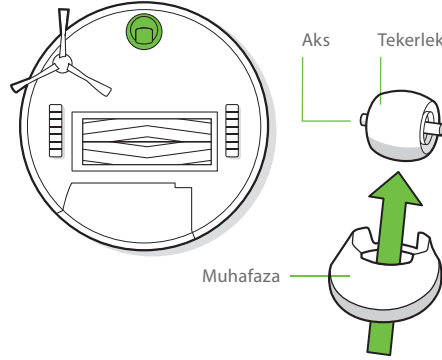

Önemli: Kıl ve kirlilerle tıkanan bir ön tekerlek zemine zarar verebilir. Tekerlek temizledikten sonra serbest şekilde hareket etmiyorsa, lütfen Müşteri Hizmetleriyle temasa geçin.

Kenar Süpürme Fırçasının Temizlenmesi

- 1 Kenar Süpürme Fırçasını tutan vidayı sökmek için bozuk para veya küçük bir tornavida kullanın.
- 2 Kenar Süpürme Fırçasını çıkarın, fırçayı ve fırça sapını temizleyin ve fırçayı yerine takın.

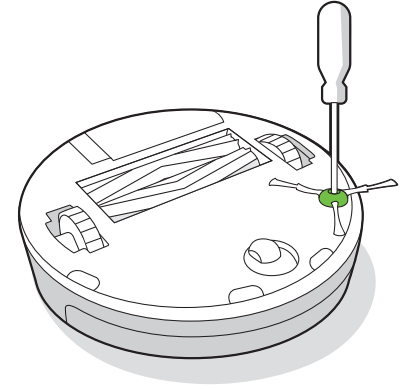

Önemli: Sonuç olarak, düzenli bakım ihmal edildiği takdirde robot mekanik olarak hasar görürse, bu hasar garanti kapsamında kabul edilmeyecektir.

Çok Yüzeyle Fırçaların Temizlenmesi

- 1 Fırça çerçevesi açma mandallarını sıkın, mandalı kaldırın ve çerçevenin önündeki maddeleri temizleyin.
- 2 Robotun fırçalarını çıkarın. Fırçaların uçlarındaki fırça tapalarını çıkarın. Kapakların altında biriken kılları veya kirleri temizleyin. Fırça tapalarını yeniden takın.
- 3 Fırçaların karşı tarafındaki kare ve altıgen plastik sabitleme çubuklarında biriken kılları veya kirleri temizleyin.
- 4 Hazneyi robottan çıkarın ve vakum yolundaki pislikleri temizleyin.
- 5 Fırçaları robota geri takın. Fırça mandallarının şeklini, temizleme başlığı modülündeki fırça simgelerinin şekliyle eşleştirin.

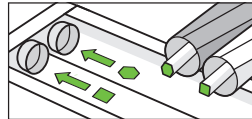
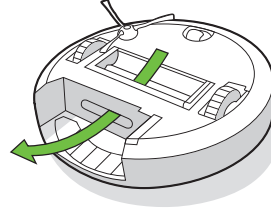
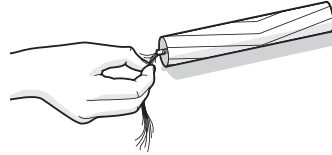
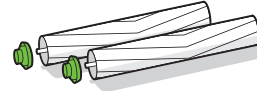
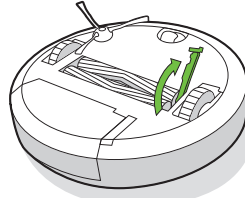

Eşik Sensörlerinin ve Şarj Temas Noktalarının Temizlenmesi

- 1 Sensörleri ve şarj temas noktalarını temiz, kuru bir bezle silin.

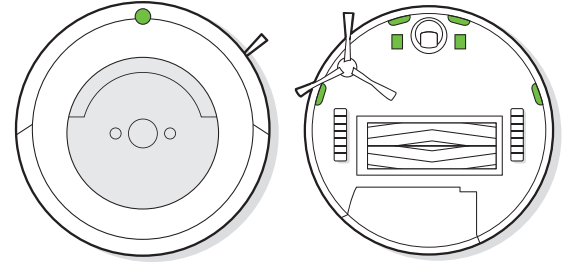

*** Önemli:** Sensörlere veya sensör gözlerine temizlik solüsyonu veya su püskürtmeyin.

Şarj istasyonunu nemli bir bez veya ince havlu kağıt ile temizleyin.

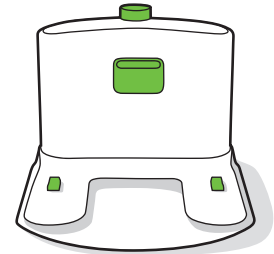

Sorun Giderme

Roomba® vakumlama yapan robotunuz iki tonlu bir uyarı, sesli bir mesaj ve yanıp sönen bir sorun giderme göstergesiyle size bir şeylerin ters gittiğini bildirecektir (⚠️). Sesli talimatları izleyin. Daha ayrıntılı desteğe ve videolara iRobot HOME Uygulaması yoluyla ve global.irobot.com adresinden erişebilirsiniz.

Robotunuzu yeniden başlatmak için 🏠 (Home) ve 📍 (Spot Temizleme) düğmelerine basıp tüm göstergeler sönene kadar 10 saniye boyunca basılı tutun ve bırakın. Düğmeleri bıraktığınızda yeniden başlatmanın başarılı olduğunu doğrulayan bir ses duyacaksınız.

 **Not:** Programlama özelliğini kullanıyorsanız, robotun programında değişiklik olmadığını doğrulamak için yeniden başlattıktan sonra iRobot HOME Uygulamasını açın.

Azalan Güç Bekleme Modu

Roomba® vakumlama yapan robot, Home Base™ şarj istasyonundayken az miktarda güç kullanır. Bu, robotun bir sonraki temizleme işi için her zaman hazır olmasını sağlar ve Wi-Fi® bağlantısını sürdürür. Robotu, kullanımda değilken gücü daha da azaltılmış bir halde muhafaza etmek de mümkündür. Bu Azalan Güç Bekleme Modu hakkındaki talimatlar ve daha fazla ayrıntı için, iRobot HOME Uygulamasına bakın.

Lityum İyon Pil

En iyi sonuçları almak için yalnızca Roomba® vakumlama yapan robotla birlikte sağlanan iRobot Lityum İyon Pili kullanın.



UYARI: Lityum iyon piller ve lityum iyon pil içeren ürünler, nakliye konusunda sıkı kurallara tabidir. Bu ürünü (pilleriyle birlikte) bakım, seyahat veya başka bir nedenle kargoya vermeniz gerekirse aşağıdaki kargo talimatlarına UYMALISINIZ.

- Pil, nakliye öncesinde mutlaka KAPATILMALIDIR.
- Robotu Home Base Şarj İstasyonundan çıkarın.
- CLEAN düğmesine bir kez hızlıca basarak, CLEAN düğmesinin yandığından emin olun.
- Düğme yanınca, CLEAN düğmesine 12 saniye süreyle basılı tutun, bir ses duyacaksınız.
- Ton sesini duyduktan sonra CLEAN düğmesini bırakın, pil kapanacaktır.
- Ürünü orijinal ambalajında paketleyin.
- Yalnızca karayoluyla gönderin (havayoluyla göndermeyin).
- Daha fazla yardıma ihtiyaç duyarsanız, Müşteri Hizmetleri ekibimize iletişime geçin.

iRobot Müşteri Hizmetleri

Roomba'nız hakkında herhangi bir sorunuz ya da yorumunuz varsa lütfen bir bayi ile temas kurmadan önce iRobot ile iletişime geçin.

İthalatçı:

Certus Mercatus Dış Tic. A.Ş.
Küçükbakkalköy Mah., Dudullu Cd. 23-25,
R2 Blok D:177 34758 Ataşehir/İstanbul
Tel: 0216 504 15 44 E-Posta: info.tr@certus-mercatus.com

Üretici:

iRobot
8 Crosby Drive
Bedford, MA 01730
Phone: 781.430.3000

Teknik özellikler

Temizlenen alan büyüklüğü 100 m²'ye kadar
1800 mAh Li-Ion batarya
Şarj olma süresi 3 saattir
Şarj etme tüketimi 33 W max'a kadar
2 W'a kadar bekleme tüketimi
Boyutlar 340 x 90 mm
Ağırlık 3,6 kg
Gürültü < 58 dB



Tüketicinin Seçimlilik Hakları

Malın ayıplı olduğunun anlaşılması durumunda tüketici, 6502 sayılı Tüketicinin Korunması Hakkında Kanununun 11 inci maddesinde yer alan;
a- Sözleşmeden dönme,
b- Satış bedelinden indirim isteme,
c- Ücretsiz onarılmasını isteme,
ç- Satılanın ayıpsız bir misli ile değiştirilmesini isteme, haklarından birini kullanabilir.

Tüketicinin bu haklardan ücretsiz onarım hakkını seçmesi durumunda satıcı; işçilik masrafı, değiştirilen parça bedeli ya da başka herhangi bir ad altında hiçbir ücret talep etmeksizin malın onarımını yapmak veya yaptırmakla yükümlüdür. Tüketici ücretsiz onarım hakkını üretici veya ithalatçıya karşı da kullanabilir. Satıcı, üretici ve ithalatçı tüketicinin bu hakkını kullanmasından müteselsilen sorumludur.

Tüketicinin, ücretsiz onarım hakkını kullanması halinde malın;

- Garanti süresi içinde tekrar arızalanması,
- Tamiri için gereken azami sürenin aşılması,
- Tamirinin mümkün olmadığı, yetkili servis istasyonu, satıcı, üretici veya ithalatçı tarafından bir raporla belirlenmesi durumlarında; tüketici malın bedel iadesini, ayıp oranında bedel indirimini veya imkân varsa malın ayıpsız misli ile değiştirilmesini satıcıdan talep edebilir. Satıcı, tüketicinin talebini reddedemez. Bu talebin yerine getirilmemesi durumunda satıcı, üretici ve ithalatçı müteselsilen sorumludur.

Tüketici, garantiden doğan haklarının kullanılması ile ilgili olarak çıkabilecek uyuşmazlıklarda yerleşim yerinin bulunduğu veya tüketici işleminin yapıldığı yerdeki Tüketici Hakem Heyetine veya Tüketici Mahkemesine başvurabilir.



DECLARATION OF CONFORMITY
According to EC Directive

We, Manufacturer: iRobot Corporation
Address: 8 Crosby Drive, Bedford, MA 01730, USA

declare under our responsibility that the product:

Product Name : Floor Cleaning Robot
Brand Name : iRobot
Marketing Name : Roomba
Regulatory Model No : RVC-Y1

The object of the above defined is compatible with harmonised EU legislation and suitable to the relevant legislation
Has been designed and manufactured in accordance to the following technical regulation:

Directive Device:

Radio Equipment Directive	2014/53/EU
Electromagnetic Compatibility	2014/30/EU
Low Voltage Directive	2014/35/EU
RoHS Directive	2011/65/EU

Conformity with the following standards:

The measurements made in accordance with the procedures according to the European Council Directive and EN standards.

Radio Equipment	: ETSI EN 300 328 v2.1.1 ETSI EN 301 489-17 v3.2.0 ETSI EN 301 489-1 v2.2.0
LVD	: EN 60335-1:2012+A11:2014 EN 60335-2-2:2010+A11:2012+A1:2013 EN 62233:2008 EN 62311:2008
EMC	: EN 55014-1:2017 EN 55014-2:2015 EN 61000-3-2:2014 EN 61000-3-3:2013
RoHS	: EN 62321:2009

This product(s) which are defined herein was (were) manufactured under the conditions of the European Union directive and standards. This declaration of conformity is issued under the sole responsibility of the manufacturer. Also, this product(s) responsibility is under our firm's guarantee

Manufacturer
Stamp / signature
iRobot Corporation
Name surname: Stephen Pallotta
Title: Sr. Principal Compliance Engineer
Date: 17.08.2018
Place: Bedford

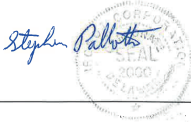

iRobot.com | iRobot Corporation | 8 Crosby Drive, Bedford MA 01730 | 781.430.3000



AT Direktifi Gereğince
UYGUNLUK BEYANI

Biz, aşağıda anılan İmalatçı: iRobot Corporation
Adres: 8 Crosby Drive, Bedford, MA 01730

Sorumluluğu tamamen bize ait olmak üzere aşağıdaki ürünü,
Ürün Adı : Elektrikli Süpürge Robotu
Marka Adı : iRobot
Pazarlama Adı : Roomba
Düzenleyici Model No : RVC-Y1

Yukarıda tanımlanan ürün uyumlaştırılmış AB mevzuatı ve ilgili mevzuata uygunluk gösterir.

Aşağıdaki teknik düzenlemeler gereğince tasarlanmış ve üretilmiştir:

Yönerge Aracı:

Telsiz Ekipmanları Yönergesi	2014/53/AB
Elektromanyetik Uyumluluk	2014/30/AB
Alçak Gerilim Yönergesi	2014/35/AB
Tehlikeli Maddelerin Sınırlanması (RoHS) Yönergesi	2011/65/AB

Aşağıdaki standartlara uygunluk:

Avrupa Konseyi Yönergesi ve EN standartları gereğince prosedürlere uygun gerçekleştirilen önlemler.

Telsiz Ekipmanları Yönergesi:	ETSI EN 300 328 v2.1.1 ETSI EN 301 489-17 v3.2.0 ETSI EN 301 489-1 v2.2.0
-------------------------------	---

Alçak Gerilim Yönetmeliği (LVD):	EN 60335-1:2012+A11:2014 EN 60335-2-2:2010+A11:2012+A1:2013 EN 62233:2008 EN 62311:2008
----------------------------------	--

Elektromanyetik Uyumluluk (EMC):	EN 55014-1:2017 EN 55014-2:2015 EN 61000-3-2:2014 EN 61000-3-3:2013
----------------------------------	--

Tehlikeli Maddelerin Sınırlanması (RoHS):	EN 62321:2009
---	---------------

Bu belgede tanımlanan ürün(ler) Avrupa Birliği yönergesi ve standartlarının koşulları gereğince üretilmiştir. İşbu uygunluk beyanı imalatçının münferit sorumluluğu altında düzenlenmiştir. Ayrıca, bu ürün(ler) firmamızın garanti sorumluluğu altındadır.

Üretici
Kaşe - İmza
iRobot Corporation
Adı, Soyadı: Stephen Pallotta
Unvanı: Uygunluk Baş Mühendisi
Tarih: 17.08.2018
Yer: Bedford



iRobot.com | iRobot Corporation | 8 Crosby Drive, Bedford MA 01730 | 781.430.3000

Güncel servis bilgileri için 0216 527 82 83 telefon numarasının aranmasını rica ederiz.

	Firma Adı	Firma Adresi	Vergi Dairesi	Vergi Numarası	Telefon	Hizmet Yeri İl							
1	AKÇIN ELEKTRONİK-SÜLEYMAN AKÇIN	KURTULUŞ MAHALLESİ ZIYA PAŞA CAD. NO:60/A ODUNPAZARI / ESKİŞEHİR	ESKİŞEHİR	32497521744	0 222 230 31 37	ESKİŞEHİR	17	FATH SOĞUTMA-FATH BAŞÇOBAN	YAYLA MAHALLESİ 1603 SOKAK - NO:7/A / ISPARTA	KAYMAKAPI	45538314564	0 246 218 20 03	ISPARTA
2	ALPEREN TEKNİK - CEM TUNER	FATİH MAH. ADNAN MENDERES BULV. NO:24/1 BERGAMA / İZMİR	BERGAMA	69565196108	0 533 039 75 37	İZMİR	18	GİRESUN TEKNOLOJİ MARKET KEMAL TAŞ SAHİS	NİZAMİYE MAH. ATILET MUSTAFA SOK. NO:1/A GİRESUN	GİRESUN	8250654784	0 553 009 60 90	GİRESUN
3	ALTIYAPRAK TEKNİK SERVİSİ HİZMETLERİ-HASAN ALTIYAPRAK Esnaf	OSMANIYE MAH. ORHAN YILMAZ CAD. NO:7-11/B GİRESUN	GİRESUN	40708310520	0 454 216 54 32	GİRESUN	19	GÖRKEİM ELEKTRİK ELEKTRONİK TELEKOMÜNİKASYON İNŞAAT TAAHHÜT SANAYİ VE TİCARET LİMİTED.ŞİRKETİ	KARAMAN MAH.MELTEM CAD.NO:9/A AFYON	KOCATEPE	4100484899	0 533 713 11 40	AFYONKARAHİSAR
4	BAYKAN ELEKTRİK BAYRAM BAYKAN ESNAF	ESENBİY M.BALIM SK.NO:2 MERKEZ NİĞDE	NİĞDE	1540017392	0 388 232 42 27	NİĞDE	20	İPEK SOĞUTMA-MUSTAFA YAVUZ Esnaf	İSTIKLAL MAHALLESİ 1102. SOKAK NO:1/6 / MERKEZ İSPARTA	DAVRAZ V.D.	27112924840	0 246 218 19 66	ISPARTA
5	BEYAZ SERVİS BAHADDİN SERHİŞ	OSMANIYE MAH. AKSU YOLU CAD. NO:9/A BAKIRKÖY / İSTANBUL	KAĞITHANE	20357116308	0 212 660 13 25	İSTANBUL	21	İŞBİL BİLGİSAYAR HALZEMESİ SATIŞI-MEHMET REÇEP ALTUNKALEM Esnaf	ATIFBEY MAHALLESİ PROF. DR. TÜRKAN SAYLAN CADDESİ NO:36/-GAZİEMİR/İZMİR	GAZİEMİR	49393778448	0 232 252 43 46	İZMİR
6	BİLİRLER BİLİŞİM KURTASİYE TEKNOLOJİ İNŞAAT VE PERSONEL HİZMETLERİ TİCARET LİMİTED ŞİRKETİ	İSMET PAŞA MAH.İSMET HÜKÜMET BULV. NO:37 /A ÇUKUROVA/ADANA	ASLANBEY	1750430694	0 344 221 14 27	KAHRAMANMARAŞ	22	MEHMET EMİN MAÇO-BAHA TEKNİK SERVİS	SEYH ŞAMİL MAH. MEDİNE BULVARI 637.SOK. GÜNEYDOĞU YAKI KOOPERATİFİ 4.KISIM B-3 BLOK ALTI NO:9/D BAĞLAR/	GÖKALP	6100154591	0 412 235 30 93	DİYARBAKIR
7	CEVDET TOLGA GÜLLÜ - ÇÖZÜM TEKNİK	VELİ NECDET ARIĞ CADDESİ NO:17/C EMEK ÇANKAYA ANKARA	MALTEPE	31675341808	0 312 215 48 08	ANKARA	23	MEVSİM TEKNİK/METİN TÜRK SAHİS	CEVİZLİ MAH. TALATPAŞA CD. NO:40/A MALTEPE/İST. / MALTEPE	KARTAL	8760518505	0 216 442 26 60	İSTANBUL
8	ÇAĞDAŞ ELEKTRİK İNŞ.TUR.TİC.LTD.ŞTİ.	FERİHATPAŞA MAH. ATATÜRK CAD. NO:44 /Z07 ÇATALCA İSTANBUL	ÇATALCA	2170405546	0 212 787 20 40	İSTANBUL	24	MUSTAFA BAYRAKTAR	İSA DİVANLI MAH. SABAY ALTI CAD. NO:27/B	AKSU	1560041486	0 344 223 23 46	KAHRAMANMARAŞ
9	ÇAKIR ELEKTRONİK-KÜRŞAT ÇAKIR Esnaf	GEMİLER ÇEKİĞİ MAHALLESİ GEDİKKAYA CADDESİ NO:5 /MERKEZ GİRESUN	GİRESUN	34805432630	0 454 214 06 94	GİRESUN	25	POSSIFY BİLGİSAYAR VE OTOMASYON SİSTEMLERİ SAN.İNŞ.TİC.A.Ş.	HALİL RIFAT PAŞA MAH. YÜZER HAVUZ SK. NO:1 B /01 ŞİŞLİ	ŞİŞLİ	7320688443	0 212 452 15 15	İSTANBUL
10	DEMO DIŞ TİCARET VE PAZARLAMA ANONİM ŞİRKETİ	F.SULTAN MEHMET MAH. ASUDE SOK. NO:9-A-B SARIYER İSTANBUL	BOĞAZİÇİ KURUMLAR	2910000430	0 212 323 29 92	İSTANBUL	26	RAM BİLGİSAYAR REÇEP ALKAŞ SAHİS	CUMHURİYET MAH.NO:88/C MERKEZ. BATMAN / BATMAN	BATMAN	540135156	0 488 215 12 42	BATMAN
11	DETAY ELEKTRONİK-NEBİ GÖÇER	YAYLA MAHALLESİ 112 HASTANE CAD. NO 42/B İSPARTA	KAYMAKAPI	22850070644	0 533 713 11 40	ISPARTA	27	REÇEP KIZILCAN	ATATÜRK MAH. 330. SK. NO:9 B /1 KÜÇÜKÇEKMECE İSTANBUL	HALKALI	5600217210	0 212 693 06 57	İSTANBUL
12	DİZAYN TEKNİK BİLİŞİM TEKNOLOJİLERİ ELEKTRONİK SAN.TİC.LTD.ŞTİ. LTD. ŞTİ.	HALİL RIFAT PAŞA MH. Y-HAVUZ SOK. PERPA TİC. MRKZ. B.BLOK K.11 D.1645 / ŞİŞLİ İSTANBUL	ZİNCİRLİKUYU	3010270631	0 212 212 12 89	İSTANBUL	28	SES ELEKTRİK-MEHMET BİLAL Esnaf	İPAŞA MAH. ŞEYHADİL CAD. ARAS GALERİA NO:84 / MERKEZ KAHRAMANMARAŞ	KAHRAMANMARAŞ	46543197852	0 344 123 45 67	KAHRAMANMARAŞ
13	EM-ELİ TEKNİK/DAVUT TİRENDEZ ESNAF	ÇİHANGİR MAH. KALEM SOK. NO:30/B AVCILAR İSTANBUL	AVCILAR VD.	23518552168	0 212 694 06 76	İSTANBUL	29	SİSTEM ONLINE BİLGİSAYAR YAZILIM GÜVENLİK SAN.VE TİC.LTD.ŞTİ.	KÜLTÜR MH.MANSUR BAYRAM CAD. NO:28/ DÜZCE	DÜZCE	7710314225	0 380 523 40 86	DÜZCE
14	EMEL YILMAZ - ARAS TEKNİK	HÜZUREVLERİ MAH.MAVİ BULV.NO:118A/-ÇUKUROVA/ADANA	SEYHAN	12767899700	0 322 431 87 89	ADANA	30	TEKNİK SERVİS İLVELEEV ALBAK.ONPAZ. İM.SAN.TİC.LTD.ŞTİ.	ALTAYÇEŞME MAH. HAYAT SK. NO:10/A MALTEPE İSTANBUL	KÜÇÜKYALI	8360225600	0 216 363 80 98	İSTANBUL
15	ER CHAN İNŞAAT TEKSTİL ELEKTRONİK OTOMOTİV GIDA HADİENCİLİK TURİZM BİLGİSAYAR İLETİŞİM MEDİKAL SANAYİ TİCARET LİMİTED ŞİRKETİ LTD. ŞTİ.	ATATÜRK MAHALLESİ ZÜREYDE HANIM CAD. NO:8/101 / ERZİNCAN	FEVZİPAŞA	3360417242	0 553 009 60 90	ERZİNCAN	31	UYSAZ YAZILIM SELİM UYSAZ	DÜMLUPINAR MAH.DÜMLUPINAR 2.CAD.NO:7/B AFYONKARAHİSAR	KOCATEPE	10039571938	0 272 213 66 11	AFYONKARAHİSAR
16	ERKAN SAH-ERKAN TEKNİK	FABRİKA CAD. NEDİM MURATOĞLU İŞMERKEZİ NO. 55 ERZİNCAN	FEVZİPAŞA	7390079655	0 446 214 24 64	ERZİNCAN	32	ÜÇGEN SOĞUTMA-SEDAT UZAL Esnaf	YENİ MH SELANİK CD BIAN APT NO:61/4 / DİDİM AYDIN	DİDİM	36922870568	0 256 811 55 12	AYDIN
							33	YAKUP ÇAY - ALEYNA TEKNİK	NARMANLI MAH. KARS KAPI CAD. - NO :23/3-YAKUTIYE ERZURUM	AZİZYE	2320211867	0 442 213 5537	ERZURUM

GARANTİ BELGESİ

İthalatçı firmanın:

Ünvanı: Certus Mercatus Dış. Tic. A.Ş.

Adresi: Küçükbakkalköy Mah. Dudullu Yolu Cad. No:23-25

Brandium Residence R2 Blok D:177 İstanbul/Ataşehir

Tel – Faks: +90 216 504 15 44

Eposta: info.tr@certus-mercatus.com

Yetkili kişi: Miroslav Kaspar

Yetkili kişinin imzası ve kaşesi:



CERTUS MERCATUS
DİŞ TİCARET A.Ş.

Satıcı Firmanın:

Ünvanı:

Adresi:

Tel – Faks:

Eposta:

Yetkili kişi:

Yetkili kişinin imzası ve kaşesi:

Fatura ve irsaliye:

Fatura numarası:

Fatura tarihi:

Teslim tarihi ve yeri:

Malın:

Cinsi: Robot Elektrikli Süpürge

Markası: iRobot

Modeli: Roomba 960, 965, 966, 969, 980, 989

Seri numarası:

Garanti süresi: 2 Yıl

Azami tamir süresi: 20 gün

GARANTİ BELGESİ

GARANTİNİN GEÇERLİLİK KOŞULLARI VE KAPSAMI

- 1 – Garanti süresi İKİ YIL olup garantiden yararlanmak için GARANTİ BELGESİNİN ibrazı şart olduğundan, iş bu Garanti Belgesi garanti süresince saklanmalıdır.
- 2 – Garanti belgesi üzerinde herhangi bir tahribat yapıldığında cihazın üzerindeki orijinal seri numarası kaldırıldığında yada tahrip edildiğinin tespitinde garanti geçersiz kılınır.
- 3 – Cihazın montajının veya tamirinin firmamızın yetkili servislerinin haricinde yapıldığı yada cihazın açıldığı tespit halinde garanti geçersiz olacaktır.
- 4 – Firmamız tarafından verilen GARANTİ söz konusu cihazın amaçları dışında veya anormal şartlarda kullanılmasından doğacak arızalarının giderilmesini kapsamadığı gibi aşağıda belirtilen arızalarda garanti dışıdır.
 - Cihazın kullanma kılavuzunda veya montaj kılavuzunda yer alan hususlara aykırı kullanım hatalarından meydana gelen hasar ve arızalar.
 - Tüketiciciye tesliminden sonra cihazın nakli, yükleme, boşaltma ve taşıması sırasında meydana gelecek hasar ve arızalar.
 - Ürün ev kullanımı için imal edilmiştir. Farklı kullanımlardan dolayı oluşacak arızalar garanti kapsamında değildir

Garanti Belgesi üzerinde tahrifat yapıldığı, ürünün üzerindeki orijinal seri numarası kaldırıldığı veya tahrif edildiği takdirde bu garanti belgesi geçersizdir.

TÜKETİCİNİN SEÇİMLİK HAKLARI

- (1) Malın bütün parçaları dahil olmak üzere tamamı garanti kapsamındadır.
- (2) Malın ayıplı olduğunun anlaşılması durumunda tüketici; 6502 sayılı Tüketicinin Korunması Hakkında Kanunun 11 inci maddesinde yer alan;
 - a) Satılanı geri vermeye hazır olduğunu bildirerek sözleşmeden dönme,
 - b) Satılanı alıkoymayı ayıp oranında satış bedelinden indirim isteme,
 - c) Ücretsiz onarılmasını isteme,
 - ç) Satılanın ayıpsız bir misli ile değiştirilmesini isteme, seçimli haklarından birini kullanabilir. Satıcı, tüketicinin tercih ettiği bu talebi yerine getirmekle yükümlüdür.
- (3) Tüketicinin bu haklardan ücretsiz onarım hakkını seçmesi durumunda satıcı; işçilik masrafı, değiştirilen parça bedeli ya da başka herhangi bir ad altında hiçbir ücret talep etmeksizin malın onarımını yapmak veya yaptırmakla yükümlüdür. Ücretsiz

onarım veya malın ayıpsız misli ile değiştirilmesi hakları üretici veya ithalatçıya karşı da kullanılabilir. Bu fıkradaki hakların yerine getirilmesi konusunda satıcı, üretici ve ithalatçı müteselsilen sorumludur.

- (4) Ancak, bu Kanunun 58 inci maddesi uyarınca çıkarılan yönetmelik eki listede yer alan mallara ilişkin, tüketicinin ücretsiz onarım talebi, yönetmelikte belirlenen azami tamir süresi içinde yerine getirilir. Aksi hâlde tüketici diğer seçimli haklarını kullanmakta serbesttir.
- (5) Tüketicinin sözleşmeden dönme veya ayıp oranında bedelden indirim hakkını seçtiği durumlarda, ödemiş olduğu bedelin tümü veya bedelden yapılan indirim tutarı derhâl tüketiciciye iade edilir.
- (6) Tüketicinin, ücretsiz onarım hakkını kullanması halinde malın;
 - Garanti süresi içinde tekrar arızalanması,
 - Tamiri için gereken azami sürenin aşılması,
 - Tamirinin mümkün olmadığının, yetkili servis istasyonu, satıcı, üretici veya ithalatçı tarafından bir raporla belirlenmesi durumlarında;Tüketici malın bedel iadesini, ayıp oranında bedel indirimi veya imkân varsa malın ayıpsız misli ile değiştirilmesini satıcıdan talep edebilir. Satıcı, tüketicinin talebini reddedemez. Bu talebin yerine getirilmemesi durumunda satıcı, üretici ve ithalatçı müteselsilen sorumludur.
- (8) Malın azami tamir süresi 20 iş gününü, binek otomobil ve kamyonetler için ise 30 iş gününü geçemez. Bu süre, garanti süresi içerisinde mala ilişkin arızanın yetkili servis istasyonuna veya satıcıya bildirim tarihi, garanti süresi dışında ise malın yetkili servis istasyonuna teslim tarihinden itibaren başlar. Malın arızasının 10 iş günü içerisinde giderilememesi halinde, üretici veya ithalatçı; malın tamiri tamamlanuncaya kadar, benzer özelliklere sahip başka bir malı tüketicinin kullanımına tahsis etmek zorundadır. Malın garanti süresi içerisinde arızalanması durumunda, tamirde geçen süre garanti süresine eklenir.
- (9) Malın kullanma kılavuzunda yer alan hususlara aykırı kullanılmasından kaynaklanan arızalar garanti kapsamı dışındadır.
- (10) Tüketici, garantiden doğan haklarının kullanılması ile ilgili olarak çıkabilecek uyuşmazlıklarda yerleşim yerinin bulunduğu veya tüketici işleminin yapıldığı yerdeki Tüketici Hakem Heyetine veya Tüketici Mahkemesine başvurabilir.
- (11) Satıcı tarafından bu Garanti Belgesinin verilmemesi durumunda, tüketici Gümrük ve Ticaret Bakanlığı Tüketicinin Korunması ve Piyasa Gözetimi Genel Müdürlüğüne başvurabilir.

iRobot™

©2018 iRobot Corporation, 8 Crosby Drive, Bedford, MA 01730 ABD. Her hakkı saklıdır.
iRobot, Roomba, iAdapt, Home Base ve Virtual Wall, iRobot Şirketinin tescilli ticari markalarıdır.
Dirt Detect, iRobot Şirketinin ticari markasıdır. App Store, ABD'de ve diğer ülkelerde kayıtlı Apple, Inc.
şirketinin ticari markasıdır. Google Play, Google, Inc. şirketinin ticari markasıdır.

WC: 4624131

Robot[®]

e Series

Roomba[®]

Εγχειρίδιο χρήστη / **GR**

Πληροφορίες για την ασφάλεια

Σημαντικές πληροφορίες για την ασφάλεια

ΦΥΛΑΞΤΕ ΑΥΤΕΣ ΤΙΣ ΟΔΗΓΙΕΣ

ΠΡΟΕΙΔΟΠΟΙΗΣΗ: Όταν χρησιμοποιείτε μια ηλεκτρική συσκευή, θα πρέπει πάντα να ακολουθείτε βασικές προφυλάξεις, που περιλαμβάνουν και τις ακόλουθες:

ΔΙΑΒΑΣΤΕ ΟΛΕΣ ΤΙΣ ΟΔΗΓΙΕΣ

ΠΡΟΕΙΔΟΠΟΙΗΣΗ: για να μειώσετε τον κίνδυνο τραυματισμού ή ζημιάς, διαβάστε τις παρακάτω προφυλάξεις ασφαλείας όταν ρυθμίζετε, χρησιμοποιείτε και συντηρείτε το ρομπότ σας.

 Αυτή η συσκευή επιτρέπεται να χρησιμοποιείται από παιδιά ηλικίας 8 ετών και άνω και από άτομα με μειωμένες σωματικές, αισθητηριακές ή διανοητικές ικανότητες ή με έλλειψη εμπειρίας και γνώσης, μόνον εφόσον τα άτομα αυτά επιτηρούνται ή έχουν διδαχθεί τη χρήση της συσκευής με ασφαλή τρόπο και κατανοούν τους κινδύνους που ενέχονται. Τα παιδιά δεν πρέπει να παίζουν με τη συσκευή. Ο καθαρισμός και η συντήρηση από το χρήστη δεν πρέπει να πραγματοποιούνται από παιδιά χωρίς επίβλεψη.

 **ΠΡΟΕΙΔΟΠΟΙΗΣΗ:** Καρκίνος και αναπαραγωγικές βλάβες – www.P65Warnings.ca.gov/product

 ΑΥΤΟ ΕΙΝΑΙ ΤΟ ΣΥΜΒΟΛΟ ΕΙΔΟΠΟΙΗΣΗΣ ΑΣΦΑΛΕΙΑΣ. ΧΡΗΣΙΜΟΠΟΙΕΙΤΑΙ ΓΙΑ ΝΑ ΣΑΣ ΕΙΔΟΠΟΙΕΙ ΓΙΑ ΔΥΝΗΤΙΚΟΥΣ ΚΙΝΔΥΝΟΥΣ ΣΩΜΑΤΙΚΩΝ ΒΛΑΒΩΝ. ΤΗΡΕΙΤΕ ΟΛΑ ΤΑ ΜΗΝΥΜΑΤΑ ΑΣΦΑΛΕΙΑΣ ΠΟΥ ΑΚΟΛΟΥΘΟΥΝ ΑΥΤΟ ΤΟ ΣΥΜΒΟΛΟ, ΓΙΑ ΝΑ ΑΠΟΦΥΓΕΤΕ ΕΝΔΕΧΟΜΕΝΟ ΤΡΑΥΜΑΤΙΣΜΟ Η ΘΑΝΑΤΟ.



Κίνδυνος ηλεκτροπληξίας



Εξοπλισμός κατηγορίας



Ονομαστική ισχύς εξόδου, DC



Διαβάστε το εγχειρίδιο χρήσης



Γενικό σύμβολο για ανακύκλωση



Κίνδυνος φωτιάς



Για χρήση μόνο σε εσωτερικούς χώρους



Ονομαστική ισχύς εισόδου, DC



Μακριά από παιδιά



BFP Προστασία αντίστροφου ρεύματος



Εξχωριστή μονάδα τροφοδοσίας



Υποδεικνύει πολικότητα εξόδου



Ονομαστική ισχύς εισόδου, AC

ΠΡΟΕΙΔΟΠΟΙΗΣΗ: Υποδεικνύει μια επικίνδυνη κατάσταση, η οποία, αν δεν αποφευχθεί, θα μπορούσε να προκαλέσει θάνατο ή σοβαρό τραυματισμό.

ΠΡΟΣΟΧΗ: Υποδεικνύει μια επικίνδυνη κατάσταση, η οποία, αν δεν αποφευχθεί, θα μπορούσε να προκαλέσει μικρή ή μέτριας βαρύτητας τραυματισμό.

ΕΠΙΣΗΜΑΝΣΗ: Υποδεικνύει μια επικίνδυνη κατάσταση, η οποία, αν δεν αποφευχθεί, θα μπορούσε να προκαλέσει υλικές ζημιές.

ΓΕΝΙΚΑ



ΠΡΟΕΙΔΟΠΟΙΗΣΗ

- Το ρομπότ σας δεν είναι παιχνίδι. Τα μικρά παιδιά και τα κατοικίδια πρέπει να βρίσκονται υπό επίβλεψη όταν είναι σε λειτουργία το ρομπότ.
- Μην πατάτε ή κάθεστε πάνω στο ρομπότ ή στη βάση φόρτισης Home Base.
- Μη χρησιμοποιείτε μη εγκεκριμένους φορτιστές. Η χρήση ενός μη εγκεκριμένου φορτιστή θα μπορούσε να κάνει την μπαταρία να παράγει θερμότητα, καπνό, να πιάσει φωτιά ή να εκραγεί.
- Το ρομπότ παραδίδεται με καλώδιο τροφοδοσίας ρεύματος που είναι εγκεκριμένο για την περιοχή πώλησης και έχει σχεδιαστεί να συνδέεται μόνο σε μια κανονική οικιακή πρίζα εναλλασσόμενου (AC) ρεύματος. Μη χρησιμοποιείτε οποιοδήποτε άλλο καλώδιο τροφοδοσίας ρεύματος. Για ανταλλακτικά καλώδια, επικοινωνήστε με το τμήμα Εξυπηρέτησης πελατών για να διασφαλίσετε τη σωστή επιλογή ενός καλωδίου τροφοδοσίας ρεύματος ειδικά για τη χώρα σας.
- Μην ανοίξετε το ρομπότ ή τη βάση φόρτισης Home Base. Δεν υπάρχουν στο εσωτερικό τους εξαρτήματα που επιδέχονται σέρβις από τον χρήστη. Αναθέτετε τις εργασίες σέρβις σε εξειδικευμένο προσωπικό σέρβις.
- Κίνδυνος ηλεκτροπληξίας - να χρησιμοποιείται μόνο σε εσωτερικούς χώρους και σε ξηρά μέρη.
- Μη χειρίζεστε το ρομπότ και τη βάση φόρτισης Home Base με υγρά χέρια.
- Φυλάσσετε και χρησιμοποιείτε το ρομπότ μόνο σε περιβάλλοντα με θερμοκρασία δωματίου.
- Αν το δωμάτιο που πρόκειται να καθαριστεί περιλαμβάνει μπαλκόνι, θα πρέπει να χρησιμοποιηθεί ένα εμπόδιο για να εμποδίσει την πρόσβαση στο μπαλκόνι και να εξασφαλίσει την ασφαλή λειτουργία.



ΠΡΟΣΟΧΗ

- Να έχετε υπόψη σας ότι το ρομπότ κινείται αυτόνομα. Προσέχετε όταν περπατάτε στην περιοχή όπου λειτουργεί το ρομπότ, για να αποφύγετε να πατήσετε πάνω του.
- Μη χρησιμοποιείτε το ρομπότ σε περιοχές με εκτεθειμένες πρίζες στο δάπεδο.
- Μη χρησιμοποιείτε αυτή τη συσκευή για να συλλέξετε αιχμηρά αντικείμενα, γυαλι ή οτιδήποτε καίγεται ή καννίζει.
- Αν η συσκευή περάσει πάνω από ένα καλώδιο ρεύματος και το παρασύρει, υπάρχει πιθανότητα να τραβήξει το αντίστοιχο αντικείμενο από το τραπέζι ή ράφι όπου βρίσκεται. Πριν χρησιμοποιήσετε αυτή τη συσκευή, απομακρύνετε αντικείμενα όπως ρούχα, χαρτιά, κορδόνια για ρολά ή κουρτίνες, καλώδια και τυχόν εύθραυστα αντικείμενα.

ΕΠΙΣΗΜΑΝΣΗ

- Αυτό το ρομπότ προορίζεται μόνο για χρήση σε στεγνά δάπεδα. Μη χρησιμοποιείτε αυτή τη συσκευή για τη συλλογή χυμένων υγρών. Μην επιτρέψετε να βραχεί το ρομπότ ή η βάση φόρτισης Home Base.
- Μην τοποθετείτε οτιδήποτε πάνω στο ρομπότ.
- Η μη διατήρηση της καθαριότητας των επαφών του φορτιστή, θα μπορούσε να επιφέρει απώλεια της ικανότητας του ρομπότ να φορτίσει την μπαταρία του.

ΒΑΣΗ ΦΟΡΤΙΣΗΣ HOME BASE®



ΠΡΟΕΙΔΟΠΟΙΗΣΗ

- Μη χρησιμοποιείτε Τη βάση φόρτισης Home Base αν έχει υποστεί ζημιά το καλώδιο ή το φις. Αν έχει υποστεί ζημιά το καλώδιο ή το φις, αυτό πρέπει να αντικατασταθεί.
- Πάντα να αποσυνδέετε το ρομπότ από τη βάση φόρτισης Home Base πριν από εργασίες καθαρισμού ή συντήρησης.

- Χρησιμοποιείτε μόνο τον παρεχόμενο φορτιστή μπαταρίας για να φορτίσετε την μπαταρία iRobot ABL-D1. Άλλοι τύποι μπαταριών μπορεί να εκραγούν προκαλώντας τραυματισμό. Πάντα να επικοινωνείτε με το τμήμα Εξυπηρέτησης πελατών για τη σωστή αντικατάσταση της μπαταρίας σας. Φορτιστής μπαταριών, μοντέλο 17070:
- Είσοδος AC 100-240 V, 50-60 Hz, 0,68 A, 33 W. Έξοδος DC 20,5 V, 1,25 A.
- Για να αποτρέψετε τον κίνδυνο πτώσης του ρομπότ σε σκαλοπάτια, να βεβαιώνετε ότι η βάση φόρτισης Home Base πάντα είναι τοποθετημένη τουλάχιστον 1,2 μέτρα (4 πόδια) μακριά από σκαλοπάτια.

ΕΠΙΣΗΜΑΝΣΗ

- Το προϊόν δεν επιτρέπεται να χρησιμοποιηθεί με οποιοδήποτε τύπο προσαρμογέα ηλεκτρικού ρεύματος. Η χρήση μετατροπών ρεύματος θα καταστήσει άμεσα άκυρη την εγγύηση.
- Αν ζείτε σε μια περιοχή που είναι επιρρεπής σε ηλεκτρικές καταιγίδες, συνιστάται να χρησιμοποιείτε πρόσθετη προστασία από διαφορές τάσης.
- Η βάση φόρτισης Home Base του ρομπότ σας μπορεί να προστατευτεί με μονάδα προστασίας από διαφορές τάσης σε περίπτωση έντονων ηλεκτρικών καταιγίδων.

ΜΠΑΤΑΡΙΑ



ΠΡΟΕΙΔΟΠΟΙΗΣΗ



- Μην την ανοίξετε, συνθλίψετε, θερμάνετε πάνω από τους 80 °C (176 °F) ή την ρίξετε σε φωτιά. Τηρείτε τις οδηγίες του κατασκευαστή.
- Μη βραχυκυκλώσετε την μπαταρία επιτρέποντας σε μεταλλικά αντικείμενα να έρχονται σε επαφή με τους ακροδέκτες της, και μην τη βυθίσετε σε οποιοδήποτε υγρό. Μην υποβάλλετε τις μπαταρίες σε μηχανική καταπόνηση.
- Περιοδικά ελέγχετε τη συστοιχία μπαταρίας για τυχόν ενδείξεις ζημιάς ή διαρροής. Μη φορτίζετε συστοιχίες μπαταρίας που παρουσιάζουν ζημιά ή διαρροή, μην επιτρέψετε στο υγρό να έρθει σε επαφή με το δέρμα ή τα μάτια. Σε περίπτωση επαφής, πλύνετε την επηρεαζόμενη περιοχή με άφθονο νερό και ζητήστε ιατρική συμβουλή. Τοποθετήστε την μπαταρία σε μια σφραγισμένη πλαστική σακούλα και απορρίψτε την με ασφάλεια σύμφωνα με τους τοπικούς κανονισμούς προστασίας του περιβάλλοντος. Θα πρέπει να την παραδώσετε στο τοπικό σας εξουσιοδοτημένο Κέντρο σέρβις iRobot για απόρριψη.



ΠΡΟΣΟΧΗ



- Η χρήση της μπαταρίας από παιδιά θα πρέπει να γίνεται υπό επίβλεψη. Ζητήστε άμεσα ιατρική βοήθεια σε περίπτωση κατάποσης ενός στοιχείου μπαταρίας ή μιας μπαταρίας.

ΕΠΙΣΗΜΑΝΣΗ

- Η συστοιχία μπαταρίας πρέπει να αφαιρεθεί από το ρομπότ, πριν την απόρριψη του ρομπότ.
- Για να έχετε τα καλύτερα αποτελέσματα, χρησιμοποιείτε μόνο τη μπαταρία ιόντων λιθίου iRobot που συνοδεύει το ρομπότ.
- Μη χρησιμοποιείτε μη επαναφορτιζόμενες μπαταρίες. Χρησιμοποιείτε μόνο την επαναφορτιζόμενη μπαταρία που παρέχεται μαζί με το προϊόν. Για να αντικαταστήσετε την μπαταρία, προμηθευτείτε ακριβώς ίδια μπαταρία iRobot ή επικοινωνήστε με το τμήμα Εξυπηρέτησης πελατών της iRobot για εναλλακτικές επιλογές μπαταρίας.
- Οι μπαταρίες πρέπει να απορρίπτονται σύμφωνα με τους ισχύοντες τοπικούς κανονισμούς.
- Πάντα να φορτίζετε και να αφαιρείτε την μπαταρία από το ρομπότ και τα αξεσουάρ πριν από μακροχρόνια αποθήκευση.

Σχετικά με το ρομπότ σας

ΚΑΤΟΨΗ

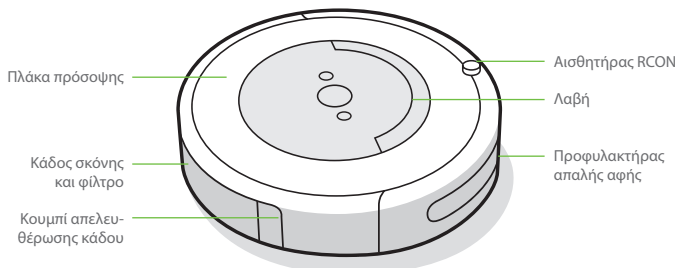

ΒΑΣΗ ΦΟΡΤΙΣΗΣ HOME BASE

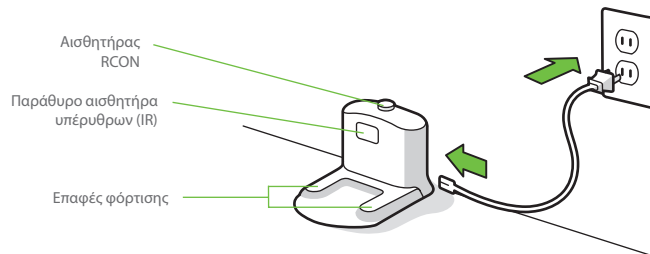

ΚΑΤΩ ΟΨΗ

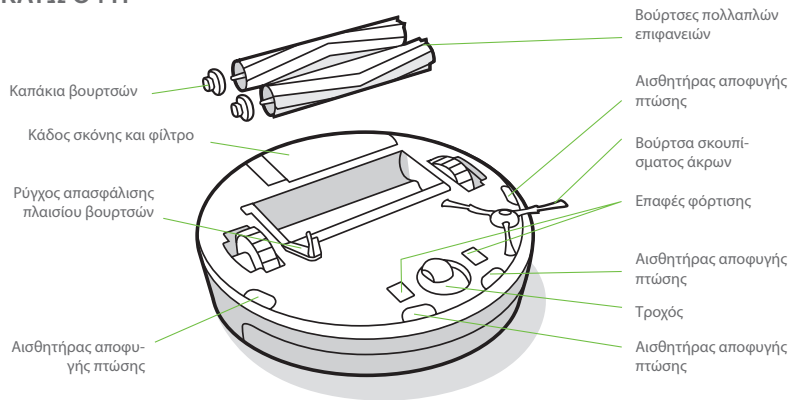

ΚΟΥΜΠΙΑ & ΕΝΔΕΙΞΕΙΣ

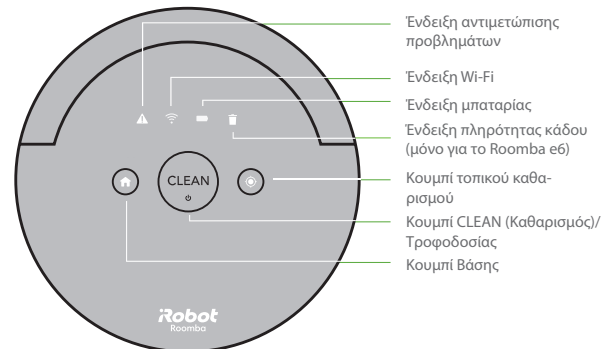

Χρήση της Roomba®, της ρομποτικής ηλεκτρικής σας σκούπας

Τοποθέτηση της βάσης φόρτισης Home Base*

ΠΡΟΕΙΔΟΠΟΙΗΣΗ: Για να αποτρέψετε τον κίνδυνο πτώσης του ρομπότ σε σκαλοπάτια, να βεβαιώσετε ότι η βάση φόρτισης Home Base πάντα είναι τοποθετημένη τουλάχιστον 1,2 μέτρα (4 πόδια) μακριά από σκαλοπάτια.

Τοποθετήστε τη βάση φόρτισης Home Base σε μια ανοικτή περιοχή, χωρίς εμπόδια, αφήνοντας τις εξής αποστάσεις γύρω από τη βάση φόρτισης Home Base:

- Τουλάχιστον 0,5 μέτρα (1,5 πόδι) από κάθε πλευρά της βάσης φόρτισης Home Base
- Τουλάχιστον 1 μέτρο (4 πόδια) μπροστά από τη βάση φόρτισης Home Base και τουλάχιστον 1 μέτρο (4 πόδια) από σκαλοπάτια
- Τουλάχιστον 2,5 μέτρα (8 πόδια) από φραγμούς Virtual Wall (εικονικού τοίχου)
- Πάντα να διατηρείτε τη βάση φόρτισης Home Base συνδεδεμένη στην πρίζα και να βεβαιώνετε ότι βρίσκεται σε περιοχή με αξιόπιστη σύνδεση Wi-Fi* που θα επιτρέπει στη Roomba® να λαμβάνει πληροφορίες μέσω της εφαρμογής iRobot HOME.

Κατεβάστε την εφαρμογή iRobot HOME και συνδεθείτε στο Wi-Fi®

- Παρακολουθήστε ένα βίντεο επισκόπησης με οδηγίες σχετικά με το πώς να ρυθμίσετε και να χρησιμοποιήσετε τη Roomba®, την ηλεκτρική σας σκούπα ρομπότ
- Ρυθμίστε ένα πρόγραμμα αυτόματου καθαρισμού και επιλέξτε τις δικές σας προτιμήσεις καθαρισμού
- Επιτρέψτε τις αυτόματες ενημερώσεις λογισμικού
- Δείτε συμβουλές, κόλπα και απαντήσεις σε συχνές ερωτήσεις, περιλαμβανομένου και του τρόπου σύνδεξης της ηλεκτρικής σας σκούπας ρομπότ Roomba® με άλλες έξυπνες συσκευές.



Γνωρίστε το ρομπότ σας

- Τοποθετήστε το ρομπότ πάνω στη βάση φόρτισης Home Base για να ενεργοποιήσετε την μπαταρία

Σημείωση: Το ρομπότ σας παραδίδεται με εν μέρει φορτισμένη μπαταρία, αλλά συνιστούμε να φορτίσετε το ρομπότ στη βάση φόρτισης Home Base για 3 ώρες πριν αρχίσετε τον πρώτο πλήρη κύκλο καθαρισμού.



Σημείωση: Αφαιρέστε τα μεγάλα εμπόδια από τα δάπεδα πριν τον καθαρισμό (π.χ. ρούχα, παιχνίδια κλπ.). Χρησιμοποιείτε την ηλεκτρική σκούπα ρομπότ Roomba® συχνά, για να διατηρείτε τα δάπεδα σε καλή κατάσταση.

Αν το ρομπότ επιστρέψει για επαναφόρτιση μετά την ολοκλήρωση ενός κύκλου καθαρισμού, θα παίζει μια σειρά ήχων για να υποδείξει την επιτυχημένη ολοκλήρωση της εργασίας.

- Για να σταματήσετε προσωρινά το ρομπότ κατά τη διάρκεια ενός κύκλου καθαρισμού, πατήστε CLEAN (Καθαρισμός).
- Για να συνεχίσετε πάλι τον κύκλο καθαρισμού, πατήστε πάλι CLEAN (Καθαρισμός).
- Για να στείλετε το ρομπότ πίσω στη βάση φόρτισης Home Base κατά τη διάρκεια ενός κύκλου καθαρισμού, πατήστε CLEAN (Καθαρισμός) και κατόπιν  (Βάση) στη Roomba ή πατήστε CLEAN (Καθαρισμός) στην κύρια οθόνη της εφαρμογής iRobot HOME. Έτσι θα τερματιστεί ο κύκλος καθαρισμού.

Σημείωση: Όταν το ρομπότ επιστρέφει στη βάση φόρτισης Home Base, το κουμπί  (Βάση) θα αναβοσβήνει.

- Το ρομπότ θα μεταβεί αυτόματα σε λειτουργία Dirt Detect™ αν ανιχνεύσει μεγάλη συγκέντρωση ακαθαρσιών ή ρύπων. Το ρομπότ θα κινηθεί σε κίνηση σπείρας, για να καθαρίσει πιο σχολαστικά την περιοχή. Το κουμπί CLEAN (Καθαρισμός) θα αναβοσβήνει όταν το ρομπότ εισέλθει στη λειτουργία Dirt Detect™. Όταν τελειώσει, το ρομπότ θα συνεχίσει κανονικά την εργασία καθαρισμού του.

- Μπορείτε να χρησιμοποιήσετε τη λειτουργία Τοπικού καθαρισμού για να κάνετε το ρομπότ να καθαρίσει συγκεκριμένα λερωμένα σημεία. Απλά τοποθετήστε το ρομπότ στο κέντρο της λερωμένης περιοχής και πατήστε  (Τοπικός καθαρισμός). Το ρομπότ θα καθαρίσει την περιοχή κινούμενο σε σπирάλ προς τα έξω περίπου 1 μέτρο (3 πόδια) και κατόπιν επιστρέφοντας πάλι σε σπирάλ στο σημείο όπου ξεκίνησε.
- Κρατάτε το ρομπότ πάνω στη βάση φόρτισης Home Base® ώστε να είναι πάντα φορτισμένο και έτοιμο για καθαρισμό όταν το χρειαστείτε. Αν χρειαστεί να φυλάξετε το ρομπότ εκτός της βάσης φόρτισης, απενεργοποιήστε την μπαταρία αφαιρώντας το ρομπότ από την βάση φόρτισης Home Base και κρατώντας πατημένο το κουμπί  (Βάση) για 9 δευτερόλεπτα - τότε όλες οι ενδεικτικές λυχνίες θα σβήσουν και θα ακούσετε ένα ηχητικό σήμα - και στη συνέχεια φυλάξτε το ρομπότ σε ένα δροσερό και ξηρό μέρος. Για να αφυπνίσετε το ρομπότ και να ενεργοποιήσετε την μπαταρία, συνδέστε τη βάση φόρτισης Home Base και τοποθετήστε το ρομπότ πάνω στη βάση φόρτισης.
- Όταν το ρομπότ φορτίζεται, θα απενεργοποιεί τις ενδεικτικές λυχνίες, για εξοικονόμηση ενέργειας. Μπορείτε να ελέγξετε την κατάσταση πατώντας το κουμπί CLEAN (Καθαρισμός). Το εικονίδιο Ένδειξης Μπαταρίας θα είναι αναμμένο με πορτοκαλί χρώμα όταν φορτίζεται η μπαταρία, και θα γίνει πράσινο όταν η μπαταρία έχει φορτιστεί πλήρως. Μπορείτε να δείτε την κατάσταση Φόρτισης μπαταρίας και στην εφαρμογή iRobot HOME.

 **Σημείωση:** Μετά από κάθε χρήση, αδειάστε τον κάδο και καθαρίστε το φίλτρο.

Αξεσουάρ

Εικονικός Τοίχος (Virtual Wall®) δύο τρόπων λειτουργίας

(συμβατός με όλα τα μοντέλα)

Χρησιμοποιήστε τον Εικονικό Τοίχο (Virtual Wall®) δύο τρόπων λειτουργίας για να διατηρήσετε το ρομπότ μέσα στους χώρους που θέλετε να καθαριστούν — και έξω από αυτούς που δεν θέλετε.

Η συσκευή δημιουργεί έναν αόρατο τοίχο που μπορεί να δει μόνο το ρομπότ. Μπορείτε να αφήνετε τη συσκευή στη θέση της μεταξύ κύκλων καθαρισμού.

Επιλέξτε τον τρόπο λειτουργίας που αντιστοιχεί στις ανάγκες σας:

Λειτουργία Εικονικού τοίχου: Όταν ο διακόπτης είναι στη θέση Εικονικού τοίχου, () η συσκευή θα δημιουργήσει έναν γραμμικό φραγμό ώστε να αποκλείσει ανοίγματα έως και 3 μέτρων (10 ποδιών).

 **Σημείωση:** Ο φραγμός πλαταινει καθώς απομακρύνεται από τη συσκευή (δείτε την εικόνα).

Λειτουργία Κύκλου προστασίας: Γυρίστε τον διακόπτη στη θέση Κύκλου προστασίας () για να δημιουργήσετε έναν κυκλικό φραγμό. Αυτός θα εμποδίσει το ρομπότ να πλησιάσει ζώνες που θέλετε να προστατέψετε, όπως μπολ φαγητού κατοικίδιου, ένα βάσο ή το χώρο κάτω από ένα γραφείο. Ο φραγμός κύκλου προστασίας φθάνει περίπου τα 60 εκατοστά (24 ίντσες) από το κέντρο της συσκευής.

 **Σημείωση:** Υπό κανονικές συνθήκες χρήσης, οι μπαταρίες διαρκούν 8-10 μήνες. Αν δεν σκοπεύετε να χρησιμοποιήσετε τη συσκευή σας Virtual Wall για μεγάλο χρονικό διάστημα, βεβαιωθείτε ότι θέσατε τον διακόπτη στη θέση απενεργοποίησης «Off», δηλ. στη μεσαία θέση.

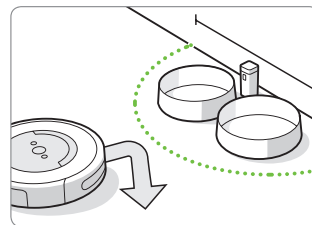
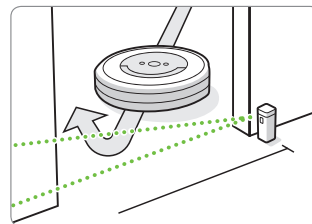
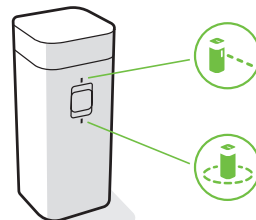

Καθαρισμός και συντήρηση

Οδηγίες καθαρισμού και συντήρησης

Για να μπορεί η ρομποτική ηλεκτρική σας σκούπα Roomba® να συνεχίσει να λειτουργεί στο μέγιστο της απόδοσής της, πρέπει να πραγματοποιείτε τις διαδικασίες φροντίδας που αναφέρονται στις σελίδες που ακολουθούν.

Μπορείτε να βρείτε πρόσθετα διδακτικά βίντεο στην εφαρμογή iRobot HOME. Αν παρατηρήσετε ότι το ρομπότ συλλέγει λιγότερους ρύπους από το δάπεδο, αδειάστε τον κάδο, καθαρίστε το φίλτρο και καθαρίστε τις βούρτσες.

Επισκόπηση καθαρισμού και συντήρησης

Εξάρτημα	Φροντίδα	Αντικαταστήστε*	Λεπτομέρειες
Κάδος	Αδειάζετε μετά από κάθε χρήση		Σελίδα 3
Φίλτρο	Καθαρίζετε κάθε 10 κύκλους καθαρισμού	Κάθε 2 μήνες	Σελίδα 3
Μπροστινός τροχός	Καθαρίζετε κάθε 10 κύκλους καθαρισμού	Κάθε 12 μήνες	Σελίδα 4
Βούρτσα σκουπίσματος άκρων και βούρτσες πλατύλων επιφανειών	Καθαρίζετε κάθε 3 κύκλους καθαρισμού	Κάθε 12 μήνες	Σελίδα 4-5
Επαφές φόρτισης της βάσης φόρτισης Home Base	Καθαρίζετε μια φορά το μήνα (με ένα υγρό πανί ή λεπτό γυαλόχαρτο)		Σελίδα 5

*** Σημαντικό:** Εάν το ρομπότ υποστεί μηχανική βλάβη ως αποτέλεσμα παραμελημένης τακτικής συντήρησης, η βλάβη αυτή δεν θα καλύπτεται από την εγγύηση.

Σημείωση: Η iRobot κατασκευάζει διάφορα ανταλλακτικά εξαρτήματα και συνδεσμολογίες. Αν θεωρείτε ότι χρειάζεστε ένα ανταλλακτικό, επικοινωνήστε με την Εξυπηρέτηση πελατών της iRobot για περισσότερες πληροφορίες. Ρωτήστε το τμήμα Εξυπηρέτησης πελατών ή επισκεφθείτε έναν εξουσιοδοτημένο αντιπρόσωπο της iRobot®.

*Η συχνότητα αντικατάστασης μπορεί να διαφέρει. Τα εξαρτήματα πρέπει να αντικαθίστανται αν εμφανιστεί ορατή φθορά. **Χρησιμοποιείτε μόνο γνήσια αξεσουάρ iRobot.**

Άδειασμα του κάδου

- 1 Πιέστε το κουμπί απελευθέρωσης κάδου για να αφαιρέσετε τον κάδο.



- 2 Ανοίξτε την πόρτα του κάδου για να αδειάσετε τον κάδο.

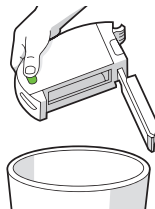

- 3 Τοποθετήστε τον κάδο πάλι μέσα στο ρομπότ.

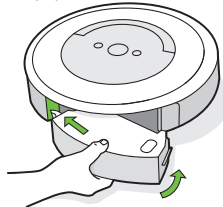

Καθαρισμός του φίλτρου

- 1 Ελευθερώστε τον κάδο. Αφαιρέστε το φίλτρο πλάνοντας και τα δύο άκρα του και τραβώντας το προς τα έξω.

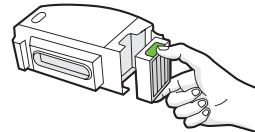

- 2 Τινάζτε τους ρύπους κτυπώντας ελαφρά το φίλτρο στο τοίχωμα του οικιακού σας κάδου απορριμμάτων. Για πιο ενδελεχή καθαρισμό του φίλτρου μπορείτε να χρησιμοποιήσετε μια κλασική ηλεκτρική σκούπα.



- 3 Τοποθετήστε πάλι το φίλτρο, με τα ραβδωτά σημεία κρατήματος προς τα έξω. Τοποθετήστε τον κάδο πάλι μέσα στο ρομπότ.

*** Σημαντικό:** Το ρομπότ δεν θα λειτουργεί αν δεν έχει εγκατασταθεί σωστά το φίλτρο. Αντικαταστήστε το φίλτρο κάθε δύο μήνες.

GR

Πλύσιμο του κάδου

-  **Σημαντικό:** Μην πλύνετε το φίλτρο. Αφαιρέστε το φίλτρο πριν πλύνετε τον κάδο.
- 1** Ελευθερώστε τον κάδο, αφαιρέστε το φίλτρο και ανοίξτε την πόρτα του κάδου.
- 2** Ξεπλύνετε τον κάδο χρησιμοποιώντας χλιαρό νερό.

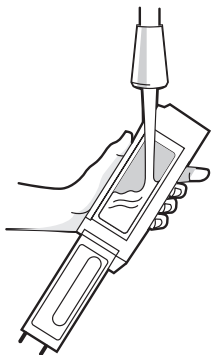



- 3** Βεβαιωθείτε ότι ο κάδος είναι εντελώς στεγνός. Τοποθετήστε πάλι το φίλτρο και τοποθετήστε τον κάδο πάλι μέσα στο ρομπότ.

 **Σημείωση:** Ο κάδος δεν επιτρέπεται να πλυθεί σε πλυντήριο πιάτων.

Καθαρισμός του μπροστινού τροχού

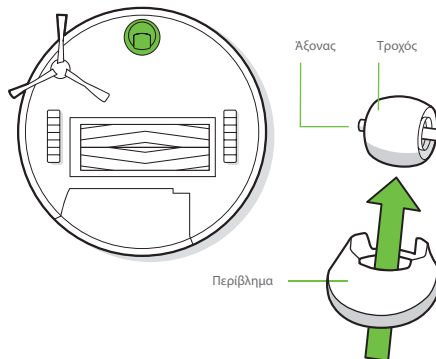
- 1** Τραβήξτε δυνατά τον μπροστινό τροχό για να τον αφαιρέσετε.
- 2** Αφαιρέστε τυχόν ρύπους από το εσωτερικό της κοιλότητας τροχού.
- 3** Όταν τελειώσετε, επανεγκαταστήστε όλα τα εξαρτήματα. Βεβαιωθείτε ότι ο τροχός ασφαλίζει στη θέση του με χαρακτηριστικό ήχο κλικ.



 **Σημαντικό:** Αν ένας μπροστινός τροχός έχει γεμίσει με τρίχες και ρύπους, θα μπορούσε να προκληθεί ζημιά στο δάπεδο. Αν ο τροχός δεν περιστρέφεται ελεύθερα αφού τον έχετε καθαρίσει, επικοινωνήστε με το τμήμα Εξυπηρέτησης πελατών.

Καθαρισμός της βούρτσας σκουπίσματος άκρων

- 1** Χρησιμοποιήστε ένα κέρμα ή ένα μικρό κατσαβίδι για να αφαιρέσετε τη βίδα που συγκρατεί στη θέση της τη βούρτσα σκουπίσματος άκρων.
- 2** Αφαιρέστε τη βούρτσα σκουπίσματος άκρων, καθαρίστε τη βούρτσα και το στέλεχος της βούρτσας και κατόπιν επανεγκαταστήστε τη.

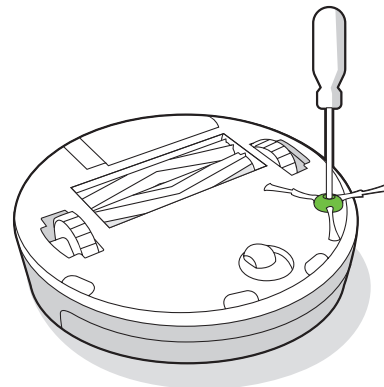

 **Σημαντικό:** Εάν το ρομπότ υποστεί μηχανική βλάβη ως αποτέλεσμα παραμελημένης τακτικής συντήρησης, η βλάβη αυτή δεν θα καλύπτεται από την εγγύηση.

Καθαρισμός των βουρτσών πολλαπλών επιφανειών

1 Πιέστε τα ρύγχη απασφάλισης πλαισίου βουρτσών, ανασηκώστε το ρύγχος και αφαιρέστε τυχόν αντικείμενα που εμποδίζουν.

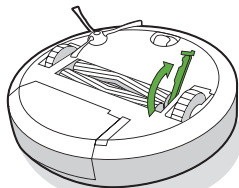

2 Αφαιρέστε τις βούρτσες από το ρομπότ. Αφαιρέστε τα καπάκια των βουρτσών από τα άκρα των βουρτσών. Αφαιρέστε τυχόν τρίχες ή ρύπους έχουν συλλεχθεί κάτω από τα καπάκια. Επανεγκαταστήστε τα καπάκια των βουρτσών.

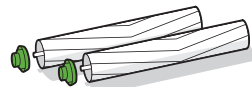

3 Αφαιρέστε τυχόν τρίχες και ρύπους από τις τετραγωνικές και εξαγωνικές πλαστικές προεξοχές στην άλλη πλευρά των βουρτσών.

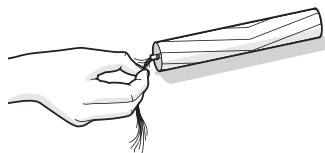

4 Αφαιρέστε τον κάδο από το ρομπότ και καθαρίστε τυχόν ρύπους από τη διαδρομή αναρρόφησης αέρα.

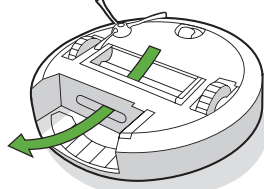

5 Επανατοποθετήστε τις βούρτσες στο ρομπότ. Ταιριάξτε το σχήμα των προεξοχών των βουρτσών με το σχήμα των εικονιδίων βουρτσών πάνω στη μονάδα κεφαλής καθαρισμού.

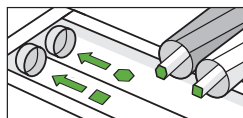

Καθαρισμός των αισθητήρων και των επαφών φόρτισης

1 Σκουπίστε τους αισθητήρες και τις επαφές φόρτισης με ένα καθαρό, στεγνό πανί.

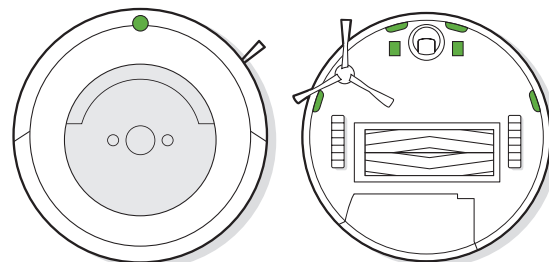

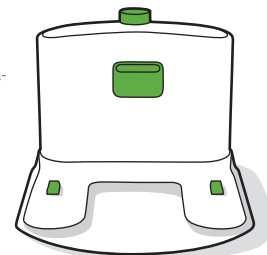

* Σημαντικό: Μην ψεκάζετε καθαριστικό διάλυμα ή νερό απευθείας πάνω στους αισθητήρες ή στα ανοίγματα αισθητήρων.

Καθαρίζετε τις επαφές φόρτισης με ένα υγρό πανί ή λεπτό γυαλόχαρτο.



Αντιμετώπιση προβλημάτων

Η ρομποτική ηλεκτρική σας σκούπα Roomba® θα σας ενημερώσει ότι υπάρχει κάποιο πρόβλημα με έναν ήχο ειδοποίησης δύο τόνων, ένα φωνητικό μήνυμα και μια ένδειξη αντιμετώπισης προβλημάτων που αναβοσβήνει (▲). Ακολουθήστε τις ηχητικές οδηγίες. Πιο λεπτομερές υποστήριξη και βίντεο διατίθενται μέσω της εφαρμογής iRobot HOME καθώς και στον ιστότοπο global.irobot.com.

Για να πραγματοποιήσετε επανεκκίνηση στο ρομπότ σας, πατήστε και κρατήστε πατημένα τα κουμπιά  (Βάση) και  (Τοπικός καθαρισμός) για 10 δευτερόλεπτα, έως ότου σβήσουν όλες οι ενδεικτικές λυχνίες, και κατόπιν αφήστε τα ελεύθερα. Όταν ελευθερώσετε τα κουμπιά, θα ακούσετε ένα ηχητικό σήμα που υποδεικνύει επιτυχημένη επανεκκίνηση.

 **Σημείωση:** Αν χρησιμοποιείτε τη δυνατότητα προγραμματισμού χρήσης, ανοίξτε την εφαρμογή iRobot HOME μετά την επανεκκίνηση, για να βεβαιωθείτε ότι το πρόγραμμα χρήσης του ρομπότ έχει παραμείνει άθικτο.

Κατάσταση αναμονής μειωμένης κατανάλωσης ρεύματος

Η ρομποτική ηλεκτρική σκούπα Roomba® χρησιμοποιεί μια μικρή ποσότητα ηλεκτρικής ενέργειας όταν βρίσκεται πάνω στη βάση φόρτισης Home Base®. Έτσι εξασφαλίζεται ότι το ρομπότ είναι πάντα έτοιμο για την επόμενη εργασία καθαρισμού και ότι διατηρείται η συνδεσιμότητα Wi-Fi®. Υπάρχει η δυνατότητα να θέσετε το ρομπότ σε μια κατάσταση ακόμα πιο μειωμένης κατανάλωσης ρεύματος, όταν δεν χρησιμοποιείται. Για πληροφορίες και περισσότερες λεπτομέρειες σχετικά με αυτή την κατάσταση αναμονής μειωμένης κατανάλωσης ρεύματος, ανατρέξτε στην εφαρμογή iRobot HOME.

Μπαταρία ιόντων λιθίου

Για να έχετε τα καλύτερα αποτελέσματα, χρησιμοποιείτε μόνο τη μπαταρία ιόντων λιθίου iRobot που συνοδεύει τη ρομποτική ηλεκτρική σας σκούπα Roomba®.

 **ΠΡΟΕΙΔΟΠΟΙΗΣΗ:** Οι μπαταρίες ιόντων λιθίου και τα προϊόντα που περιέχουν μπαταρίες ιόντων λιθίου υπόκεινται σε πολύ αυστηρούς κανονισμούς για τη μεταφορά τους. Αν χρειαστεί να αποστείλετε το προϊόν αυτό (μαζί με την μπαταρία του) για σέρβις, ταξίδι ή για οποιονδήποτε άλλο λόγο, ΠΡΕΠΕΙ να ακολουθήσετε τις ακόλουθες οδηγίες αποστολής.

- Η μπαταρία ΠΡΕΠΕΙ να απενεργοποιηθεί πριν την αποστολή.
- Αφαιρέστε το ρομπότ από τη βάση φόρτισης Home Base.
- Βεβαιωθείτε ότι το κουμπί CLEAN (Καθαρισμός) είναι αναμμένο πατώντας μία φορά σύντομα το κουμπί CLEAN (Καθαρισμός).
- Αφού ανάψει το κουμπί, πατήστε και κρατήστε πατημένο το κουμπί CLEAN (Καθαρισμός) για 12 δευτερόλεπτα, και τότε θα ακούσετε ένα ηχητικό σήμα.
- Όταν ακούσετε το σήμα, ελευθερώστε το κουμπί CLEAN (Καθαρισμός). Τώρα η μπαταρία έχει απενεργοποιηθεί.
- Συσκευάστε το προϊόν στην αρχική του συσκευασία.
- Αποστείλετε το προϊόν μόνο με υπηρεσία μεταφοράς εδάφους (όχι αεροπορική μεταφορά).
- Αν χρειάζεστε περαιτέρω βοήθεια, επικοινωνήστε με την ομάδα μας Εξυπηρέτησης πελατών.

Αντιμετώπιση προβλημάτων

Η συσκευή αυτή συμμορφώνεται με το τμήμα 15 των κανόνων της FCC. Η λειτουργία υπόκειται στις εξής δύο προϋποθέσεις: (1) Η συσκευή αυτή δεν επιτρέπεται να προκαλέσει επιβλαβείς παρεμβολές, και (2) η συσκευή αυτή πρέπει να δέχεται οποιοδήποτε παρεμβολές λαμβάνονται, περιλαμβανομένων παρεμβολών που μπορούν να προκαλέσουν ανεπιθύμητη λειτουργία.

Η συσκευή αυτή συμμορφώνεται με το πρότυπο (τα πρότυπα) RSS της Industry Canada περί εξαίρεσης από αδειοδότηση. Η λειτουργία υπόκειται στις εξής δύο προϋποθέσεις:

(1) Η συσκευή αυτή δεν επιτρέπεται να προκαλέσει παρεμβολές, και 2) η συσκευή αυτή πρέπει να δέχεται οποιοδήποτε παρεμβολές, περιλαμβανομένων παρεμβολών που μπορούν να προκαλέσουν ανεπιθύμητη λειτουργία της συσκευής.

- Αλλαγές ή τροποποιήσεις που δεν έχουν εγκριθεί ρητά από την iRobot Corporation θα μπορούσαν να καταστήσουν άκυρο το δικαίωμα του χρήστη στη λειτουργία του εξοπλισμού.
- Αυτός ο εξοπλισμός έχει δοκιμαστεί και έχει βρεθεί ότι συμμορφώνεται με τα όρια για ψηφιακή συσκευή Κατηγορίας Β, σύμφωνα με το τμήμα 15 των κανόνων της FCC καθώς και με τους κανόνες ICES-003. Αυτά τα όρια είναι σχεδιασμένα για να παρέχουν εύλογη προστασία έναντι επιβλαβών παρεμβολών σε μια οικιακή εγκατάσταση. Αυτός ο εξοπλισμός παράγει, χρησιμοποιεί και μπορεί να εκπέμπει ενέργεια με μορφή ραδιοσυχνότητας και εάν δεν εγκατασταθεί και δεν χρησιμοποιείται σύμφωνα με τις οδηγίες, μπορεί να προκαλέσει παρεμβολές επιβλαβείς στις ραδιοεπικοινωνίες. Ωστόσο, δεν υπάρχει εγγύηση ότι δεν θα εμφανιστούν παρεμβολές στις ραδιοεπικοινωνίες σε μια συγκεκριμένη εγκατάσταση. Αν αυτός ο εξοπλισμός προκαλέσει επιβλαβείς παρεμβολές στη ραδιοφωνική ή τηλεοπτική λήψη, κάτι που μπορεί να προσδιοριστεί με απενεργοποίηση και επανενεργοποίηση του εξοπλισμού, ο χρήστης ενθαρρύνεται να διορθώσει τις παρεμβολές με ένα ή περισσότερα από τα ακόλουθα μέτρα:

- Αλλάξτε τον προσανατολισμό ή τη θέση της κεραίας λήψης.
- Αυξήστε το διαχωρισμό ανάμεσα στον εξοπλισμό και στο δέκτη.
- Συνδέστε τον εξοπλισμό σε πρίζα ρεύματος που ανήκει σε διαφορετικό κύκλωμα από αυτό στο οποίο έχει συνδεθεί ο δέκτης.
- Συμβουλευτείτε την αντιπροσωπεία ή ένα έμπειρο τεχνικό ραδιοφώνου/τηλεόρασης για βοήθεια σχετικά με το θέμα.
- Σύμφωνα με τους κανονισμούς της Industry Canada, αυτός ο πομπός ραδιοσυχνότητας επιτρέπεται να λειτουργεί μόνο με χρήση κεραίας τύπου και μέγιστης ενίσχυσης (ή μικρότερης) που έχουν εγκριθεί για τον πομπό από την Industry Canada. Για να μειώσετε ενδεχόμενες παρεμβολές ραδιοσυχνότητας σε άλλους χρήστες, ο τύπος κεραίας και η ενίσχυσή της θα πρέπει να επιλεγούν έτσι ώστε η ισχύς ιστροπικά εκπεμπόμενη ισχύς (e.i.r.p.) να μην είναι μεγαλύτερη της απαιτούμενης για την επιτυχή επικοινωνία.
- Δήλωση FCC σχετικά με έκθεση σε ακτινοβολία: Το προϊόν αυτό συμμορφώνεται με το FCC §2.1093(b) σχετικά με τα όρια έκθεσης σε ραδιοσυχνότητες από φορητή συσκευή, σε περιβάλλον χωρίς έλεγχο και είναι ασφαλής για την ενδεδειγμένη χρήση όπως περιγράφεται στο παρόν εγχειρίδιο.
- Δήλωση ISED σχετικά με έκθεση σε ακτινοβολία: Το προϊόν αυτό συμμορφώνεται με το Καναδικό πρότυπο RSS-102 σχετικά με όρια έκθεσης σε ραδιοσυχνότητες από φορητή συσκευή, σε περιβάλλον χωρίς έλεγχο και είναι ασφαλής για την ενδεδειγμένη χρήση όπως περιγράφεται στο παρόν εγχειρίδιο.

Σχετικά με την ανακύκλωση της μπαταρίας, ανατρέξτε στον ιστότοπο call2recycle.org, ή καλέστε (ΗΠΑ) στο 1-800-822-8837

ΚΑΡΤΑ ΕΓΓΥΗΣΗΣ

GR

Κατασκευαστής	iRobot
Εξουσιοδοτημένο κέντρο σέρβις	MANOLOPOULOS SERVICE Agorakritou 31, Athina 104 40 Phone: (210)8836512-8213542 Fax: 2108827999 Email: info@manolopoulos-service.com
Εξουσιοδοτημένο κέντρο σέρβις	3D ELECTRONICS SERVICES LTD 60 Vithleem str., Strovolos, Nicosia, 2033 Cyprus Phone: 03357 22 250392 Email: m.phylactou@3dservices.com.cy

Συμπληρώστε το σημείο πώλησης

Όνομασία προϊόντος	
Σειριακός αριθμός	
Ημερομηνία πώλησης	
Σφραγίδα σημείου πώλησης	

Μητρώο επισκευών βάσει εγγύησης

Παραδόθηκε για επισκευή στις	Παραλήφθηκε από υπογραφή	Επισκευάστηκε στις	Αριθμός αναφοράς επισκευής	Υπογραφή

1. Το προϊόν καλύπτεται από εγγύηση 24 μηνών από την ημερομηνία πώλησης στον πελάτη. Οι επισκευές κατά τη διάρκεια της εγγύησης δεν χρεώνονται.
2. Η εγγύηση και η χωρίς χρέωση επισκευή καλύπτουν ελαττώματα που μπορεί να αποδειχθεί ότι προκλήθηκαν από ελαττώματα υλικών, σχεδιασμού ή εργασίας.
3. Η εγγύηση και η χωρίς χρέωση επισκευή δεν καλύπτουν ελαττώματα που προκλήθηκαν από μεταφορά, από μη τήρηση των οδηγιών χρήσης που αναφέρονται στο παρόν εγχειρίδιο, κακή συντήρηση, μηχανική ζημιά, παρεμβολές στη συσκευή ή βλάβες που προκλήθηκαν από τη μη συμμόρφωση της ηλεκτρικής εγκατάστασης με τις απαιτήσεις CSN καθώς και βλάβες από ακατάλληλη σύνδεση.
4. Η εγγύηση δεν καλύπτει τη φθορά φίλτρων, βουρτσών και ψηκτρών, μπαταριών, λαστιχένιων εξαρτημάτων, πελμάτων τροχών και παρόμοιων εξαρτημάτων.
5. Η διάρκεια ζωής της μπαταρίας είναι τουλάχιστον 6 μήνες

Εξουσιοδοτημένο σέρβις: Τηλ.: (210)8836512-8213542

E-mail: info@manolopoulos-service.com

Παρακαλούμε επικοινωνήστε απευθείας με το κέντρο σέρβις για οποιοσδήποτε αξιώσεις, δείτε τα στοιχεία επικοινωνίας του εξουσιοδοτημένου κέντρου σέρβις.



© 2017 iRobot Corporation, 8 Crosby Drive, Bedford, MA 01730. Με την επιφύλαξη κάθε δικαιώματος. Τα iRobot, Roomba, iAdapt, Home Base και Virtual Wall είναι κατατεθειμένα εμπορικά σήματα της iRobot Corporation. Το Dirt Detect είναι εμπορικό σήμα της iRobot Corporation. Το App Store είναι εμπορικό σήμα της Apple, Inc., κατατεθειμένο στις ΗΠΑ και σε άλλες χώρες. Το Google Play είναι εμπορικό σήμα της Google, Inc. Το Wi-Fi και το λογότυπο Wi-Fi είναι κατατεθειμένα εμπορικά σήματα της Wi-Fi Alliance.

Αριθμοί Διπλ. Ευρεσ. Η.Π.Α. www.irobot.com/patents | Άλλα διπλώματα ευρεσιτεχνίας σε εκκρεμότητα. WC: 4597984 v1