

Brandt



NÁVOD NA OBSLUHU

Varná doska

Vážený zákazník,

Práve ste získali produkt značky **BRANDT** a radi by sme vám poďakovali.

Tento produkt sme navrhli a vyrobili s ohľadom na vás, váš životný štýl a vaše požiadavky tak, aby spĺňal vaše očakávania. Venovali sme svoje know-how, nášho inovatívneho ducha a vášň, ktorá nás sprevádza viac ako 60 rokov.

V snahe zaistiť, aby naše produkty čo najlepšie spĺňali vaše požiadavky, je vám k dispozícii naše oddelenie vzťahov so zákazníkmi, ktoré vám odpovie na všetky vaše otázky a vypočuje si všetky vaše návrhy.

Navštívte našu webovú stránku www.brandt.com, kde nájdete naše najnovšie inovácie, ako aj užitočné a doplňujúce informácie.

Spoločnosť **BRANDT** je rada, že vám môže pomôcť každý deň, a dúfa, že zo svojho nákupu vyťažíte maximum.



Dôležité:

Pred použitím spotrebiča si pozorne prečítajte tento návod na obsluhu, aby ste sa rýchlejšie zoznámili s jeho fungovaním.

BEZPEČNOSTNÉ RADY	4
OCHRANA ŽIVOTNÉHO PROSTREDIA A ÚSPORA ENERGIE	6
POPIS SPOTREBIČA	7
INŠTALÁCIA	8
POUŽITIE	10
+ / - Nastavenie výkonu	11
Nastavenie časovača	12
Funkcia varu	12
Uzamknutie:	12
Odomknutie:	13
Funkcia CLEAN LOCK:	13
Ochrana proti prehriatiu:	13
Ochrana proti pretečeniu	13
Automatické zastavenie:	13
ÚDRŽBA	14
ŠPECIÁLNE HLÁSENIA, NEHODY	15
ENERGETICKÁ ÚČINNOSŤ	16
Zásahy	17
POPREDAJNÝ SERVIS	17



DÔLEŽITÉ BEZPEČNOSTNÉ POKYNY, KTORÉ SI TREBA POZORNE PREČÍTAŤ A ODLOŽIŤ PRE BUDÚCE POUŽITIE.

Tento návod je možné stiahnuť z webovej stránky značky.

Tento spotrebič môžu používať deti staršie ako 8 rokov a osoby so zníženými fyzickými, zmyslovými alebo duševnými schopnosťami, alebo s nedostatočnými skúsenosťami a znalosťami, ak boli príslušným spôsobom informované alebo trénované na bezpečné použitie spotrebiča a chápu prípadné riziká s tým spojené.

Deti sa nesmú hrať so spotrebičom.

Deti nesmú vykonávať čistenie ani používateľskú údržbu spotrebiča bez dozoru zodpovednej osoby.

Deti mladšie ako 8 rokov by mali byť držané mimo dosahu, pokiaľ nie sú neustále pod dohľadom.

Spotrebič a jeho prístupné časti sa počas používania zahrievajú.

Mali by byť prijaté opatrenia, aby ste sa nedotkli vyhrievacích telies.

Kovové predmety, ako sú nože, vidličky, lyžice a pokrievky, by nemali byť kladené na povrch, pretože sa môžu zahriať.

Vaša varná doska je vybavená detskou poistkou, ktorá ju uzamkne, keď je vypnutá alebo v priebehu varenia (pozrite si kapitolu: Používanie detskej poistky).

Váš spotrebič je v súlade s európskymi smernicami a predpismi, ktoré sa naň vzťahujú.

Tieto varné dosky musia byť pripojené k sieťovému napájaniu prostredníctvom viacpólového odpájacieho zariadenia, ktoré vyhovuje platným pravidlám inštalácie. Do pevného zapojenia musí byť zapojené odpájacie zariadenie.

Vaša varná doska je navrhnutá tak, aby fungovala pri 50 Hz alebo 60 Hz (50 Hz/60 Hz) bez akéhokoľvek špeciálneho zásahu z vašej strany.

Po použití vypnite varnú dosku pomocou riadiacej jednotky a nespoliehajte sa na snímač varnej nádoby.

Aby sa zabránilo rušeniu medzi vašou varnou doskou a kardiostimulátorom, musí byť kardiostimulátor navrhnutý a upravený v súlade s príslušnými predpismi. Opýtajte sa na to výrobcu alebo lekára.

Varenie bez dozoru s olejom alebo tukom na varnej doske môže byť nebezpečné a môže spôsobiť požiar. NIKDY sa nepokúšajte uhasiť oheň vodou, ale vypnite spotrebič skôr, ako plameň prikryjete napr. pokrievkou alebo požiarnou prikrývkou.



UPOZORNENIE: Varenie musí byť pod dohľadom. Krátkodobé varenie si vyžaduje neustály dohľad.

Nebezpečenstvo vzniku požiaru: Na varné plochy neukladajte žiadne predmety.

Ak je povrch prasknutý, odpojte spotrebič, aby ste predišli riziku úrazu elektrickým prúdom.

Varnú dosku znovu nepoužívajte, pokiaľ nevymeníte sklokeramický panel.

Vyhňte sa nárazom varnými nádobami: sklokeramický povrch je veľmi odolný, ale nie je nerozbitný.

Na varnú dosku neumiestňujte horúce pokrievky naplocho. Efekt „prísavky“ by mohol poškodiť sklokeramickú dosku.

Vyvarujte sa treniu riadu, pretože to môže z dlhodobého hľadiska poškodiť sklokeramickú dosku.

Na varenie nikdy nepoužívajte hliníkovú fóliu. Na varnú dosku nikdy nedávajte výrobky zabalené v hliníku alebo hliníkových táckach.

Hliník sa roztaví a spotrebič sa trvalo poškodí.

V skrinke pod varnou doskou neskladujte čistiace prostriedky ani horľavé výrobky.

Ak je napájací kábel poškodený, musí ho vymeniť výrobca, jeho servisné stredisko alebo podobne kvalifikovaná osoba, aby sa predišlo nebezpečenstvu.

Dbajte na to, aby napájací kábel elektrického zariadenia pripojeného v blízkosti varnej dosky neprišiel do styku s varnými zónami.

Na čistenie varnej dosky nikdy nepoužívajte parný čistič.

Spotrebič nie je určený na ovládanie pomocou externého časovača alebo samostatného systému diaľkového ovládania.

UPOZORNENIE: Používajte iba chrániče varnej dosky navrhnuté výrobcom varného spotrebiča, uvedené v návode na obsluhu ako vhodné alebo zabudované do spotrebiča. Použitie nevhodných ochranných krytov môže spôsobiť nehodu.



Ochrana životného prostredia

Tento symbol znamená, že s týmto výrobkom by sa nemalo zaobchádzať ako s domovým odpadom.

Váš spotrebič tiež obsahuje veľké množstvo recyklovateľného materiálu.

Označenie týmto symbolom znamená, že použité spotrebiče musia byť zlikvidované v certifikovaných zberných miestach.

Obráťte sa na svoje miestne zastupiteľstvo alebo predajcu ohľadom informácií o zberných miestach použitých spotrebičov, ktoré sú najbližšie k vášmu domu. Recyklácia zariadenia organizovaná vašim výrobcom tak bude prebiehať za najlepších možných podmienok v súlade s európskou smernicou o odpade z elektrických a elektronických zariadení. Obalové materiály tohto spotrebiča sú tiež recyklovateľné. Pomáhajte pri recyklácii a ochrane životného prostredia tým, že ich likvidujete v komunálnych nádobách na to určených.

Ďakujeme vám za pomoc pri ochrane životného prostredia.

Rady týkajúce sa úspory energie

Varenie s pokrievkou správnej veľkosti šetrí energiu. Ak použijete sklenenú pokrievku, môžete svoje varenie dokonale ovládať.



POPIS SPOTREBIČA

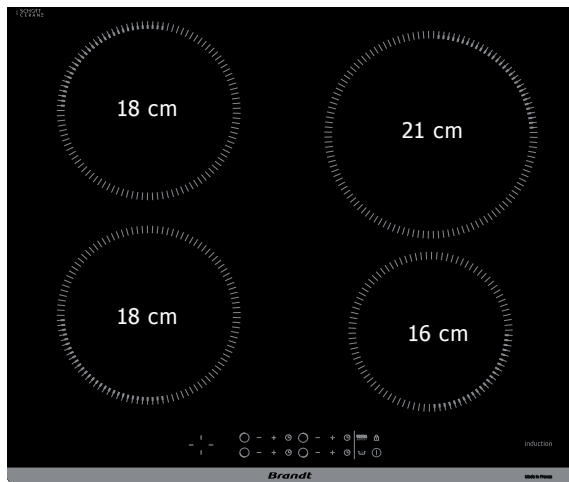
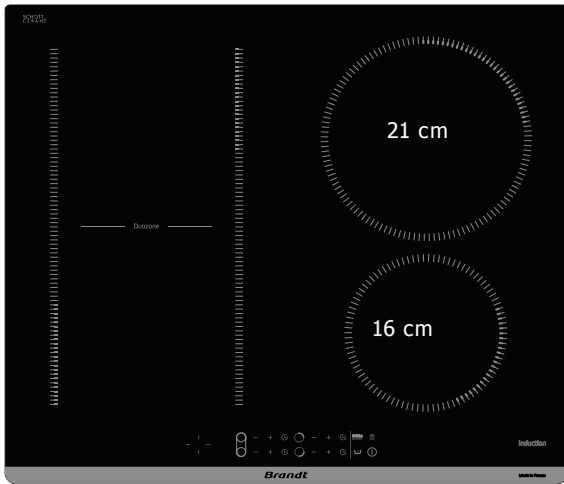



VYBALENIE

Pri budúcom použití odstráňte všetky ochranné prvky. Skontrolujte a rešpektujte vlastnosti spotrebiča, ktoré sú uvedené na štítku. Všímajte si informácie týkajúce sa servisu a štandardných odkazov uvedených na tomto štítku.

Servis :
Typ :

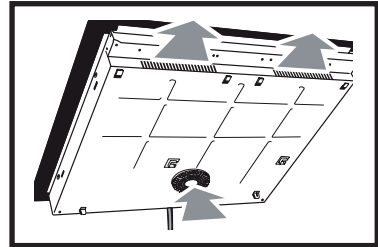
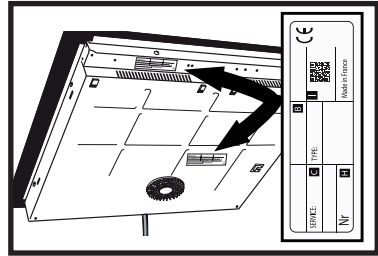

VSTAVANIE SPOTREBIČA

Skontrolujte, či je prívod a odvod vzduchu bez prekážok. Dodržujte informácie o montážnych rozmeroch (v milimetroch) pracovnej dosky určenej na umiestnenie varnej dosky. Skontrolujte, či vzduch správne cirkuluje medzi prednou a zadnou stranou dosky.

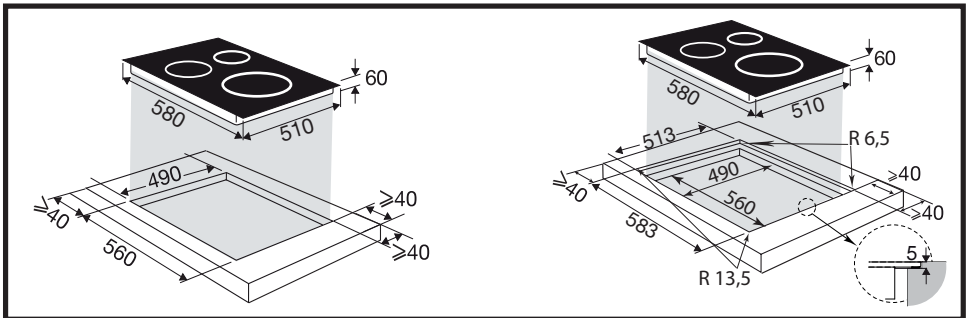



Ak varnú dosku inštalujete nad zásuvku alebo nad vstavanú rúru, dodržiavajte rozmery uvedené na obrázkoch, aby bol vpredu zaistený dostatočný výstup vzduchu. Tesniaci spoj opatrne prilepte na celý priestor sklenenej varnej dosky a vložte spotrebič do skrinky.

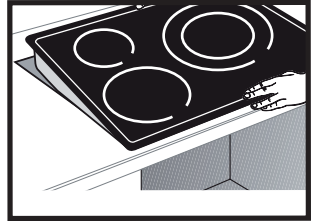
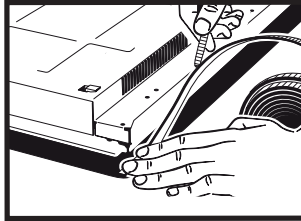
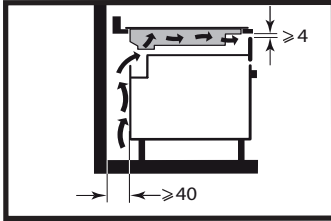
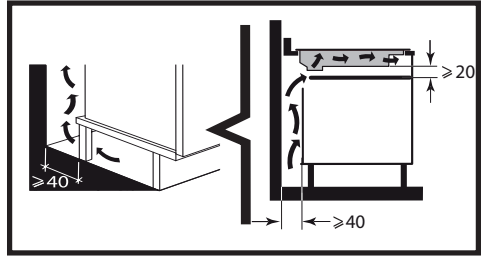

Dôležité

Ak je varná doska umiestnená nad rúrou, tepelná poistka varnej dosky môže brániť súčasnému použitiu varnej dosky a programu pyrolýzy rúry, v ovládacích zónach sa zobrazí kód „F7“. Za takýchto okolností odporúčame, aby ste zvýšili vetranie varnej dosky vytvorením otvoru v bočnej časti skrinky (8 x 5 cm).

Elektrické pripojenia

Tieto varné dosky musia byť pripojené k elektrickej sieti pomocou odpájacieho zariadenia so všetkými pólmi, ktoré vyhovuje platným predpisom o inštalácii.

Do pevného zapojenia musí byť zapojené odpájacie zariadenie.

Podľa počtu vodičov a farieb identifikujte typ kábla vašej varnej dosky.

Pri zapínaní varnej dosky alebo po dlhšom prerušení dodávky prúdu sa na ovládacom paneli zobrazí kód (toto zobrazenie je vyhradené pre váš popredajný servis, ak je k dispozícii. Používateľ varnej dosky si to nemusí všimnúť).

Tieto informácie zmiznú približne po 30 sekundách.

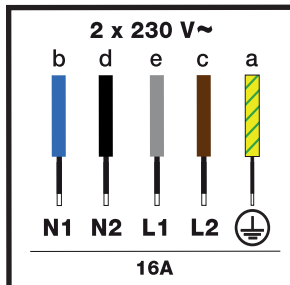
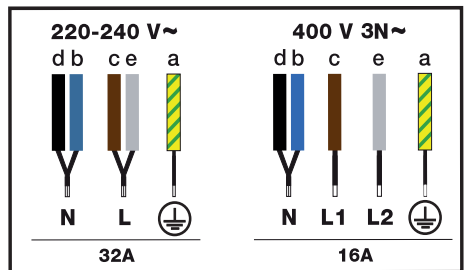



POUŽITIE

VOLBA VARNEJ NÁDOBY

Väčšina varných nádob je kompatibilná s indukciou. Indukčné varenie nefunguje iba so sklom, kameninou, hliníkom bez špeciálneho dna, meďou a niektorou nemagnetickou nehrdzavejúcou oceľou.



Tipy
Odporúčame vám zvoliť varnú nádobu s hrubým a plochým dnom. Tepló bude lepšie rozvádzané a varenie bude rovnomernejšie.

Odporúčania týkajúce sa úspory energie

Varenie s pokrievkou správnej veľkosti šetrí energiu. Ak používate sklenenú pokrievku, môžete ovládať priebeh varenia.

VOLBA VARNEJ ZÓNY

Zvoľte varnú zónu, ktorá má správnu veľkosť pre dni varnej nádoby (pozrite si tabuľku). Ak je dno alebo varná nádoba veľmi malá, indikátor napájania začne blikať a varná zóna nebude fungovať, aj keď je materiál varnej nádoby odporúčaný na indukciu. Nepoužívajte varnej nádoby s menším priemerom, ako je priemer varnej zóny (pozrite si tabuľku).

Priemer varnej zóny (cm)	Maximálny výkon varnej zóny (W)	Priemer dna varnej nádoby
16	2500	10 - 18
18	3600	11 - 22
21	3600	12 - 24
Horizone	4000	18 - Oval Fishmonger



Tipy
Pri súčasnom použití dvoch varných zón riadi varná doska distribúciu energie tak, aby neprekročila celkový výkon varnej dosky.

Pri použití maximálneho výkonu (Ultra Boost) na niekoľkých varných zónach súčasne dbajte na to, aby ste pre svoje varné nádoby používali najlepšiu polohu podľa modelu varnej dosky, ako je to znázornené na obrázkoch.

Vyhnete sa tým automatickému obmedzeniu výkonu na jednej z varných zón, ak nie je umiestnenie optimálne:

- = Odporúčané umiestnenie
- = Poloha, ktorej sa treba vyhnúť

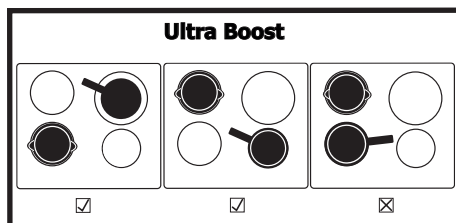
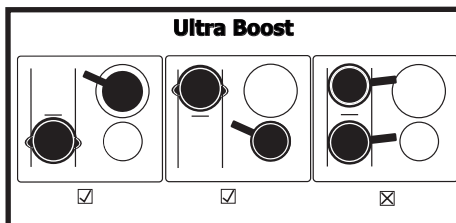

Správa napájania

Celkový výkon vašej varnej dosky sa musí zhodovať s výkonom vašej elektrickej inštalácie. Štandardne je úroveň výkonu vašej varnej dosky nastavená na najvyššiu úroveň.

Ak chcete zvýšiť alebo znížiť úroveň výkonu:
- Pri prvom zapnutí (do 30 sekúnd) stlačte ľubovoľné tlačidlo, zobrazí sa maximálna úroveň výkonu.



Ak chcete znížiť výkon, stláčajte tlačidlo -, pokiaľ sa nedosiahne požadovaný výkon.

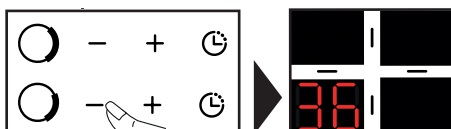



POUŽITIE

Na potvrdenie voľby, súčasne krátko stlačte tlačidlo

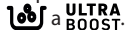

- Inokedy, ak je váš spotrebič v pohotovostnom režime (so zvyškovým teplom alebo bez neho), súčasným stlačením a podržaním tlačidiel a zmenení úroveň výkonu.

Dostupné úrovne výkonu:

Výkon spotrebiča kW	Poistky/Istič (A)
7,4	32
4,6	20
3,6	13
3	13

① ZAPNUTIE - ZASTAVENIE

Zapnutie napájania:

Stlačte tlačidlo ① a následným stlačením tlačidla ① zvolte požadovanú zónu.

Zobrazí sa 0 a akustický signál znamená, že varná zóna je zapnutá. Môžete nastaviť požadovaný výkon zvolenej varnej zóny. Ak nepožadujete napájanie, varná zóna sa automaticky vypne.

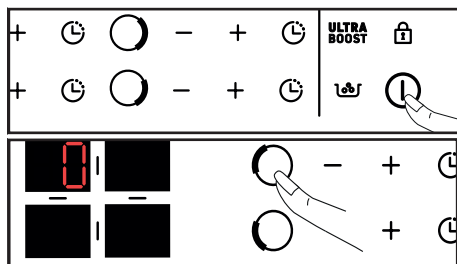

Zastavenej varnej zóny:

Stlačte a podržte tlačidlo ② pre požadovaný zdroj tepla.

Zaznie dlhý akustický signál a displej zhasne alebo sa zobrazí symbol „H“ (zvyškové teplo).

Celkové vypnutie:

Stlačte a podržte tlačidlo ① zapnutia/vypnutia. Zaznie dlhý akustický signál a displej zhasne alebo sa zobrazí symbol „H“ (zvyškové teplo).

+ / - Nastavenie výkonu

Pri zapnutí môžete stlačením tlačidla - prepnúť priamo na výkonový stupeň 14. Stlačením tlačidla + alebo - nastavte úroveň výkonu od 1 do 14.

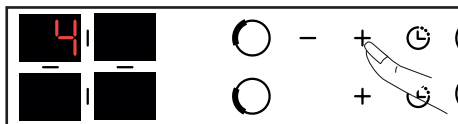

Pri výkone <6 umožňujú rýchle dvojité stlačenie tlačidla + prístup k napájaniu 6.

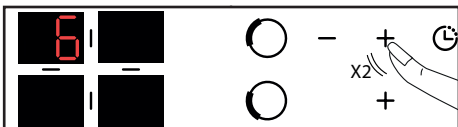

S úrovňou výkonu od 6 do <10 umožňujú rýchle dvojité stlačenie tlačidla + prístup k úrovni výkonu 10.

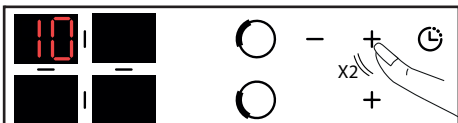

S výkonom medzi 10 a <14 sa rýchlym dvojitým stlačením tlačidla + dostanete k napájaniu 14.

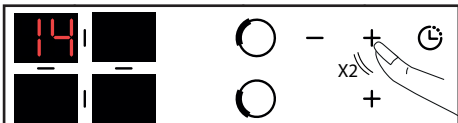

Stlačením tlačidla **ULTRA BOOST** získate prístup k maximálnemu výkonu.

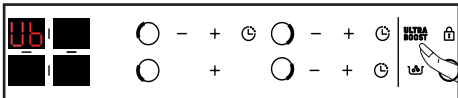





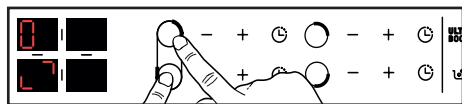

POUŽITIE

DVOJITÁ ZÓNA



Súčasným stlačením tlačidla  a  aktivujete funkciu „Duozone“ a zobrazí sa symbol. Nastavenia výkonu a časovača sa vykonávajú na ovládači zadných varných zón, ako pri normalnej varnej doske. Nastavenie predných varných zón je neaktívne.

Ak chcete deaktivovať funkciu „Duozone“, stlačte tlačidlo  alebo .

Nastavenie časovača

Každá varná zóna má vyhradený časovač, ktorý je možné nastaviť až na 99 minút. Časovač sa zvyšuje o 1 až 15 a potom o 5 až 99 a je možné ho spustiť hneď, ako je varná zóna v prevádzke.

Stlačte tlačidlo - alebo + na zvolenej varnej zóne.

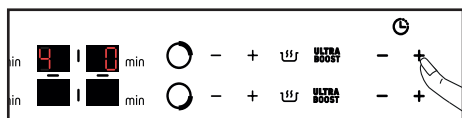

Nastavenie sa vykoná stlačením tlačidla + alebo -. K 99 minútam sa dostanete priamo stlačením tlačidla - od začiatku.

Na konci varenia sa na displeji zobrazí 0 a zaznie akustický signál v trvaní približne 20 sekúnd.

Časovač deaktivujete stlačením ktoréhokoľvek z ovládacích tlačidiel príslušnej varnej zóny.

Ak chcete časovač zastaviť ručne, súčasne stlačte a podržte tlačidlá + a - alebo sa vráťte na 0 pomocou tlačidla -.

Funkcia varu

Táto funkcia vám umožňuje variť a udržiavať vriacu vodu napríklad na varenie cestovín.

Zvoľte varnú zónu a stlačte tlačidlo „Boil“.

Štandardne je navrhované množstvo vody 2 litre, ale môžete ho upraviť pomocou tlačidiel + alebo -.

Nastavte požadované množstvo vody (od 1 do 6 litrov).

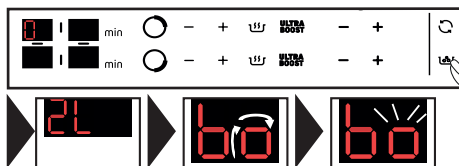

Voľbu potvrdíte stlačením symbolu „Boil“ , alebo počkajte niekoľko sekúnd a potvrdenie sa uskutoční automaticky.

Spustí sa proces varenia.

Keď začne vriec voda, zaznie akustický signál a na displeji bude blikať „B o“.

Keď voda vriec, bude znieť akustický signál a na displeji sa zobrazí „Boil“.

Vysypte cestoviny do vody a potvrdte voľbu stlačením tlačidla „Boil“ .

V predvolenom nastavení pre 14 nastavení výkonu displej navrhuje výkon 13 (21 cm a varné dosky Horizon) alebo 12 (16 cm a 18 cm varné dosky) a čas varenia 8 minút.

Navrhovaný výkon a čas varenia však môžete prispôsobiť.

Na konci varenia zaznie akustický signál.



POZNÁMKA: Na začiatku varenia je dôležité, aby mala voda izbovú teplotu. Na túto funkciu nepoužívajte liatinovú panvicu.

Túto funkciu môžete použiť aj na varenie akéhokoľvek jedla, ktoré je potrebné uvariť vo viacej vode.

DETSKÁ POISTKA

Váš varný panel je vybavený detskou poistkou, ktorá zablokuje ovládacie prvky, keď je spotrebič vypnutý alebo počas varenia. Z bezpečnostných dôvodov však tlačidlo  zostáva aktívne a umožňuje vypnutie varných zón, aj keď je zablokované.

Uzamknutie:



Stlačte tlačidlo  dovtedy, pokiaľ sa nezobrazí symbol poistky  a akustický signál nepotvrdí vašu voľbu.

Na displeji prevádzkových varných zón sa teraz striedavo zobrazuje výkon a symbol zámku.



POUŽITIE





Odomknutie:

Stlačte tlačidlo , pokiaľ nezmnizne symbol  a akustický signál nepotvrdí vašu voľbu.



Funkcia CLEAN LOCK:

Funkcia CLEAN LOCK umožňuje dočasne uzamknúť varnú dosku v priebehu čistenia.

Ak chcete aktivovať funkciu CLEAN LOCK, krátko stlačte tlačidlo , zaznie akustický signál a symbol  bude blikať. Po uplynutí približne 1 minúty sa zámka automaticky deaktivuje. Ozve sa dvojitá akustická signalizácia a symbol  zmizne. Funkciu CLEAN LOCK môžete kedykoľvek deaktivovať stlačením a podržaním tlačidla .

BEZPEČNOSTNÉ OPATRENIA A ODPORÚČANIA

Zvyškové teplo:

Po intenzívnom použití môže varná zóna, ktorú ste práve použili, zostať horúca niekoľko minút. Počas tejto doby sa zobrazuje symbol **H**.

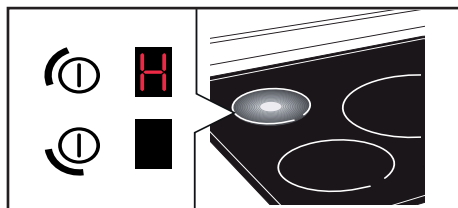

Počas tejto doby sa nedotýkajte príslušných oblastí.

Ochrana proti prehriatiu:

Každá varná zóna má bezpečnostný snímač, ktorý neustále monitoruje teplotu dna varnej nádoby. V prípade, že na zapnutej varnej zóne zostane prázdna varná nádoba, varná doska automaticky zníži výkon a zníži tak riziko poškodenia.

Ochrana proti pretečeniu

Špeciálne zobrazenie (symbol ) , akustický signál, ktorý nasleduje po vypnutí varnej dosky, sa môže spustiť v nasledujúcich prípadoch:

- Pretečenie, ktoré sa rozlieva na tlačidlá
 - Vlhká utierka umiestnená na tlačidlách
 - Kovový predmet umiestnený na tlačidlách
- Odstráňte predmet alebo dotykové ovládače očistite a osušte a potom obnovte varenie.

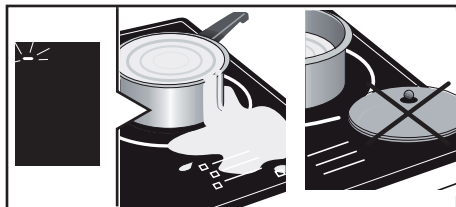

Automatické zastavenie:

Váš varný panel je vybavený zariadením automatického zastavenia, ktoré automaticky zastaví akúkoľvek varnú zónu, ktorá zostane zapnutá veľmi dlho (od 1 do 10 hodín v závislosti od použitého výkonu).

Ak je spustený tento bezpečnostný systém, prerušenie varnej zóny sa zobrazí na displeji „A“ na ovládacom paneli a približne na 2 minúty zaznie akustický signál. Zastavíte to jednoducho stlačením ktoréhokolvek z tlačidiel.

Tipy

Je možné že budú znieť zvuky, ktoré sú podobné zvukom hodinového mechanizmu.

Tieto zvuky sa vyskytnú vtedy, keď je varná doska v prevádzke. V závislosti od konfigurácie ohrevu tieto zvuky zmiznú alebo budú slabšie. V závislosti od modelu a kvality varnej nádoby sa môže taktiež ozývať pískanie. Popísané zvuky sú normálne. Súvisia s indukčnou technológiou a nepredstavujú žiaden problém.

Tipy

Neodporúčame ochranné zariadenie.



V prípade mierneho znečistenia použite dezinfekčnú špongiu. Zónu, ktorú chcete vyčistiť, dôkladne navlhčíte horúcou vodou a potom zotrite (5).

V prípade nahromadenia zapečených nečistôt alebo sladkých pretečených tekutín použite dezinfekčnú špongiu a/alebo špeciálnu škrabku na sklo. Zónu určenú na čistenie dôkladne navlhčíte horúcou vodou. Škrabkou na sklo odstráňte veľké kusy, dokončíte dezinfekčnou špongiu a potom zotrite.

Na krúžky a zvyšky tvrdej vody naneste na škvrtu teplý biely ocot, nechajte pôsobiť a potom utrite mäkkou handričkou.

Na lesklé kovové prúžky alebo v prípade týždennej údržby použite špeciálny sklokeramický výrobok.

Dôležité upozornenie: Nepoužívajte žiadne prášky ani abrazívne špongie. Používajte krémy a špeciálne jemné utierky na sklenené výrobky.

V PRIEBEHU POČIATOČNÉHO**POUŽÍVANIA:**

- **Rozsvieti sa indikátor.** Toto je normálne. Po 30 sekundách zmizne.
- **Vaša inštalácia odpáli poistku alebo funguje iba jedna strana varnej dosky.** Elektrické pripojenie vašej varnej dosky je nesprávne. Skontrolujte jeho súlad.
- **Varná doska po prvom použití zapácha, keď sa používa na varenie.** Spotrebič je nový. Každú varnú zónu zahrievajte pol hodiny s hrncom plným vody.

V PRÍPADE ZAPNUTIA NAPÁJANIA:**Varná doska nefunguje a indikátory na ovládacom paneli nesvietia.**

Spotrebič neprijíma elektrickú energiu. Elektrické napájanie je chybné alebo pripojenie je nesprávne. Skontrolujte elektrický istič a poistky.

- **Varná doska nefunguje a zobrazí sa ďalšie hlásenie.** Elektronická doska funguje zle. Zavolajte oddelenie popredajného servisu.
- **Varná doska nefunguje,** zobrazí sa symbol . Odblokujte detskú poistku.
- **Chybový kód F9:** napätie menšie ako 170 V
- **Chybový kód F0:** teplota je menšia ako 5 °C

V PRIEBEHU POUŽÍVANIA:

- **Varná doska prestala fungovať. Zobrazil sa symbol — a zaznel akustický signál.** Došlo k pretečeniu alebo je nejaký predmet v kontakte s ovládacím panelom. Vyčistite alebo odstráňte daný predmet a potom začnite znova variť.
- **Zobrazil sa kód F7.** Elektronické obvody sa prehriali. Skontrolujte ventiláciu varnej dosky.
- **V priebehu prevádzky výhrevnej zóny naďalej bliká zobrazenie tlačidiel.** Použitá varná nádoba nie je kompatibilná s indukciou alebo jej veľkosť nie je vhodná pre varnú zónu.
- **Varná nádoba spôsobuje hluk a vaša varná doska v priebehu varenia cvaká** (pozrite si kapitolu „Bezpečnostné opatrenia a odporúčania 4.5“). Pri niektorých druhoch varných nádob je to normálne. Je to spôsobené prenosom energie z varnej dosky na varnú nádobu.

- **Ventilátor funguje aj po vypnutí varnej dosky.** Toto je normálne. Chladí elektronické súčiastky.
- **V prípade pretrvávajúcej poruchy.** Vypnite varnú dosku na 1 minútu. Ak problém pretrváva, kontaktujte servisné stredisko.



Informácie v prípade elektrických varných panelov pre domácnosť - UE č. 66/2014

Symbol	Hodnota	Jedn.	Symbol ES/Hodnota ES/technika ES
Identifikačná modelu	L6K6OX18		Identifikačná modelu
Typový štítok			Typový štítok
Typ varného panela	Indukčný		Typ varného panela ** Indukcie
Celkový výkon	7400	W	Celkový výkon
Počet varných zón alebo ploch	4		Počet varných zón alebo ploch
Technológia ohrevu (Indukčné varné zóny a varné plochy, sálavé varné zóny, pevné plame)	Indukčný **		Technológia ohrevu (Indukčné varné zóny a varné plochy, sálavé varné zóny, pevné plame)
1 Ø	16	cm	
2 Ø	21	cm	
3 Ø	16	cm	Okružle varné zóny alebo plochy, priemer použiteľnej plochy na elektrický vyhrievanú varnú zónu, zaokrúhlené na najbližších 5 mm
4 Ø	21	cm	
5 Ø		cm	
6 D x S	37x18	cm	Neokružle varné zóny alebo plochy, dĺžka a šírka použiteľnej plochy na elektrický vyhrievanú varnú zónu, zaokrúhlené na najbližších 5 mm
7 D x S		cm	
1 EC elektrická varnosť	171,1	Wh/kg	
2 EC elektrická varnosť	174,8	Wh/kg	
3 EC elektrická varnosť	173,4	Wh/kg	
4 EC elektrická varnosť	174,8	Wh/kg	Spotreba energie na varnú zónu alebo plochu vypočítaná na kg
5 EC elektrická varnosť		Wh/kg	
6 EC elektrická varnosť	192,6	Wh/kg	
7 EC elektrická varnosť		Wh/kg	
EC elektrická varnosť	179,2	Wh/kg	Spotreba energie varného panela vypočítaná na kg



Zásahy

Všetky práce na vašom spotrebiči musí vykonávať kvalifikovaný odborník, ktorý je majiteľom značky. Keď budete telefonovať, pripravte si kompletné informácie o svojom spotrebiči, za účelom uľahčenia vybavenia vašej požiadavky (obchodné informácie, informácie týkajúce sa servisu, sériové číslo). Tieto informácie nájdete na typovom štítku, ktorý je umiestnený na spodnej strane spotrebiča.

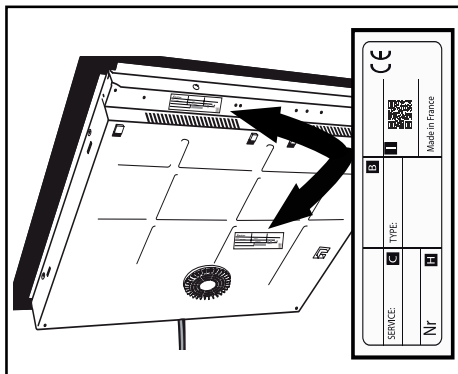

- B : Informácie týkajúce sa predajcu
- C : Informácie týkajúce sa servisu
- H : Sériové číslo
- I : QR kód

Výhradný dovozca:
ELMAX STORE a. s.
Topolová 777/2
735 42 Těrlícko
tel: 599 529 262

CENTRÁLNY DISPEČING SERVISU:
tel.: 599 529 251