

SK

PODROBNÝ NÁVOD
PRE POUŽITIE NA
SKLO-
KERAMICKEJ
VSTAVANEJ
INDUKČNEJ VARNEJ
PLATNI

gorenje

Ďakujeme vám za vašu
dôveru a zakúpenie nášho spotrebiča.

Tento podrobný návod na obsluhu
sa dodáva, aby vám uľahčil použitie
tohto výrobku. Pokyny by vám mali
umožniť spoznať váš nový spotrebič
tak rýchlo, ako je to možné.

Uistite sa, že ste dostali nepoškodený
spotrebič. Ak zistíte prepravné
poškodenie, obráťte sa prosím na
predajcu, od ktorého ste spotrebič
zakúpili, alebo na regionálny sklad, z
ktorého bol dodaný. Telefónne číslo
nájdete na faktúre alebo na dodacom
liste.

Návod na obsluhu je k dispozícii aj na
našich webových stránkach:

www.gorenje.com / < <http://www.gorenje.com> />



Dôležitá informácia



Rada, poznámka

OBSAH

4 DÔLEŽITÉ BEZPEČNOSTNÉ POKYNY 7 ZABUDOVANÁ SKLOKERAMICKÁ INDUKČNÁ VARNÁ PLATŇA 8 Technické údaje (depending on the model)	ÚVOD
9 PRED PRVÝM POUŽITÍM SPOTREBIČA	PRÍPRAVA SPOTREBIČA NA PRVÉ POUŽITIE
10 INDUKČNÝ VARNÝ PANEL 10 Sklokeramický varný panel 11 Tipy pre úsporu energie 11 Pan recognition – rozpoznanie riadu 12 Princíp indukčného varenia 13 Indukčný varný riad 14 OBSLUHA VARNEJ PLATNE 14 Ovládacia jednotka (v závislosti od modelu) 15 Zapnutie varnej platne 15 Zapnutie varných zón 16 Varná zóna s možnosťou zvýšenia výkonu 17 Detská zámka 18 Funkcie časovača 19 Vypnutie varnej zóny 19 Indikátor zvyškového tepla 19 Maximálny čas varenia 20 Vypnutie celej varnej platne 20 Automatické vypnutie 20 Nastavenie celkového maximálneho výkonu spotrebiča	OVLÁDANIE VARNÉHO PANELA
21 ÚDRŽBA & ČISTENIE	ÚDRŽBA & ČISTENIE
23 RIEŠENIE PROBLÉMOV – TABUĽKA	RIEŠENIE PROBLÉMOV
25 INŠTALÁCIA VSTAVANEJ VARNEJ PLATNE 33 PRIPOJENIE VARNÉHO PANELA K ELEKTRICKEJ SIETI	INŠTALÁCIA A PRIPOJENIE
37 LIKVIDÁCIA	RÔZNE

DÔLEŽITÉ BEZPEČNOSTNÉ POKYNY



POZORNE SI TENTO NÁVOD NA POUŽITIE PREČÍTAJTE A UCHOVAJTE HO PRE POTREBU DO BUDÚCNOSTI.

Spotrebič môžu používať deti staršie ako 8 rokov a osoby so slabšími fyzickými, zmyslovými alebo mentálnymi schopnosťami alebo nedostatkom skúseností a vedomostí, ktoré sú pod dozorom alebo boli oboznámené s bezpečným použitím spotrebiča a uvedomujú si možné nebezpečenstvá. So spotrebičom by sa deti nemali hrať. Deti bez dozoru by nemali vykonávať čistenie a užívateľskú údržbu zariadenia.

UPOZORNENIE: Spotrebič a jeho prístupné časti môžu byť počas používania horúce. Dávajte pozor, aby ste sa nedotkli horúcich súčastí spotrebiča. Deti mladšie ako 8 rokov by sa mali zdržiavať mimo spotrebiča, pokiaľ nie sú pod dozorom.

UPOZORNENIE: Prístupné časti sa počas používania zohrejú na veľmi vysokú teplotu. Malé deti by sa mali držať mimo dosahu spotrebiča, aby sa nepopálili alebo neobarili.

UPOZORNENIE: Predtým, ako budete vymieňať žiarovku, spotrebič vypnite, aby ste sa vyhli zasiahnutiu elektrickým prúdom.

Na čistenie spotrebiča nepoužívajte parné alebo vysokotlakové čističe, mohlo by to viesť k zásahu elektrickým prúdom.

Spotrebič nie je určený na ovládanie pomocou externých časovačov alebo špeciálnych ovládacích systémov.

Pevné elektrické vedenie musí obsahovať zariadenia na odpojenie v súlade s elektroinštalačnými predpismi.

Ak je napájací kábel poškodený, musí ho vymeniť výrobca, jeho servisný pracovník alebo podobne kvalifikované osoby, aby sa tak zabránilo nebezpečenstvu (iba pre spotrebiče s pripojovacím káblom).

UPOZORNENIE: Ak je povrch prasknutý, vypnite spotrebič, aby ste sa vyhli možnému zásahu elektrickým prúdom.

Pred otvorením by ste mali z veka odstrániť akúkoľvek rozliatu tekutinu. Pred uzavretím veka nechajte povrch varnej platne vychladnúť.

Na súčasti varnej platne sa dlho uprene nepozerajte, pretože sú v nich integrované halogénové žiarovky.

UPOZORNENIE: Pri použití tuku a oleja nenechávajte spotrebič bez dozoru, pretože hrozí riziko požiaru. **NIKDY** sa nepokúšajte oheň uhasiť vodou, ale najprv spotrebič vypnite a oheň zakryte, napr. pokrievkou alebo vlhkou utierkou.

UPOZORNENIE: Nebezpečenstvo požiaru: Na povrchu varných povrchov neuskladňujte žiadne predmety.

Nebezpečenstvo požiaru: Na varných povrchoch neuskladňujte žiadne predmety.

POZOR: Príprava jedla musí byť pod dozorom. Pri rýchlom varení musí byť proces pod neustálym dozorom.

UPOZORNENIE: Pri použití tuku a oleja nenechávajte spotrebič bez dozoru, pretože hrozí riziko požiaru.

UPOZORNENIE: Používajte len chrániče varnej platne, ktoré výrobca spotrebiča navrhol alebo určil v návode na použitie ako vhodné, alebo chrániče varnej platne, ktoré tvoria súčasť spotrebiča. Použitie nevhodných chráničov varnej platne môže spôsobiť úraz.

Kovové predmety, ako napríklad nože, vidličky, lyžice a pokrievky by sa nemali klásť na povrch varnej platne, pretože sa môžu zohriať na vysokú teplotu.

Po použití vypnite platňu pomocou ovládača a nespoliehajte sa na funkciu rozpoznania riadu.

Tento spotrebič je určený len na domáce použitie. Nepoužívajte ho na iné účely, ako napríklad vykurovanie miestnosti, sušenie domácich zvierat alebo iných zvierat, papiera, látok, bylínok a pod., pretože to môže viesť k úrazu alebo spôsobiť požiar.

Spotrebič môže do zdroja elektrickej energie zapojiť iba autorizovaný servisný technik alebo odborník. Manipulácia so spotrebičom alebo neodborná oprava môže mať za následok vážne zranenie alebo poškodenie výrobku.

Prípadné rozdiely v odtieňoch farby medzi rôznymi spotrebičmi alebo komponentmi z rovnakej dizajnovej línie sa môžu objaviť v dôsledku rôznych faktorov, ako napríklad uhol, pod ktorým sa na spotrebič pozeráte, rôzne farebné pozadie, materiály a osvetlenie miestnosti.

Ak je iný elektrický spotrebič zapojený do elektrickej zásuvky v blízkosti varnej platne, uistite sa, že napájací kábel sa nedotýka varných zón.

Ak je **napájací kábel** poškodený, mal by ho vymeniť výrobca alebo autorizovaný servisný pracovník, aby sa tak zabránilo nebezpečenstvu.

Používanie sklokeramickej platne ako úložného priestoru môže viesť k poškriabaniu alebo inému poškodeniu jej povrchu. Na varnej platni nikdy nezohrievajte jedlo v hliníkovej fólii alebo v plastových nádobách. Takáto fólia alebo nádoba sa môžu roztopiť a môže vzniknúť požiar alebo sa môže poškodiť varná platňa.

Pod spotrebičom neskladujte predmety citlivé na teplo, ako sú čistiace prostriedky alebo saponáty, spreje atď.



Pred zapojením spotrebiča do siete si pozorne prečítajte návod na použitie. Záruka sa nevzťahuje na opravy alebo reklamácie spôsobené nesprávnym pripojením alebo použitím spotrebiča.

ZABUDOVANÁ SKLOKERAMICKÁ INDUKČNÁ VARNÁ PLATŇA

OPIS SPOTREBIČA A FUNKCIÍ (V ZÁVISLOSTI OD MODELU)

Keďže spotrebiče, pre ktoré je tento návod určený, môžu obsahovať rôzne vybavenie, niektoré funkcie alebo vybavenie sú opísané v manuáli, ktorý nie je súčasťou vášho spotrebiča.

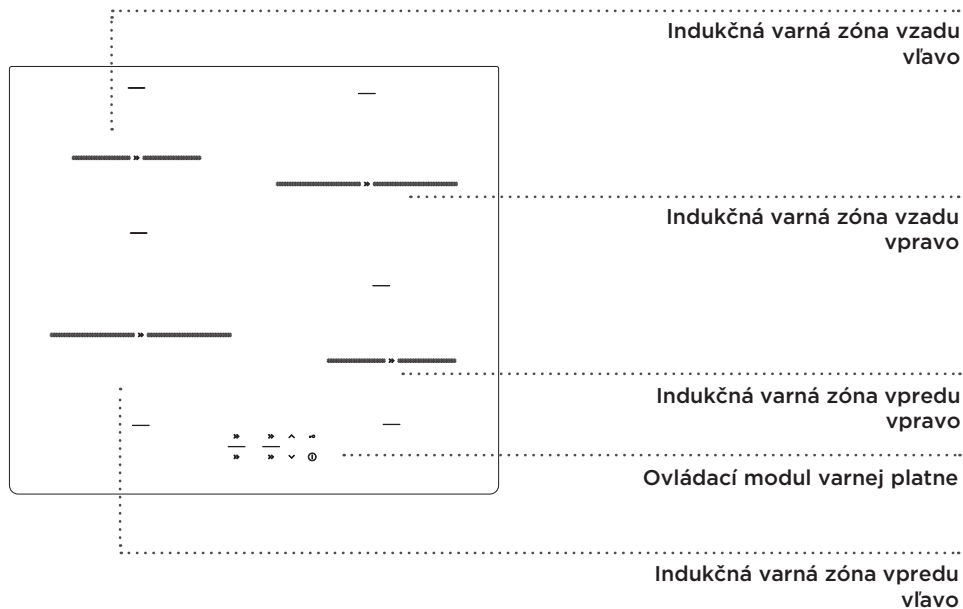

TECHNICKÉ ÚDAJE

(DEPENDING ON THE MODEL)

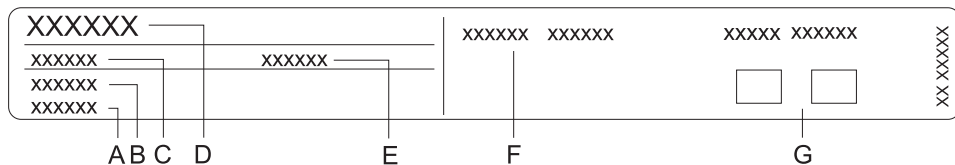

- A Sériové číslo
- B Kód/ID
- C Typ
- D Značka
- E Model
- F Technické údaje
- G Symboly zhody

Typový štítok so základnou informáciou o spotrebiči je umiestnený na spodnej strane varného panela.

Informácie o type a modeli spotrebiča môžete nájsť na záručnom liste.

PRED PRVÝM POUŽITÍM SPOTREBIČA

Ak má váš varný panel má **sklokeramický povrch**, vyčistite ho vlhkou handričkou a trochu saponátu na umývanie riadu. Nepoužívajte agresívne čistiace prípravky, ako sú drhnúce čističe, ktoré by mohli spôsobiť poškrabanie, brúsne špongie, alebo odstraňovače škvŕn.

Na začiatku používania budete cítiť charakteristický „pach nového spotrebiča“, ktorý postupne zmizne.

INDUKČNÝ VARNÝ PANEL

SKLOKERAMICKÝ VARNÝ PANEL

- Panel je odolný voči zmenám teploty.
- Panel je odolný proti nárazu.
- Používaním panelu ako odkladacieho priestoru môže dôjsť k poškriabaniu alebo k inému poškodeniu.
- Nepoužívajte varný panel ak je prasknutý alebo zlomený. Ak na varný panel spadne ostrý predmet, môže panel prasknúť. Môže to byť viditeľné ihneď alebo až po chvíli. Ak sa vyskytne prasklina varného panela, ihneď spotrebič odpojte od napájania.
- Skontrolujte, že varná zóna a dno nádoby sú čisté a suché. To umožní lepšie vedenie tepla a zabráni poškodeniu povrchu. Na varnú zónu neumiestňujte prázdne nádoby.
- Ak na varnú zónu umiestnite prázdnu panvicu, môže sa poškodiť. Pred položením panvice na varnú zónu, utrite panvicu, aby bolo zabezpečené lepšie vedenie tepla.

ÚROVNE VÝKONU VARENIA

Tepelný výkon varných zón môže byť nastavený na desať rôznych úrovní. V tabuľke sú uvedené niektoré príklady použitia pre každú úroveň.

Úroveň	Použitie
0	Vypnutie, využitie zostatkového tepla
1 - 2	Udržiavanie teplých pokrmov, pomalé varenie (najnižšia úroveň)
3	Pomalé varenie (varenie po počiatočnom zvýšení výkonu)
4 - 5	Pomalé varenie (zvýšený výkon) väčších kúskov, pečenie
6	Extra výkon a zapekanie
7 - 8	Extra výkon
9	Varenie veľkého množstva, extra výkon
P	Zvýšený výkon pre začatie procesu varenia; vhodné aj pre veľmi veľké množstvo potravín

TIPY PRE ÚSPORU ENERGIE

- Pri zakúpení riadu berte na vedomie, že priemer uvedený na riade sa zvyčajne vzťahuje k hornej časti alebo pokrievku, ktorý je väčší ako je priemer spodnej časti.
- Ak je pokrm potrebné variť dlhší čas, použite tlakový hrniec. Zabezpečte, aby v tlakovom hrnci bol dostatok tekutiny. Ak je prázdny, môže dôjsť k poškodeniu hrnca alebo varnej zóny.
- Vždy, keď je to možné, hrniec alebo panvicu uzatvorte vhodnou pokrievkou. Používajte riad, ktorý zodpovedá množstvu pripravovaných potravín. Varenie malého množstva potravín vo veľkom hrnci spôsobí vyššiu spotrebu energie.

PAN RECOGNITION – ROZPOZNANIE RIADU

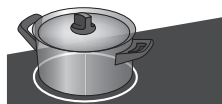

- Dokonca aj v prípade, že na varnej zóne nie je umiestnený hrniec alebo panvica, alebo v prípade, že použitý riad má menší priemer ako varná zóna, nebude dochádzať k stratám energie.

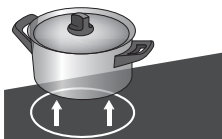

- „Ak je riad oveľa menší ako varná zóna, existuje možnosť, že varná zóna takýto riad nerozpozna. Po aktivácii varnej zóny sa na displeji varného výkonu bude striedať symbol  a vybraná úroveň výkonu. Ak je riad položený na indukčnej varnej zóne ďalšiu minútu, platňa ho rozpozna a zapne sa so zvoleným varným výkonom. Akonáhle je riad odobratý z varnej zóny, napájanie zóny sa vypne.“

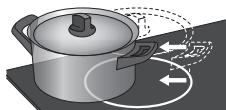

- Ak je na varnú zónu položená menšia panvica alebo hrniec a je rozpoznatý, panel bude používať iba potrebné množstvo výkonu podľa veľkosti riadu.

PRINCÍP INDUKČNÉHO VARENIA

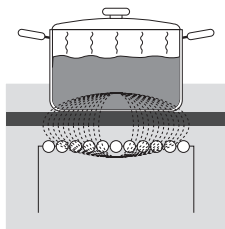

- Varný panel je vybavený vysoko účinnými indukčnými varnými zónami. Teplo sa vytvára priamo v spodnej časti riadu, kde je najviac potrebné. Tým sa zamedzí prípadnej strate prostredníctvom sklokeramického povrchu. Spotreba energie je výrazne nižšia ako pri bežných varných zónach s výhrevnými telesami.
- Varná zóna nie je zahrievaná priamo, ale len nepriamo teplom vyžarujúcim na spodnej časti riadu. Po vypnutí varnej zóny je toto teplo označené ako zvyškové teplo.
- Pri indukčnom varení je ohrievanie zabezpečené pomocou nainštalovanej cievky pod povrchom panela. Cievka indukuje magnetické pole, ktoré vytvára vírivé prúdy v dolnej časti feromagnetického riadu, čo spôsobuje jeho zahrievanie.



Ak sa cukor alebo potraviny s vysokým obsahom cukru dostanú na povrch varného panela, ihneď utrite panel alebo odstráňte cukor pomocou škrabky aj keď je varná zóna ešte horúca. Tým sa zabráni poškodeniu sklokeramického povrchu.

Na čistenie horúcej sklokeramického panela nepoužívajte žiadne čistiace prostriedky, pretože môže dôjsť k poškodeniu povrchu.

INDUKČNÝ VARNÝ RIAD

VARNÝ RIAD VHODNÝ PRE INDUKČNÝ PANEL

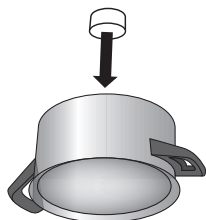

- Indukcia bude pracovať bezproblémovo, iba ak budete používať vhodný riad.
- Uistite sa, že hrniec alebo panvica je v strede varnej zóny.
- Vhodný riad: riad vyrobený z ocele, emailom potiahnutý oceľový riad alebo liatinový riad.
- Nevhodný riad: riad zo zliatiny ocele s medeným alebo hliníkovým dnom a sklenený riad.

- Magnetická skúška: Použite malý magnet, aby ste zistili, či sú panvica alebo hrniec feromagnetické. Ak sa magnet prichytí na dne hrnca alebo panvice, je vhodný na indukčnú varnú platňu.
- Pri používaní tlakového hrnca naňho dozerajte, kým sa dosiahne správny tlak. Najprv nastavte varnú zónu na maximálny výkon, potom podľa pokynov výrobcu tlakového hrnca podľa potreby znížte úroveň výkonu.
- Vždy sa uistite, že v tlakovom hrnci, inom hrnci alebo panvici je dostatok tekutiny. Ak sa na varnú zónu položí prázdny hrniec, môže sa prehriať, čo môže viesť k poškodeniu tak hrnca, ako aj varnej zóny.
- Niektoré riady nemajú úplne feromagnetické dno. V takomto prípade sa zohreje len magnetická časť, zatiaľ čo zvyšok dna zostane studený.
- Pri používaní špeciálneho riadu dodržiavajte pokyny výrobcu.
- Aby boli výsledky varenia čo najlepšie, veľkosť feromagnetického povrchu riadu by mala zodpovedať veľkosti varnej zóny. Ak varná zóna riad nerozozná, skúste ho položiť na inú varnú zónu s menším priemerom.

Varná zóna	Minimálny priemer dna
Zadná ľavá, predná pravá	Ø 90 mm
Predná ľavá, zadná pravá	Ø 130 mm

Dno riadu musí byť rovné.

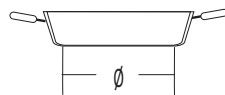
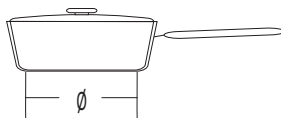
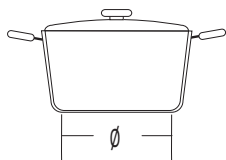

OBSLUHA VARNEJ PLATNE

OVLÁDACIA JEDNOTKA (v závislosti od modelu)

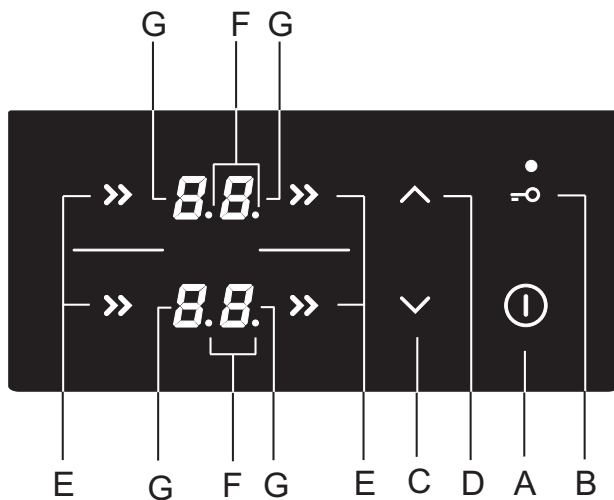

Ovládacie senzorové tlačidlá:

- A Tlačidlo pre zapnutie/vypnutie varnej platne
- B Tlačidlo zámky/detskej zámky
- C Tlačidlo pre zníženie hodnoty výkonu a časovača (-)
- D Tlačidlo pre zvýšenie hodnoty výkonu a časovača (+)
- E Tlačidlo pre zapnutie varnej zóny
- F Desatinný znak označujúci aktívovanú funkciu časovača
- G Displeje úrovne výkonu

ZAPNUTIE VARNEJ PLATNE

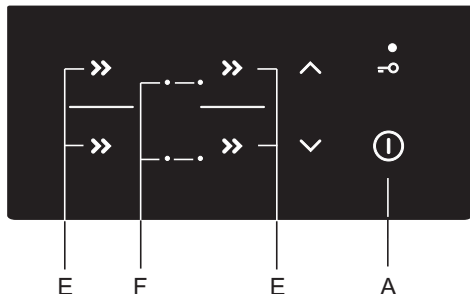

Dotknite sa tlačidla on/off (A) a podržte ho jednu sekundu, aby ste varnú platňu zapli. Zaznie zvukový signál a na všetkých displejoch sa rozsvieti desatinný znak.

 Ak sa do 10 sekúnd nezapne žiadna varná zóna, varná platňa sa vypne. Budete počuť krátke pípnutie.

 Keď sa spotrebič zapojí do siete prvýkrát alebo po výpadku prúdu, najprv je zamknutý.

ZAPNUTIE VARNÝCH ZÓN

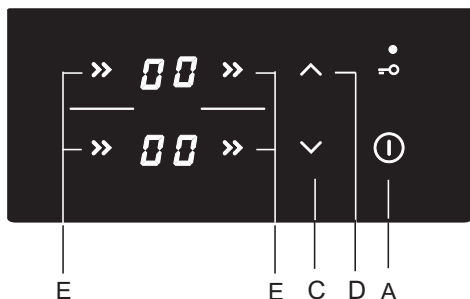

Po vklopu kuhališča (v naslednjih 10 sekundah) vklopite željeno kuhavno polje (E). S tipkama C ali D za izbrano kuhavno polje izberite željeno nastavitvev. Če se najprej dotaknete tipke C, nastavite moč delovanja »9«.

Če se najprej dotaknete tipke D, nastavite moč delovanja »1«.

Ak na vybranej varnej zóne nie je položený žiaden riad, na displeji sa bude striedat nastavená úroveň výkonu a symbol .

Zmena nastavenia varnej zóny

Úroveň výkonu môžete kedykoľvek zmeniť tak, že zvolíte požadovanú zónu a, d a zmeníte nastavenie dotykomp príslušného tlačidla C alebo D.

Aby ste úroveň výkonu znížili alebo zvýšili rýchlejšie, stlačte a podržte tlačidlo C alebo D.

VARNÁ ZÓNA S MOŽNOSŤOU ZVÝŠENIA VÝKONU

Vyberte ktorúkoľvek varnú zónu. Stlačte tlačidlo (C).

Zaznie krátky zvukový signál a na displeji sa zobrazí „9“.

Stlačte tlačidlo D a na displeji sa objaví P.

Varná zóna bude pracovať na maximálny výkon 10 minút; potom zaznie zvukový signál a úroveň výkonu sa prepne na 9.

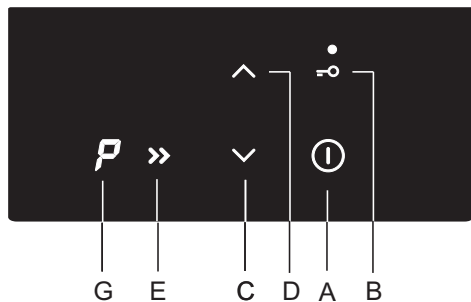

Deaktivácia zvýšenia výkonu

- Výkon môžete znížiť na požadovanú úroveň stlačením tlačidla (C).



Varná zóna s aktivovanou funkciou zvýšenia výkonu pracuje na vysoký výkon.

DETSKÁ ZÁMKA

Na varnej platni môžete aktivovať detskú zámku, aby nebolo možné spotrebič jednoducho a rýchlo zapnúť ani zmeniť akékoľvek nastavenia počas jeho prevádzky.

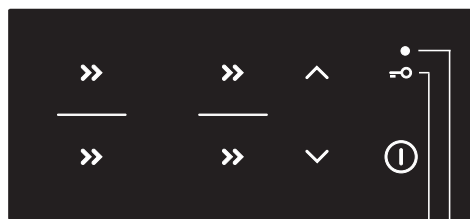

BB1

Zamknutie ovládacích prvkov varnej platne

Dotknite sa tlačidla zámky/detskej zámky (B) a podržte ho jednu sekundu. Rozsvieti sa kontrolné svetlo (B1). Varná platňa je teraz zamknutá.

Odomknutie ovládacích prvkov varnej platne

Varnú platňu odomknete tak, že budete postupovať rovnakým spôsobom ako pri jej zamknutí. Varná platňa musí byť vypnutá. Dotknite sa tlačidla B a podržte ho jednu sekundu.

 Funkciu zamknutia môžete aktivovať vtedy, keď sú varné zóny zapnuté alebo keď je varná zóna vypnutá. Ak je varná zóna zapnutá, funkcia zamknutia uzamkne všetky tlačidlá okrem tlačidla zapnutia/vypnutia varnej zóny (A) a tlačidla zámky. Ak je varná zóna vypnutá, funkcia zamknutia uzamkne všetky tlačidlá okrem tlačidla zámky. Zámka varnej platne je aktivovaná vždy, keď sa spotrebič pripojí do siete alebo po prerušení napájania.

FUNKCIE ČASOVAČA

Táto funkcia umožňuje nastaviť čas varenia pre vybranú varnú zónu, na ktorej bola predtým nastavená úroveň výkonu. Keď nastavený čas uplynie, zvolená varná zóna sa automaticky vypne.

Čas je možné nastaviť od 1 do 99 minút. Časovač programov môžete nastaviť pre všetky varné zóny pri každej úrovni výkonu.

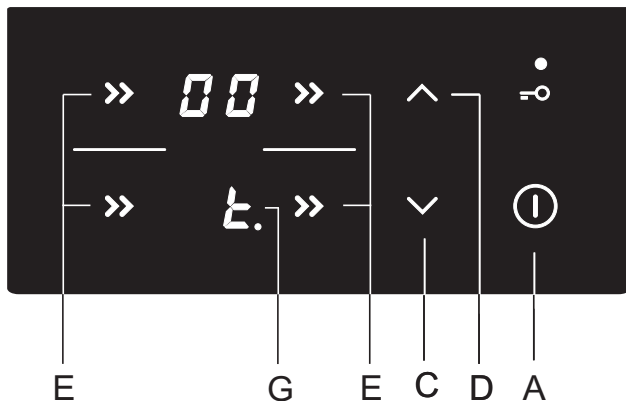

AKTIVÁCIA ČASOVAČA

Najprv zvolte varnú zónu (E). Potom pomocou tlačidiel (C) a (D) nastavíte úroveň výkonu. Časovač programov nebude fungovať, keď je úroveň výkonu nastavená na „0“. Ešte raz stlačte tlačidlo pre výber varnej zóny (E). Zaznie zvukový signál a na displeji varnej zóny (G) sa objaví „t“ s desatinným znakom. Na displeji opačnej varnej zóny sa zobrazí zostávajúci čas.

- Stlačte tlačidlá (C) a (D), aby ste nastavili čas od 1 do 99 minút.
- Po nastavení požadovanej hodnoty začne odpočítavanie. Ak naraz stlačíte tlačidlá (C) a (D), čas sa vynuluje na „0“ alebo sa vypne. Ak sa dotknete a podržíte tlačidlo (C) alebo (D), zvýšite tak rýchlosť, ktorou sa hodnota zvyšuje.
- Po niekoľkých sekundách sa displej časovača vypne a vedľa displeja výkonu sa rozsvieti desatinný znak.
- Po uplynutí nastaveného času zaznie zvukový signál a varná zóna sa vypne. Alarm vypnete dotykom ktoréhokoľvek tlačidla; po dvoch minútach sa vypne automaticky.

Zmena času varenia

- Zostávajúci čas je možné kedykoľvek počas varenia zmeniť.
- Dvakrát stlačte tlačidlo pre požadovanú varnú zónu.
- Dotknite sa tlačidla (C) alebo (D) a nastavte nový požadovaný čas varenia.

Zobrazenie zostávajúceho času varenia

Ak je aktivovaných niekoľko nastavení časovača, zostávajúci čas varenia môžete zobrazit tak, že sa dvakrát dotknete tlačidla (E).

VYPNUTIE VARNEJ ZÓNY

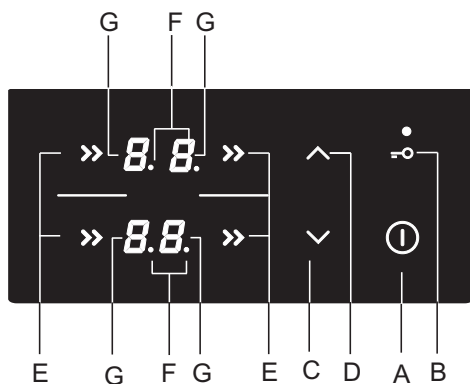

Varnú zónu (E) vypnete tak, že pomocou príslušného tlačidla (C) nastavíte úroveň výkonu na „0“. Varnú zónu rýchlo vypnete tak, že sa súčasne dotknete tlačidiel (C) a (D). Budete počuť krátke pípnutie a na displeji sa zobrazí „0“.

Ak je výkon všetkých varných zón nastavený na „0“, varná zóna sa automaticky po niekoľkých sekundách vypne.

INDIKÁTOR ZVYŠKOVÉHO TEPLA

Sklokeramická varná platňa je vybavená tiež displejom zvyškového tepla „H“. Sklokeramická varná zóna sa nezahrieva priamo, ale iba nepriamo pomocou tepla, ktoré vyžaruje späť riad. Ak svieti symbol „H“ po tom, ako sa varná platňa vypla, na varnej zóne je zvyškové teplo, ktoré možno použiť na udržanie teploty pokrmu alebo na rozmrazovanie. Varná zóna môže byť horúca, aj keď symbol „H“ zmizne. Buďte opatrní, pretože hrozí riziko popálenia!

MAXIMÁLNY ČAS VARENIA

Z bezpečnostných dôvodov je čas varenia pre každú varnú zónu obmedzený na maximálne trvanie. Toto trvanie závisí od vybranej úrovne výkonu. Ak sa nastavenie nezmení do stanoveného času, varná zóna sa automaticky vypne.

Úroveň výkonu	1	2	3	4	5	6	7	8	9
Maximálny prevádzkový čas (v hodinách)	10	10	10	10	10	10	10	10	3

VYPNUTIE CELEJ VARNEJ PLATNE

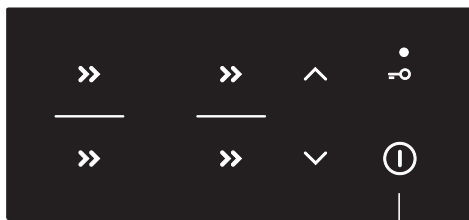

Dotknite sa tlačidla on/off a podržte ho jednu sekundu, aby ste platňu vypli. Zaznie zvukový signál a všetky varné zóny sa vypnú.

A

AUTOMATICKÉ VYPNUTIE

Ak sú počas varenia aktivované tlačidlá príliš dlho (napr. v dôsledku rozliatej tekutiny alebo predmetu, ktorý je položený na sensorových tlačidlách), varná platňa sa po 10 sekundách vypne. Na všetkých displejoch bude blikať „-“ a začne sa ozývať zvukový signál. Zvukový signál sa zastaví, keď z nej odoberiete daný predmet alebo utriete rozliatu tekutinu.

NASTAVENIE CELKOVÉHO MAXIMÁLNEHO VÝKONU SPOTREBIČA

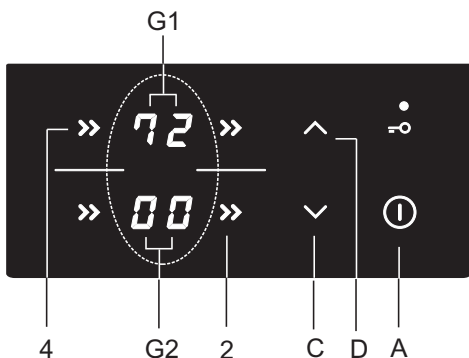

Maximálny výkon varnej platne je obmedzený na 7 200 W. Toto nastavenie môžete znížiť na 2 800 W, 3 500 W alebo 6 000 W. Môžete tak urobiť do 30 sekúnd po zapojení varnej platne do siete. Najprv spotrebič odomknite. Stlačte súčasne tlačidlá pre výber varnej zóny 2 a 4. Zaznie zvukový signál a na displejoch varných zón G1 a G2 sa zobrazí aktuálna maximálna úroveň výkonu. Novú maximálnu úroveň výkonu nastavte pomocou tlačidiel (C) a (D).

Nové nastavenie uložíte tak, že opäť súčasne stlačíte tlačidlá 2 a 4.

Keď nastavíte maximálny celkový výkon na nižšiu hodnotu, nie je možné nastaviť vysokú úroveň výkonu na všetkých varných zónach. Zvukový signál a „r“ na displeji vybranej varnej zóny vám naznačia, že celková úroveň výkonu bola obmedzená.

ÚDRŽBA & ČISTENIE



Uistite sa, že ste spotrebič odpojili od elektrickej siete a počkajte kým spotrebič vychladne.

Deti by nemali čistiť spotrebič, alebo vykonávať údržbu bez riadneho dozoru.

Po každom použití počkajte, kým sklokeramický povrch vychladne a vyčistite ho. V opačnom prípade sa všetky zvyšné nečistoty pripália na horúci povrch pri ďalšom použití varného panela.

Pre pravidelnú údržbu sklokeramického varného panela použite špeciálne prípravky na starostlivosť o spotrebič, ktoré vytvárajú ochrannú vrstvu na povrchu, aby sa zabránilo usadzovaniu nečistôt na ňom.



Pred každým použitím sklokeramického varného panela, utrite prach alebo iné nečistoty, ktoré by mohli poškrabať povrch, aj z varného panela aj z dna nádoby.



Oceľová vlna, hrubé čistiace špongie a drsné prášky môžu poškrabať povrch. Povrch môžu tiež poškodiť agresívne čistiace spreje a nevhodné tekuté čistiace prostriedky.



Označenia a povrch sa môže obrúsiť pri použití agresívnych alebo drhnutých čistiacich prostriedkov alebo kuchynského riadu s hrubým alebo poškodeným dnom.

Na odstránenie drobných nečistôt používajte vlhkú, mäkkú handričku. Potom utrite povrch do sucha.

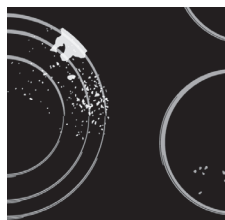

Odstráňte **vodné škvrny** pomocou jemného roztoku octu. Ale nepoužívajte tento spôsob na utieranie rámu (pri niektorých modeloch), pretože sa tým môže stratiť jeho lesk. Nepoužívajte agresívne čistiace prostriedky alebo spreje na odstraňovanie vodného kameňa.

Použite špeciálne čistiace prostriedky na sklokeramiku pre odolné nečistoty. Dodržujte pokyny výrobcu. **Uistite sa, že ste dôkladne odstránili všetky zvyšky čistiaceho prostriedku po čistení, pretože môžu poškodiť sklokeramický povrch pri ohrievaní varných zón.**



Odolné nečistoty a pripálené zvyšky odstráňte škrabkou. Pri manipulácii so škrabkou buďte opatrní, aby nedošlo k zraneniu.

💡 **Škrabku používajte, iba ak sa nečistota nedá odstrániť mokrou handričkou alebo špeciálnym čistiacim prostriedkom na sklokeramické povrchy.**



Držte škrabku **pod správnym** uhlom (45° až 60°). **Citlivo tlačte** škrabku na sklo a posúvajte po povrchu, aby ste odstránili nečistotu. Uistite sa, že umelohmotná rukoväť škrabky (pri niektorých modeloch) sa nedostane do kontaktu s horúcou varnou zónou.

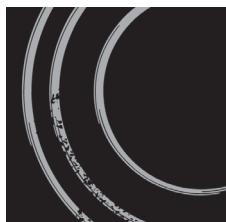

💡 **Netlačte škrabku kolmo na sklo a neškrabte povrch varného panela hrotom alebo ostrím.**

Ihneď odstráňte akékoľvek zvyšky **cukru alebo jedlo posypané cukrom** zo sklokeramického povrchu varného panela pomocou škrabky, aj keď je varný panel stále horúci, pretože cukor môže trvalo poškodiť sklokeramický povrch.

💡 Akékoľvek zmeny v lesku grafického dizajnu prvkov alebo zmeny farby nie sú považované za poškodenie spotrebiča, ale sú výsledkom bežného používania. Takéto zafarbenie je najčastejšie spôsobené pripálenými zvyškami jedla na povrchu, alebo môže byť spôsobené materiálom kuchynského riadu (ako hliník alebo med). Takéto zafarbenie je veľmi ťažké úplne odstrániť.

Poznámka: Zafarbenie a podobné nedostatky ovplyvňujú iba vzhľad varného panela nemajú priamy vplyv na jeho funkciu. Odstránenie takýchto chýb nie je kryté zárukou.

RIEŠENIE PROBLÉMOV – TABUĽKA

HLUK A JEHO PRÍČINY POČAS INDUKČNÉHO VARENIA

Hluky a zvuky	Príčina	Riešenie
Prevádzkový hluk pri indukcii	Indukčná technológia je založená na vlastnostiach niektorých kovov v rámci elektromagnetického účinku. To má za následok vírenie prúdov, ktoré nútia molekuly oscilovať. Tieto oscilácie (vibrácie) sa transformujú na teplo. V závislosti na druhu kovu môžete počuť tichý hluk.	To je normálne a nie je to porucha.
Bzučanie	Vyskytuje sa pri varení na vysokom výkone. Dôvodom je množstvo energie prenesené z varného panela do riadu.	Tento hluk zmizne, prípadne znížte výkon.
Vibrácie a praskanie riadu	Tento hluk sa vyskytuje pri riade (hrnce alebo panvice) vyrobenom z rôznych materiálov.	Vyplyva to z vibrácií pozdĺž susediacich plôch z rôznych materiálových vrstiev. Tento hluk závisí od použitého riadu. Môže sa meniť v závislosti na množstve a type potravín.
Hluk ventilátora	Správna funkcia indukčných elektronických častí vyžaduje riadenie teploty. Z tohto dôvodu je varný panel vybavený ventilátorom, ktorý pracuje meniacou sa rýchlosťou v závislosti od teploty.	Ventilátor môže pracovať aj po vypnutí varného panela, pokiaľ je teplota ešte vysoká.

BEZPEČNOSTNÉ FUNKCIE A ZOBRAZENIE PORUCHY

Varná platňa je vybavená snímačmi prehriatia. Tieto snímače môžu automaticky dočasne vypnúť ktorúkoľvek varnú zónu alebo aj celú varnú platňu.

Porucha, možná príčina, riešenie

- Nepretržité pípanie a na displeji bliká symbol „-“.
 - Voda vyliala na povrchu ovládacích prvkov alebo predmet položený na senzoch. Utrite povrch senzorov.
- Na displeji sa zobrazuje symbol „C“.
 - Varná zóna sa prehriala. Počkejte, kým sa varná zóna ochladí.
- Na displeji sa zobrazuje symbol „r“.
 - Tento symbol označuje, že nie je možné nastaviť požadovanú úroveň výkonu, pretože celkový výkon varnej platne bol obmedzený.
- Na displeji sa zobrazuje symbol „F“.
 - Tento symbol označuje, že počas prevádzky došlo k chybe.



V prípade poruchy alebo ak symbol poruchy „F“ nezmizne, odpojte na niekoľko minút varnú dosku od zdroja energie (vyberte poistku alebo vypnite hlavný vypínač), následne opätovne zapojte varnú dosku do zdroja energie a zapnite hlavný vypínač.

Ak problémy pretrvávajú aj po vykonaní vyššie uvedených odporúčaní, zavolajte autorizovaného servisného technika. Opravy, ani akékoľvek reklamácie vyplývajúce z nesprávneho pripojenia alebo používania spotrebiča nie sú kryté zárukou. V takomto prípade bude hradiť náklady na opravu užívateľ.



Pred opravou odpojte spotrebič od elektrickej siete (odpojením poistky alebo odpojením zástrčky zo z elektrickej zásuvky v stene).

INŠTALÁCIA VSTAVANEJ VARNEJ PLATNE

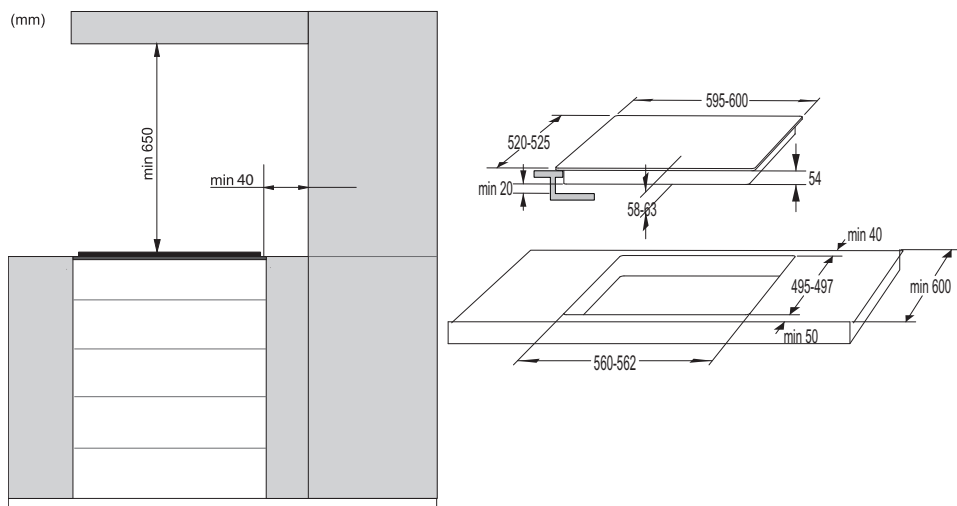

- Použitie pevnej drevenej rohovej lišty na pracovnej doske za varnou zónou je povolené, iba ak priestor medzi lištou a varnou zónou nie je menší ako ten uvedený v pokynoch na inštaláciu.

VETRACIE OTVORY V SPODNEJ KUCHYNSKEJ SKRINKE

- Normálna prevádzka elektronických komponentov indukčnej varnej dosky si vyžaduje dostatočnú cirkuláciu vzduchu.

A Spodná skrinka so zásuvkou

- V zadnej stene skrinky musí byť otvor s minimálnou výškou 140 mm pozdĺž celej šírky skrinky. Okrem toho musí byť na prednej strane otvor minimálne 6 mm pozdĺž celej šírky skrinky.
- Pod varnú platňu by sa mal po celej jej dĺžke nainštalovať horizontálny oddeľujúci panel. Medzi spodnou stranou spotrebiča a oddeľujúcim panelom by mal byť priestor minimálne 20 mm.
Zo zadnej strany by mala byť spotrebiču umožnená dostatočná ventilácia.
- Varná platňa je vybavená ventilátorom, ktorý je umiestnený v jej dolnej časti. Ak sa pod varnou platňou nachádza zásuvka, neskladujte v nej malé predmety alebo papier, pretože by mohli v prípade vtiahnutia do ventilátora poškodiť ventilátor a systém chladenia. Okrem toho nepoužívajte zásuvku na uskladnenie hliníkovej fólie alebo horľavých látok (ako napr. spreje). Skladujte takéto látky mimo dosahu varnej platne. Nebezpečenstvo explózie! Medzi obsahom zásuvky a vetracími otvormi ventilátora by mal byť priestor minimálne 20 mm.

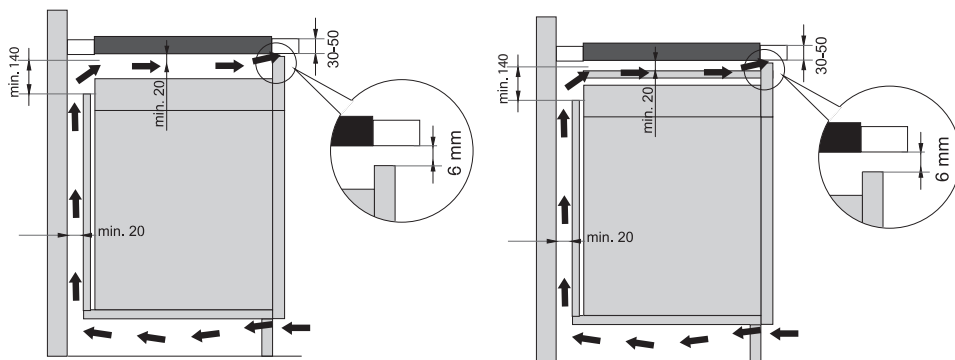

B Spodná skrinka s rúrou

- Montáž rúry na pečenie pod varnú platňu je možné pre typy rúry EVP4, EVP2, EVP3 s chladiacim ventilátorom. Pred montážou rúry sa musí odstrániť zadná stena skrinky v oblasti otvoru pre montáž. Okrem toho musí byť na prednej strane otvor minimálne 6 mm pozdĺž celej šírky skrinky.

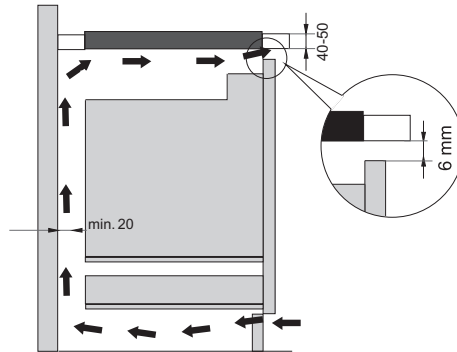

INŠTALÁCIA VSTAVANÉHO SPOTREBIČA DO PRACOVNEJ DOSKY

Spotrebiče bez brúsených hrán alebo ozdobných rámov sa môžu zapustiť do pracovnej dosky.

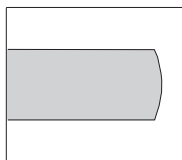

brúsená hrana

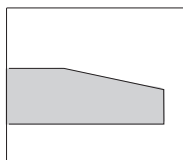

hladká hrana

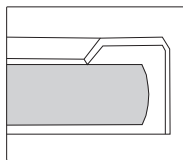

dekoratívny rám

1. Inštalácia spotrebiča

Spotrebič sa môže inštalovať len do pracovnej dosky, ktorá je odolná voči vysokým teplotám a vode, napríklad pracovnej dosky vyrobenej z (prírodného) kameňa (mramoru, granitu) alebo masívneho dreva (na hrany okolo výrezu sa musí dať tesnenie). Pri inštalácii do pracovnej dosky vyrobenej z keramiky, dreva alebo skla by sa mal použiť drevený pomocný rám. Spotrebič sa s takýmto rámom nedodáva.

Spotrebič môžete inštalovať do pracovnej dosky vyrobenej z iných materiálov len po konzultácii s výrobcou pracovnej dosky a získaní jeho výslovného súhlasu. Vnútorne rozmery základnej jednotky by mali byť prinajmenšom rovnaké ako vnútorné rozmery výrezu pre spotrebič. Takto bude možné spotrebič jednoducho z pracovnej dosky vybrať. Pozdĺž obvodu spodnej časti skleneného panela upevnite tesniacu pásku.

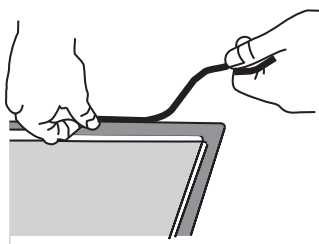

Najprv cez výrez prestrčte napájací kábel. Umiestnite spotrebič na stred výrezu do pracovnej dosky.

Spotrebič zapojte do siete (pozri pokyny pre pripojenie spotrebiča do siete). Predtým, ako spotrebič utesníte, vyskúšajte, či funguje.

Škáru medzi spotrebičom a pracovnou doskou utesnite pomocou silikónového tesnenia. Silikónové tesnenie použité na utesnenie spotrebiča musí byť odolné voči vysokým teplotám (minimálne do 160 °C). Pomocou vhodného náradia silikónové tesnenie vyhladte. Dodržiavajte návod na použitie vybraného silikónového tesnenia. Nezapínajte spotrebič, kým silikónové tesnenie úplne nevyschne.

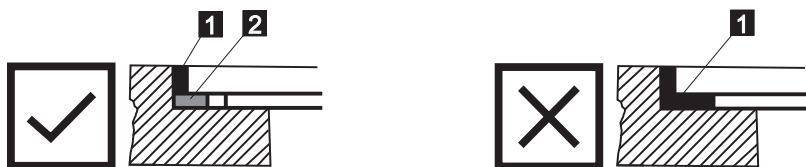

1. Silikónové tesnenie, 2. Tesniaca páska



Osobitnú pozornosť venujte rozmerom otvoru pri pracovných doskách z (prírodného) kameňa. Pri výbere silikónového tesnenia berte do úvahy materiál, z ktorého je pracovná doska vyrobená, a poraďte sa s jej výrobcou. Použitie nevhodného silikónového tesnenia môže spôsobiť trvalé zafarbenie niektorých častí.

2. Vybratie vstavaného spotrebiča:

Spotrebič odpojte zo siete.

Pomocou vhodného náradia odstráňte silikónové tesnenie po obvode. Spotrebič vyberte tak, že ho vytlačíte zospodu smerom nahor.



Nesnažte sa spotrebič vybrať zhora!



Service oddelenie je zodpovedné len za opravy a servis varných platní. Ohľadom opätovnej inštalácie alebo inštalácie vstavanej varnej platne kontaktujte svojho predajcu špecializovaného kuchynského zariadenia.

Pracovná doska z kameňa

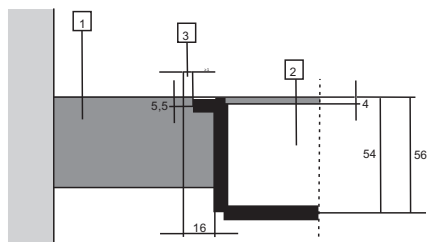

- 1 - Pracovná doska
- 2 - Spotrebič
- 3 - Škára

Vzhľadom na hranicu odchýlky (toleranciu) pre sklo-keramickú platňu spotrebiča a výrez v pracovnej doske je škára nastaviteľná (minimálne 2 mm).

Keramická, drevená, sklenená pracovná doska

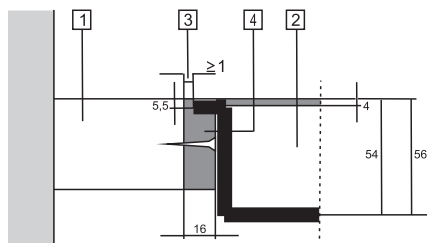

- 1 - Pracovná doska
- 2 - Spotřebič
- 3 - Škára
- 4 - Drevený rám, hrúbka 16 mm

Vzhľadom na hranicu odchýlky (toleranciu) pre sklokeramickú platňu spotřebiča a výrez v pracovnej doske je škára nastaviteľná (minimálne 2 mm). Pod horný okraj pracovnej dosky (pozri obrázok) nainštalujte 5,5 mm drevený rám.

Pri výreze dbajte na polomery sklenených hrán (R10, R2).

SKLENENÝ

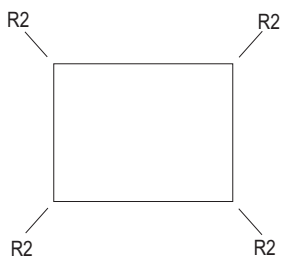

VÝREZ

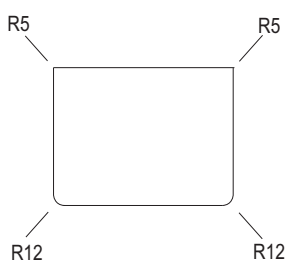
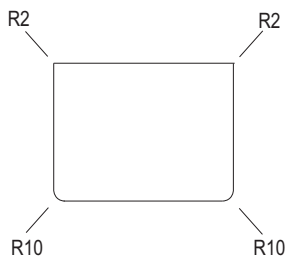
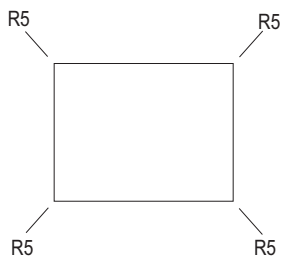

ROZMERY OTVORU V PRACOVNEJ DOSKE PRE VSTAVANÚ VARNÚ PLATŇU (podľa modelu)

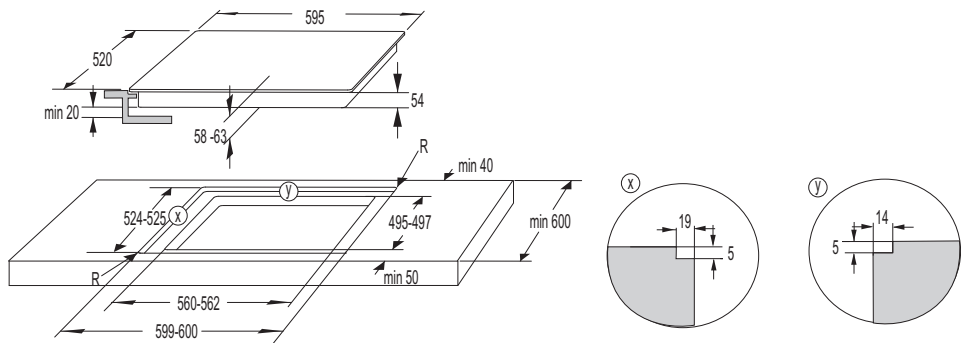

Ak je rúra nainštalovaná pod vstavanou varnou doskou, musí pracovná doska dosahovať minimálne hrúbku 45 mm.

MONTÁŽ PENOVÉHO TESNENIA

 Niektoré spotrebiče sú dodávané s už namontovaným tesnením!

Pred inštaláciou spotrebiča do kuchynskej pracovnej dosky pripojte penové tesnenie dodané spolu so spotrebičom na spodnú stranu sklokeramického varného panela.

- Odstráňte ochrannú fóliu z tesnenia.
- Pripojte tesnenie k spodnej strane skla (2 - 3 mm od okraja). Tesnenie musíte namontovať pozdĺž celého okraja skla. Tesnenie nesmie presahovať za okraje.
- Pri montáži tesnenia sa uistite, že nie je poškodené alebo v kontakte s ostrými predmetmi.

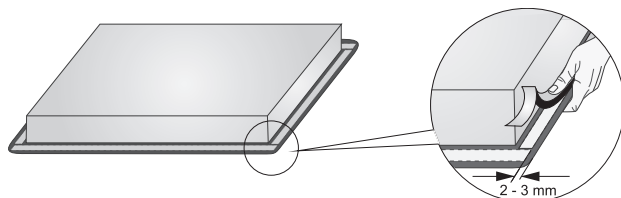

Neinštalujte spotrebič bez tohto tesnenia!

- Pracovná doska musí byť úplne vyvážená.
- Chráňte orezané povrchy.

PRIPOJENIE VARNÉHO PANELA K ELEKTRICKEJ SIETI

- Ochrana elektrickej siete musí zodpovedať príslušným predpisom.
- Pred pripojením spotrebiča sa uistite, že napätie uvedené na typovom štítku zodpovedá napätiu vo vašej elektrickej sieti.
- V elektrickej inštalácii by malo byť prepínacie zariadenie, ktoré dokáže odpojiť všetky póly spotrebiča od elektrickej siete s minimálnym odstupom kontaktov 3 mm pri otvorení. Medzi vhodné zariadenia patria poistky, ochranné ističe atď..
- Pripojenie by malo byť prispôbené prúdu a poistkám.
- Po inštalácii, diely pod elektrickým prúdom a izolované časti by mali byť chránené proti dotyku.



Spotrebič môže pripojiť iba autorizovaný odborník. Nesprávne pripojenie môže zničiť diely spotrebiča. V takom prípade strácate nárok na záruku.

Odpojte spotrebič od elektrickej siete pred vykonávaním akejkoľvek opravy alebo údržby.

PRIPOJENIE

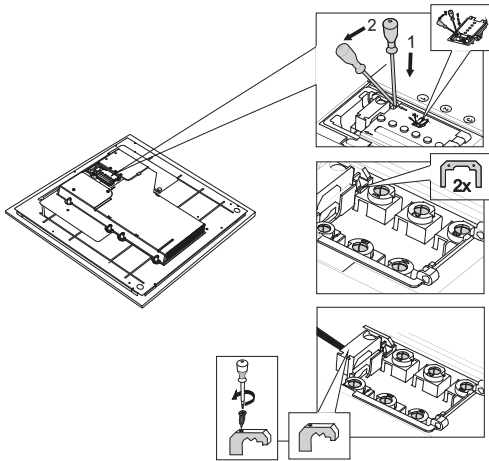

1. Skontrolujte napätie. Pred pripojením spotrebiča sa uistite, že napätie uvedené na typovom štítku zodpovedá napätiu vo vašej elektrickej sieti.

Napätie vo vašej elektrickej sieti (220 - 240 V medzi L/ N) by mal skontrolovať odborník pomocou vhodného meracieho prístroja.

2. Otvorte kryt - pripojte svorky.
3. Pripojte vodiče podľa vášho typu spotrebiča.

Prepojovacie mostíky sú umiestnené v pripojnej svorke.

NAPÁJACÍ KÁBEL

(spotrebič bez napájacieho kábla)

- Na pripojenie je možné použiť:
- Napájacie káble izolované s PVC typu H05 VV-F alebo H05V2V2-F so žltó-zeleným ochranným vodičom alebo iné ekvivalentné, či kvalitnejšie káble.
- Vonkajší priemer kábla by mal byť aspoň 8,00 mm.
- Napájací kábel musíte viesť cez káblové úchytky (svorky), ktoré chránia kábel pred vytiahnutím.

SCHÉMA PRIPOJENIA

Jednofázové pripojenie (32 A)

- Jednofázové pripojenie (1 N, 220-240 V ~ / 50/60 Hz):
 - ▷ Napätie medzi fázou a neutrálnym vodičom je 220 - 240 V -. Medzi koncové body L1 a L2 a medzi N1 a N2 namontujte prepojovací mostík.
 - ▷ Inštalácia by mal byť vybavená aspoň 32 A poistkou. Prierez napájacieho kábla by mal byť aspoň 4 mm².

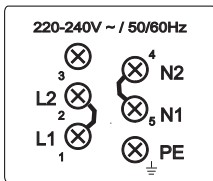

Dvojfázové pripojenie (16A)

- 2 fázy, 1 neutrálny vodič (2 N, 380 - 415 V ~ / 50/60 Hz):
 - ▷ Napätie medzi fázou a nulovým vodičom je 220 - 240 V -; napätie medzi fázami je 380-415 V -. Medzi koncové body N1 a N2 namontujte prepojovací mostík. Inštalácia by mal byť vybavená najmenej dvomi 16 A poistkami. Prierez napájacieho kábla by mal byť aspoň 1.5 mm².

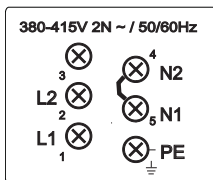

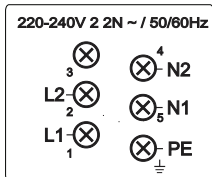

- 2 fázy, 2 neutrálne vodiče (2 2N, 220-240V 2 2N - /50/60Hz):
 - ▷ Napätie medzi fázami a neutrálnym vodičom, je 220 - 240 V ~.
 - ▷ Inštalácia by mal byť vybavená najmenej dvomi 16 A poistkami. Prierez napájacieho kábla by mal byť aspoň 1.5 mm².

PRIPOJENIE NAPÁJACIEHO KÁBLA

(spotrebič s napájacím káblom)

- Spotrebič je určený pre pevné pripojenie do elektrickej siete.
- Prostriedky na odpojenie od elektrickej siete musia zodpovedať príslušným predpisom.
- Napájací kábel nepredlžujte a neťahajte ho cez ostré hrany.
- Ak je spotrebič nainštalovaný nad rúrou zabezpečte, aby sa napájací kábel nikdy nedotýkal horúcich častí rúry.

Jednofázové pripojenie

- Spotrebič pripojte tak, ako je to znázornené na obrázku A. Ak vo vašej inštalácii nie je možné mať 32 A poistku, musíte podľa toho znížiť alebo obmedziť výkon spotrebiča.
- Pozri kapitolu NASTAVENIE MAXIMÁLNEHO CELKOVÉHO VÝKONU SPOTREBIČA.

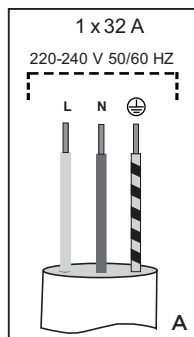

- L = hnedá
- N = modrá
- ⊥ = žltá a zelená

Dvojfázové pripojenie

- Ak má vaša elektrická sieť 2 fázy a 1 neutrálny vodič, pripojte spotrebič podľa obrázku B.
- Ak má vaša elektrická sieť 2 fázy a 2 neutrálne vodiče, pripojte spotrebič podľa obrázku C.

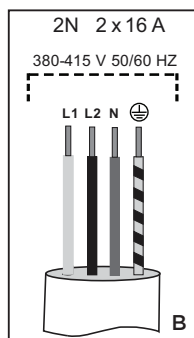

L1 = hnedá
L2 = čierna
N = modrá
⊕ = žltá a zelená

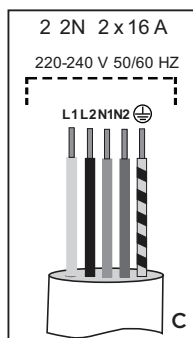

L1 = hnedá
L2 = čierna
N1 = modrá
N2 = šedá
⊕ = žltá a zelená

LIKVIDÁCIA



Obal je vyrobený z ekologicky nezávadných materiálov, ktoré môžu byť recyklované, zlikvidované alebo zničené bez rizika ohrozenia životného prostredia. Na tento účel sú obalové materiály zodpovedajúcim spôsobom označené.

Symbol na výrobku alebo na jeho obale znamená, že s výrobkom nesmiete manipulovať ako s bežným domácim odpadom. Výrobok by ste mali odovzdať do autorizovaného zberného strediska pre odpadové elektrické a elektronické zariadenia na spracovanie.

Správnou likvidáciou výrobku pomôžete zabrániť akýmkoľvek negatívnym dopadom na životné prostredie a zdravie ľudí, ktoré by mohli nastať v prípade nesprávnej likvidácie výrobku. Pre podrobne informácie o likvidácii a spracovaní výrobku sa prosím obráťte na miestny orgán, zodpovedný za nakladanie s odpadom, stredisko zberu odpadu, alebo na predajňu, v ktorej ste výrobok zakúpili.

Vyhradzujeme si právo na akékoľvek zmeny a chyby v návode na obsluhu.

BI4 7G



sk (03-20)