



BOSCH

Register your
new device on
MyBosch now and
get free benefits:
**[bosch-home.com/
welcome](https://bosch-home.com/welcome)**



Zabudovaná rúra na pečenie

CMG633B.1

[sk] Návod na používanie a pokyny na inštaláciu

Obsah

NÁVOD NA POUŽÍVANIE

1	Bezpečnosť.....	2
2	Zabránenie vecným škodám	5
3	Ochrana životného prostredia a šetrenie	6
4	Oboznámenie sa	8
5	Druhy prevádzky	10
6	Príslušenstvo	11
7	Pred prvým použitím.....	12
8	Základná obsluha.....	13
9	Rýchly ohrev	14
10	Časové funkcie.....	14
11	Mikrovlnný ohrev	15
12	AutoPilot.....	18
13	Detská poistka.....	19
14	Základné nastavenia.....	19
15	Čistenie a údržba	20
16	Sušenie	21
17	Rámy.....	22
18	Dvierka spotrebiča	23
19	Odstránenie porúch.....	24
20	Likvidácia	26
21	Zákaznícky servis.....	26
22	Takto sa to podarí	26
23	NÁVOD NA MONTÁŽ.....	34
23.1	Všeobecné pokyny na montáž	34

1 Bezpečnosť

Dodržiavajte nasledujúce bezpečnostné upozornenia.

1.1 Všeobecné upozornenia

- Starostlivo si prečítajte tento návod.
- Návod, ako aj ďalšie informácie o produkte uschovajte pre neskoršie použitie alebo ďalšieho majiteľa.
- Nepripájajte spotrebič, ak došlo k poškodeniu počas prepravy.

1.2 Používanie v súlade s určením

Tento spotrebič je určený len na zabudovanie. Dodržiavajte špeciálny návod na montáž. Spotrebiče bez zástrčky smie pripájať iba koncesovaný odborný personál. Pri škodách spôsobených nesprávnym pripojením zaniká nárok na záruku.

Tento spotrebič používajte len:

- na prípravu jedál a nápojov.
- v domácnosti a pri podobnom využití, napríklad: v kuchynkách pre zamestnancov v obchodoch, kanceláriách a iných priemyselných priestoroch; na poľnohospodárskych statkoch; zákazníkmi v hoteloch a iných ubytovacích zariadeniach; v penziónoch.
- maximálne do výšky 4000 m nad morom.

Tento spotrebič zodpovedá norme EN 55011, príp. CISPR 11. Ide o výrobok triedy 2, skupiny B. Skupina 2 znamená, že na účely ohrevu potravín sa vytvára mikrovlnné žiarenie. Skupina B uvádza, že spotrebič je určený na nekomerčné používanie v domácnosti.

1.3 Obmedzenie skupiny používateľov

Tento spotrebič môžu používať deti staršie ako 8 rokov a osoby so zníženými fyzickými, sensorickými alebo mentálnymi schopnosťami alebo osoby s nedostatočnými skúsenosťami a/alebo vedomosťami iba vtedy, ak sú pod dozorom alebo ak boli poučené o bezpečnom používaní spotrebiča a nebezpečenstiev, ktoré z neho vyplývajú.

Deti sa so spotrebičom nesmú hrať.

Čistenie a používateľskú údržbu nesmú vykonávať deti, výnimkou je iba prípad, ak sú staršie ako 15 rokov a sú pod dozorom.

Deti mladšie ako 8 rokov sa musia zdržiavať v bezpečnej vzdialenosti od spotrebiča a prívodného kábla.

1.4 Bezpečné používanie

Príslušenstvo vždy správne zasuňte do varného priestoru.

→ "Príslušenstvo", Strana 11

VAROVANIE – Riziko požiaru!

Horľavé predmety uskladnené vo vnútornom priestore sa môžu vznietiť.

- ▶ Nikdy neuchovávajte vo vnútornom priestore horľavé predmety.
- ▶ Ak zo spotrebiča vychádza dym, vypnite ho alebo vytiahnite sieťovú zástrčku zo zásuv-

ky a dvierka nechajte zatvorené, aby sa prípadné plamene udusili.

Voľné zvyšky jedál, tuk a šťava z pečenia sa môžu vznietiť.

- ▶ Pred spustením prevádzky odstráňte z priestoru pečenia, z vyhrievacích prvkov a príslušenstva hrubé nečistoty.

Pri otvorení dvierok vzniká prúdenie vzduchu. Papier na pečenie sa nesmie dotknúť ohrevného telesa kvôli vznieteniu.

- ▶ Pri predhrievaní a počas prípravy jedla nikdy nekladte papier na pečenie voľne na príslušenstvo.
- ▶ Papier na pečenie vždy vhodne pristrihnite a zaťažte riadom alebo formou na pečenie.

⚠ VAROVANIE – Riziko popálenia!

Spotrebič a jeho prístupné časti sa počas používania zahrievajú.

- ▶ Dávajte pozor, aby ste sa nedotkli vyhrievacích prvkov.
- ▶ Deti mladšie ako 8 rokov sa musia zdržiavať v bezpečnej vzdialenosti.

Príslušenstvo alebo riad sa veľmi zohreje.

- ▶ Vždy, keď vyberáte horúce príslušenstvo alebo riad z varného priestoru, používajte chňapku na hrniec.

Alkoholové výpary sa môžu v horúcom vnútorom priestore vznietiť.

- ▶ Používajte do jedál len malé množstvá vysokopercentných nápojov.
- ▶ Dvierka spotrebiča opatrne otvorte.

⚠ VAROVANIE – Riziko obarenia!

Prístupné časti sa počas prevádzky rozpália.

- ▶ Nikdy sa nedotýkajte horúcich častí.
- ▶ Deti udržiavajte v bezpečnej vzdialenosti.

Pri otvorení dvierok spotrebiča môže unikať veľmi horúca para. Para nie je vždy viditeľná v závislosti od teploty.

- ▶ Dvierka spotrebiča opatrne otvorte.
- ▶ Deti udržiavajte v bezpečnej vzdialenosti.

V horúcom varnom priestore sa môže z vody vytvárať horúca vodná para.

- ▶ Nikdy nedávajte vodu do horúceho vnútorného priestoru rúry.

⚠ VAROVANIE – Riziko poranenia!

Poškriabané sklo na dvierkach spotrebiča môže prasknúť.

- ▶ Na čistenie skla dvierok rúry nepoužívajte drsné abrazívne čistiace prostriedky alebo ostré kovové škrabky, pretože by mohli poškrabať povrch.

Závesy dvierok spotrebiča sa pri otváraní a zatváraní zatvárajú a môžete sa privrieť.

- ▶ Nesiahajte do priestoru závesov.
- Súčasti dvierok spotrebiča môžu mať ostré hrany.
- ▶ Nasadte si ochranné rukavice.

⚠ VAROVANIE – Riziko zásahu elektrickým prúdom!

Neodborné opravy sú nebezpečné.

- ▶ Spotrebič môže opravovať iba príslušne vyškolený personál.
- ▶ Pri oprave spotrebiča sa smú používať len originálne náhradné súčiastky.
- ▶ Keď sa poškodí sieťový prípojný kábel tohto spotrebiča, musí ho vymeniť výrobca alebo jeho zákaznicky servis alebo podobne kvalifikovaná osoba, aby sa zabránilo ohrozeniam.

Poškodená izolácia sieťového prívodného vedenia je nebezpečná.

- ▶ Sieťové prívodné vedenie sa nikdy nesmie dostať do kontaktu s horúcimi časťami spotrebiča alebo tepelnými zdrojmi.
- ▶ Sieťové prívodné vedenie sa nikdy nesmie dostať do kontaktu s ostrými špicami alebo hranami.
- ▶ Nikdy neohýbajte, nestláčajte ani nevymieňajte sieťové prívodné vedenie.

Vniknutá vlhkosť môže spôsobiť úraz elektrickým prúdom.

- ▶ Na čistenie spotrebiča nepoužívajte parný čistič ani vysokotlakový čistič.

Poškodený spotrebič alebo poškodené sieťové prívodné vedenie je nebezpečné.

- ▶ Nikdy nepoužívajte poškodený spotrebič.
- ▶ Nikdy nepoužívajte spotrebič s prasknutým alebo zlomeným povrchom.
- ▶ Nikdy neťahajte za sieťové prívodné vedenie, keď ho chcete odpojiť od elektrickej siete. Vždy odpojte sieťovú zástrčku sieťového prívodného vedenia.
- ▶ Keď je spotrebič alebo sieťové prívodné vedenie poškodené, okamžite vyťahnite zástrčku sieťového prívodného vedenia alebo vypnite poistku v poistkovej skrini.
- ▶ Zavolajte zákaznicky servis. → *Strana 26*

⚠ VAROVANIE – Nebezpečenstvo: magnetizmus!

V ovládacom paneli alebo v ovládacích prvkoch sú vložené permanentné magnety. Magnety môžu ovplyvňovať elektronické implantáty.

ty, napríklad kardiostimulátor alebo inzulínové pumpy.

- ▶ Osoby s elektronickými implantátmi musia byť od spotrebiča vzdialené najmenej 10 cm.

⚠ VAROVANIE – Riziko udusenía!

Deti si môžu obalový materiál pretiahnuť cez hlavu alebo sa doň zabalíť a zadusiť.

- ▶ Obalový materiál uchovávajte mimo detí.
- ▶ Nenechajte deti hrať sa s obalovým materiálom.

Deti môžu vdýchnuť alebo prehltnúť malé časti a zadusiť sa.

- ▶ Drobné časti uchovávajte mimo dosahu detí.
- ▶ Nenechajte deti hrať sa drobnými dielmi.

1.5 Mikrovlnný ohrev

POZORNE SI PREČÍTAJTE DÔLEŽITÉ BEZPEČNOSTNÉ POKYNY A USCHOVAJTE PRE BUDÚCE POUŽITIE

⚠ VAROVANIE – Riziko požiaru!

Používanie spotrebiča v rozpore s účelom použitia je nebezpečné a môže spôsobiť škody. Napríklad nahrievacie papuče, vankúšiky s jadrami alebo obilím sa môžu vznietiť ešte aj po niekoľkých hodinách.

- ▶ V spotrebiči nikdy nesušte jedlo ani oblečenie.
- ▶ V spotrebiči nikdy neohrievajte papuče, vankúšiky s jadrami alebo obilím, špongie, vlhké utierky na čistenie a podobné predmety.
- ▶ Spotrebič používajte len na prípravu jedál a nápojov.

Potraviny a ich obaly a nádoby sa môžu vznietiť.

- ▶ Nikdy neohrievajte potraviny v obaloch udržiavajúcich teplo.
- ▶ Nikdy neohrievajte bez dozoru potraviny v nádobách z plastu, papiera alebo iných horľavých materiálov.
- ▶ Nikdy nenastavujte príliš vysoký výkon mikrovlnného ohrevu alebo čas. Postupujte podľa pokynov v tomto návode na používanie.
- ▶ Nikdy nesušte potraviny pomocou mikrovlnného ohrevu.
- ▶ Nikdy nerozmrazujte ani neohrievajte potraviny s nízkym obsahom vody, napr. chlieb, s príliš vysokým výkonom alebo časom mikrovlnného ohrevu.

Stolový olej sa môže vznietiť.

- ▶ Nikdy nezohrievajte pomocou mikrovlnného ohrevu výlučne stolový olej.

⚠ VAROVANIE – Riziko výbuchu!

Tekutiny alebo iné potraviny v pevne uzavretých nádobách môžu zľahka explodovať.

- ▶ Nikdy nezohrievajte tekutiny alebo iné potraviny v pevne uzavretých nádobách.

⚠ VAROVANIE – Riziko popálenia!

Potraviny s pevnou šupkou/škrupinou alebo kožou môžu počas, ale ešte aj po zohrievaní, prasknúť a explodovať.

- ▶ Nikdy nevarate vajcia so škrupinou ani nezohrievajte vajcia na tvrdo so škrupinou.
- ▶ Nikdy nevarate mäkkýše a kôrovce.
- ▶ Pred prípravou volského oka alebo vajca v skle prepichnete žltok.
- ▶ Pri potravinách s pevnou šupkou alebo kožou, napr. jablká, paradajky, zemiaky alebo párky, môže šupka prasknúť. Pred zohrievaním prepichnete šupku alebo kožu.

Teplo v detskej potrave sa nerozvádza rovnomerne.

- ▶ Nikdy neohrievajte detskú potravu v uzavretých nádobách.
- ▶ Vždy odstráňte vrchnák alebo cumlík.
- ▶ Po ohriatí riadne zatrepote alebo premiešajte.
- ▶ Skontrolujte teplotu jedla, kým ho podáte dieťaťu.

Ohrievané jedlá vydávajú teplo. Riad sa môže veľmi zohriať.

- ▶ Vždy, keď vyberáte príslušenstvo alebo riad z vnútorného priestoru, používajte chňapku na hrniec.

Obal môže prasknúť, ak sú potraviny vzduchotesne uzavreté.

- ▶ Vždy dodržiavajte údaje na obale.
- ▶ Pri vyberaní jedál z vnútorného priestoru vždy použite chňapku.

Prístupné časti sa počas prevádzky rozpália.

- ▶ Nikdy sa nedotýkajte horúcich častí.
 - ▶ Deti udržiavajte v bezpečnej vzdialenosti.
- Funkcia sušenia na najvyšších stupňoch pri samotnom mikrovlnnom ohreve automaticky zapne vyhrievacie teleso a ohrieva vnútorný priestor.
- ▶ Nikdy sa nedotýkajte horúcich vnútorných plôch vnútorného priestoru alebo ohrevných telies.
 - ▶ Deti udržiavajte v bezpečnej vzdialenosti.

Je nebezpečné používať spotrebič v rozpore s účelom použitia. Napríklad môže dôjsť k spáleniu prehriatych papúč, vankúšov s jadrami alebo obilím, špongií, vlhkých utierok na čistenie a pod.

- ▶ V spotrebiči nikdy nesušte jedlo ani oblečenie.
- ▶ V spotrebiči nikdy neohrievajte papuče, vankúšky s jadrami alebo obilím, špongie, vlhké utierky na čistenie a podobné predmety.
- ▶ Spotrebič používajte len na prípravu jedál a nápojov.

⚠ VAROVANIE – Riziko obarenia!

Pri ohrievaní tekutín môže dôjsť k ich prehriatiu. To znamená, že teplota varu sa dosiahne bez toho, aby sa tvorili typické parné bublinky. Postupujte opatrne už aj pri mier-
nom chvení nádoby. Horúca tekutina môže náhle vykypieť a vystreknúť.

- ▶ Pri ohrievaní vždy vložte do nádoby lyžicu. Zabráňte tak prehriatiu tekutiny.

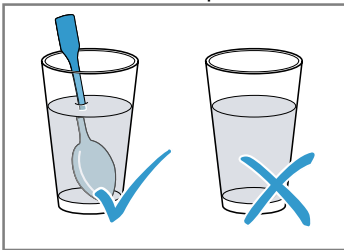

⚠ VAROVANIE – Riziko poranenia!

Nevhodný riad môže prasknúť. Porcelánový a keramický riad môže mať malé diery na rúčkach a pokrievkach. Za týmito dierkami je dutina. Vlhkosť, ktorá vnikne do dutiny, môže spôsobiť prasknutie riadu.

- ▶ Používajte iba riad vhodný na mikrovlnný ohrev.

Riad a nádoby z kovu alebo riad s prímiesou kovu môže pri mikrovlnnom ohreve spôsobovať iskrenie. Spotrebič sa poškodí.

- ▶ Pri samotnom mikrovlnnom ohreve nikdy nepoužívajte kovové nádoby.
- ▶ Používajte len riad vhodný na použitie v mikrovlnnej rúre alebo mikrovlnný ohrev v kombinácii s niektorým druhom ohrevu.

⚠ VAROVANIE – Riziko zásahu elektrickým prúdom!

Spotrebič pracuje s vysokým napätím.

- ▶ Nikdy neodstraňujte kryt.

⚠ VAROVANIE – Riziko vážneho poškodenia zdravia!

Nesprávne čistenie môže zničiť povrch spotrebiča, znížiť jeho životnosť a viesť k nebezpečným situáciám, ako je únik energie mikrovlnného ohrevu.

- ▶ Spotrebič pravidelne čistite a zvyšky potravín okamžite odstráňte.
- ▶ Vnútrotný priestor, tesnenie dvierok, dvierka a doraz dvierok udržiavajte čisté.
→ "Čistenie a údržba", Strana 20

Spotrebič nikdy nepoužívajte, keď sú poškodené dvierka vnútrotného priestoru alebo tesnenie dvierok. Môže unikáť energia mikrovlnného ohrevu.

- ▶ Spotrebič nikdy nepoužívajte, keď sú poškodené dvierka vnútrotného priestoru, tesnenie dverí alebo plastový rámček dverí.
 - ▶ Opravu zverte iba zákazníckemu servisu.
- Pri spotrebičoch bez krytu uniká energia mikrovlnného ohrevu.
- ▶ Nikdy neodstraňujte kryt.
 - ▶ Na vykonanie údržby a opravy kontaktujte zákaznícky servis.

2 Zabránenie vecným škodám

2.1 Všeobecne

POZOR!

Predmety na dne vnútrotného priestoru pri teplote nad 50 °C spôsobujú hromadenie tepla. Doba pečenia tak nie je zodpovedajúca a smalt sa poškodí.

- ▶ Na dno vnútrotného priestoru neukladajte príslušenstvo, papier na pečenie ani akúkoľvek fóliu.
- ▶ Riad uložte na dno vnútrotného priestoru iba v prípade, ak je nastavená teplota nižšia ako 50 °C.

Ak sa v horúcom vnútrotnom priestore nachádza voda, vzniká vodná para. Zmena teploty môže spôsobiť poškodenie.

- ▶ Nikdy nedávajte vodu do horúceho vnútrotného priestoru rúry.
- ▶ Na dno vnútrotného priestoru nikdy nedávajte riad s vodou.

Dlhodobá vlhkosť vo vnútrotnom priestore vedie ku korózii.

- ▶ Po použití nechajte vnútrotný priestor vyschnúť.
- ▶ V zatvorenom vnútrotnom priestore neuchovávajte dlhší čas žiadne vlhké potraviny.
- ▶ Vo vnútrotnom priestore neskladujte potraviny.

Chladnutie spotrebiča s otvorenými dvierkami časom poškodí predné časti susedného nábytku.

- ▶ Po prevádzke s vysokými teplotami nechajte vnútorný priestor vychladnúť len zatvorený.
- ▶ Do dvierok spotrebiča nič neprívrite.
- ▶ Po prevádzke s vysokou vlhkosťou nechajte vnútorný priestor vyschnúť otvorený.

Ovocná šťava, ktorá preteká z plechu na pečenie, spôsobí fľaky, ktoré už nie je možné odstrániť.

- ▶ Pri pečení ovocných koláčov nedávajte na plech na pečenie príliš veľké množstvo ovocia.
 - ▶ Ak je to možné, použite hlbší univerzálny pekáč.
- Čistič na rúry v teplom vnútornom priestore poškodzuje smalt.

- ▶ Čistič na rúry nikdy nepoužívajte v teplom vnútornom priestore.
- ▶ Pred ďalším rozohrievaním úplne odstráňte zvyšky z vnútorného priestoru a dvierok spotrebiča.

Ak je tesnenie veľmi znečistené, dvierka spotrebiča sa pri prevádzke už správne nezatvárajú. Susedné čelá nábytku sa môžu poškodiť.

- ▶ Tesnenia udržiavajte vždy čisté.
- ▶ Spotrebič nikdy nepoužívajte s poškodeným tesnením alebo bez tesnenia.

Použitie dvierok spotrebiča na sedenie alebo odkladanie môže poškodiť dvierka spotrebiča.

- ▶ Na dvierkach spotrebiča nestojte, nesedte, ani sa na ne nevešajte.
- ▶ Na dvierka spotrebiča neodkladajte riad alebo príslušenstvo.

Pri niektorých typoch spotrebiča môže príslušenstvo po zatvorení dvierok spotrebiča poškrabať sklo dvierok.

- ▶ Príslušenstvo vždy zasuňte do vnútorného priestoru až na doraz.

2.2 Mikrovlnný ohrev

Pri používaní mikrovlnného ohrevu dodržiavajte tieto pokyny.

POZOR!

Ak sa kov dotkne steny vnútorného priestoru, vzniknú iskry, ktoré môžu poškodiť spotrebič alebo zničiť vnútorné sklo dvierok.

- ▶ Kov, napr. lyžička v pohári, musí byť vzdialený od stien vnútorného priestoru a vnútornej strany dvierok aspoň 2 cm.

Príslušenstvo vložené priamo na seba vytvára iskry.

- ▶ Nekombinujte rošt s univerzálnym pekáčom.
 - ▶ Príslušenstvo zasúvajte vždy do vlastnej výšky.
- Na prevádzku len s mikrovlnným ohrevom je univerzálny pekáč alebo plech na pečenie nevhodný. Môže dôjsť k iskreniu a vnútorný priestor sa poškodí.

- ▶ Dodaný rošt použite ako odkladaciu plochu.
- Hliníkové misky v spotrebiči môžu spôsobiť iskry. Iskrením sa spotrebič poškodí.

- ▶ Nepoužívajte hliníkové misky v spotrebiči.

Prevádzka spotrebiča bez jedál vo vnútornom priestore spôsobuje preťaženie.

- ▶ Nikdy nezapínajte mikrovlnný ohrev bez vloženého jedla vo vnútornom priestore. Výnimkou je krátkodobé testovanie riadu.

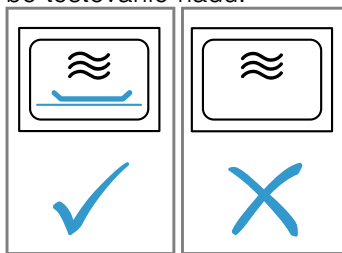

Pri príprave pukancov mikrovlnným ohrevom s príliš vysokým výkonom môže sklo dvierok v dôsledku nadmerného zaťaženia prasknúť.

- ▶ Nikdy nenastavujte príliš vysoký výkon mikrovlnného ohrevu.
- ▶ Používajte maximálne 600 W.
- ▶ Vrečko s pukancami položte vždy na sklenený tanier.

3 Ochrana životného prostredia a šetrenie

3.1 Likvidácia obalu

Obalové materiály nezaťažujú životné prostredie a sú recyklovateľné.

- ▶ Jednotlivé komponenty zlikvidujte oddelene podľa druhu.

3.2 Šetrenie energie

Pri dodržiavaní nasledujúcich pokynov spotrebuje váš spotrebič menej elektrickej energie.

Spotrebič predhrievajte, iba ak sa to uvádza v recepte alebo v odporúčaných nastaveniach.

- Keď spotrebič nepredhrievate, ušetríte až 20 % energie.

Používajte tmavé, načierno lakované alebo smaltované formy na pečenie.

- Takéto formy na pečenie veľmi dobre prijímajú teplo.

Dvierka spotrebiča otvárajte počas prevádzky podľa možnosti čo najmenej.

- Teplota vo vnútornom priestore zostane zachovaná a spotrebič sa nemusí dohrievať.

Ak pripravujete viac jedál, pečte ich hneď za sebou alebo súčasne.

- Vnútorný priestor je po prvom pečení zohriaty. Vďaka tomu sa skrátí čas pečenia ďalšieho koláča.

Pri dlhšom čase prípravy vypnite spotrebič 10 minút pred koncom času prípravy.

- Zvyškové teplo je dostatočné na dokončenie prípravy jedla.

Odstráňte z vnútorného priestoru príslušenstvo, ktoré nepoužívate.

- Časti príslušenstva, ktoré nepotrebujete, sa nemusia zahrievať.

Mrazené jedlá nechajte pred prípravou rozmraziť.

- Ušetríte tak energiu na rozmrazovanie potravín.

4 Oboznámenie sa

4.1 Ovládací panel

Pomocou ovládacieho poľa môžete nastaviť všetky funkcie vášho spotrebiča a získať informácie o prevádzkovom stave.

Poznámka: V závislosti od typu spotrebiča sa môžu detaily na obrázku líšiť, napr. farba a tvar.

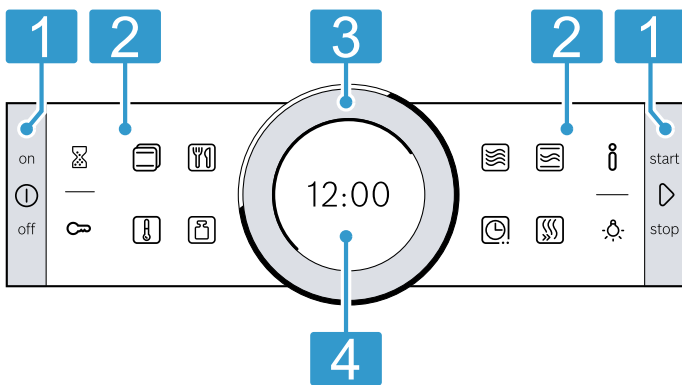

- 1 Tlačidlá**
Tlačidlá vľavo a vpravo na ovládacom paneli majú tlakový bod. Stlačte tlačidlo, aby ste ho aktivovali. Spotrebiče bez prednej časti z nehrdzavejúcej ocele majú tiež tlačidlá s dotykovým poľom.
- 2 Dotykové polia**
Dotykové polia sú plochy citlivé na dotyk. Na zvolenie funkcie stlačte len zľahka príslušné políčko.
- 3 Otočný volič**
Otočný volič môžete bez obmedzenia otáčať doľava alebo doprava. Zľahka stlačte na otočný volič a posuňte ho do požadovaného smeru.
- 4 Displej**
Na displeji uvidíte aktuálne hodnoty nastavenia, možnosti výberu alebo texty upozornení.

4.2 Tlačidlá









Pomocou tlačidiel na ľavej a pravej strane ovládacieho panela zapnite alebo vypnite spotrebič alebo prevádzku.

Tlačidlo	Funkcia	Použitie
ⓘ	zapnutý/vypnutý	Zapnutie alebo vypnutie spotrebiča.
▶	start/stop	Krátke stlačenie: Spustenie alebo prerušenie prevádzky. Stlačené cca 3 sekundy: Zrušenie prevádzky.

4.3 Dotykové polia

Pomocou dotykových polí môžete zvoliť rôzne funkcie. Dotykové polia na vonkajšej strane ovládacieho panela slúžia na všeobecné funkcie, dotykové polia na vnútornej strane ovládacieho panela na varenie. Dotykové pole aktuálne zvolenej funkcie svieti načerveno.

Dotykové pole na vonkajšej strane	Funkcia	Použitie
⌚	Kuchynský časovač	Zvoľte kuchynský časovač.
🔒	Detská poistka	Stlačené na cca 4 sekundy: Aktivovanie alebo deaktivovanie detskej poistky.
ℹ️	Informácia	Zobrazenie ďalších informácií o funkcii alebo nastavení. Ak chcete vyvolať základné nastavenia, stlačte na cca 3 sekundy, keď je spotrebič vypnutý.
💡	Osvetlenie vnútorného priestoru	Zapnutie alebo vypnutie osvetlenia vo vnútornom priestore.

Dotykové pole na vnútornej strane	Funkcia	Použitie
	Druhy ohrevu	Výber druhu prevádzky Druhy ohrevu.
	Teplota	Výber teploty varného priestoru.
	AutoPilot	Výber druhu prevádzky AutoPilot s programami varenia.
	Hmotnosť	Výber hmotnosti pri druhu prevádzky AutoPilot.
	Mikrovlnný ohrev	Výber druhu prevádzky Mikrovlnný ohrev.
	Mikrokombi	Výber druhu prevádzky Mikrokombi.
	Časové funkcie	Výber časových funkcií.
	Rýchly ohrev	Spustenie a zrušenie rýchleho rozohrievania varného priestoru.

4.4 Otočný volič

Otočným voličom zmeníte nastavené hodnoty, ktoré sa zobrazia na displeji.

Po dosiahnutí minimálnej alebo maximálnej hodnoty pre hodnoty nastavenia, napr. teplota, zostane táto hodnota na displeji. V prípade potreby otočte otočný volič a nastavte hodnotu naspäť.

Pri zoznamoch, napr. druhy ohrevu, začína po poslednej hodnote opäť prvá.

4.5 Displej

Displej zobrazuje aktuálne hodnoty nastavenia na rôznych úrovniach.

Hodnota v popredí	Hodnota v popredí je zvýraznená bielou farbou. Hodnotu môžete zmeniť priamo otočným voličom. Po spustení prevádzky je v popredí teplota alebo stupeň. Pri mikrovlnnom ohreve je v popredí čas trvania.
Hodnota v pozadí	Hodnoty v pozadí sú zobrazené sivou farbou. Ak chcete zmeniť hodnotu otočným voličom, vyberte predtým požadovanú funkciu.
Zväčšenie	Keď otočným voličom zmeníte hodnotu, zväčšene sa zobrazí len táto hodnota.

Obvodová línia

Vonku na displeji sa nachádza obvodová línia.

- Zobrazenie pozície
Keď zmeníte hodnotu, obvodová línia ukáže, na ktorom mieste sa nachádzate v zozname výberu. Podľa oblasti nastavenia a dĺžky zoznamu výberu je obvodová línia súvislá alebo rozdelená na segmenty.
- Zobrazenie progresu
Počas prevádzky zobrazuje obvodová línia progres a v sekundovom takte sa vyplňa načerveno. Pri plynúcom čase trvania zhasne každú sekundu jeden segment obvodovej línie.

Ukazovateľ teploty

Línia rozohrievania a indikátor zvyškového tepla vám ukazujú teplotu vo vnútornom priestore.

V dôsledku tepelnej zotrvačnosti sa môže zobrazená teplota líšiť od skutočnej teploty vo vnútornom priestore.

- Línia rozohrievania

Po spustení prevádzky sa biela línia pod teplotou plní načerveno, čím viac sa varný priestor rozohrieva. Pri predhrievaní je optimálny čas na vloženie jedla vtedy, keď je línia celá červená.

Pri stupňoch nastavenia, napr. stupňoch grilovania, je línia rozohrievania hneď vyplnená načerveno.

Línia rozohrievania sa neobjaví pri mikrovlnnom ohreve.

- Indikátor zvyškového tepla

Keď je spotrebič vypnutý, obvodová línia zobrazuje zvyškové teplo vo varnom priestore. Čím je zvyškové teplo menšie, tým tmavšia je obvodová línia a napokon zmizne.

4.6 Vnútorný priestor

Funkcie vo vnútornom priestore uľahčujú prevádzku vášho spotrebiča.

Rámy

Na rámy vo vnútornom priestore môžete vložiť príslušenstvo v rôznych výškach.

→ "Príslušenstvo", Strana 11

Spotrebič má 3 úrovne vkladania. Úrovne vkladania sa počítajú zdola nahor.

Rámy môžete vyvesiť, napr. pri čistení.

→ "Rámy", Strana 22

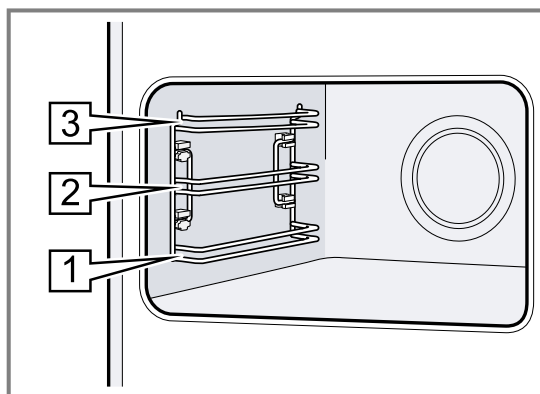

Osvetlenie

Vnútorný priestor osvetľuje jedna alebo viac žiaroviek osvetlenia rúry.

Ak otvoríte dvierka spotrebiča, zapne sa osvetlenie vnútorného priestoru. Ak zostanú dvierka otvorené dlhšie ako 15 minút, osvetlenie sa znova vypne. Po spustení prevádzky sa osvetlenie zapne pri väčšine druhov prevádzky. Po skončení prevádzky sa osvetlenie vypne.

Chladiaci ventilátor

Chladiaci ventilátor sa zapne a vypne podľa teploty spotrebiča. Teplý vzduch uniká cez dvierka.

POZOR!

Nezakrývajte vetracie otvory nad dvierkami spotrebiča. Spotrebič sa prehreje.

► Vetracie otvory udržiavajte voľné.

Aby po prevádzke spotrebič rýchlejšie vychladol, chladiaci ventilátor istý čas dobieha.

Dvierka spotrebiča

Ak počas prebiehajúcej prevádzky otvoríte dvierka spotrebiča, prevádzka sa zastaví. Keď zatvoríte dvierka spotrebiča, prevádzka bude automaticky pokračovať. Ak zatvoríte dvierka spotrebiča v režime mikrovlnného ohrevu, musíte pokračovať v prevádzke pomocou Δ .

5 Druhy prevádzky

Tu nájdete prehľad o druhoch prevádzky a hlavných funkciách vášho spotrebiča.

Druh prevádzky	Použitie
Druhy ohrevu	Vyberte navrhnuté druhy ohrevu na optimálnu prípravu vášho jedla. → "Druhy ohrevu", Strana 10
AutoPilot	Využite naprogramované, odporúčané nastavenia pre rôzne jedlá. → "AutoPilot", Strana 18
Mikrovlnný ohrev	Mikrovlnný ohrev na rýchlejšie varenie, zohrievanie alebo rozmrazovanie. → "Mikrovlnný ohrev", Strana 15
Mikrokombi	Na skrátenie času prípravy zapnite k druhu ohrevu mikrovlnný ohrev. → "Mikrokombi", Strana 17
Čistenie	Zvoľte funkciu čistenia vnútorného priestoru.





5.1 Druhy ohrevu



Aby ste vždy našli správny druh ohrevu pre vaše jedlo, vysvetlíme vám rozdiely a oblasti použitia.

Symbole jednotlivých druhov ohrevu pomáhajú pri orientácii.

Keď si zvolíte druh ohrevu, spotrebič vám navrhne vhodnú teplotu alebo stupeň. Hodnoty môžete prevziať alebo zmeniť v uvedenom rozsahu.

Pri nastaveniach teploty nad 275 °C a pri stupni grilovania 3 zníži spotrebič po cca 40 minútach teplotu na cca 275 °C, príp. na stupeň grilovania 1.

Symbol	Druh ohrevu	Teplotné rozmedzie	Použitie a spôsob činnosti Možné doplnkové funkcie
	4D horúci vzduch	30 – 275 °C	Pečenie na jednej alebo viacerých úrovniach. Ventilátor zabezpečuje rovnomernú distribúciu tepla vo vnútornom priestore.
	Horúci vzduch eco	30 – 275 °C	Šetrná príprava jedál na jednej úrovni bez predhrievania. Ventilátor zabezpečuje rovnomernú distribúciu tepla vo vnútornom priestore. Jedlo sa pripraví vo fázach zvyškovým teplom. Najefektívnejší je druh ohrevu v rozmedzí 125 – 275 °C. Počas pečenia majte dvierka spotrebiča zatvorené. Tento druh ohrevu sa používa na zistenie spotreby energie v režime cirkulácie vzduchu a na stanovenie triedy energetickej účinnosti.
	Gril s cirkuláciou vzduchu	30 – 300 °C	Pečenie hydiny, celých rýb alebo väčších kusov mäsa. Ohrievacie teleso grilu a ventilátor sa striedavo zapínajú a vypínajú. Ventilátor víri horúci vzduch okolo jedla.
	Veľkoplošný gril	Stupne grilovania: 1 = slabý 2 = stredný 3 = silný	Grilovanie plochých porcií, napr. steakov, klobás alebo toastov. Gratinovanie jedál. Rozohreje sa celá plocha pod vyhrievacím telesom grilu.

Symbol	Druh ohrevu	Teplotné rozmedzie	Použitie a spôsob činnosti Možné doplnkové funkcie
	Maloplošný gril	Stupne grilovania: 1 = slabý 2 = stredný 3 = silný	Grilovanie malých množstiev, napr. steakov, klobás alebo toastov. Gratinovanie malých množstiev. Rozohreje sa stredná plocha pod vyhrievacím telesom grilu.
	Predhriatie riadu	30 – 70 °C	Predhriatie riadu.
	Sušenie	150 °C	Aby ste predišli zvyškovej vlhkosti, varný priestor po ukončení prevádzky s mikrovlnným ohrevom vysušte.

5.2 Výkony mikrovlnného ohrevu

Tu nájdete prehľad výkonov mikrovlnného ohrevu a ich použitie.

Výkon mikrovlnného ohrevu má štyri stupne a nezodpovedá presnému počtu wattov, ktoré používa spotrebič.

Výkon mikrovlnného ohrevu vo wattoch	Maximálny čas trvania v hodinách	Použitie
90 W	1:30	Rozmrazovanie chúlolistivých potravín.
180 W	1:30	Rozmrazovanie a ďalšia príprava jedál.
360 W	1:30	Príprava mäsa a rýb. Zohrievanie chúlolistivých potravín.
600 W	1:30	Zohrievanie a príprava jedál.
max	0:30	Zohrievanie tekutín.

Poznámka: Výkon mikrovlnného ohrevu max nie je určený na zohrievanie jedál. Na ochranu spotrebiča sa maximálny výkon mikrovlnného ohrevu v prvých minútach postupne zníži na 600 W. Po ochladení je k dispozícii znova plný výkon.

6 Príslušenstvo

Používajte originálne príslušenstvo. Je prispôsobené vášmu spotrebiču.

Poznámka: Keď sa príslušenstvo rozhorúči, môže sa zdeformovať. Deformácie nemá žiadny vplyv na funkciu. Keď príslušenstvo vychladne, deformácia zmizne.

V závislosti od typu spotrebiča môže byť dodané príslušenstvo rôzne.

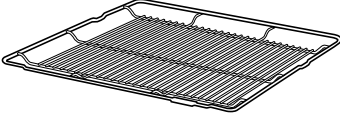
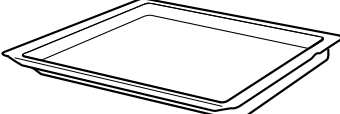
Príslušenstvo	Použitie
Rošt 	<ul style="list-style-type: none"> ■ Formy na koláče ■ Nákytové formy ■ Riad ■ Mäso, napr. pečené mäso alebo kúsky na grilovanie ■ Zmrazené jedlá
Univerzálny pekáč 	<ul style="list-style-type: none"> ■ Šťavnaté koláče ■ Pečivo ■ Chlieb ■ Veľký kus pečeného mäsa ■ Zmrazené jedlá ■ Zachytenie kvapkajúcej tekutiny, napr. tuk pri grilovaní na rošte.

6.1 Pokyny týkajúce sa príslušenstva

Niektoré druhy príslušenstva sú vhodné len pre niektoré druhy prevádzky.

Príslušenstvo pre mikrovlnný ohrev

Pre samotný mikrovlnný ohrev je vhodný len dodaný rošt.

Plech, napr. univerzálny pekáč alebo plech na pečenie, môžu spôsobovať iskrenie a sú nevhodné. Rešpektujte pokyny týkajúce sa mikrovlnného ohrevu.

→ "Riad a príslušenstvo s mikrovlnným ohrevom", Strana 15

6.2 Zaisťovacia funkcia

Zaisťovacia funkcia zabraňuje prevráteniu príslušenstva pri vytiahnutí.

Príslušenstvo môžete vytiahnuť približne do polovice, pokiaľ sa nezaistí. Ochrana proti prevráteniu funguje iba v prípade, že príslušenstvo správne zasuniete do vnútorného priestoru.

6.3 Zasunutie príslušenstva do vnútorného priestoru

Príslušenstvo vždy správne zasuniete do vnútorného priestoru. Iba tak môžete príslušenstvo vytiahnuť približne do polovice bez toho, aby sa prevrátilo.

1. Príslušenstvo otočte tak, aby bol zárez [a] vzadu a smeroval nadol.
2. Príslušenstvo zasuniete medzi obidve vodiace tyče danej výšky zasunutia.

Rošt
Rošt zasuniete zakrivením  nadol. Nápis „microwave“ musí byť vpredu pri dverkách spotrebiča.

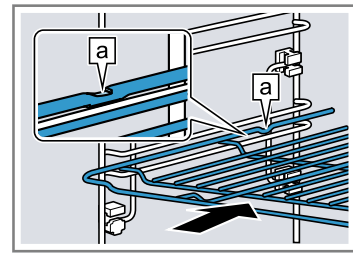

Plech
napr. univerzálny pekáč alebo plech na pečenie
Vložte plech úkosom [b] smerom k dverkam spotrebiča.

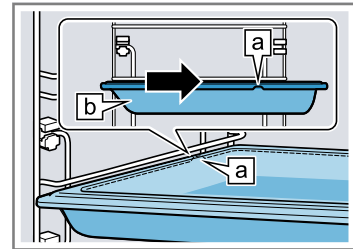

3. Príslušenstvo úplne zasuniete tak, aby sa nedotýkalo dveriek spotrebiča.

Poznámka: Príslušenstvo, ktoré počas používania nepotrebujete, z vnútorného priestoru vyberte.

6.4 Ďalšie príslušenstvo

Ďalšie príslušenstvo si môžete kúpiť v zákazníckom servise, v špecializovaných predajniach alebo na internete. Rozsiahlu ponuku pre váš spotrebič nájdete na internete alebo v našich prospektoch:

www.bosch-home.com

Príslušenstvo je špecifické pre daný spotrebič. Uvedte pri kúpe vždy presné označenie (E-Nr.) vášho spotrebiča.

Informácie o tom, ktoré príslušenstvo je k dispozícii pre váš spotrebič, nájdete v e-shope alebo sa dozviete v zákazníckom servise.

7 Pred prvým použitím

Vykonajte nastavenia pre prvé uvedenie do prevádzky. Vyčistíte spotrebič a príslušenstvo.

7.1 Prvé uvedenie do prevádzky

Po elektrickom zapojení alebo po dlhšom výpadku prúdu je potrebné vykonať nastavenia pre prvé uvedenie spotrebiča do prevádzky. Môže trvať niekoľko sekúnd, kým sa nastavenia zobrazia na displeji.

1. V prípade potreby nastavenie zmeníte otočným voličom.
Možné nastavenia:
 - Jazyk
 - Doba trvania
2. Potvrďte stlačením .
- ✓ Objaví sa ďalšie nastavenie.
3. Prejdite nastavenia a v prípade potreby ich zmeňte.
- ✓ Po poslednom nastavení sa na displeji objaví upozornenie, že prvé uvedenie do prevádzky je ukončené.

- ✓ Na displeji sa zobrazí nastavený denný čas.
4. Na kontrolu spotrebiča pred prvým zahrievaním jedenkrát otvorte a zatvorte dverka spotrebiča.

7.2 Čistenie spotrebiča pred prvým použitím

Prv než začnete prvý raz pripravovať jedlo v spotrebiči, vyčistíte vnútorný priestor a príslušenstvo.

1. Z vnútorného priestoru vyberte informácie o výrobku a príslušenstvo. Odstráňte zvyšky obalu, ako napr. guľôčky polystyrénu a odstráňte lepiacu pásku v spotrebiči alebo na ňom.
2. Hladké plochy vo vnútornom priestore utrite mäkkou, vlhkou utierkou.
3. Zapnite spotrebič stlačením .
4. Vykonajte nasledovné nastavenia:

Druh ohrevu	4D horúci vzduch 
-------------	--------------------------------------------------------------------------------------------------------

Teplota	maximálne
Čas trvania	1 hodine

→ "Základná obsluha", Strana 13

5. Prevádzku spustíte stlačením \triangleright .
 - Počas rozohrievania spotrebiča vetrajte kuchyňu.
- ✓ Po uplynutí času trvania zaznie signál a čas trvania na displeji je nula.

6. Vypnite spotrebič stlačením $\textcircled{1}$.
7. Keď je spotrebič vychladnutý, hladké plochy vo vnútornom priestore vyčistíte umývacím roztokom a handričkou.
8. Príslušenstvo dôkladne vyčistíte umývacím roztokom a handričkou alebo mäkkou kefkou.

8 Základná obsluha

8.1 Zapnutie spotrebiča

- ▶ Zapnite spotrebič stlačením $\textcircled{1}$.
- ✓ Na displeji sa zobrazí logo Bosh. Potom sa zobrazia druhy ohrevu.

8.2 Vypnutie spotrebiča

Keď spotrebič nepoužívate, vypnite ho. Keď spotrebič dlhší čas neobsluhujete, automaticky sa vypne.

- ▶ Vypnite spotrebič stlačením $\textcircled{1}$.
- ✓ Spotrebič sa vypne. Spustené funkcie sa zrušia.
- ✓ Na displeji sa zobrazí čas a indikátor zvyškového tepla.

8.3 Spustenie prevádzky

Musíte spustiť každú prevádzku.

POZOR!

Voda na dne vnútorného priestoru pri prevádzke spotrebiča pri teplotách vyšších ako 120 °C spôsobuje poškodenie smaltu.

- ▶ Keď sa na dne vnútorného priestoru nachádza voda, nespúšťajte prevádzku.
- ▶ Pred spustením prevádzky utrite vodu z dna vnútorného priestoru.
- ▶ Prevádzku spustíte stlačením \triangleright .
- ✓ Na displeji sa zobrazia nastavenia, doba prevádzky, obvodová línia a línia rozohrievania.

8.4 Prerušenie alebo zrušenie prevádzky

Prevádzku môžete nakrátko pozastaviť a opäť v nej pokračovať. Ak prevádzku úplne zrušíte, nastavenia budú resetované.

1. Ak chcete krátko prerušiť prevádzku:
 - Krátko stlačte \triangleright .
 - Ak chcete pokračovať v prevádzke, stlačte \triangleright .
2. Ak chcete zrušiť prevádzku, \triangleright podržte stlačené na cca 3 sekundy.
- ✓ Prevádzka sa zruší a všetky nastavenia budú resetované.

8.5 Nastavenie druhu prevádzky

Po zapnutí spotrebič navrhne druh prevádzky, napr. druhu ohrevu.

1. Ak chcete zvoliť iný ako navrhovaný druh prevádzky, stlačte príslušné dotykové pole.
- ✓ Dotykové pole svieti načerveno.
→ "Druhy prevádzky", Strana 10

2. Na vykonanie ďalších nastavení stlačte príslušné dotykové polia.
3. Hodnoty zmeníte otočným voličom.
4. Prevádzku spustíte stlačením \triangleright .

8.6 Nastavenie druhu ohrevu a teploty

Požiadavka: Druh prevádzky "Druhy ohrevu" $\textcircled{1}$ je zvolený.

1. Otočným voličom nastavte požadovaný druh ohrevu.
2. Stlačte $\textcircled{1}$.
- ✓ Teplota je zvýraznená bielou farbou.
3. Otočným voličom nastavte teplotu.
4. Prevádzku spustíte stlačením \triangleright .
- ✓ Spotrebič sa začína zohrievať.
- ✓ Čas na displeji zobrazuje, ako dlho už prevádzka beží, a cieľovú teplotu.
5. Keď je jedlo hotové, spotrebič vypnite stlačením $\textcircled{1}$.

Tip: Najvhodnejší druh ohrevu pre vaše jedlo nájdete v opise druhov ohrevu.

→ "Druhy ohrevu", Strana 10

Poznámka: Na spotrebiči môžete nastaviť aj čas trvania a koniec prevádzky.

→ "Časové funkcie", Strana 14

Zmena druhu ohrevu

Keď zmeníte druh ohrevu, zrušia sa aj ostatné nastavenia.

1. Prerušte prevádzku stlačením \triangleright .
2. Stlačte $\textcircled{1}$.
- ✓ Na displeji sa zobrazí prvý druh ohrevu s príslušným návrhom teploty.
3. Druh ohrevu zmeňte otočným voličom.

Zmena teploty

Po spustení prevádzky môžete zmeniť teplotu priamo.

- ▶ Otočným voličom zmeňte teplotu.
- ✓ Teplota sa priamo prevezme.

8.7 Zobrazenie informácií

Vo väčšine prípadov môžete vyvolať informácie o vykonávanej funkcii. Niektoré upozornenia zobrazuje spotrebič automaticky, napr. na potvrdenie alebo ako požiadavku alebo varovanie.

1. Stlačte $\textcircled{1}$.
- ✓ Ak sú informácie k dispozícii, na niekoľko sekúnd sa zobrazia.
2. Ak sú texty dlhšie, môžete listovať pomocou otočného voliča.

9 Rýchly ohrev

Z dôvodu časovej úspory môžete pri nastavených teplotách nad 100 °C skrátiť čas rozohrievania.



Pri týchto druhoch ohrevu môžete použiť rýchle rozohrievanie:

- 4D horúci vzduch 

9.1 Nastavenie rýchleho rozohrievania

Aby ste dosiahli rovnomerný výsledok pečenia, vložte jedlo do vnútorného priestoru až vtedy, keď je rýchle rozohrievanie ukončené.

Poznámka: Čas trvania nastavte až vtedy, keď je rýchle rozohrievanie ukončené.

1. Nastavte vhodný druh ohrevu a teplotu od 100 °C.
2. Stlačte .
 - ✓ Symbol svieti červenou farbou.
3. Prevádzku spustíte stlačením .
 - ✓ Rýchle rozohrievanie sa spustí.
 - ✓ Keď je rýchle rozohrievanie skončené, zaznie signál. Červený symbol zhasne.
4. Vložte jedlo do vnútorného priestoru.

Zrušenie rýchleho rozohrievania



- ▶ Stlačte .
- ✓ Červený symbol zhasne.

10 Časové funkcie

Váš spotrebič má rôzne časové funkcie, ktorými môžete riadiť jeho prevádzku.



10.1 Prehľad časových funkcií

Môžete nastaviť čas trvania a koniec prevádzky. Kuchynský časovač sa dá nastaviť nezávisle od prevádzky.

Časová funkcia	Použitie
Kuchynský časovač 	Kuchynský časovač môžete nastaviť nezávisle od prevádzky. Neovplyvňuje spotrebič.
Čas trvania 	Ak pri prevádzke nastavíte čas trvania, po uplynutí času trvania spotrebič automaticky prestane hriať.
Koniec 	K času trvania môžete nastaviť denný čas, kedy sa má prevádzka ukončiť. Spotrebič sa spustí automaticky, takže prevádzka je ukončená v požadovanom čase.

10.2 Nastavenie časovača



Kuchynský časovač funguje nezávisle od prevádzky. Kuchynský časovač môžete nastaviť pri zapnutom alebo vypnutom spotrebiči v rozsahu do 23 hodín 59 minút. Kuchynský časovač má vlastný signál, takže budete počuť, či uplynul čas kuchynského časovača alebo čas trvania.

1. Stlačte .
 - ✓ Symbol svieti červenou farbou.
2. Otočným voličom nastavte čas kuchynského časovača.
3. Kuchynský časovač spustíte stlačením . Po niekoľkých sekundách sa časovač automaticky spustí.
 - ✓ Čas na časovači sa odpočítava.
 - ✓ Keď je spotrebič vypnutý, čas časovača zostáva viditeľný na displeji.
 - ✓ Keď je spotrebič zapnutý, na displeji sú zobrazené nastavenia spustenej prevádzky. Ak chcete na niekoľko sekúnd zobrazíť čas časovača, stlačte .

- ✓ Po uplynutí času na kuchynskom časovači zaznie signál. Červený symbol zhasne.
- 4. Po uplynutí času na kuchynskom časovači:
 - Keď chcete signál predčasne ukončiť, stlačte ľubovoľné dotykové pole.
 - Ak chcete opakovane nastaviť čas kuchynského časovača, stlačte  a nastavte čas časovača otočným voličom.



Zmena časovača

Čas nastavený na kuchynskom časovači môžete kedykoľvek zmeniť.

1. Stlačte .
2. Otočným voličom zmeňte čas kuchynského časovača.
3. Potvrďte stlačením .

Zrušenie časovača

Čas nastavený na kuchynskom časovači môžete kedykoľvek zrušiť.

1. Stlačte .
2. Otočným voličom vráťte čas kuchynského časovača na nulu.
3. Potvrďte stlačením .
- ✓ Červený symbol zhasne.

10.3 Nastavenie času trvania

Pre prevádzku môžete nastaviť čas trvania až 23 hodín a 59 minút.



Požiadavka: Druh prevádzky a teplota alebo stupeň sú nastavené.

1. Stlačte .
- ✓ Symbol svieti červenou farbou.
2. Otočným voličom nastavte požadovaný čas trvania.

Smer otáčania	Navrhovaná hodnota
Vľavo	10 minút
Vpravo	30 minút



Do jednej hodiny sa dá čas trvania nastaviť v minútových intervaloch, potom v 5-minútových intervaloch. Čas skončenia sa vypočíta automaticky.

3. Prevádzku spustíte stlačením .
 - ✓ Spotrebič spustí ohrev a čas trvania začne plynúť.

- ✓ Po uplynutí času trvania zaznie signál. Na displeji je čas trvania nula.
- 4. Po uplynutí času trvania:
 - Keď chcete signál predčasne ukončiť, stlačte ľubovoľné dotykové pole.
 - Ak chcete opakovane nastaviť čas trvania, stlačte  a nastavte čas trvania otočným voličom.
 - Ak chcete pokračovať v prevádzke bez času trvania, spustíte pomocou .
 - Keď je jedlo hotové, spotrebič vypnete stlačením .



Zmena času trvania

Čas trvania môžete kedykoľvek zmeniť.

1. Stlačte .
2. Čas trvania zmeníte otočným voličom.
3. Potvrďte stlačením .

Zrušenie času trvania

Čas trvania môžete kedykoľvek zrušiť.

1. Stlačte .
2. Otočným voličom vráťte čas trvania na nulu.
3. Potvrďte stlačením .
 - Ak chcete pokračovať v prevádzke bez času trvania, spustíte pomocou .

10.4 Nastavenie času skončenia ohrevu

Čas, kedy sa má skončiť čas trvania ohrevu, môžete posunúť až o 23 hodín a 59 minút.

Poznámky

- Aby ste dosiahli dobrý výsledok pečenia, čas konca neposúvajte, keď sa už spustila prevádzka.
- Potraviny nesmú zostať príliš dlho vo vnútornom priestore, aby sa nepokazili.

Požiadavky

- Druh prevádzky a teplota alebo stupeň sú nastavené.
- Čas trvania je nastavený.

11 Mikrovlnný ohrev





Pomocou mikrovlnného ohrevu môžete jedlá mimoriadne rýchlo uvariť, zohrievať, piecť a rozmrazovať. Mikrovlnný ohrev môžete používať samostatne alebo v kombinácii s druhom ohrevu.

11.1 Riad a príslušenstvo s mikrovlnným ohrevom

Aby ste jedlo rovnomerne zohriali a nepoškodili spotrebič, používajte iba vhodné nádoby a príslušenstvo.



Dodržiavajte pokyny výrobcu riadu.

Keď nie je uvedené inak, riad a príslušenstvo zasuňte do výšky 1.

1. Opätovne stlačte .
2. Koniec posuňte otočným voličom.
3. Prevádzku spustíte stlačením .
 - ✓ Na displeji sa zobrazí čas spustenia. Spotrebič je v čakacej pozícii.
 - ✓ Po dosiahnutí času spustenia spotrebič spustí ohrev a čas trvania začne plynúť.
 - ✓ Po uplynutí času trvania zaznie signál. Na displeji je čas trvania nula.
4. Po uplynutí času trvania:
 - Keď chcete signál predčasne ukončiť, stlačte ľubovoľné dotykové pole.
 - Ak chcete opakovane nastaviť čas trvania, stlačte  a nastavte čas trvania otočným voličom.
 - Ak chcete pokračovať v prevádzke bez času trvania, spustíte pomocou .
 - Keď je jedlo hotové, spotrebič vypnete stlačením .



Zmena konca

Aby ste dosiahli dobrý výsledok pečenia, nastavený čas konca zmeňte skôr, než sa spustí prevádzka a začne plynúť čas trvania.

1. Prerušte prevádzku stlačením .
2. Stlačte dvakrát .
3. Čas konca zmeníte otočným voličom.
4. Pokračujte v prevádzke stlačením .

Zrušenie konca

Nastavený koniec môžete kedykoľvek vymazať.

1. Prerušte prevádzku stlačením .
2. Stlačte dvakrát .
3. Otočným voličom celkom vynulujte čas konca.
4. Pokračujte v prevádzke stlačením .
- ✓ Spotrebič spustí ohrev a čas trvania začne plynúť.

Vhodné na mikrovlnný ohrev

Riad a príslušenstvo	Pokyny
Riad zo žiaruvzdorného materiálu a materiálu vhodného na mikrovlnný ohrev:	Tieto materiály prepúšťajú mikrovlny a nepoškodia sa.
<ul style="list-style-type: none"> ▪ Sklo ▪ Sklokeramika ▪ Porcelán ▪ Plast odolný voči teplotám ▪ Plne glazovaná keramika bez trhlín 	

Riad a príslušenstvo	Pokyny
Servírovací riad	Jedlo nemusíte prekladať. Poznámka: Riad so zlatým alebo strieborným dekorom používajte iba vtedy, ak výrobca zaručuje, že je vhodný na mikrovlnný ohrev.
Dodaný rošt	Pre samotný mikrovlnný ohrev je vhodný len dodaný rošt. Poznámka: Plechy, napr. univerzálny pekáč alebo plech na pečenie, môžu spôsobovať iskrenie a sú nevhodné.

Nevhodné na mikrovlnný ohrev

Poznámka: Rešpektujte informácie o tom, ako zabrániť vecným škodám.

→ "Mikrovlnný ohrev", Strana 6

Riad a príslušenstvo	Pokyny
Riad a formy na pečenie z kovu	Kov neprepúšťa mikrovlnné žiarenie. Jedlá sa nezohrejú vôbec alebo sa zohrejú iba mierne. Poznámka: Kov môže pri samotnom mikrovlnnom ohreve spôsobovať iskrenie.

Riad a príslušenstvo pri prevádzke Mikrokombi

Kombinácia mikrovlnného ohrevu s druhom ohrevu umožňuje použiť aj riad a príslušenstvo z kovu.

Riad a príslušenstvo	Pokyny
Riad a formy na pečenie z kovu	V prevádzke Mikrokombi je možné použiť kov. Poznámka: Kov musí byť vzdialený od stien vnútorného priestoru a vnútornej strany dvierok aspoň 2 cm.
Dodané príslušenstvo: ▪ Rošt ▪ Univerzálny pekáč	Dodané príslušenstvo je vhodné pre Mikrokombi. Nedochádza k iskreniu.

Testovanie vhodnosti riadu na mikrovlnný ohrev

Ak si nie ste istí, či je váš riad vhodný na mikrovlnný ohrev, vykonajte test riadu.

POZOR!

Prevádzka spotrebiča bez jedál vo vnútornom priestore spôsobuje preťaženie.

- ▶ Nikdy nezapínajte mikrovlnný ohrev bez vloženého jedla vo vnútornom priestore. Výnimkou je krátkodobé testovanie riadu.

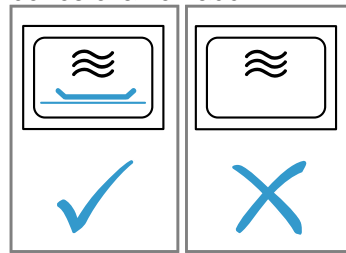

⚠ VAROVANIE – Riziko obarenia!

Prístupné časti sa počas prevádzky rozpália.

- ▶ Nikdy sa nedotýkajte horúcich častí.
- ▶ Deti udržiavajte v bezpečnej vzdialenosti.

1. Položte prázdny riad do vnútorného priestoru.
2. Nastavte spotrebič na maximálny výkon na 1/2 – 1 minútu.
3. Spustite prevádzku.
4. Riad viackrát skontrolujte:
 - Ak je riad studený alebo vlažný, je vhodný na mikrovlnný ohrev.
 - Ak je riad horúci alebo vznikajú iskry, ukončite testovanie. Riad nie je vhodný na mikrovlnný ohrev.

11.2 Nastavenie mikrovlnného ohrevu



Poznámky

- Dbajte na správne používanie mikrovlnného ohrevu:
 - → "Bezpečnosť", Strana 2
 - → "Zabránenie vecným škodám", Strana 5
 - → "Výkony mikrovlnného ohrevu", Strana 11
 - → "Riad a príslušenstvo s mikrovlnným ohrevom", Strana 15
- Aby sa zabránilo kondenzácii, spotrebič automaticky zapne vyhrievacie teleso pri výkonoch mikrovlnného ohrevu 600 wattov a max. Vnútorný priestor a príslušenstvo sa zohrejú na vysokú teplotu. Výsledok varenia sa tým neovplyvní. Túto funkciu sušenia môžete vypnúť v základných nastaveniach.
→ "Základné nastavenia", Strana 19

⚠ VAROVANIE – Riziko popálenia!

Funkcia sušenia na najvyšších stupňoch pri samotnom mikrovlnnom ohreve automaticky zapne vyhrievacie teleso a ohrieva vnútorný priestor.

- ▶ Nikdy sa nedotýkajte horúcich vnútorných plôch vnútorného priestoru alebo ohrevných telies.
- ▶ Deti udržiavajte v bezpečnej vzdialenosti.

1. Stlačte .
- ✓ Výkon mikrovlnného ohrevu je zvýraznený bielou farbou.
2. Otočným voličom nastavte výkon mikrovlnného ohrevu.
3. Stlačte .
- ✓ Čas trvania je zvýraznený bielou farbou.
4. Otočným voličom nastavte požadovaný čas trvania.
5. Prevádzku spustíte stlačením .

- ✓ Mikrovlnný ohrev sa spustí a čas trvania začne plynúť. Lína rozohrievania sa neobjaví.
- ✓ Po uplynutí času trvania zaznie signál. Na displeji je čas trvania nula.
- 6. Po uplynutí času trvania:
 - Keď chcete signál predčasne ukončiť, stlačte ľubovoľné dotykové pole.
 - V prípade potreby opakovane nastavte výkon mikrovlnného ohrevu a čas trvania.
 - Keď je jedlo hotové, spotrebič vypnite stlačením ①.
- 7. Ak ste v základných nastaveniach vypli funkciu sušenia pre mikrovlnný ohrev, vnútorný priestor vysušte.
 - "Sušenie", Strana 21

Poznámka: Ak počas prebiehajúcej prevádzky otvoríte dvierka spotrebiča, prevádzka sa zastaví. Ak zatvoríte dvierka spotrebiča, musíte pokračovať v prevádzke pomocou ▷. Ak ste príslušné základné nastavenie zmenili, dbajte na to, aby mikrovlnný ohrev nebežal ďalej bez pokrmu.

→ "Základné nastavenia", Strana 19

Zmena výkonu mikrovlnného ohrevu

Ak zmeníte výkon mikrovlnného ohrevu, čas trvania sa resetuje.

1. Prerušte prevádzku stlačením ▷.
- ✓ Výkon mikrovlnného ohrevu je zvýraznený bielou farbou.
2. Otočným voličom zmeňte výkon mikrovlnného ohrevu.
3. Pokračujte v prevádzke stlačením ▷.

Zmena času trvania

Po spustení prevádzky mikrovlnného ohrevu môžete zmeniť čas trvania priamo.

- ▶ Čas trvania zmeníte otočným voličom.
- ✓ Zmena sa priamo prevezme.

11.3 Mikrokombi



Na skrátenie času prípravy môžete použiť niektoré druhy ohrevu v kombinácii s mikrovlnným ohrevom. Možné kombinácie sú:

- 90 W + 4D horúci vzduch
- 90 W + gril s cirkuláciou vzduchu
- 180 W + gril s cirkuláciou vzduchu
- 360 W + gril s cirkuláciou vzduchu

Nastavenie prevádzky Mikrokombi

Poznámka:

Dbajte na správne používanie mikrovlnného ohrevu:

- → "Bezpečnosť", Strana 2
 - → "Zabránenie vecným škodám", Strana 5
 - → "Výkony mikrovlnného ohrevu", Strana 11
 - → "Riad a príslušenstvo s mikrovlnným ohrevom", Strana 15
1. Stlačte .
 - ✓ Kombinácia je zvýraznená bielou farbou.
 2. Otočným voličom nastavte požadovanú kombináciu.
 3. Stlačte .
 - ✓ Teplota je zvýraznená bielou farbou.
 4. Otočným voličom nastavte teplotu.
 5. Stlačte .
 - ✓ Čas trvania je zvýraznený bielou farbou.
 6. Otočným voličom nastavte požadovaný čas trvania.
 7. Prevádzku spustíte stlačením ▷.
 - ✓ Spotrebič spustí ohrev a čas trvania začne plynúť.
 - ✓ Po uplynutí času trvania zaznie signál. Na displeji je čas trvania nula.
 8. Po uplynutí času trvania:
 - Keď chcete signál predčasne ukončiť, stlačte ľubovoľné dotykové pole.
 - V prípade potreby opakovane nastavte kombináciu.
 - Keď je jedlo hotové, spotrebič vypnite stlačením ①.

Zmena teploty

Po spustení prevádzky Mikrokombi môžete zmeniť teplotu priamo.

- ▶ Otočným voličom zmeňte teplotu.
- ✓ Zmena sa priamo prevezme.

Zmena času trvania

Po spustení prevádzky Mikrokombi môžete kedykoľvek zmeniť čas trvania.

1. Stlačte .
2. Čas trvania zmeníte otočným voličom.
- ✓ Zmena sa priamo prevezme.

Zmena kombinácie

Keď zmeníte kombináciu druhu ohrevu s výkonom mikrovlnného ohrevu, zrušia sa všetky ostatné nastavenia.

1. Prerušte prevádzku stlačením ▷.
- ✓ Kombinácia je zvýraznená bielou farbou.
2. Kombináciu zmeníte otočným voličom.
3. Pokračujte v prevádzke stlačením ▷.

12 AutoPilot

Spotrebič vás svojimi druhmi prevádzky "AutoPilot" podporuje pri príprave rôznych jedál a automaticky vyberie optimálne nastavenia.

12.1 Riad

Výsledok pečenia/varenia závisí od vlastností a veľkosti riadu.

Používajte žiaruvzdorný riad, ktorý je vhodný pre teploty do 300 °C. Najlepšie sa mäso pripravuje v skle alebo v sklokeramike. Pečené mäso má pokrývať asi 2/3 spodnej časti riadu.

Riad z týchto materiálov je nevhodný:

- svetlý, lesklý hliník
- neglazovaná hlina
- plast alebo rukováti z plastu

Poznámka: Pri niektorých jedlách spotrebič zapne mikrovlnný ohrev. Na displeji sa zobrazí upozornenie, aby ste používali riad vhodný na mikrovlnný ohrev.
→ "Riad a príslušenstvo s mikrovlnným ohrevom",
Strana 15

12.2 Nastavenia pokrmov

Na optimálnu prípravu pokrmov používa spotrebič rôzne nastavenia.

Poznámka: Výsledok pečenia závisí od kvality a vlastností potravín. Používajte čerstvé potraviny, najlepšie s teplotou ako v chladničke.

Upozornenia týkajúce sa nastavení

Keď vyberiete pokrm, na displeji sa zobrazia informácie týkajúce sa tohto pokrmu, napr.:

- Vhodná úroveň zasunutia
- Vhodné príslušenstvo alebo riad
- Pridanie tekutiny
- Čas, kedy treba jedlo obrátiť alebo premiešať
Po dosiahnutí tohto času zaznie signál.

Programy

Pri programoch je pevne prednastavený optimálny druh ohrevu, teplota a čas trvania.

Aby ste dosiahli optimálny výsledok varenia/pečenia, musíte ešte nastaviť hmotnosť. Keď nie je uvedené inak, nastavte celkovú hmotnosť vášho jedla. Hmotnosť môžete nastaviť iba v určenom rozsahu.

Pokrm s mikrovlnným ohrevom

Pri niektorých pokrmoch spotrebič automaticky aktivuje mikrovlnný ohrev. Čas prípravy sa tým výrazne skráti. Dodržiavajte informácie týkajúce sa mikrovlnného ohrevu.

→ "Mikrovlnný ohrev", Strana 15

12.3 Prehľad pokrmov

Tu sa dozviete, ktoré pokrmy máte k dispozícii.

Pokrmy





- Pizza s tenkým korpusom, 1 kus
- Lasagne
- Kurča, neplnené
- Kurča porciované

- Fašírka z čerstvého mletého mäsa
- Rybie filé, dusené
- Zelenina, čerstvá
- Zelenina, mrazená
- Zemiaky pečené v rúre, celé
- Varené ošúpané zemiaky
- Dlhohrná ryža
- Časti hydiny, rozmrazenie
- Mäso, rozmrazenie
- Rybie filé, rozmrazenie

12.4 Nastavenie pokrmu







Poznámka: Po spustení už nemôžete pokrm ani nastavenia zmeniť ani prerušiť.

Požiadavka: Aby ste mohli spustiť prevádzku, vnútorný priestor musí byť vychladnutý.

1. Stlačte .
2. Otočným voličom nastavte požadované jedlo.
3. Stlačte .
4. Otočným voličom nastavte hmotnosť vášho jedla. Čas trvania sa vypočíta automaticky.
 - Pri niektorých jedlách môžete posunúť aj koniec.
→ "Nastavenie času skončenia ohrevu",
Strana 15
5. Prevádzku spustíte stlačením .
- ✓ Spotrebič spustí ohrev a čas trvania začne plynúť. Lína rozohrievania sa neobjaví.
- ✓ Keď je pokrm hotový, zaznie signál. Spotrebič prestane hriať.
6. Po uplynutí času trvania:
 - Keď chcete signál predčasne ukončiť, stlačte ľubovoľné dotykové pole.
 - Pri niektorých pokrmoch môžete v prípade potreby dopekať.
→ "Dopekanie", Strana 18
 - Keď je jedlo hotové, spotrebič vypnite pomocou .

Dopekanie

Pri niektorých pokrmoch ponúkne spotrebič po uplynutí času trvania dopekánie. Dopekanie môžete ľubovoľne opakovať.

1. Keď nechcete dopekať, stlačte  a spotrebič vypnite pomocou .
2. Ak chcete pokrm dopekať, stlačte .
- ✓ Na displeji sa zobrazí čas trvania.
3. V prípade potreby čas trvania zmeníte otočným voličom.
4. Prevádzku spustíte stlačením .
- ✓ Spotrebič spustí ohrev a čas trvania začne plynúť.
- ✓ Po uplynutí času trvania zaznie signál. Spotrebič prestane hriať. Upozornenie na dopekánie sa zobrazí opakovane.
5. Po uplynutí času trvania:
 - Keď chcete signál predčasne ukončiť, stlačte ľubovoľné dotykové pole.
 - Keď chcete ešte dopekať, stlačte .
 - Keď je jedlo hotové, stlačte  a spotrebič vypnite pomocou .





13 Detská poistka

Zabezpečte spotrebič tak, aby ho deti nemohli náhodne zapnúť alebo zmeniť nastavenia.

13.1 Aktivovanie a deaktivovanie detskej poistky

Detskú poistku môžete aktivovať a deaktivovať na zapnutom a vypnutom spotrebiči.

1. Na aktivovanie detskej poistky podržte  stlačené na cca 4 sekundy.

- ✓ Na displeji sa objaví upozornenia na potvrdenie.
 - ✓ Ovládací panel je zablokovaný. Spotrebič je možné vypnúť iba pomocou .
 - ✓ Keď je spotrebič zapnutý, svieti . Keď je spotrebič vypnutý,  nesvieti.
2. Na deaktivovanie detskej poistky podržte  stlačené na cca 4 sekundy.
- ✓ Na displeji sa objaví upozornenia na potvrdenie.

14 Základné nastavenia

Spotrebič môžete prispôbiť vašim potrebám.

14.1 Prehľad základných nastavení

Tu nájdete prehľad základných a výrobných nastavení. Základné nastavenia závisia od vybavenia vášho spotrebiča.

Základné nastavenie	Výber
Jazyk	Pozri výber na spotrebiči.
Doba trvania	Čas v 24 h formáte.
Zvukový signál	Krátky čas (30 sekúnd) Stredne dlhý čas (1 minúta) ¹ Dlhý čas (5 minút)
Zvukový signál tlačidiel	Zapnuté Vypnuté (signál pri  zostáva) ¹
Jas displeja	5 stupňov
Zobrazenie času	Vyp. Digitálne ¹
Osvetlenie	V prevádzke vypnutý V prevádzke zapnutý ¹
Automatické pokračovanie (iba pre druh prevádzky Mikrovlnný ohrev)	Bez mikrovlnného ohrevu ¹ Po zatvorení dvierok
Prevádzka po zapnutí	Hlavné menu Druhy ohrevu ¹ Mikrovlnný ohrev Mikrokombi AutoPilot
Výstraha, mikrovlnný ohrev, plech na pečenie	Ukazovatele ¹ Nezobrazíť
Vypnutie displeja v noci	Vypnuté ¹ Zapnuté
Logo značky	Ukazovatele ¹ Nezobrazíť





¹ Továrnske nastavenie (môže sa líšiť v závislosti od typu spotrebiča)

Základné nastavenie	Výber
Sušenie pri mikrovlnnom ohreve	Zapnuté ¹ Vypnuté
Čas dobehu ventilátora	Odporúčané ¹ Minimálne
Nastavenie programu sabat:	Zapnuté Vypnuté ¹
Výrobné nastavenie	Resetovať Neresetovať ¹

¹ Továrnske nastavenie (môže sa líšiť v závislosti od typu spotrebiča)

14.2 Zmena základných nastavení

Požiadavka: Spotrebič je vypnutý.

1.  asi 3 sekundy držte stlačené.
2. Upozornenia na displeji potvrdíte pomocou .
- ✓ Na displeji sa zobrazí prvé základné nastavenie.
3. Otočným voličom zmeňte základné nastavenie.
4. Stlačte .
- ✓ Na displeji sa zobrazí základné nastavenie.
5. Základné nastavenia prechádzate pomocou  a v prípade potreby zmeníte otočným voličom.
6. Na uloženie zmien podržte  na cca 3 sekundy stlačené.





Poznámka: Po výpadku elektrického prúdu zostanú vaše zmeny uložené na základných nastaveniach.

Zrušenie zmeny základných nastavení

- ▶ Stlačte .
- ✓ Všetky zmeny budú zahodené a neuložia sa.

14.3 Nastavte čas

Požiadavka: Spotrebič je vypnutý.

1.  asi 3 sekundy držte stlačené.
2. Upozornenia na displeji potvrdíte pomocou .
- ✓ Na displeji sa zobrazí prvé základné nastavenie.
3. Stlačte .
- ✓ Na displeji sa zobrazí základné nastavenie "Čas".
4. Čas zmeníte otočným voličom.
5. Na uloženie zmeny podržte  na cca 3 sekundy stlačené.

15 Čistenie a údržba

Aby váš spotrebič zostal dlhodobo pekný a funkčný, starostlivo ho čistíte a starajte sa oň.

15.1 Čistiace prostriedky

Aby nedošlo k poškodeniu rôznych povrchov spotrebiča, nepoužívajte nevhodné čistiace prostriedky.

⚠ VAROVANIE – Riziko zásahu elektrickým prúdom!

Vniknutá vlhkosť môže spôsobiť úraz elektrickým prúdom.

- ▶ Na čistenie spotrebiča nepoužívajte parný čistič ani vysokotlakový čistič.

POZOR!

Nevhodné čistiace prostriedky poškadzujú povrch spotrebiča.

- ▶ Nepoužívajte ostré alebo abrazívne čistiace prostriedky.

Vhodné čistiace prostriedky

Používajte iba vhodné čistiace prostriedky určené na rôzne povrchy spotrebiča.

Dodržiavajte pokyny na čistenie spotrebiča.

→ "Čistenie spotrebiča", Strana 21

Predná strana spotrebiča

Povrch	Vhodné čistiace prostriedky	Pokyny
Nehrdzavejúca oceľ	<ul style="list-style-type: none"> ▪ Horúci umývací roztok ▪ Špeciálne prostriedky na ošetrovanie nehrdzavejúcej ocele pre teplé povrchy 	Aby ste zabránili korózii, škvŕny od vodného kameňa, tuku, škrobu a bielkovín ihneď odstráňte z povrchu z nehrdzavejúcej ocele. Prostriedok na ošetrovanie nehrdzavejúcej ocele naneste v tenkej vrstve.
Plast alebo lakované povrchy napr. ovládací panel	<ul style="list-style-type: none"> ▪ Horúci umývací roztok 	Nepoužívajte čistič na sklo ani škrabku na sklo. Ak sa odstraňovač vodného kameňa dostane do kontaktu s povrchom, ihneď ho odstráňte, zabránite tak vzniku neodstrániteľných škvŕn.

Dvierka spotrebiča

Oblasť	Vhodné čistiace prostriedky	Pokyny
Sklá dvierok	<ul style="list-style-type: none"> ▪ Horúci umývací roztok 	Nepoužívajte škrabku na sklo ani drôtenku z nehrdzavejúcej ocele. Tip: Na dôkladné čistenie demontujte sklá dvierok. → "Dvierka spotrebiča", Strana 23
Kryt dvierok	<ul style="list-style-type: none"> ▪ Z nehrdzavejúcej ocele: Prostriedok na čistenie nehrdzavejúcej ocele ▪ Z plastu: Horúci umývací roztok 	Nepoužívajte čistič na sklo ani škrabku na sklo. Nepoužívajte prostriedky na ošetrovanie nehrdzavejúcej ocele. Tip: Na dôkladné čistenie vyberte kryt dvierok. → "Dvierka spotrebiča", Strana 23
Vnútrotný rám dverí z nehrdzavejúcej ocele	Prostriedok na čistenie nehrdzavejúcej ocele	Sfarbenie sa dá odstrániť prostriedkom na čistenie nehrdzavejúcej ocele. Nepoužívajte prostriedky na ošetrovanie nehrdzavejúcej ocele.

- ▶ Nepoužívajte čistiace prostriedky s veľkým obsahom alkoholu.
- ▶ Nepoužívajte drsné hubky alebo čistiace špongie.
- ▶ Nepoužívajte špeciálne čistiace prostriedky na čistenie za tepla.

Čistič na rúry v teplom vnútornom priestore poškodzuje smalt.

- ▶ Čistič na rúry nikdy nepoužívajte v teplom vnútornom priestore.
- ▶ Pred ďalším rozohrievaním úplne odstráňte zvyšky z vnútorného priestoru a dvierok spotrebiča.

Nové hubové utierky obsahujú zvyšky z výroby.

- ▶ Nové hubové utierky pred použitím dôkladne premyte.

Oblasť	Vhodné čistiace prostriedky	Pokyny
Rúčka dvierok	<ul style="list-style-type: none"> Horúci umývací roztok 	Ak sa odstraňovač vodného kameňa dostane do kontaktu s povrchom, ihneď ho odstráňte, zabránite tak vzniku neodstrániteľných škvŕn.
Tesnenie dvierok	<ul style="list-style-type: none"> Horúci umývací roztok 	Nevyberajte a nedrhňte.

Vnútrotný priestor

Oblasť	Vhodné čistiace prostriedky	Pokyny
Smaltované povrchy	<ul style="list-style-type: none"> Horúci umývací roztok Octová voda Čistič na rúry 	<p>Pri silnom znečistení namočte a použite kefku alebo drôtenku z nehrdzavejúcej ocele.</p> <p>Aby sa vnútrotný priestor po čistení vysušil, nechajte dvierka spotrebiča otvorené.</p> <p>Poznámky</p> <ul style="list-style-type: none"> Smalt sa pri veľmi vysokých teplotách pripáli, čím vzniknú určité farebné rozdiely. Nemá to vplyv na funkčnosť spotrebiča. Okraje tenkých plechov sa nedajú úplne smaltovať a môžu byť drsné. Ochrana proti korózii zostane zachovaná. Zvyšky potravín môžu spôsobiť na smaltovaných povrchoch biely povlak. Povlak nie je zdraviu škodlivý. Nemá to vplyv na funkčnosť spotrebiča. Povlak môžete odstrániť pomocou kyseliny citrónovej.
Sklenený kryt osvetlenia rúry	<ul style="list-style-type: none"> Horúci umývací roztok 	Pri silnom znečistení použite čistič na rúry.
Rámy	<ul style="list-style-type: none"> Horúci umývací roztok 	<p>Pri silnom znečistení namočte a použite kefku alebo drôtenku z nehrdzavejúcej ocele.</p> <p>Poznámka: Na dôkladné čistenie vyveste rámy. → "Rámy", Strana 22</p>
Príslušenstvo	<ul style="list-style-type: none"> Horúci umývací roztok Čistič na rúry 	<p>Pri silnom znečistení namočte a použite kefku alebo drôtenku z nehrdzavejúcej ocele.</p> <p>Smaltované príslušenstvo je vhodné na umývanie v umývačke riadu.</p>

15.2 Čistenie spotrebiča

Aby ste predišli poškodeniu spotrebiča, spotrebič čistite iba podľa pokynov a použitím vhodných čistiacich prostriedkov.

VAROVANIE – Riziko popálenia!

Spotrebič a jeho prístupné časti sa počas používania zahrievajú.

- ▶ Dávajte pozor, aby ste sa nedotkli vyhrievacích prvkov.
- ▶ Deti mladšie ako 8 rokov sa musia zdržiavať v bezpečnej vzdialenosti.

VAROVANIE – Riziko požiaru!

Voľné zvyšky jedál, tuk a štava z pečenia sa môžu vznietiť.

- ▶ Pred spustením prevádzky odstráňte z priestoru pečenia, z vyhrievacích prvkov a príslušenstva hrubé nečistoty.

Požiadavka: Dodržiavajte pokyny týkajúce sa čistiacich prostriedkov.

→ "Čistiace prostriedky", Strana 20

- Spotrebič vyčistíte horúcim umývacím roztokom a handričkou.
 - Na niektoré povrchy môžete použiť alternatívne čistiace prostriedky.
→ "Vhodné čistiace prostriedky", Strana 20
- Utrite mäkkou utierkou do sucha.

16 Sušenie

Aby ste predišli zvyškovej vlhkosti, vnútrotný priestor po ukončení prevádzky vysušte.

POZOR!

Voda na dne vnútrotného priestoru pri prevádzke spotrebiča pri teplotách vyšších ako 120 °C spôsobuje poškodenie smaltu.

- ▶ Keď sa na dne vnútrotného priestoru nachádza voda, nespúšťajte prevádzku.

- ▶ Pred spustením prevádzky utrite vodu z dna vnútrotného priestoru.

16.1 Sušenie vnútrotného priestoru





Vnútrotný priestor môžete vysušiť ručne alebo môžete použiť funkciu "Sušenie".

- Nechajte spotrebič vychladnúť.

2. Odstráňte nečistoty z vnútorného priestoru.
3. Utrite vodu vo vnútornom priestore.
4. Vysušte vnútorný priestor.
 - Ak chcete vysušiť vnútorný priestor, nechajte dverka spotrebiča otvorené 1 hodinu.
 - Ak chcete použiť funkciu "Sušenie", nastavte "Sušenie".
→ "Nastavenie sušenia", Strana 22

Nastavenie sušenia

Požiadavka: → "Sušenie vnútorného priestoru", Strana 21

1. Stlačte .
2. Nastavte druh ohrevu "Sušenie" .
 - ✓ Na displeji sa zobrazí teplota a čas trvania. Nie je možné ich zmeniť.
3. Prevádzku spustíte stlačením .
 - ✓ Sušenie sa spustí a čas trvania začne plynúť.
 - ✓ Po ukončení sušenia zaznie signál a čas trvania na displeji je nula.
4. Vypnite spotrebič stlačením .
5. Ak chcete vysušiť vnútorný priestor úplne, nechajte dverka spotrebiča 1 až 2 minúty otvorené.

17 Rámy

Ak chcete rámy a vnútorný priestor dôkladne vyčistiť alebo chcete rámy vymeniť, môžete ich vybrať.

17.1 Vyvesenie rámov

VAROVANIE – Riziko popálenia!

Rámy sa veľmi zohrejú.

- ▶ Nikdy sa nedotýkajte horúcich rámov.
- ▶ Vždy nechajte spotrebič vychladnúť.
- ▶ Deti udržiavajte v bezpečnej vzdialenosti.

1. Rám spredu nadvihnite ① a vyveste ②.
2. Celý rám otočte smerom von ③ a vzadu vyveste ④.

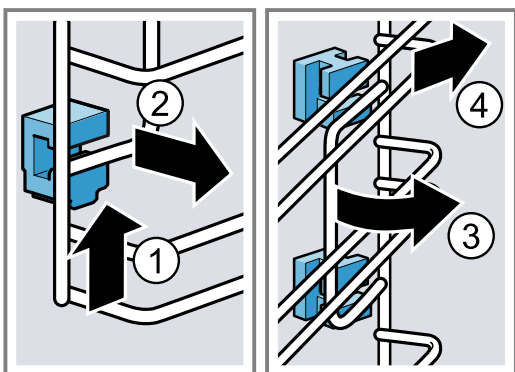

17.2 Vloženie držiakov

Keď rámy vyvesíte, držiaky môžu vypadnúť.

Poznámka:

Držiaky vpredu a vzadu sú rôzne.

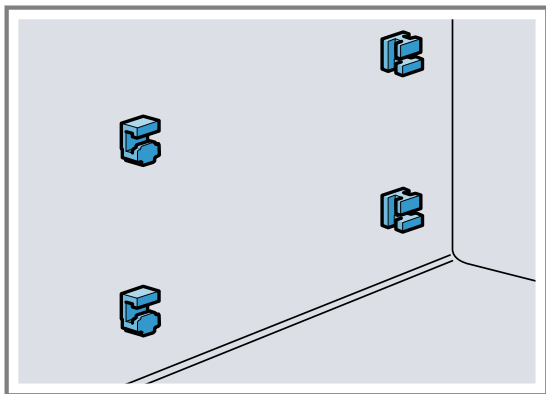

1. Predné držiaky prevlečte do okrúhleho otvoru hákom hore a umiestnite ich mierne šikmo ①.

2. Predné držiaky dolu zaveste a umiestnite ich rovno ②.

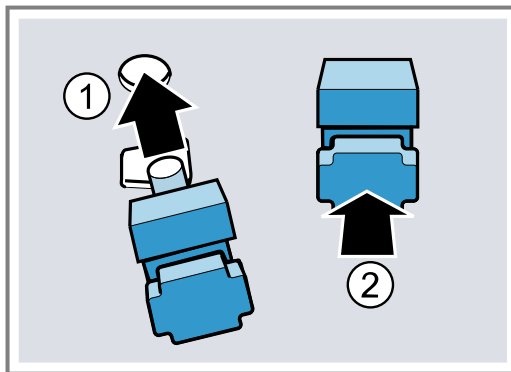

3. Zadné držiaky zaveste hákom do horného otvoru ① a zatlačte do spodného otvoru ②.

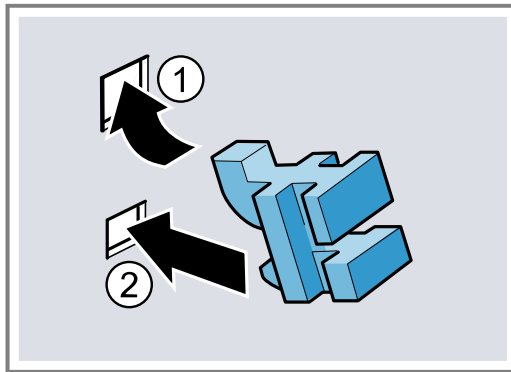

17.3 Zavesenie rámov

Poznámky

- Pri zavesení dávajte pozor, aby bol úkos na ráme hore.
- Rámy sa hodia doprava a doľava.

1. Rám vzadu hore a dole nasadte šikmo a prevlečte do držiakov ①.
2. Rám potiahnite dopredu ②.

3. Rám vpredu zaveste ③ a zatlačte nadol ④.

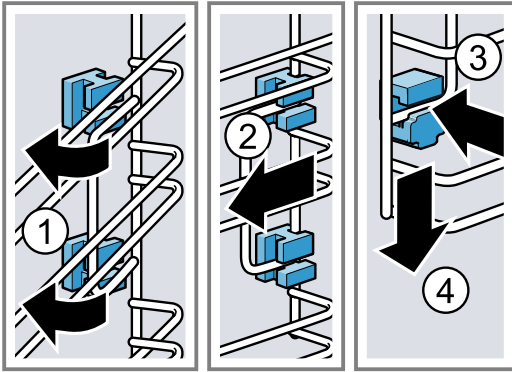

18 Dvierka spotrebiča

Ak chcete dvierka spotrebiča dôkladne vyčistiť, môžete ich demontovať.

18.1 Odoberanie krytu dvierok

Vložka z nehrdzavejúcej ocele v kryte dvierok sa môže zafarbiť. Ak chcete vyčistiť kryt dvierok, vložku z nehrdzavejúcej ocele alebo vybrať sklá dvierok, odstráňte kryt dvierok.

1. Dvierka spotrebiča pootvorte.
2. Zatlačte na kryt dvierok vľavo a vpravo.
3. Odoberte kryt dvierok a dvierka spotrebiča opatrne zatvorte.

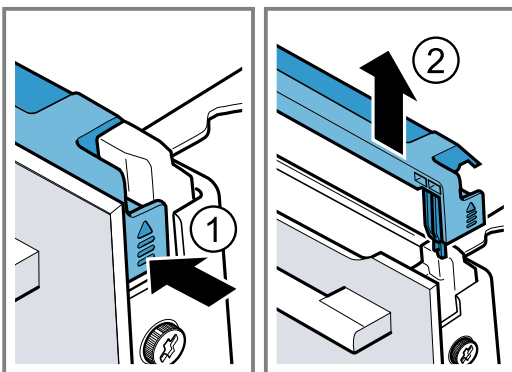

18.2 Demontáž skla dvierok

⚠ VAROVANIE – Riziko poranenia!

Poškrábané sklo na dvierkach spotrebiča môže prasknúť.

- ▶ Na čistenie skla dvierok rúry nepoužívajte drsné abrazívne čistiace prostriedky alebo ostré kovové škrabky, pretože by mohli poškrábať povrch. Závesy dvierok spotrebiča sa pri otváraí a zatváraní zatvárajú a môžete sa privrieť.
 - ▶ Nesiahajte do priestoru závesov.
- Súčasť dvierok spotrebiča môžu mať ostré hrany.
- ▶ Nasadte si ochranné rukavice.

Požiadavka: Kryt dvierok je odstránený.

1. Uvoľnite ľavú a pravú skrutku na dvierkach spotrebiča a odstráňte ich.

2. Do dvierok spotrebiča privrite niekoľkokrát zloženú kuchynskú utierku.

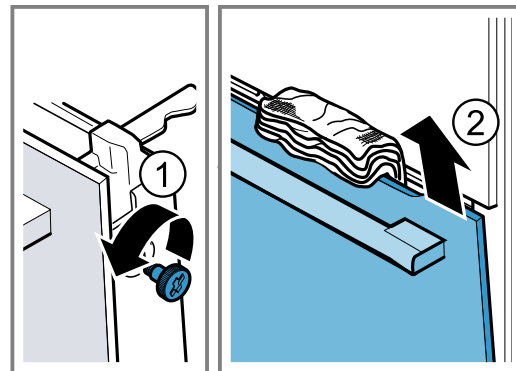

3. Zatvorte dvierka spotrebiča.
4. Predné sklo vyťahnite smerom nahor.
5. Predné sklo položte na rovný povrch rukoväťou nadol.
6. ⚠ **VAROVANIE – Riziko vážneho poškodenia zdravia!**
Po odskrutkovaní skrutiek už nie je zaručená bezpečnosť spotrebiča. Môže unikáť energia mikrovlnného ohrevu.
▶ Skrutky nikdy neuvoľňujte.
Nikdy neodskrutkujte 4 čierne skrutky na ráme.

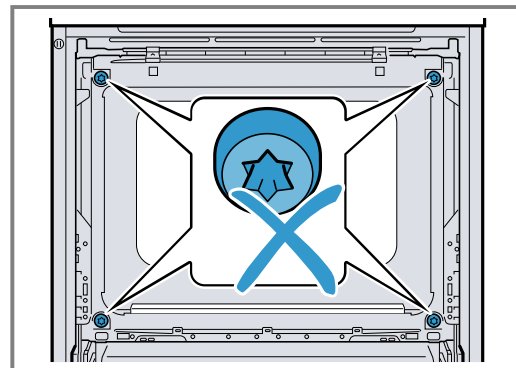

18.3 Montáž skla dvierok

⚠ VAROVANIE – Riziko poranenia!

Závesy dvierok spotrebiča sa pri otváraí a zatváraní zatvárajú a môžete sa privrieť.

- ▶ Nesiahajte do priestoru závesov.

Súčasti dvierok spotrebiča môžu mať ostré hrany.

► Nasadte si ochranné rukavice.

1. Predné sklo zaveste ① do ľavého a pravého držiaka [a].
2. Zatlačte predné sklo k spotrebiču tak, aby sa ľavý a pravý háčik [a] nachádzal ② oproti úchytku [b].

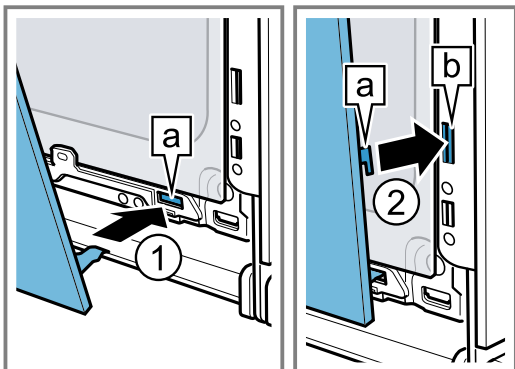

3. Predné sklo dole pritlačte ①, kým počuteľne zapadne.

4. Dvierka spotrebiča pootvorte a vyberte kuchynskú utierku.
5. Zaskrutkujte dve skrutky vľavo a vpravo na dvierkach spotrebiča.
6. Nasadte kryt dvierok a pritlačte ②, kým počuteľne zapadne.

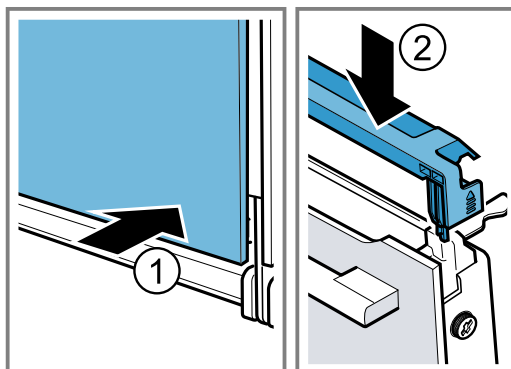

7. Zatvorte dvierka spotrebiča.

Poznámka: Vnútorň priestor používajte až vtedy, keď budú správne namontované sklá dvierok.

19 Odstránenie porúch

Menšie poruchy na vašom spotrebiči môžete odstrániť sami. Pred kontaktovaním zákazníckeho servisu použite informácie o riešení problémov. Tým sa vyhnete zbytočným nákladom.

⚠ VAROVANIE – Riziko poranenia!

Neodborné opravy sú nebezpečné.

- Spotrebič môže opraviť iba kvalifikovaný personál.
- Keď má spotrebič poruchu, zavolajte zákaznícky servis.



⚠ VAROVANIE – Riziko zásahu elektrickým prúdom!

Neodborné opravy sú nebezpečné.

- Spotrebič môže opravovať iba príslušne vyškolený personál.
- Pri oprave spotrebiča sa smú používať len originálne náhradné súčiastky.
- Keď sa poškodí sieťový prípojňý kábel tohto spotrebiča, musí ho vymeniť výrobca alebo jeho zákaznícky servis alebo podobne kvalifikovaná osoba, aby sa zabránilo ohrozeniam.

19.1 Poruchy funkcie

Porucha	Príčina a riešenie problémov
Spotrebič nefunguje.	Poistka je chybná. ► Skontrolujte poistku v poistkovej skrini. Elektrické napájanie bolo prerušené. ► Skontrolujte, či osvetlenie miestnosti alebo iné spotrebiče v miestnosti fungujú.
Na displeji sa zobrazí „Jazyk Slovenčina“.	Elektrické napájanie bolo prerušené. ► Vykonajte nastavenia pre prvé uvedenie do prevádzky. – Jazyk – Čas trvania
Prevádzka sa nespustí alebo sa preruší.	Sú možné rôzne príčiny. ► Skontrolujte upozornenia, ktoré sa zobrazia na displeji. → "Zobrazenie informácií", Strana 13 Porucha funkcie ► Zavolajte zákaznícky servis. → "Zákaznícky servis", Strana 26

Porucha	Príčina a riešenie problémov
Spotrebič nehreje.	<p>Demo režim je aktivovaný v základných nastaveniach, na displeji sa zobrazí .</p> <ol style="list-style-type: none"> 1. Krátko odpojte spotrebič od napájania tak, že vypnete poistku v poistkovej skrini a opätovne ju zapnete. 2. V priebehu 3 minút deaktivujte demo režim v → "Základné nastavenia", Strana 19. <p>Elektrické napájanie bolo prerušené.</p> <ul style="list-style-type: none"> ▶ Po výpadku prúdu jedenkrát otvorte a zatvorte dvierka spotrebiča. ✓ Spotrebič sa skontroluje a je pripravený na používanie.
Čas sa nezobrazí, keď je spotrebič vypnutý.	<p>Základné nastavenie bolo zmenené.</p> <ul style="list-style-type: none"> ▶ Zmeňte základné nastavenie ukazovateľa času. → "Základné nastavenia", Strana 19
Otočný volič vypadol z úložného miesta na ovládacom paneli.	<p>Otočný volič bol odaretovaný.</p> <ol style="list-style-type: none"> 1. Otočný volič vložte na úložné miesto na ovládacom paneli. 2. Zatlačte otočný volič na úložné miesto tak, aby zapadol a dal sa otáčať.
Otočný volič sa dá ťažko otáčať.	<p>Nečistoty pod otočným voličom. Otočný volič je odnímateľný.</p> <p>Poznámka: Otočný volič nevyberajte príliš často, aby úložné miesto zostalo stabilné.</p> <ol style="list-style-type: none"> 1. Ak chcete otočný volič uvoľniť, zatlačte na vonkajší okraj otočného voliča. ✓ Otočný volič sa preklopí a bude sa dať ľahšie uchopiť. 2. Vyberte otočný volič z úložného miesta. 3. Otočný volič a úložné miesto na spotrebiči opatrne vyčistite umývacím roztokom a handričkou. Utrite mäkkou utierkou do sucha. Nepoužívajte ostré alebo abrazívne čistiace prostriedky. Otočný volič nenamáčajte. Neumývajte otočný volič v umývačke riadu.
Pri samotnom mikrovlnnom ohreve sa vnútorný priestor veľmi zohrieva.	<p>Funkcia sušenia je zapnutá. Aby sa zabránilo kondenzácii pri samotnom mikrovlnnom ohreve, spotrebič automaticky zapne horný ohrev pri stupňoch 600 wattov a max. Výsledok varenia sa tým neovplyvní.</p> <ul style="list-style-type: none"> ▶ Môžete zmeniť základné nastavenie funkcie sušenia pri mikrovlnnom ohreve. → "Základné nastavenia", Strana 19 - Dodržiavajte informácie týkajúce sa mikrovlnného ohrevu. → "Mikrovlnný ohrev", Strana 15
Osvetlenie vnútorného priestoru nefunguje.	<p>LED žiarovka je chybná.</p> <p>Poznámka: Neodstraňujte sklenený kryt.</p> <ul style="list-style-type: none"> ▶ Zavolajte zákaznícky servis. → "Zákaznícky servis", Strana 26
Maximálny čas prevádzky bol dosiahnutý.	<p>Aby sa predišlo nežiaducej nepretržitej prevádzke, spotrebič automaticky zastaví ohrev po niekoľkých hodinách, ak nedošlo k zmene nastavenia. Na displeji sa objaví upozornenie. Dosiachnutie maximálneho času prevádzky závisí od príslušných nastavení druhu prevádzky.</p> <ol style="list-style-type: none"> 1. Ak chcete pokračovať v prevádzke, stlačte ľubovoľné dotykové pole alebo otočte otočný volič. 2. Keď spotrebič nepotrebuje, vypnite ho pomocou . <p>Tip: Aby sa spotrebič nevypol nechcene, nastavte čas trvania. → "Nastavenie času trvania", Strana 14</p>
Na indikátore sa zobrazí hlásenie "D" alebo "E", napr. D0111 alebo E0111.	<p>Elektronika zistila chybu.</p> <ol style="list-style-type: none"> 1. Spotrebič vypnite a znova zapnite. ✓ Ak bola porucha jednorazová, hlásenie zmizne. 2. Ak sa hlásenie zobrazí znova, zavolajte zákaznícky servis. Počas telefonátu uveďte presné hlásenie chyby. → "Zákaznícky servis", Strana 26
Výsledok pečenia nie je uspokojivý.	<p>Nastavenia boli nevhodné. Hodnoty nastavenia, napr. teplota alebo čas trvania, závisia od receptu, množstva alebo potraviny.</p> <ul style="list-style-type: none"> ▶ Nabudúce nastavte nižšie alebo vyššie hodnoty. <p>Tip: Veľa informácií o príprave a o vhodných hodnotách nastavenia nájdete na našej webovej stránke www.bosch-home.com.</p>

20 Likvidácia

Zistite, ako správne zlikvidovať staré spotrebiče.

20.1 Likvidácia starého spotrebiča

Ekologickou likvidáciou môžu byť znovu využité cenné suroviny.

1. Odpojte sieťovú zástrčku napájacieho kábla.
2. Odrežte napájací kábel.
3. Spotrebič zlikvidujte ekologickým spôsobom. O aktuálnych spôsoboch likvidácie sa informujte u vášho špecializovaného predajcu alebo u orgánov obecnej, príp. mestskej správy.



Tento spotrebič je označený v súlade s európskou smernicou 2012/19/EÚ o nakladaní s použitými elektrickými a elektronickými zariadeniami (waste electrical and electronic equipment - WEEE).

Táto smernica stanoví jednotný európsky (EU) rámec pre spätný odber a recyklovanie použitých zariadení.

21 Zákaznícky servis

Ak máte akékoľvek otázky týkajúce sa používania, nedokážete opraviť poruchu na spotrebiči sami alebo ak spotrebič vyžaduje opravu, obráťte sa na náš zákaznícky servis.

Podrobné informácie o záručnej lehote a záručných podmienkach vo vašej krajine vám poskytne zákazníkyservis alebo predajca, prípadne ich nájdete na našom webe.

Keď kontaktujete zákaznícky servis, potrebujete číslo výrobku (E-Nr.) a výrobné číslo (FD) vášho spotrebiča. Kontaktné údaje zákazníckeho servisu nájdete v priloženom adresári zákazníckej služby alebo na našej webovej stránke.

Tento produkt obsahuje svetelné zdroje triedy energetickej účinnosti G. Svetelné zdroje sú dostupné ako náhradné diely a vymieňať ich môže len na to školený personál.

21.1 Označenie produktu (E-Nr.) a výrobné číslo (FD)

Číslo výrobku (E-Nr.) a výrobné číslo (FD) nájdete na typovom štítku spotrebiča.

Výrobný štítok s číslami nájdete, keď otvoríte dvierka spotrebiča.

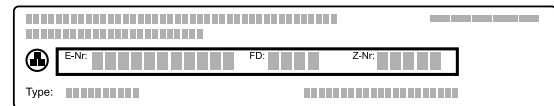

Ak chcete rýchlo vyhľadať údaje o spotrebiči a telefónne číslo zákazníckeho servisu, môžete si údaje poznačiť.

22 Takto sa to podarí

Pre rôzne jedlá tu nájdete tie správne nastavenia, ako aj to najlepšie príslušenstvo a riad. Odporúčania sme optimálne prispôbili vášmu spotrebiču.

22.1 Všeobecné pokyny na prípravu

Pri príprave všetkých jedál dodržiavajte tieto informácie.

- Teplota a čas trvania závisia od množstva a receptu. Preto sú uvedené rozsahy hodnôt nastavenia. Skúste začať najprv s nižšími hodnotami.
- Hodnoty nastavenia platia pre vloženie jedla do studeného vnútorného priestoru. Príslušenstvo zasunúť do vnútorného priestoru až po predhrievaní.
- Odstráňte z varného priestoru príslušenstvo, ktoré nepoužívate.

22.2 Pokyny na prípravu pri pečení

- Na pečenie koláčov, pečiva alebo chleba sú najvhodnejšie sú tmavé formy z kovu.
- Na nákypy a gratinované jedlá používajte široký, plochý riad. V úzkej, vysokej nádobe potrebujú jedlá viac času a zhora viac zhnednú.
- Formy na pečenie zo silikónu nie sú vhodné.

- Keď pripravujete nákypy priamo v univerzálnom pekáči, zasunúť ho do úrovne 1.
- Hodnoty nastavenia pre chlebové cesto platia ako pre cesto na plechu na pečenie a taktiež ako pre cesto v pozdĺžnej forme.

POZOR!

Ak sa v horúcom vnútornom priestore nachádza voda, vzniká vodná para. Zmena teploty môže spôsobiť poškodenie.

- ▶ Nikdy nedávajte vodu do horúceho vnútorného priestoru rúry.
- ▶ Na dno vnútorného priestoru nikdy nedávajte riad s vodou.

Výšky zasunutia

Na pečenie na jednej úrovni použite výšku zasunutia 1.

Pečenie na 2 úrovniach	Výška
Univerzálny pekáč	3
Plech na pečenie	1
Dva rošty s formami	3
	1

Použite druh ohrevu 4D horúci vzduch.

Poznámky

- Pečivo na plechoch alebo vo formách zasunuté do spotrebiča v rovnakom čase nemusí byť hotové v rovnakom čase.
- Príprava v kombinácii s mikrovlnným ohrevom je možná iba na jednej úrovni.

22.3 Pokyny na prípravu pri pečení, dusení a grilovaní

- Hodnoty v odporúčaných nastaveniach platia pre potraviny s teplotou ako v chladničke a neplnenú hydinu pripravenú na pečenie.
- Hydinu položte do nádoby prsami alebo kožou nadol.
- Obráťte pečené mäso, grilované mäso alebo celú rybu asi po 1/2 až 2/3 uvedeného času.

Pečenie na rošte

Na rošte sa mäso upeče obzvlášť chrumkavo zo všetkých strán. Pečte napríklad veľkú hydinu alebo viac kusov súčasne.

- Pečte kusy s podobnou hmotnosťou a hrúbkou. Grilované kusy tak rovnomerne zhnednú a zostanú šťavnaté.
- Položte potravinu priamo na rošt.
- Aby ste zachytili kvapkajúcu tekutinu, zasuňte univerzálny pekáč o jednu úroveň nižšie, ako je rošt.
- Podľa veľkosti a druhu potraviny pridajte do univerzálného pekáča až 1/2 l vody. Z výpeku môžete pripraviť omáčku. Okrem toho sa tvorí menej dymu a vnútorný priestor je menej znečistený.

Pečenie v riade

Ak pripravujete jedlo v zakrytej nádobe, vnútorný priestor zostane čistejší.

Všeobecné informácie o pečení v riade

- Používajte žiaruvzdorný riad vhodný do rúry.
- Položte riad na rošt.
- Najvhodnejší riad je riad zo skla.
- Dodržiavajte pokyny výrobcu riadu na pečenie.

Pečenie v nezakrytom riade

- Použite vysokú formu na pečenie.
- Keď nemáte vhodnú nádobu, môžete použiť univerzálny pekáč.

Pečenie v zakrytom riade

- Použite vhodnú, dobre priliehajúcu pokrievku.
- Vzdialenosť medzi potravinou a pokrievkou musí byť minimálne 3 cm. Mäso môže zväčšiť svoj objem.

VAROVANIE – Riziko obarenia!

Pri odobratí pokrievky po upečení môže unikáť veľmi horúca para. Para nie je vždy viditeľná v závislosti od teploty.

- Pokrievku nadvihnite tak, aby horúca para unikala smerom od vášho tela.
- Deti udržujte v bezpečnej vzdialenosti.

Grilovanie

Grilujte jedlo, ktoré má byť chrumkavé.

- Grilujte kusy s podobnou hmotnosťou a hrúbkou. Grilované kusy tak rovnomerne zhnednú a zostanú šťavnaté.
- Grilované kusy položte priamo na rošt.
- Aby ste zachytili kvapkajúcu tekutinu, zasuňte univerzálny pekáč aspoň o jednu úroveň nižšie, ako je rošt.

Poznámky

- Ohrevné teleso grilu sa vždy opakovane zapína a vypína. To je normálne. Frekvencia závisí od nastaveného stupňa grilovania.
- Pri grilovaní môže vznikáť dym.

22.4 Príprava pomocou mikrovlnného ohrevu

Ak jedlo pripravujete pomocou mikrovlnného ohrevu, môžete výrazne skrátiť čas prípravy.

Všeobecné informácie

- Čas prípravy pri použití mikrovlnného ohrevu závisí od celkovej hmotnosti. Ak chcete pripravovať iné množstvo, ako je uvedené, pomôže vám základné pravidlo: **Dvojité množstvo vyžaduje takmer dvojnásobný čas prípravy.**
- Jedlá odovzdávajú teplo riadu. Riad sa môže zohriať na veľmi vysokú teplotu.
- V hlavnej časti návodu na používanie nájdete informácie o tom, ako nastaviť mikrovlnný ohrev a ohrev Mikrokombi.
 - "Mikrokombi", Strana 17
 - "Mikrovlnný ohrev", Strana 15

Varenie alebo dusenie s mikrovlnným ohrevom

- Používajte zakrytý riad vhodný na mikrovlnný ohrev. Na zakrytie môžete použiť aj tanier alebo špeciálnu fóliu na mikrovlnný ohrev.
- Pre obilné výrobky, napr. ryža, použite vysoký riad s pokrievkou. Obilie pri varení veľmi pení. Pridajte tekutinu podľa údajov v odporúčaných nastaveniach.
- Potraviny je potrebné umyť, ale nie osušiť. Pridajte do jedla 1 – 3 polievkové lyžice vody alebo citrónovej šťavy.
- Jedlá rozložte do nádoby na plocho. Ploché jedlá sa pripravujú rýchlejšie ako vysoké.
- Soľ a korenie používajte s mierou. Po príprave s mikrovlnným ohrevom sa do veľkej miery zachová vlastná chuť potravín.
- Jedlo 2 – 3-krát priebežne premiešajte alebo otočte.
- Po príprave nechajte jedlo 2 – 3 minúty odpočívať.

22.5 Príprava zmrazených výrobkov

- Nepoužívajte veľmi namrazené výrobky.
- Odstráňte ľad.

- Zmrazené výrobky sú čiastočne nerovnomerne predpečené. Nerovnomerné zhnedenutie zostane aj po upečení.

22.6 Príprava hotových jedál

- Hotové jedlá vyberte z obalu.
- Ak ohrievate alebo varíte hotové jedlo v riade, použite žiaruvzdorný riad.

22.7 Výber jedál

Odporúčané nastavenia pre mnoho jedál zoradené podľa kategórie jedál.

Odporúčané nastavenia pre rôzne jedlá

Pokrm	Príslušenstvo / riad	Výška	Druh ohrevu → <i>Strana 10</i>	Teplota v °C	Výkon mikrovlnného ohrevu vo wattoch	Čas prípravy v min.
Trený koláč, jednoduchý	Bábovková forma alebo pozdĺžna forma	1		160 – 180	90	30 – 40
Ovocná alebo tvarohová torta s korpusom z jemného cesta	Tortová forma Ø 26 cm	1		160 – 170	–	65 – 85
Ovocná alebo tvarohová torta s korpusom z jemného cesta	Tortová forma Ø 26 cm	1		160 – 180	90	45 – 55
Piškótová torta, 6 vajec	Forma s vyberacím dnom Ø 28 cm	1		150 – 170 ¹	–	30 – 50
Piškótová torta, 6 vajec	Forma s vyberacím dnom Ø 28 cm	1		150 – 160	–	50 – 60
Koláč z jemného cesta so šľavnatým obložením	Univerzálny pekáč	1		150 – 170	–	65 – 85
Kysnutý koláč so šľavnatým obložením	Univerzálny pekáč	1		160 – 180	–	50 – 60
Mafiny	Plech na mafiny	2		160 – 180 ¹	–	15 – 25
Drobné kysnuté pečivo	Plech na pečenie	1		150 – 160	–	30 – 40
Suché pečivo	Plech na pečenie	2		140 – 160	–	15 – 30
Suché pečivo, 2 úrovne	Univerzálny pekáč + Plech na pečenie	3+1		130 – 150	–	20 – 35
Chlieb, voľne zasunutý, 750 g	Univerzálny pekáč alebo pozdĺžna forma	1		1. 210 – 220 ¹ 2. 180 – 190	–	1. 10 – 15 2. 25 – 35
Chlieb, voľne zasunutý, 1 500 g	Univerzálny pekáč alebo pozdĺžna forma	1		1. 210 – 220 ¹ 2. 180 – 190	–	1. 10 – 15 2. 40 – 50
Chlebová placka	Univerzálny pekáč	1		220 – 240	–	20 – 30
Žemle, čerstvé	Plech na pečenie	1		170 – 190	–	25 – 35
Pizza, čerstvá	Plech na pečenie	1		220 – 230	–	25 – 30
Pizza, čerstvá, 2 úrovne	Univerzálny pekáč + Plech na pečenie	3+1		180 – 200	–	35 – 45
Pizza, čerstvá, tenký korpus, v pizzovej forme	Plech na pizzu	1		230 – 240	–	20 – 30

¹ Predhrejte spotrebič.

² Jedlo po uplynutí 2/3 celkového času obráťte.

³ Jedlo priebežne 1 až 2-krát premiešajte.

Pokrm	Príslušenstvo / riad	Výška	Druh ohrevu → <i>Strana 10</i>	Teplota v °C	Výkon mikrovlnného ohrevu vo wattoch	Čas prípravy v min.
Koláč quiche	Forma na koláč torta Čierny plech	1		190 – 210	-	35 – 50
Alsaský koláč	Univerzálny pekáč	1		190 – 210 ¹	-	15 – 25
Nákyp, pikantný, varené prísady	Forma na nákyp	1		170 – 190	-	40 – 55
Nákyp, pikantný, varené prísady	Forma na nákyp	1		140 – 160	360	20 – 30
Gratinované zemiaky, surové prísady, výška 4 cm	Forma na nákyp	1		170 – 180	-	55 – 65
Gratinované zemiaky, surové prísady, výška 4 cm	Forma na nákyp	1		170 – 190	360	20 – 25
Kurča, 1 kg, neplnené	Nezakrytá nádoba	1		200 – 220	-	60 – 70
Kurča, 1 kg, neplnené	Zakrytá nádoba	1		230 – 250	360	25 – 35
Malé porcie kurčaťa, po 250 g	Rošt	2		220 – 230	-	30 – 35
Malé porcie kurčaťa, 4 kusy po 250 g	Nezakrytá nádoba	1		190 – 210	360	20 – 30
Hus, neplnená, 3 kg	Nezakrytá nádoba	1		160 – 170	-	120 – 150
Bravčové pečené bez kože, napr. krkovička, 1,5 kg	Nezakrytá nádoba	1		180 – 200	-	120 – 130
Bravčové pečené bez kože, napr. krkovička, 1,5 kg	Zakrytá nádoba	1		180 – 200	180	55 – 65
Hovädzie filé, stredne prepečené, 1 kg	Nezakrytá nádoba	1		210 – 220	-	40 – 50
Dusené hovädzie mäso, 1,5 kg	Zakrytá nádoba	1		200 – 220	-	130 – 140
Burger, výška 3 – 4 cm	Rošt	2		3	-	20 – 30 ²
Jahňacie stehno bez kosti, stredne prepečené, 1,5 kg	Nezakrytá nádoba	1		170 – 190	-	50 – 70
Sekaná, 1 kg + 50 ml vody	Nezakrytá nádoba	1		170 – 190	360	30 – 40
Ryba, grilovaná, celá, 300 g, napr. pstruh	Nezakrytá nádoba	1		170 - 190	-	20 - 30
Ryba, grilovaná, celá, 300 g, napr. pstruh	Rošt	2		230 - 250	90	15 - 20
Čerstvá zelenina, 250 g	Zakrytá nádoba	1		-	600	8 – 12 ³
Pečené zemiaky, polovice, 1 kg	Univerzálny pekáč	2		200 – 220	360	15 – 20
Varené zemiaky, rozštvrtené, 500 g	Zakrytá nádoba	1		-	600	12 – 15 ³
Dlhozrnná ryža, 250 g + 500 ml vody	Zakrytá nádoba	1		-	1. 600 2. 180	1. 7 – 9 2. 13 – 16

¹ Predhrejte spotrebič.² Jedlo po uplynutí 2/3 celkového času obráťte.³ Jedlo priebežne 1 až 2-krát premiešajte.

Pokrm	Príslušenstvo / riad	Výška	Druh ohrevu → <i>Strana 10</i>	Teplota v °C	Výkon mikrovlnného ohrevu vo wattoch	Čas prípravy v min.
Proso, celé, 250 g + 600 ml vody	Zakrytá nádoba	1		-	1. 600 2. 180	1. 8 – 10 2. 10 – 15
Polenta alebo kukuričná krupica, 125 g + 500 ml vody	Zakrytá nádoba	1		-	600	6 – 8 ³

¹ Predhrejte spotrebič.

² Jedlo po uplynutí 2/3 celkového času obráťte.

³ Jedlo priebežne 1 až 2-krát premiešajte.

Dezert

Príprava pukancov s mikrovlnným ohrevom

VAROVANIE – Riziko popálenia!

Obal môže prasknúť, ak sú potraviny vzduchotesne uzavreté.

- ▶ Vždy dodržiavajte údaje na obale.
 - ▶ Pri vyberaní jedál z vnútorného priestoru vždy použite chňapku.
1. Použite žiaruvzdorný, plochý sklenený riad, napr. pokrievku nákybovej formy. Nepoužívajte porcelánové alebo výrazne zakrivené taniere.
 2. Vrečko s pukancami položte na riad podľa pokynov na obale.
 3. Spotrebič nastavte podľa odporúčaných nastavení.
 4. V závislosti od produktu a množstva bude možno potrebné upraviť čas.
 5. Aby sa pukance nepripálili, vrečko s pukancami po 1½ minúte vyberte a zatrate ním.

6. Vrečko s pukancami vložte naspäť do rúry a nechajte ďalej pukať.
7. Ak počujete pukanie už iba každé 2 – 3 sekundy, vypnite spotrebič a vyberte vrečko s pukancami z rúry.
8. Po príprave poumývajte vnútorný priestor.

Príprava jogurtu

1. Z vnútorného priestoru vyberte príslušenstvo a rámy.
2. 1 liter mlieka (3,5 % tuku) zohrejte na varnej zóne na 90 °C a nechajte vychladnúť na 40 °C. Trvanlivé mlieko stačí zohriať na 40 °C.
3. Do mlieka vmiešajte 150 g jogurtu s teplotou ako v chladničke.
4. Masu nalejte do malých nádob, napr. šálok alebo malých pohárov.
5. Nádoby zakryte fóliou, napr. potravinovou fóliou.
6. Nádoby postavte na dno vnútorného priestoru.
7. Spotrebič nastavte podľa odporúčaných nastavení.
8. Po príprave nechajte jogurt odpočívať v chladničke najmenej 12 hodín.

Odporúčané nastavenia pre dezerty a kompót

Pokrm	Príslušenstvo / riad	Výška	Druh ohrevu → <i>Strana 10</i>	Teplota v °C	Výkon mikrovlnného ohrevu vo wattoch	Čas prípravy v min.
Puding z pudingového prášku	Zakrytá nádoba	1		-	600	5 – 8 ¹
Jogurt	Porciové formy	Dno vnútorného priestoru		40 – 45	-	8 – 9 h
Ryža v mlieku, 125 g + 500 ml mlieka	Zakrytá nádoba	1		-	1. 600 2. 180	1. 10 2. 20 – 25 ¹
Ovocný kompót, 500 g	Zakrytá nádoba	1		-	600	9 – 12
Pukance na prípravu v mikrovlnnej rúre, 1 vrečko á 100 g ²	Nezakrytá nádoba	1		-	600	4 – 6

¹ Jedlo priebežne 1 až 2-krát premiešajte.

² Zatvorené vrečko položte na riad.

22.8 Špeciálne druhy prípravy a ďalšie postupy

Informácie a odporúčané nastavenia pre špeciálne druhy prípravy a ďalšie spôsoby úpravy, napr. mierny ohrev alebo zaváranie.

Rozmrazovanie

Rozmrazujte mrazené potraviny vo vašom spotrebiči.

Pokyny na prípravu pri rozmrazovaní

- S druhom ohrevu "Mikrovlnný ohrev" môžete rozmrazovať mrazené ovocie, zeleninu, hydinu, mäso, ryby alebo pečivo.
- Pred rozmrazovaním vyberte mrazené potraviny z obalu.

- Používajte žiaruvzdorný riad vhodný na mikrovlnný ohrev.
- Odporúčané nastavenia platia pre jedlá s teplotou ako v mrazničke (-18 °C).
- Najlepšie je rozmrazovať vo viacerých krokoch. Kroky sú uvedené v odporúčaných nastaveniach pod sebou.
- Jedlo 1 – 2-krát priebežne premiešajte alebo otočte. Veľké kusy otočte viackrát. Jedlo priebežne rozdeľujte. Z vnútorného priestoru vyberte už rozmrazené kúsky jedla.
- Rozmrazené jedlo nechajte odpočívať v spotrebiči ešte 10 až 30 minút po jeho vypnutí, aby sa vyrovnala teplota.

Odporúčané nastavenia na rozmrazovanie

Pokrm	Príslušenstvo / riad	Výška	Druh ohrevu → <i>Strana 10</i>	Teplota v °C	Výkon mikrovlnného ohrevu vo wattoch	Čas prípravy v min.
Chlieb, 500 g	Nezakrytá nádoba	1		-	1. 180 2. 90	1. 3 2. 10 – 15
Pečivo	Rošt	1		140 – 160	90	2 – 4
Koláč, šťavnatý, 500 g	Nezakrytá nádoba	1		-	1. 180 2. 90	1. 2 2. 10 – 15
Koláč, suchý, 750 g	Nezakrytá nádoba	1		-	90	10 – 15
Mäso, v celku, napr. pečené mäso, surové mäso, 1 kg	Nezakrytá nádoba	1		-	1. 180 2. 90	1. 15 2. 20 – 30 ¹
Mleté mäso, miešané, 500 g	Nezakrytá nádoba	1		-	1. 180 2. 90	1. 5 2. 10 – 15 ¹
Kurča, v celku, 1,2 kg	Nezakrytá nádoba	1		-	1. 180 2. 90	1. 10 2. 10 – 15 ¹
Ryby, vcelku, 300 g	Nezakrytá nádoba	1		-	1. 180 2. 90	1. 3 2. 10 – 15 ¹
Bobuľové ovocie, 300 g	Nezakrytá nádoba	1		-	180	5 – 10
Rozmrazovanie masla, 125 g	Nezakrytá nádoba	1		-	90	7 – 9

¹ Jedlo po uplynutí 1/2 celkového času obráťte.

Zohrievanie s mikrovlnným ohrevom

S mikrovlnným ohrevom môžete rozmrazovať jedlá alebo použiť rozmrazovanie a zohrievanie v jednom kroku.

Pokyny na prípravu pri zohrievaní s mikrovlnným ohrevom

- Používajte zakrytý riad vhodný na mikrovlnný ohrev.
- Jedlo 2 – 3-krát priebežne premiešajte alebo otočte.
- Po zohrievaní nechajte jedlo 1-2 minúty odpočívať.
- Jedlá odovzdávajú teplo riadu. Riad sa môže zohriať na veľmi vysokú teplotu.

- Pri ohrievaní detskej stravy venujte pozornosť nasledujúcim bodom:
 - Fľašku bez cumlíka a viečka položte na rošt.
 - Po ohriatí detskú stravu dobre pretrepte alebo premiešajte.
 - Nezabudnite skontrolovať teplotu detskej stravy.
- Po zohrievaní utrite vnútorný priestor dosucha.

VAROVANIE – Riziko obarenia!

Pri ohrievaní tekutín môže dôjsť k ich prehriatiu. To znamená, že teplota varu sa dosiahne bez toho, aby sa

tvorili typické parné bublinky. Už pri malom zatrasení nádoby môže tekutina prudko vykypieť a striekať.

- Pri ohrievaní vždy vložte do nádoby lyžicu. Zabráňte tak prehriatu tekutiny.

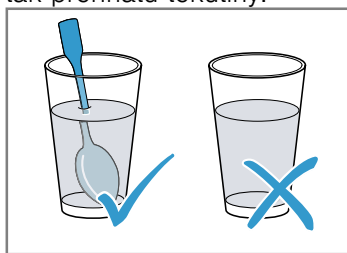

POZOR!

Ak sa kov dotkne steny vnútorného priestoru, vzniknú iskry, ktoré môžu poškodiť spotrebič alebo zničiť vnútorné sklo dverok.

- Kov, napr. lyžička v pohári, musí byť vzdialený od stien vnútorného priestoru a vnútornej strany dverok aspoň 2 cm.

Odporúčané nastavenia na ohrievanie pomocou mikrovlnného ohrevu

Pokrm	Príslušenstvo / riad	Výška	Druh ohrevu → Strana 10	Teplota v °C	Výkon mikrovlnného ohrevu vo wattoch	Čas prípravy v min.
Zohrievanie nápojov, 200 ml	Nezakrytá nádoba	1		-	1000	1 - 3 ¹
Zohrievanie detskej stravy, napr. fľašky s mliekom, 150 ml	Nezakrytá nádoba	1		-	360	1 - 3 ¹
Zelenina, chladená, 250 g	Zakrytá nádoba	1		-	600	3 - 8
Prílohy, napr. rezance, knedličky, zemiaky, ryža chladené	Zakrytá nádoba	1		-	600	5 - 10
Polievka, Eintopf, 400 ml chladené	Zakrytá nádoba	1		-	600	5 - 7
Jedlo na tanieri, 1 porcia chladené	Zakrytá nádoba	1		-	600	4 - 8
Nákypy, 400 g, napr. lasagne, gratinované zemiaky	Nezakrytá nádoba	1		180 - 200	180	20 - 25
Prílohy, 500 g, napr. rezance, knedličky, zemiaky, ryža mrazené	Zakrytá nádoba	1		-	600	7 - 10
Polievka, Eintopf, 200 ml mrazené	Zakrytá nádoba	1		-	600	4 - 6 ¹
Jedlo na tanieri, 1 porcia mrazené	Zakrytá nádoba	1		-	600	11 - 15

¹ Jedlo dobre premiešajte.

22.9 Testované jedlá

Informácie v tejto časti sú zamerané na testovacie inštitúty s cieľom uľahčiť testovanie spotrebiča podľa EN 60350-1: 2013 alebo IEC 60350-1: 2011 a podľa normy EN 60705: 2012, IEC 60705: 2010.

Pečenie

- Hodnoty nastavenia platia vždy pre zasunutie do studeného priestoru na pečenie.
- Dodržiavajte upozornenia týkajúce sa predhrievania uvedené v odporúčaných nastaveniach. Hodnoty nastavenia platia bez rýchleho rozohrievania.
- Na pečenie použite najprv najnižšiu uvedenú teplotu.
- Pečivo na plechoch alebo vo formách zasunuté do spotrebiča v rovnakom čase nemusí byť hotové v rovnakom čase.
- Výšky zasunutia pri pečení na 2 úrovniach:
 - Univerzálny pekáč: výška 3
 - Plech na pečenie: výška 1

- Piškótový koláč

- Keď pečiete na 2 úrovniach, položte formy s vyberacím dnom na rošty striedavo nad sebou.

Odporúčané nastavenia na pečenie

Pokrm	Príslušenstvo / riad	Výška	Druh ohre- vu → <i>Strana 10</i>	Teplota v °C	Čas prípravy v min.
Striekané pečivo	Plech na pečenie	1		140 – 150 ¹	25 – 35
Cukrovinky	Plech na pečenie	1		150 ¹	20 – 30
Cukrovinky, 2 úrovne	Univerzálny pekáč + Plech na pečenie	3+1		140 ¹	30 – 40
Piškótový koláč	Tortová forma Ø 26 cm	1		160 – 170 ²	30 – 45

¹ Spotrebič predhrievajte 5 minút. Nepoužívajte funkciu rýchleho ohreву.

² Predhrejete spotrebič. Nepoužívajte funkciu rýchleho ohreву.

Odporúčané nastavenia na grilovanie

Pokrm	Príslušenstvo / riad	Výška	Druh ohre- vu → <i>Strana 10</i>	Teplota v °C / stupeň grilovania	Čas prípravy v min.
Opečené toasty	Rošt	3		3	3 – 6

Príprava pomocou mikrovlnného ohreву

- Ak používate rošt, zasuňte ho do vnútorného priestoru tak, aby označenie **Microwave** smerovalo k dvierkam spotrebiča a zakrivenie smerovalo nadol.

- Pri testovaní so samostatnou mikrovlnnou prevádzkou vypnite funkciu sušenia v základných nastaveniach. → *Strana 19*

Odporúčané nastavenia na rozmrazovanie pomocou mikrovlnného ohreву

Pokrm	Príslušenstvo / riad	Výška	Druh ohre- vu → <i>Strana 10</i>	Výkon mikrovlnné- ho ohreву vo wat- toch	Doba úpravy v min.
Mäso	Nezakrytá nádoba	1		1. 180 2. 90	1. 5 2. 10 – 15

Odporúčané nastavenia na varenie pomocou mikrovlnného ohreву

Pokrm	Príslušenstvo / riad	Výška	Druh ohre- vu → <i>Strana 10</i>	Výkon mikrovlnné- ho ohreву vo wat- toch	Doba úpravy v min.
Vtáčie mlieko	Nezakrytá nádoba	1		1. 360 2. 180	1. 20 2. 20 – 25
Piškóta	Nezakrytá nádoba	1		600	7 – 9
Sekaná	Nezakrytá nádoba	1		600	22 – 27

Odporúčané nastavenia na varenie pomocou kombinovaného mikrovlnného ohrevu

Pokrm	Príslušenstvo / riad	Výška	Druh ohrevu → <i>Strana 10</i>	Teplota v °C	Výkon mikrovlnného ohrevu vo wattoch	Čas prípravy v min.
Gratinované zemiaky	Nezakrytá nádoba	1		150 – 170	360	25 – 30
Koláč	Nezakrytá nádoba	1		190 – 210	90	18 – 23

23 Návod na montáž

Pri montáži spotrebiča postupujte podľa týchto informácií.



23.1 Všeobecné pokyny na montáž

Pred začatím montáže spotrebiča dodržiavajte tieto pokyny.

- Skrinka kuchynskej linky nesmie mať za spotrebičom zadnú stenu. Medzi stenou a dnom skrinky, príp. zadnou stenou skrinky nachádzajúcej sa hore musí byť minimálna vzdialenosť 35 mm.
- Vetracie štrbiny a nasávacie otvory nesmú byť zakryté.
- Len pri odbornej montáži zodpovedajúcej tomuto montážnemu návodu je zaručená bezpečnosť pri používaní. Za škody, ktoré vzniknú na základe neodbornej montáže, ručí montážny pracovník.
- Po vybalení spotrebič skontrolujte. Ak vznikli škody pri preprave, spotrebič nepripájajte.
- Pred uvedením spotrebiča do prevádzky odstráňte obalový materiál a lepiace fólie z vnútorného priestoru a dvierok.
- Pri montáži príslušenstva sa riadte montážnymi výkresmi.
- Kuchynská linka musí byť odolná voči teplote až do 95 °C, susedné čelá skrinky do 70 °C.
- Spotrebič neinštalujte za dekoračné dvierka alebo dvierka linky. Hrozí nebezpečenstvo prehriatia.
- Výrezy na nábytku urobte pred vložením spotrebiča. Odstráňte triesky. Inak môžu nepriaznivo ovplyvniť funkciu elektrických súčiastok.

- Zásuvka na pripojenie spotrebiča musí byť umiestnená v oblasti vyšrafovej plochy alebo mimo priestoru zabudovania spotrebiča. Neupevnený nábytok pripevnite na stenu pomocou bežne dostupného uholníka .

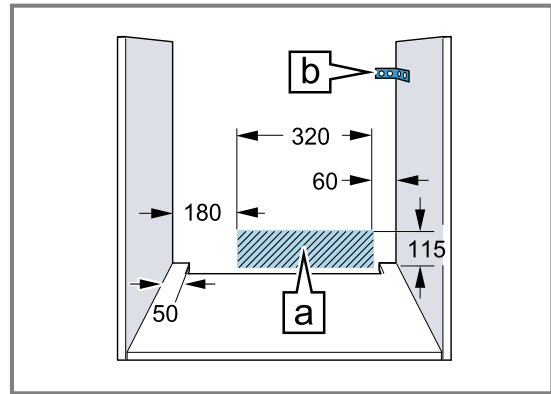

- Aby ste predišli rezným poraneniam, noste ochranné rukavice. Časti, ktoré sú počas montáže prístupné, môžu mať ostré hrany.
- Údaje o rozmeroch obrázkov v mm.

VAROVANIE – Nebezpečenstvo: magnetizmus!

V ovládacom paneli alebo v ovládacích prvkoch sú vložené permanentné magnety. Magnety môžu ovplyvňovať elektronické implantáty, napríklad kardiostimulátor alebo inzulínové pumpy.

- ▶ Osoby s elektronickými implantátmi musia byť pri montáži vzdialené od ovládacieho panela alebo od ovládacích prvkov najmenej 10 cm.

VAROVANIE – Riziko požiaru!

Použitie predlžovacieho napájacieho kábla a nepovolených adaptérov je nebezpečné.

- ▶ Nepoužívajte viacnásobné zásuvky.
- ▶ Používajte len certifikované predlžovacie káble, ktoré majú minimálny prierez 1,5 mm² a spĺňajú príslušné národné bezpečnostné požiadavky.

- ▶ Ak je napájací kábel príliš krátky, kontaktujte oddelenie služieb zákazníkom.
- ▶ Používajte iba adaptéry schválené výrobcom.

POZOR!

Pri prenášaní spotrebiča za rúčku dvierok sa rúčka môže zlomiť. Rúčka dvierok neunesie hmotnosť spotrebiča.

- ▶ Spotrebič nenoste alebo nedržte za rúčku dvierok.

23.2 Rozmery spotrebiča

Tu nájdete rozmery spotrebiča

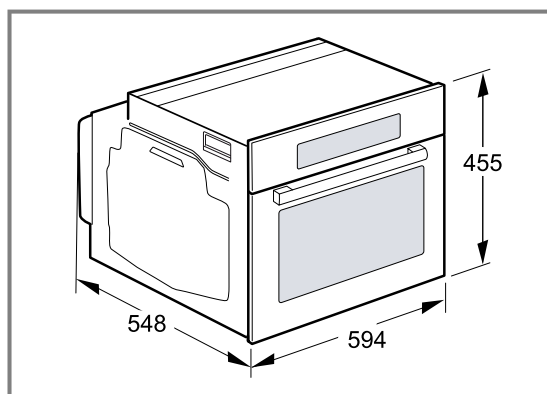
**23.3 Zabudovanie pod pracovnú dosku**

Pri zabudovaní spotrebiča pod pracovnú dosku dodržiavajte montážne rozmery a montážne pokyny.

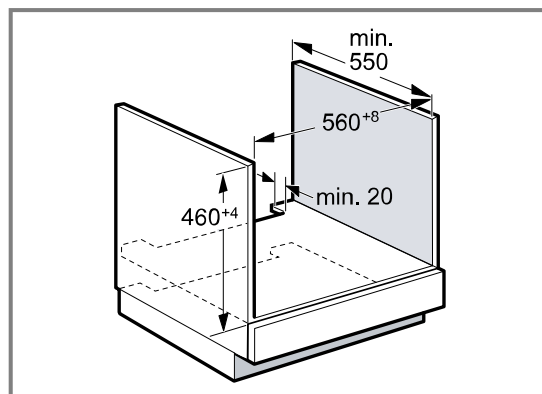

- Na odvetranie spotrebiča musí byť medzi medzidnom a zadnou stenou vetracia medzera.
- Pracovná doska musí byť pripevnená ku kuchynskej linke.
- Dodržiavajte návod na montáž varného panela, ak je k dispozícii.

23.4 Zabudovanie pod varným panelom

Ak sa spotrebič zabuduje pod varný panel, musia sa dodržať minimálne rozmery, v prípade potreby vrátane spodnej konštrukcie.

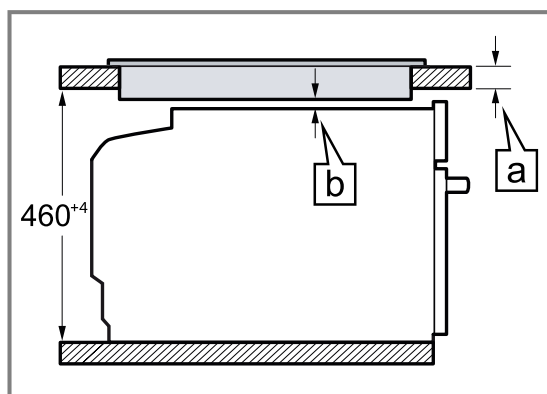

Na základe nevyhnutného minimálneho odstuhu [b] sa odvodzuje najmenšia hrúbka pracovnej plochy [a].

Druh varného panela	a zabudovateľný v mm	a v rovine v mm	b v mm
Indukčný varný panel	42	43	5
Celoplošný indukčný varný panel	52	53	5
Plynový varný panel	32	43	5
Elektrický varný panel	32	35	2

23.5 Zabudovanie do vysokej skrinky

Pri zabudovaní spotrebiča do vysokej skrinky dodržiavajte montážne rozmery a montážne pokyny.

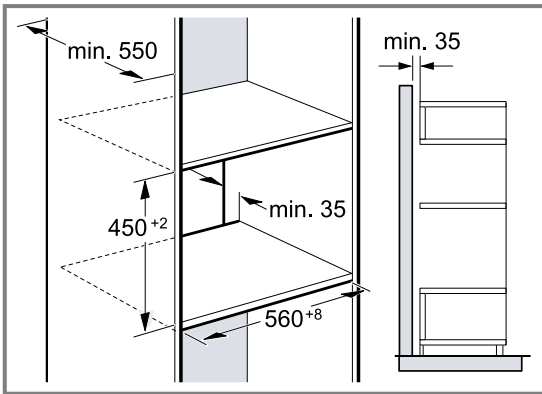

- Na odvetranie spotrebiča musí byť medzi medzidrami vetracia medzera.
- Na zabezpečenie dostatočného vetrania spotrebiča je v oblasti podstavca potrebný vetrací otvor najmenej 200 cm². Soklovú lištu prirežte alebo upevnite vetraciu mriežku. Je potrebné dbať na to, aby bola zaručená výmena vzduchu podľa náčrtu.

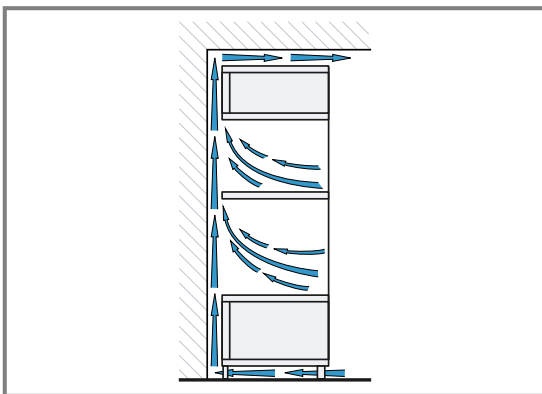

- Keď má vysoká skrinka okrem základnej zadnej steny ešte ďalšiu zadnú stenu, musí sa táto stena odstrániť.
- Spotrebič namontujte len do takej výšky, aby ste príslušenstvo mohli bez problémov vyberať.

23.6 Zabudovanie do rohu

Pri zabudovaní spotrebiča do rohu dodržiavajte montážne rozmery a montážne pokyny.

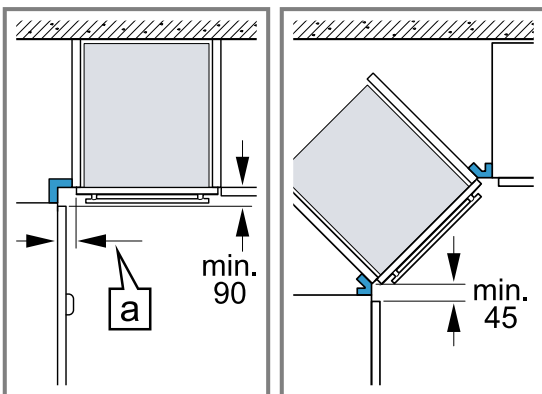

- Aby sa dverka spotrebiča dali otvoriť, zohľadnite pri montáži do rohu minimálne rozmery. Rozmer a závisí od hrúbky prednej steny linky a rúčky.

23.7 Elektrické pripojenie

Aby sa zabezpečilo bezpečné elektrické pripojenie spotrebiča, dodržiavajte tieto pokyny.

- Spotrebič zodpovedá triede ochrany I a smie byť pripojený len káblom s ochranným vodičom.
- Istenie musí byť vykonané podľa údajov o výkone na typovom štítku a miestnych predpisov.
- Pri všetkých montážnych prácach musí byť spotrebič odpojený od napätia.
- Spotrebič sa smie pripojiť len pomocou dodaného prívodného kábla.
- Prívodný kábel sa musí pripojiť na zadnej strane spotrebiča, kým nezačujete kliknutie. Prívodný kábel s dĺžkou 3 m si môžete zakúpiť v zákazníckom servise.
- Prívodný kábel možno vymeniť len za originálny kábel. Môžete ho dostať v zákazníckom servise.
- Ochrana proti dotyku musí byť zaručená montážou.

Elektrické pripojenie spotrebiča zástrčkou s ochranným kontaktom

Poznámka: Spotrebič sa smie pripojiť len do zásuvky s ochranným kontaktom, ktorá je nainštalovaná podľa predpisov.

- ▶ Zasuňte zástrčku do zásuvky ochranného kontaktu. Ak je spotrebič zabudovaný, musí byť elektrická zástrčka prívodného kábla voľne prístupná. Ak voľný prístup k zástrčke nie je možný, musí sa v pevne uloženej elektrickej inštalácii namontovať rozdeľovacie zariadenie so všetkými pólmi podľa ustanovení o inštalácii.

Elektrické pripojenie spotrebiča zástrčkou bez ochranného kontaktu

Poznámka: Spotrebič smie pripojiť len koncesovaný odborník. Pri škodách spôsobených nesprávnym pripojením zaniká nárok na záruku.

V pevne uloženej elektrickej inštalácii sa musí namontovať rozdeľovacie zariadenie so všetkými pólmi podľa ustanovení o inštalácii.

1. Identifikujte v pripojovacej zásuvke fázový a nulový vodič.
V prípade nesprávneho pripojenia môže dôjsť k poškodeniu spotrebiča.
2. Pripojenie uskutočnite podľa schémy pripojenia. Údaje o napätí nájdete na typovom štítku.
3. Jednotlivé vodiče sieťového prívodného vedenia pripojte podľa farebného kódovania:
 - zelená-žltá = ochranný vodič \oplus
 - modrá = neutrálny („nulový“) vodič
 - hnedá = fáza (vonkajší vodič)

23.8 Montáž spotrebiča

1. Spotrebič zasuňte na doraz a vyrovnajte na stred.

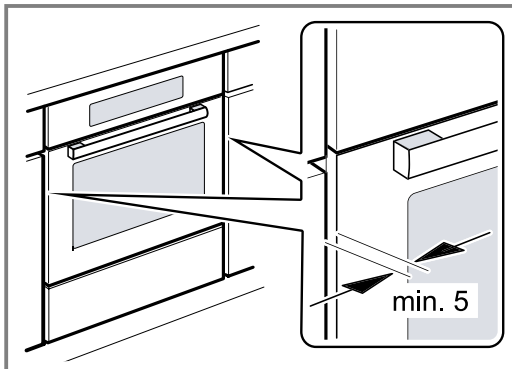

2. Spotrebič priskrutkujte.

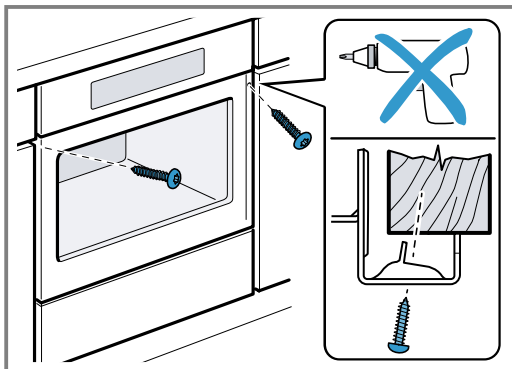

3. V kuchynských linkách bez klasickej rukoväti s pozdĺžnou rukoväťou:

- Pripevnite vhodnú vložku ①, aby ste zakryli prípadné ostré hrany a zabezpečili bezpečnú montáž.
- Predvrtajte hliníkové profily, aby ste vytvorili skrutkové spojenie ②.
- Spotrebič pripevnite vhodnou skrutkou ③.

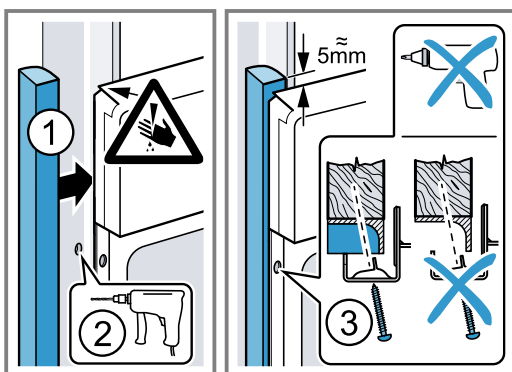

Poznámka: Medzera medzi pracovnou doskou a spotrebičom nesmie byť uzavretá doplnkovými lištami.

Na bočných stenách nábytkového korpusu sa nesmú upevniť tepelnoizolačné lišty.

23.9 Demontáž spotrebiča

1. Spotrebič odpojte od napätia.
2. Uvoľnite upevňovacie skrutky.
3. Spotrebič mierne nadvihnite a celkom vytiahnite.



A series of horizontal lines for writing, starting from the top of the page and extending down to the bottom. The lines are evenly spaced and cover most of the page width.



A series of horizontal lines for writing, starting from the top of the page and extending to the bottom.



Thank you for buying a Bosch Home Appliance!

Register your new device on MyBosch now and profit directly from:

- **Expert tips & tricks for your appliance**
- **Warranty extension options**
- **Discounts for accessories & spare-parts**
- **Digital manual and all appliance data at hand**
- **Easy access to Bosch Home Appliances Service**

Free and easy registration – also on mobile phones:

www.bosch-home.com/welcome

BOSCH
HOME APPLIANCES
SERVICE

Looking for help? You'll find it here.

Expert advice for your Bosch home appliances, help with problems or a repair from Bosch experts.

Find out everything about the many ways Bosch can support you:

www.bosch-home.com/service

Contact data of all countries are listed in the attached service directory.

Robert Bosch Hausgeräte GmbH

Carl-Wery-Straße 34

81739 München

GERMANY

www.bosch-home.com



9001671685 (010707)

sk