

SIEMENS

Pračka

WM14XMH0EU

cs Návod k obsluze a pokyny k instalaci



Register your product on My Siemens and discover exclusive services and offers.

siemens-home.bsh-group.com/welcome

The future moving in.

Siemens Home Appliances

Obsah

1 Bezpečnost.....	4	10 Před prvním použitím	33
1.1 Všeobecné pokyny.....	4	10.1 Spuštění praní bez prádla	33
1.2 Použití k určenému účelu.....	4	11 Prádlo.....	34
1.3 Omezení okruhu uživatelů.....	4	11.1 Příprava prádla.....	34
1.4 Bezpečná instalace.....	5	11.2 Třídění prádla.....	35
1.5 Bezpečné použití.....	7	11.3 Stupně zašpinění.....	35
1.6 Bezpečné čištění a bezpečná údržba	9	11.4 Značky pro údržbu na vesačkách	35
2 Zabránění věcným škodám	10	12 Prací a ošetrovací prostředky	36
3 Ochrana životního prostředí a úspora.....	11	12.1 Doporučené prací prostředky	36
3.1 Likvidace obalu	11	12.2 Dávkování pracích prostředků	36
3.2 Úspora energie a zdrojů	11	13 Základní ovládání	37
3.3 Režim šetření energie	11	13.1 Zapnutí spotřebiče	37
4 Instalace a připojení.....	12	13.2 Nastavení programu.....	38
4.1 Vybalení spotřebiče.....	12	13.3 Přizpůsobení nastavení programu.....	38
4.2 Rozsah dodávky.....	13	13.4 Vložení prádla.....	38
4.3 Požadavky na místo instalace.....	13	13.5 Nasazení odměrky na tekuté prací prostředky	38
4.4 Odstranění přepravních pojistek	14	13.6 Použití odměrky na tekuté prací prostředky	39
4.5 Odstranění přepravních vzpěr	15	13.7 Naplnění pracího prostředku a ošetrovacího prostředku	39
4.6 Připojení spotřebiče	16	13.8 Spuštění programu.....	40
4.7 Vyrovnání spotřebiče.....	17	13.9 Namáčení prádla.....	40
4.8 Připojení spotřebiče k elektrickému proudu	18	13.10 Přidání prádla.....	40
5 Seznámení	19	13.11 Zrušení programu.....	40
5.1 Spotřebič	19	13.12 Pokračování programu při nastavení stop po máchání.....	40
5.2 Násypka na prací prostředky ...	20	13.13 Vyjmutí prádla.....	41
5.3 Ovládací prvky.....	20	13.14 Vypnutí spotřebiče.....	41
6 Displej.....	21	14 Dětský zámek	41
7 Tlačítka	23	14.1 Aktivace dětského zámku	41
8 Programy	26	14.2 Deaktivace dětského zámku	41
9 Příslušenství.....	33		

15 Home Connect	42	19.3 Opětovné uvedení spotřebiče do provozu	65
15.1 Spojení spotřebiče s domácí sítí WLAN (Wi-Fi) pomocí funkce WPS	42	19.4 Likvidace starého spotřebiče.....	65
15.2 Spojení spotřebiče s domácí sítí WLAN (Wi-Fi) bez funkce WPS	43	20 Zákaznický servis	66
15.3 Připojení spotřebiče k aplikaci Home Connect.....	43	20.1 Označení produktu (E-č.) a výrobní číslo (FD)	66
15.4 Spojení spotřebiče s řízením energie.....	44	20.2 Záruka AQUA-STOP	66
15.5 Aktivace Wi-Fi na spotřebiči ...	45	21 Hodnoty spotřeby	68
15.6 Deaktivace Wi-Fi na spotřebiči	45	22 Technické údaje	68
15.7 Aktualizace softwaru	45	23 Prohlášení o shodě	69
15.8 Resetování síťových nastavení spotřebiče	45		
15.9 Vzdálená diagnostika	45		
15.10 Ochrana údajů.....	46		
16 Základní nastavení	47		
16.1 Přehled základních nastavení	47		
16.2 Změna základních nastavení	48		
17 Čištění a ošetřování	48		
17.1 Tipy pro údržbu spotřebiče ...	48		
17.2 Čištění bubnu	48		
17.3 Čištění násypky na prací prostředky	48		
17.4 Odvápnění	49		
17.5 Čištění čerpadla	50		
17.6 Čištění otvoru v gumové manžetě	52		
17.7 Čištění odtokové hadice u sifonu.....	52		
17.8 Čištění sítka v přívodu vody ...	53		
18 Odstranění poruch	55		
19 Přeprava, uskladnění a likvidace	64		
19.1 Demontáž spotřebiče	64		
19.2 Nasazení přepravních pojsitek.....	64		



1 Bezpečnost

Dodržujte následující bezpečnostní pokyny.

1.1 Všeobecné pokyny



- Pečlivě si přečtěte tento návod.
- Uchovejte návod a také informace o výrobku pro pozdější použití nebo pro následujícího majitele.
- V případě poškození při přepravě spotřebič nepřipojujte.

1.2 Použití k určenému účelu

Spotřebič používejte pouze pro:

- k praní textilu vhodného pro praní v pračce a ručně prané vlny podle etikety doporučující péči.
- s vodou z vodovodu a obvyklými pracími a ošetřovacími prostředky vhodnými pro pračky.
- pro soukromé použití v domácnosti a v uzavřených místnostech domova.
- do maximální nadmořské výšky 4000 m nad mořem.

1.3 Omezení okruhu uživatelů

Tento spotřebič mohou používat děti starší 8 let a osoby s omezenými fyzickými, senzorickými nebo duševními schopnostmi nebo s nedostatečnými zkušenostmi a/nebo znalostmi, pokud jsou pod dohledem nebo byly instruovány o bezpečném použití spotřebiče a pochopily z toho vyplývající nebezpečí.

Děti si nesmí se spotřebičem hrát.

Čištění a údržbu spotřebiče nesmí provádět děti bez dozoru.

Děti mladší 3 let a domácí zvířata udržujte mimo dosah spotřebiče.

1.4 Bezpečná instalace

Při instalaci spotřebiče dodržujte bezpečnostní pokyny.

⚠ VÝSTRAHA – Nebezpečí úrazu elektrickým proudem!

Neodborné instalace jsou nebezpečné.

- ▶ Spotřebič zapojte a používejte pouze v souladu s údaji na typovém štítku.
- ▶ Spotřebič zapojte do sítě střídavého proudu jen pomocí předpisově instalované zásuvky s uzemněním.
- ▶ Systém ochranných vodičů elektrické domovní instalace musí být instalován podle předpisů. Instalace musí mít dostatečně velký průřez vodičů.
- ▶ Při použití proudového chrániče používejte pouze typ se značkou .
- ▶ Spotřebič nikdy nenapájejte prostřednictvím externího spínacího zařízení, např. časového spínače nebo dálkového ovládání.
- ▶ Pokud je spotřebič vestavěný, musí být síťová zástrčka síťového kabelu volně přístupná, nebo pokud není volný přístup možný, musí se do stávající elektrické instalace nainstalovat jistič všech pólů podle předpisů pro instalaci.
- ▶ Při instalaci spotřebiče dbejte na to, aby nedošlo k sevření nebo poškození síťového kabelu.

Poškozená izolace síťového kabelu je nebezpečná.

- ▶ Zajistěte, aby se síťový kabel nikdy nedostal do kontaktu s horkými částmi spotřebiče nebo zdroji tepla.
- ▶ Zajistěte, aby se síťový kabel nikdy nedostal do kontaktu s ostrými rohy nebo hranami.
- ▶ Síťový kabel nikdy nelámejte, nestlačujte a neprovádějte na něm změny.

⚠ VÝSTRAHA – Nebezpečí požáru!

Použití prodlouženého síťového kabelu a neschválených adaptérů je nebezpečné.

- ▶ Nepoužívejte prodlužovací kabely ani rozbočky.
- ▶ Je-li síťový kabel příliš krátký, kontaktujte zákaznický servis.
- ▶ Používejte pouze adaptéry schválené výrobcem.

⚠ VÝSTRAHA – Nebezpečí zranění!

Velká hmotnost spotřebiče může při zvedání způsobit poranění.

- ▶ Spotřebič sami nezvedejte.

Je-li tento spotřebič nesprávně instalován v jednotce praní a sušení, může instalovaný spotřebič spadnout.

- ▶ Sušičku stavte na pračku výhradně se spojovací soupravou výrobce sušičky. Jiný způsob instalace není přípustný.
- ▶ Pokud výrobce sušičky nenabízí vhodnou spojovací soupravu, neinstalujte spotřebič v jednotce praní a sušení.
- ▶ V jednotce praní a sušení neinstalujte spotřebiče různých výrobců a s různou hloubkou a šířkou.
- ▶ Jednotku praní a sušení nestavte na podstavec, spotřebiče se mohou překlopit.

⚠ VÝSTRAHA – Nebezpečí udušení!

Děti si mohou obalový materiál přetáhnout přes hlavu nebo se do něj zamotat a udusit se.

- ▶ Obalový materiál uchovávejte mimo dosah dětí.
- ▶ Nedovolte dětem, aby si hrály s obalovým materiálem.

⚠ POZOR – Nebezpečí zranění!

Spotřebič může při provozu vibrovat nebo se může pohybovat.

- ▶ Spotřebič umístěte na čistou, rovnou a pevnou plochu.
- ▶ Vyrovnajte spotřebič pomocí nožiček a vodováhy.

Při nesprávně vedených hadicích a elektrických kabelech hrozí nebezpečí zakopnutí.

- ▶ Hadice a elektrické kabely ved'te tak, aby nehrozilo nebezpečí zakopnutí.

Pokud byste pohybovali spotřebičem za vyčnívající součásti, např. dvířka, mohou se tyto součásti ulomit.

- ▶ Nepohybujte spotřebičem za vyčnívající součásti.

⚠ POZOR – Nebezpečí pořezání!

Ostré hrany spotřebiče mohou při dotknutí způsobit řezná poranění.

- ▶ Nedotýkejte se ostrých hran spotřebiče.
- ▶ Při instalaci a přepravě spotřebiče noste ochranné rukavice.

1.5 Bezpečné použití

⚠ VÝSTRAHA – Nebezpečí úrazu elektrickým proudem!

Poškozený spotřebič nebo poškozený síťový kabel je nebezpečný.

- ▶ V žádném případě nepoužívejte poškozený spotřebič.
- ▶ Při odpojování spotřebiče z elektrické sítě nikdy netahejte za síťový kabel. Vždy tahejte za síťovou zástrčku síťového kabelu.
- ▶ Pokud je spotřebič nebo síťový kabel poškozený, ihned odpojte síťovou zástrčku ze zásuvky nebo vypněte pojistku v pojistkové skřínce a zavřete přívod vody.
- ▶ Kontaktujte zákaznický servis. → *Strana 66*

Pronikající vlhkost může způsobit úraz elektrickým proudem.

- ▶ Spotřebič používejte pouze v uzavřených místnostech.
- ▶ Spotřebič nikdy nevystavujte velkému teplu a vlhkosti.
- ▶ Při čištění spotřebiče nepoužívejte parní nebo vysokotlaké čističe, hadice nebo sprchy.

⚠ VÝSTRAHA – Nebezpečí poškození zdraví!

Ve spotřebiči se mohou zavřít děti a dostat se tak do ohrožení života.

- ▶ Spotřebič neumísťujte za dveře, které blokují nebo brání otvírání dvířek spotřebiče.
- ▶ U starých spotřebičů odpojte síťovou zástrčku síťového kabelu, poté síťový kabel přestříhnete a zničte zámek dvířek spotřebiče tak, aby se dvířka spotřebiče nedaly zavřít.

⚠ VÝSTRAHA – Nebezpečí udušení!

Děti mohou vdechnout nebo spolknout malé části a udusit se.

- ▶ Malé části uchovávejte mimo dosah dětí.
- ▶ Nedovolte dětem, aby si hrály s malými částmi.

⚠ VÝSTRAHA – Nebezpečí otravy!

Prací a ošetrovací prostředky mohou při požití způsobit otravu.

- ▶ Při polknutí z nedopatření vyhledejte lékařskou pomoc.
- ▶ Prací a ošetrovací prostředky uchovávejte tak, aby k nim neměly přístup děti.

⚠ VÝSTRAHA – Nebezpečí výbuchu!

Pokud jste na prádlo předem použili čisticí prostředky obsahující rozpouštědla, může ve spotřebiči způsobit výbuch.

- ▶ Předem ošetřené prádlo před praním důkladně vymáchejte ve vodě.

⚠ POZOR – Nebezpečí zranění!

Pokud byste si na spotřebič stoupali, může prasknout krycí deska.

- ▶ Nestoupejte si na spotřebič.

Pokud byste si sedali na otevřená dvířka nebo se o ně opírali, může se spotřebič převrhnout.

- ▶ Nesedejte si na dvířka spotřebiče ani se o ně neopírejte.

- ▶ Na dvířka spotřebiče nepokládejte žádné předměty.

Při sáhnutí do točícího se bubnu může dojít k poranění rukou.

- ▶ Než budete sahat do bubnu, počkejte, dokud se úplně nezastaví.

⚠ POZOR – Nebezpečí popálení!

Sklo dvířek spotřebiče je při praní s vysokými teplotami horké.

- ▶ Nedotýkejte se horkých dvířek spotřebiče.

- ▶ Zabraňte přístupu dětem k horkým dvířkům spotřebiče.

⚠ POZOR – Nebezpečí opaření!

Prací roztok je při praní s vysokými teplotami horký.

- ▶ Nedotýkejte se horkého pracího roztoku.

⚠ POZOR – Nebezpečí chemického popálení!

Při otevření násypky na prací prostředky může ze spotřebiče vystříknout prací prostředek a ošetřovací prostředek. Kontakt s očima nebo pokožkou může způsobit podráždění.

- ▶ Při kontaktu s pracími nebo ošetřovacími prostředky důkladně vypláchněte oči nebo opláchněte pokožku čistou vodou.
- ▶ Při polknutí z nedopatření vyhledejte lékařskou pomoc.
- ▶ Prací a ošetřovací prostředky uchovávejte tak, aby k nim neměly přístup děti.

1.6 Bezpečné čištění a bezpečná údržba

Při čištění a údržbě spotřebiče dodržujte bezpečnostní pokyny.

⚠ VÝSTRAHA – Nebezpečí úrazu elektrickým proudem!

Neodborné opravy jsou nebezpečné.

- ▶ Opravy spotřebiče smí provádět pouze odborný personál, který je k tomu vyškolený.
- ▶ K opravě spotřebiče se smí používat pouze originální náhradní díly.
- ▶ Pokud je síťový kabel tohoto spotřebiče poškozený, musí ho vyměnit výrobce, jeho zákaznický servis nebo podobně kvalifikovaná osoba, aby se zabránilo ohrožení.

Pronikající vlhkost může způsobit úraz elektrickým proudem.

- ▶ Při čištění spotřebiče nepoužívejte parní nebo vysokotlaké čističe, hadice nebo sprchy.

⚠ VÝSTRAHA – Nebezpečí zranění!

Používání neoriginálních náhradních dílů a neoriginálního příslušenství je nebezpečné.

- ▶ Používejte pouze originální náhradní díly a originální příslušenství výrobce.

⚠ VÝSTRAHA – Nebezpečí otravy!

Při používání čisticích prostředků obsahujících rozpouštědla mohou vznikat jedovaté výpary.

- ▶ Nepoužívejte čisticí prostředky obsahující rozpouštědla.

2 Zabránění věcným škodám

Dodržujte tyto pokyny, abyste zabránili věcným škodám a poškození spotřebiče.

POZOR!

Nesprávné dávkování aviváže, pracích prostředků, ošetrovacích prostředků a čisticích prostředků může zhoršit funkci spotřebiče.

- ▶ Dodržujte dávkování doporučené výrobcem.

Překročení maximálního množství prádla zhoršuje funkci spotřebiče.

- ▶ Dodržujte a nepřekračujte maximální množství prádla pro každý program.

→ "Programy", Strana 26

Spotřebič je při přepravě zajištěný přepravními pojistkami. Neodstraněné přepravní pojistky mohou způsobit věcné škody a poškození spotřebiče.

- ▶ Před uvedením do provozu úplně odstraňte všechny přepravní pojistky a uschovejte je.
- ▶ Před každou přepravou kompletně namontujte všechny přepravní pojistky, abyste zabránili poškození při přepravě.

Nesprávné připojení přívodní hadice může způsobit věcné škody.

- ▶ Šroubení na přívodu vody ručně utáhněte.
- ▶ Přívodní hadici připojte k vodovodnímu kohoutku pokud možno přímo bez dalších spojovacích prvků, jako adaptéru, prodloužení, ventilu a podobně.
- ▶ Dbejte na to, aby bylo těleso ventilu přívodní hadice namontované tak, aby bylo chráněné před dotykem a nemohly na něj působit žádné vnější síly.
- ▶ Dbejte na to, aby vnitřní průměr vodovodního kohoutku činil minimálně 17 mm.

- ▶ Dbejte na to, aby délka závitů na přípojce k vodovodnímu kohoutku činila minimálně 10 mm.

Příliš nízký nebo příliš vysoký tlak vody může zhoršit funkci spotřebiče.

- ▶ Zajistěte, aby byl tlak v přívodu vody minimálně 100 kPa (1 bar) a maximálně 1 000 kPa (10 bar).
- ▶ Pokud tlak vody překročí uvedenou maximální hodnotu, musí se mezi přípojku pitné vody a hadicovou sadu spotřebiče nainstalovat redukční ventil.
- ▶ Nepřipojujte spotřebič k baterii beztlakého bojleru.

Pozměněné nebo poškozené vodní hadice mohou způsobit věcné škody a poškození spotřebiče.

- ▶ Vodní hadice nikdy nelámejte, nestlačujte, neměňte nebo neprořízněte.
- ▶ Používejte pouze dodané vodní hadice nebo originální náhradní hadice.
- ▶ Použité vodní hadice nikdy znovu nepoužívejte.

Používání spotřebiče se znečištěnou nebo příliš horkou vodou může způsobit věcné škody.

- ▶ Spotřebič používejte výhradně se studenou vodou z vodovodu.

Nevhodné čisticí prostředky mohou poškodit povrchy spotřebiče.

- ▶ Nepoužívejte agresivní nebo abrazivní čisticí prostředky.
- ▶ Nepoužívejte čisticí prostředky s vysokým obsahem alkoholu.
- ▶ Nepoužívejte tvrdé drátěnky nebo houbičky.
- ▶ Spotřebič čistěte pouze vodou a měkkým vlhkým hadrem.
- ▶ Při kontaktu se spotřebičem ihned odstraňte všechny zbytky pracích prostředků, sprejů nebo jiné zbytky.

3 Ochrana životního prostředí a úspora

3.1 Likvidace obalu

Obalový materiál je ekologický a lze ho recyklovat.

- ▶ Jednotlivé složky likvidujte rozdělené podle druhů.

3.2 Úspora energie a zdrojů

Při dodržování těchto upozornění spotřebuje váš spotřebič méně proudu a vody.

Používejte programy s nízkými teplotami a delší dobou praní a využijete maximální množství prádla
→ *Strana 26*.

- ✓ Spotřeba energie a vody je nejefektivnější.

Používejte úsporné nastavení programů.

- ✓ Když přizpůsobíte nastavení pro některý program, na displeji se zobrazí očekávaná spotřeba.

Prací prostředky dávkujte → *Strana 36* podle stupně zašpinění prádla.

- ✓ Na mírné až normální zašpinění stačí menší množství pracího prostředku. Dodržujte dávkování doporučené výrobcem pracího prostředku.

U mírně a normálně zašpiněného prádla snižte teplotu praní.

- ✓ Při nižších teplotách spotřebovává spotřebič méně energie. Na mírné až normální zašpinění stačí i nižší teploty, než je uvedeno na visačce prádla.

Pokud se má prádlo poté sušit v sušičce, nastavte maximální rychlost odstředování.

- ✓ Při sušším prádle se zkracuje doba trvání programu při sušení a snižuje se spotřeba energie. Při vyšší rychlosti odstředování se snižuje zbývající vlhkost prádla a zvuky odstředování jsou hlasitější.

Prádlo perte bez předpírky.

- ✓ Při praní s předpírkou se prodlužuje doba trvání programu a zvyšuje se spotřeba energie a vody.

Spotřebič je vybavený množstevní automatikou.

- ✓ Množstevní automatika optimálně přizpůsobuje spotřebu vody a dobu trvání programu podle druhu a množství prádla.

3.3 Režim šetření energie

Když delší dobu neprovedete žádné kroky ovládání, spotřebič se automaticky přepne do režimu úspory energie. Všechny ukazatele zhasnou a bliká **Start/Reload** ▷▣▣.

Režim úspory energie se ukončí, když provedete nějaký krok ovládání spotřebiče, např. otevřete nebo zavřete dvířka.

Když delší dobu neprovedete v režimu úspory energie žádné kroky ovládání, spotřebič se automaticky vypne.

Poznámka: Pokud je aktivovaná Wi-Fi, spotřebič se automaticky nevypne.

4 Instalace a připojení

4.1 Vybalení spotřebiče

Poznámka: Pro bezpečné používání spotřebiče dodržujte informace týkající se bezpečnosti → *Strana 4* a zabránění škodám → *Strana 10*.

POZOR!

Předměty, které nejsou určeny pro provoz ve spotřebiči a které zůstanou v bubnu, mohou způsobit věcné škody a poškození spotřebiče.

- ▶ Před provozem tyto předměty a dodané příslušenství odstraňte z bubnu.

1. Ze spotřebiče odstraňte veškerý obalový materiál a ochranné kryty.

Pro ekologickou likvidaci obalového materiálu sledujte informace na téma

→ *"Likvidace obalu", Strana 11*.

2. Zkontrolujte spotřebič, zda se na něm nevyskytují viditelná poškození.
3. Otevřete dvířka.
→ *"Základní ovládání", Strana 37*
4. Vyjměte z bubnu příslušenství.
5. Zavřete dvířka.

4.2 Rozsah dodávky

Po vybalení zkontrolujte všechny díly na poškození vzniklá při přepravě a jejich kompletnost.

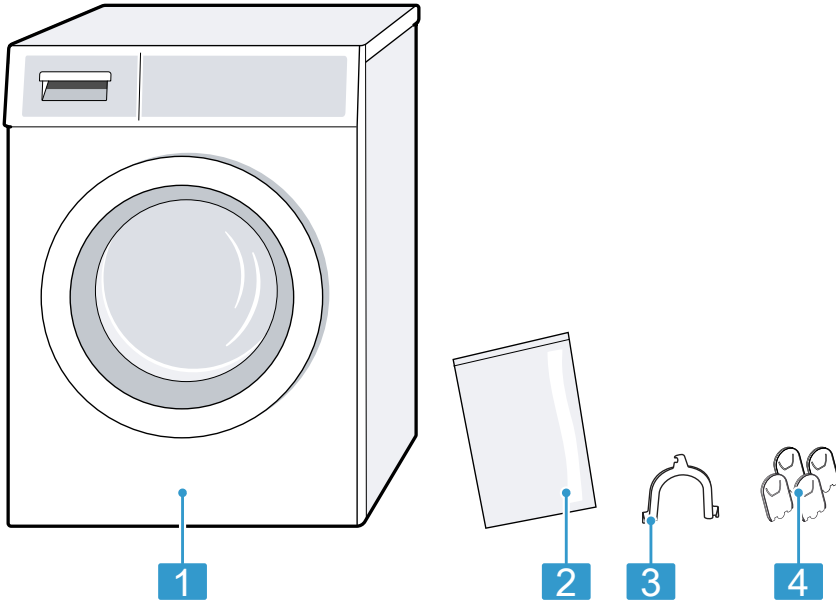

- | | |
|---|-------------------------------------|
| 1 | Pračka |
| 2 | Průvodní doklady |
| 3 | Koleno pro uchycení odtokové hadice |
| 4 | Krytky |

4.3 Požadavky na místo instalace

Poznámka: Pro bezpečné používání spotřebiče dodržujte informace týkající se bezpečnosti → *Strana 4* a zabránění škodám → *Strana 10*.

⚠ VÝSTRAHA **Nebezpečí úrazu elektrickým proudem!**

Spotřebič obsahuje díly pod napětím. Dotýkání se dílů pod napětím je nebezpečné.

- ▶ Nepoužívejte spotřebič bez krycí desky.

⚠ VÝSTRAHA **Nebezpečí zranění!**

Při provozu na podstavci se spotřebič může převrhnout.

- ▶ Před uvedením do provozu bezpodmínečně upevněte nožičky spotřebiče příchytkami → *Strana 33* od výrobce.

POZOR!

Pokud se spotřebič nainstaluje v prostorech s nebezpečím mrazu nebo venku, může zmrzlá zbytková voda spotřebič poškodit a zmrzlé hadice se mohou roztrhnout nebo prasknout.

- ▶ Neinstalujte a nepoužívejte spotřebič v prostorech s nebezpečím mrazu nebo venku.

U spotřebiče byl před vyexportováním ze závodu proveden funkční test a může obsahovat zbytkovou vodu. Když se spotřebič nakloní o více než 40°, může tato zbytková voda vytect.

- ▶ Spotřebič naklánějte opatrně.

Místo instalace	Požadavky
-----------------	-----------

Na podstavci

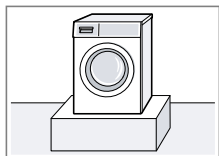

Upevněte spotřebič pomocí příchytek → *Strana 33*.

Na podlaze nad stropem z dřevěných trámů

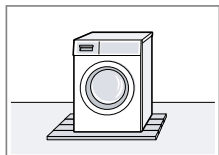

Spotřebič postavte na voděodolnou dřevěnou desku, která je pevně přišroubovaná k podlaze. Dřevěná deska by měla mít tloušťku minimálně 30 mm.

V kuchyňské lince

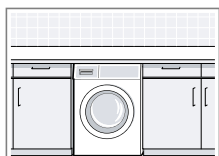

- Je nutná šířka výklenku 60 cm.
- Spotřebič instalujte pouze pod souvislou pracovní desku, která je pevně spojená se sousedními skříňkami.

Místo instalace	Požadavky
U stěny	Dbejte na to, abyste hadice neuskřípli mezi stěnou a spotřebičem.

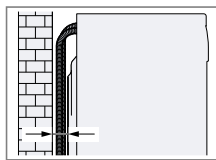

4.4 Odstranění přepravních pojistek

Spotřebič je při přepravě zajištěný na zadní straně přepravními pojistkami.

Poznámky

- Pro bezpečné používání spotřebiče dodržujte informace týkající se bezpečnosti → *Strana 4* a zabránění škodám → *Strana 10*.
- Přepravní pojistky, šrouby a objímky uschovejte pro pozdější přepravu → *Strana 64*.

1. Hadice vyjměte z držáků.

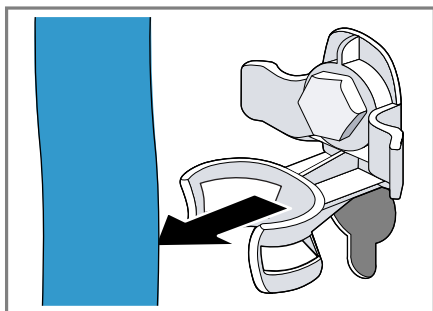

2. Všechny šrouby 4 přepravních pojistek povolte šroubovákem vel. 13 ① a odstraňte je ②.

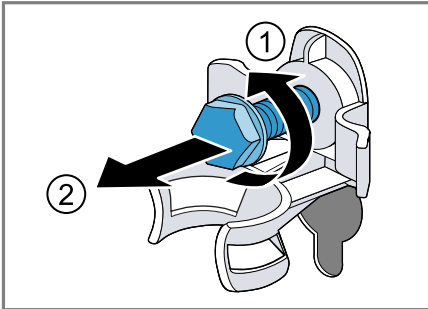

3. Síťový kabel vyjměte z držáku.

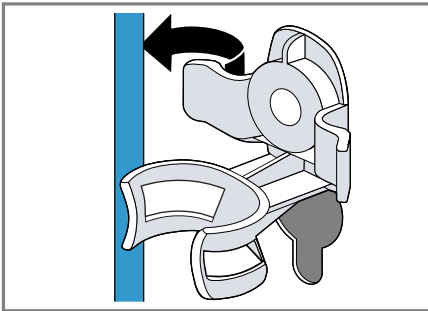

4. Odstraňte 4 objímky.

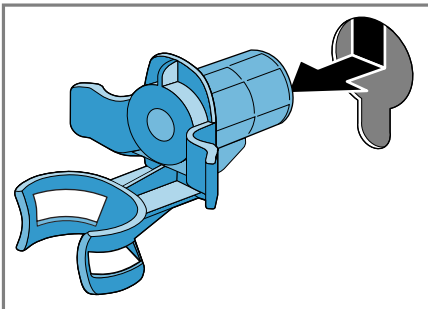

5. Nasadte 4 krytky.

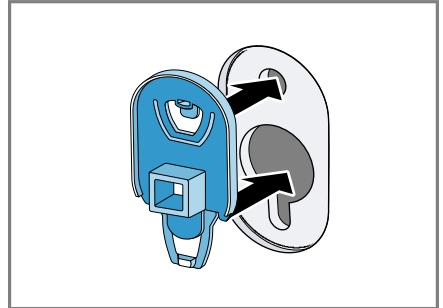

6. Zatlačte 4 krytky dolů.

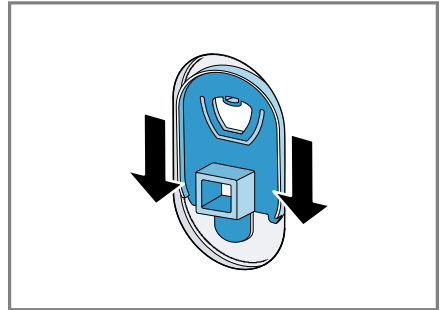

4.5 Odstranění přepravních vzpěr

Poznámka: Pro bezpečné používání spotřebiče dodržujte informace týkající se bezpečnosti → *Strana 4* a zabránění škodám → *Strana 10*.

cs Instalace a připojení

1. Šroubovákem T20 povolte a odstraňte šrouby svislých přepravních vzpěr.

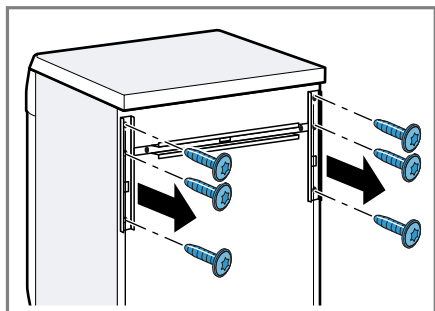

2. Odstraňte přepravní vzpěry.

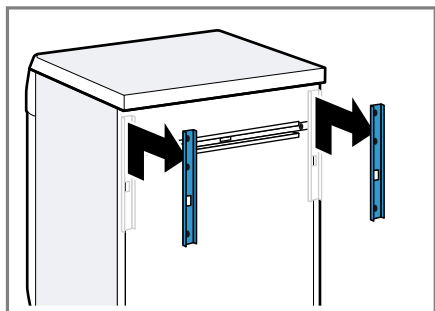

3. Šroubovákem T20 povolte a odstraňte šrouby vodorovné přepravní vzpěry.

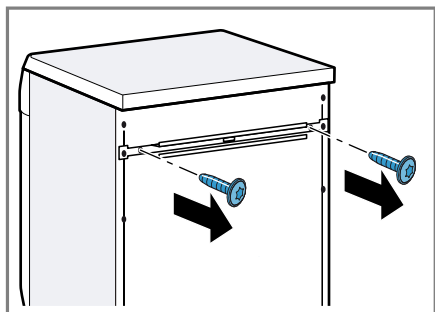

4. Odstraňte přepravní vzpěru.

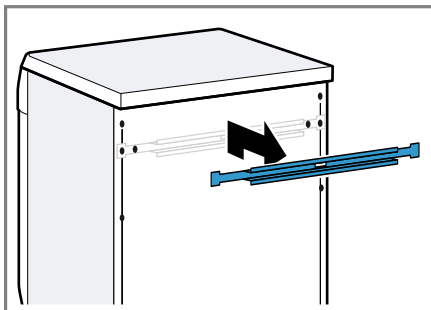

4.6 Připojení spotřebiče

Připojení přívodní hadice

Poznámka: Pro bezpečné používání spotřebiče dodržujte informace týkající se bezpečnosti → *Strana 4* a zabránění škodám → *Strana 10*.

⚠ VÝSTRAHA Nebezpečí úrazu elektrickým proudem!

Spotřebič obsahuje díly pod napětím. Dotýkání se dílů pod napětím je nebezpečné.

- ▶ Elektrický ventil Aquastop neponořujte do vody.

1. Přívodní hadici připojte k přívodu vody (26,4 mm = 3/4").

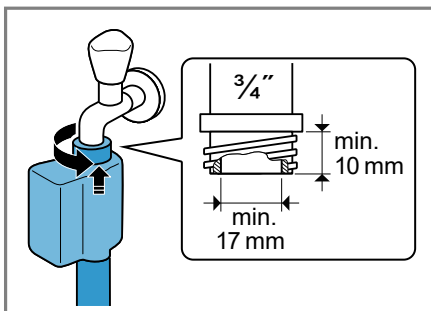

2. Opatrně otevřete přívod vody a zkontrolujte těsnost připojovacích míst.

Způsoby připojení odtoku vody

Tyto informace vám pomůžou připojit spotřebič k odtoku vody.

Poznámka: Pro bezpečné používání spotřebiče dodržujte informace týkající se bezpečnosti → *Strana 4* a zabránění škodám → *Strana 10*.

POZOR!

Při odčerpávání je odtoková hadice pod tlakem a může se z místa připojení uvolnit.

- ▶ Zajistěte odtokovou hadici proti neúmyslnému uvolnění.

Poznámka: Dodržujte požadovanou výšku odčerpávání.
Maximální výška odčerpávání činí 100 cm.

Odtok do sifonu

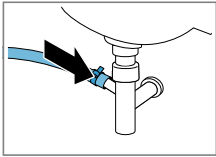

Zajistěte místo připojení hadicovou sponou (24–40 mm).

Odtok do umyvadla

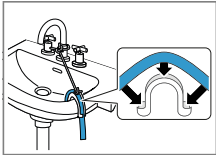

Odtokovou hadici zafixujte pomocí kolena a zajistěte ji.

Odtok do plastové trubky s pryžovým hrdlem nebo do odtokového otvoru v podlaze

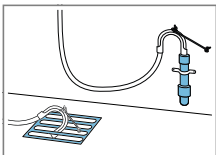

Odtokovou hadici zafixujte pomocí kolena a zajistěte ji.

4.7 Vyrovnání spotřebiče

Pro snížení hlučnosti a vibrací a zabránění posouvání spotřebiče spotřebič správně vyrovnajte.

Poznámka: Pro bezpečné používání spotřebiče dodržujte informace týkající se bezpečnosti → *Strana 4* a zabránění škodám → *Strana 10*.

1. Pojistné matice povolte klíčem vel. 17 ve směru hodinových ručiček.

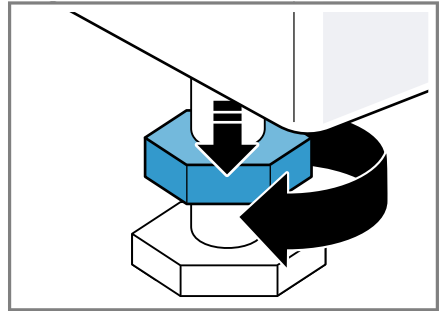

2. Pro vyrovnání spotřebiče otáčejte nožičkami spotřebiče. Vyrovnání zkontrolujte pomocí vodováhy.

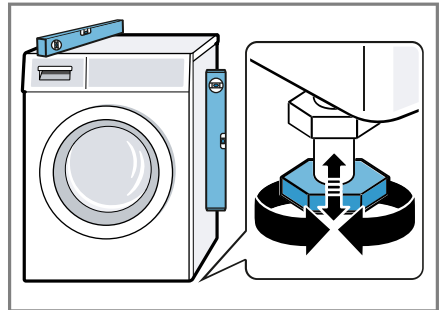

Všechny nožičky spotřebiče musí pevně stát na podlaze.

cs Instalace a připojení

3. Utáhněte pojistné matice klíčem vel. 17 pevně ke krytu.

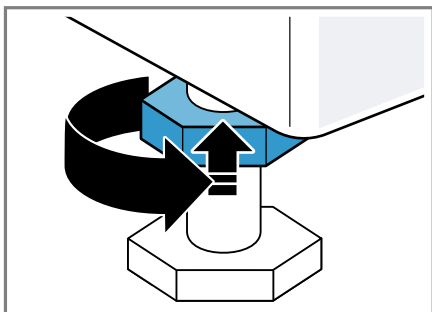

Nožičku přitom pevně držte a neměňte její výšku.

4.8 Připojení spotřebiče k elektrickému proudu

Poznámka: Pro bezpečné používání spotřebiče dodržujte informace týkající se bezpečnosti → *Strana 4* a zabránění škodám → *Strana 10*.

1. Síťovou zástrčku síťového kabelu spotřebiče zastrčte do zásuvky v blízkosti spotřebiče.
Údaje připojení spotřebiče najdete v Technických údajích → *Strana 68*.
2. Zkontrolujte pevné umístění síťové zástrčky.

5 Seznámení

5.1 Spotřebič

Zde naleznete přehled součástí vašeho spotřebiče.

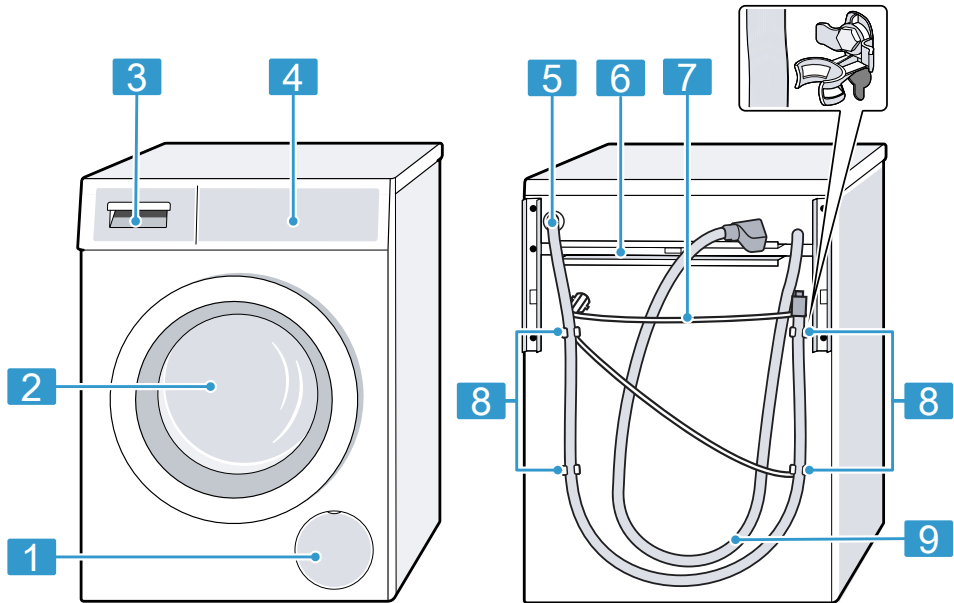

V závislosti na typu spotřebiče se mohou detaily na obrázku lišit, např. barva a tvar.

1 Servisní kryt čerpadla
→ *Strana 50*

2 Dvířka

3 Násypka na prací prostředky
→ *Strana 20*

4 Ovládací prvky → *Strana 20*

5 Odtoková hadice → *Strana 17*

6 Převážné vzpěry → *Strana 15*

7 Síťový kabel → *Strana 18*

8 Převážné pojistky → *Strana 14*

9 Přívodní hadice → *Strana 16*

5.2 Násypka na prací prostředky

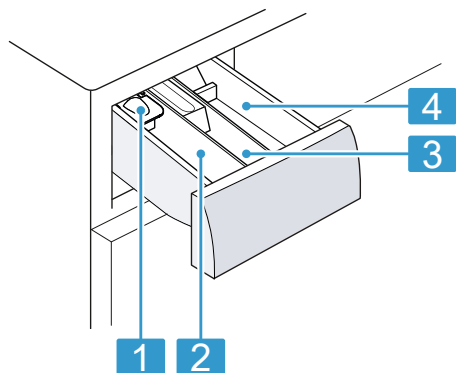

- 1 Odměrka na tekuté prací prostředky
→ "Nasazení odměrky na tekuté prací prostředky", Strana 38
- 2 Komora II:
 - prací prostředek pro hlavní praní
 - změkčovací prostředek
 - bělidlo
 - sůl na skvrny
- 3 Komora ☼:
 - aviváž
 - tekutý škrob
 - impregnační prostředek
- 4 Komora I:
 - prací prostředek pro předpírku
 - hygienický prací prostředek

5.3 Ovládací prvky

Pomocí ovládacího pole nastavíte všechny funkce vašeho spotřebiče a dostanete informace o provozním stavu.

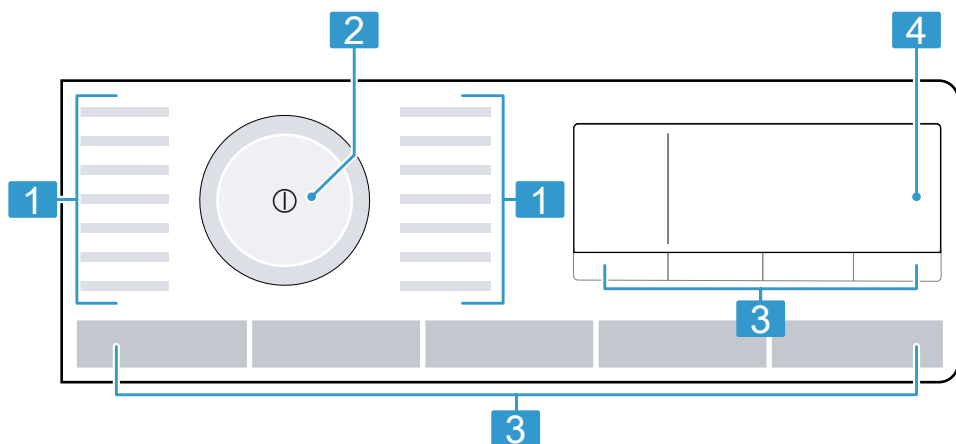

1 Programy → Strana 26

2 Volič programů → Strana 37

3 Tlačítka → Strana 23

4 Displej → Strana 21













6 Displej

Na displeji vidíte aktuální hodnoty nastavení, možnosti voleb nebo nápovědné texty.













Ukazatel	Označení	Popis
0:40 ¹	Doba trvání programu / zbývající doba programu	Přibližná předpokládaná doba trvání programu nebo zbývající doba programu.
10h ¹	Doba skončení	Byla nastavena doba skončení programu a zobrazují se zbývající hodiny. → "Tlačítka", Strana 23
10 kg ¹	Doporučené množství prádla	Maximální množství prádla pro nastavený program v kg.
☒ -1400	Rychlost odstředování	Nastavená rychlost odstředování v ot/min. → "Tlačítka", Strana 23 0: bez závěrečného odstředování, pouze odčerpání ☒ : stop po máchání, bez odčerpání
❄ -90	Teplota	Nastavená teplota ve °C. → "Tlačítka", Strana 23 ❄ (studená)
☒	Předpírka	Stav programu
☒	Praní	Stav programu
☒	Máchání	Stav programu









¹ Příklad

Ukazatel	Označení	Popis
	Odstředování	Stav programu
-P-	Pauza	Stav programu
-0-	Konec programu	Stav programu
	Dětská pojistka	<ul style="list-style-type: none"> ■ svítí: Dětská pojistka je aktivovaná. ■ bliká: Dětská pojistka je aktivovaná a došlo k ovládní spotřebiče. → "Deaktivace dětského zámku", Strana 41
	Krev	Je aktivovaný druh skvrn.
	Tráva	Je aktivovaný druh skvrn.
	Červené víno	Je aktivovaný druh skvrn.
	Jedlý tuk / olej	Je aktivovaný druh skvrn.
	Spotřeba energie	<p>Spotřeba energie pro nastavený program.</p> <ul style="list-style-type: none"> ■ —: nízká spotřeba energie ■ ————: vysoká spotřeba energie
	Spotřeba vody	<p>Spotřeba vody pro nastavený program.</p> <ul style="list-style-type: none"> ■ —: nízká spotřeba vody ■ ————: vysoká spotřeba vody
	Wi-Fi	<ul style="list-style-type: none"> ■ Svítí: Spotřebič je připojený k domácí síti. ■ Bliká: Spotřebič se pokouší spojit s domácí sítí. <p>→ "Home Connect ", Strana 42</p>
	Řízení energie	<p>Spotřebič je spojený se systémem Smart Energy (řízení energie).</p> <p>→ "Spojení spotřebiče s řízením energie", Strana 44</p>
	Rozpoznání pěny	Spotřebič rozpoznal příliš mnoho pěny.
	Dvířka	Dvířka jsou odblokovaná a lze je otevřít.
	Přívod vody	<ul style="list-style-type: none"> ■ Není tlak vody. ■ Příliš nízký tlak vody.
E:35 / -10 ¹	Chyba	Chybový kód, chybové hlášení, signál.
¹ Příklad		

7 Tlačítka

Výběr nastavení programu závisí na nastaveném programu. Možnosti výběru pro všechny programy jsou uvedené v přehledu
→ "Programy", Strana 26.

Tlačítko	Výběr	Popis
Start/Reload  (start / doplnění / pauza)	<ul style="list-style-type: none"> ■ Spuštění ■ Zrušení ■ Pozastavení 	Spuštění, zrušení nebo pozastavení programu.
varioSpeed 	<ul style="list-style-type: none"> ■ Aktivace ■ Deaktivace 	Aktivace nebo deaktivace praní s kratší dobou. Poznámka: Zvýší se spotřeba energie. Výsledek praní se tím nezhorší.
Select  (volba skvrn)	Výběr z více možností	Výběr druhu skvrn. Teplota, pohyby bubny a doba namáčení se přizpůsobí podle druhu skvrn.
- Finish in +  (hodina za)	1–24 hodin	Stanovení doby skončení programu. Doba trvání programu je již obsažená v nastaveném počtu hodin. Po spuštění programu se zobrazí doba trvání programu.
Temp. °C (teplota)	 -90 °C	Přizpůsobení teploty ve °C.
Spin Speed 	 - 1400	Přizpůsobení rychlosti odstředování nebo aktivace  (stop po máchání). Při zvolení  se na konci praní neodčerpá voda a deaktivuje se odstředování. Prádlo zůstane ležet ve vodě z máchání.
 (síťový vypínač)	<ul style="list-style-type: none"> ■ Zapnutí ■ Vypnutí 	Zapnutí nebo vypnutí spotřebiče.









Tlačítko	Výběr	Popis
Remote Start  (vzdálený start)	<ul style="list-style-type: none"> ■ Aktivace ■ Deaktivace ■ Otevření nabídky Home Connect 	<p>Když krátce stisknete tlačítko, povolíte dálkové spuštění spotřebiče pomocí aplikace Home Connect.</p> <p>Když podržíte tlačítko stisknuté cca 3 sekundy, otevřete nabídku Home Connect.</p> <p>Poznámky</p> <ul style="list-style-type: none"> ■ Dálkové spuštění nelze z bezpečnostních důvodů aktivovat, když jsou otevřená dvířka. ■ Dálkové spuštění se z bezpečnostních důvodů deaktivuje za následujících podmínek: <ul style="list-style-type: none"> – Otevřete dvířka. – Stisknete Start/Reload . – Stisknete Remote Start . – Vypnete spotřebič. – Po výpadku proudu.
 3 sec. (dětský zámek 3 s)	<ul style="list-style-type: none"> ■ Aktivace ■ Deaktivace 	<p>Aktivace nebo deaktivace dětského zámku.</p> <p>Zabezpečení ovládacího panelu proti nežádoucímu ovládní.</p> <p>Pokud jste aktivovali dětský zámek a vypnete spotřebič, dětský zámek zůstane aktivní.</p> <p>→ "Dětský zámek", <i>Strana 41</i></p>
Spin Speed  (otáčky)	Základní nastavení	<p>Změna základních nastavení spotřebiče.</p> <p>→ "Změna základních nastavení", <i>Strana 48</i></p>
Prewash  (předpírka)	<ul style="list-style-type: none"> ■ Aktivace ■ Deaktivace 	<p>Aktivace nebo deaktivace předpírky, např. pro praní silně zašpiněného prádla.</p>
Water Plus  (voda plus)	<ul style="list-style-type: none"> ■ aktivovat ■ deaktivovat 	<p>Aktivace nebo deaktivace praní s větším množstvím vody a přídavným mácháním.</p> <p>Doporučuje se u mimořádně citlivé pokožky nebo v oblastech s velmi měkkou vodou.</p>
Less Ironing  (snadné žehlení)	<ul style="list-style-type: none"> ■ Aktivace ■ Deaktivace 	<p>Aktivace nebo deaktivace praní s omezením pomačkání.</p> <p>Aby se snížilo pomačkání prádla, přizpůsobí se průběh odstředování a rychlost odstředování.</p>

Tlačítko	Výběr	Popis
		Prádlo je po praní tak vlhké, že se při pověšení na šňůru vyvěsí.









8 Programy

Zde najdete přehled programů. Zde získáte informace k množství prádla a k nastavitelným možnostem programů.









Tip: VISAČKY na prádle vám poskytnou další informace pro výběr programu.
→ "Značky pro údržbu na vISAČKÁCH", Strana 35

Program	Popis	Nastavení programu	
bavlna	Praní odolných textilií z bavlny, lnu nebo směsových tkanin. Vhodný také jako krátký program pro normálně zašpiněné prádlo, když aktivujete varioSpeed  . Když aktivujete varioSpeed  , sníží se maximální množství prádla na 5 kg.	Max. množství prádla (kg)	10
bavlna barevné	Praní odolných textilií z bavlny, lnu nebo směsových tkanin. Energeticky úsporný program.	Max. množství prádla (kg)	10
		Max. rychlost odstředování (ot/min) ¹	1400
		Max. teplota (°C)	90
		varioSpeed 	•
		Select 	•
		Water Plus 	•
		Spin Speed  (stop po máchání)	•
		Prewash 	•
		Less Ironing 	•







¹ Nastavení programu

Program	Popis	Nastavení programu
<p>Max. množství prádla (kg)</p>	<p>Poznámka: Kvůli úspoře energie se skutečná teplota praní může lišit od nastavené teploty. Účinnost praní odpovídá zákonným požadavkům.</p>	<p>Less Ironing </p> <p>Prewash </p> <p>Spin Speed   (stop po máchání)</p> <p>Water Plus </p> <p>Select </p> <p>varioSpeed </p> <p>Max. rychlost odstředování (ot/min)¹</p> <p>Max. teplota (°C)</p>
eco 40-60	<p>Praní textilií z bavlny, lnu a směsových tkanin.</p> <p>Poznámka: Textilie, které lze podle symbolu údržby prát od 40 °C  do 60 °C , je možné prát dohromady. Prací účinek odpovídá nejlepší možné třídě pracovního účinku podle zákonných předpisů. U tohoto programu se teplota praní automaticky přizpůsobí podle množství prádla, aby bylo dosaženo optimální energetické účinnosti při nejlepším možném pracovním účinku. Teplotu praní nelze změnit.</p>	<p>•</p> <p>•</p> <p>•</p> <p>•</p> <p>•</p> <p>•</p> <p>—</p> <p>1400</p> <p>—</p>







¹ Nastavení programu

Program	Popis	Nastavení programu				
		Less Ironing 	●	●	●	—
		Prewash 	●	●	●	—
		Spin Speed   (stop po máchání)	●	●	●	●
		Water Plus 	●	●	●	—
		Select 	●	●	●	—
		varioSpeed 	●	●	—	—
		Max. rychlost odstředování (ot/min) ¹	1200	1400	800	800
		Max. teplota (°C)	60	60	40	40
	Max. množství prádla (kg)	4	4	2	2	
snadno udržovatelné	Praní textilií ze syntetiky a směso- vých tkanin.	4	4	2	2	
rychlý / mix	Praní textilií z bavlny, lnu, synte- tiky a směsových tkanin. Vhodný pro mírně zašpiněné prádlo.	4	4	2	2	
jemné / hedvá- bí	Praní jemných pracích textilií z hedvábí, viskózy a syntetiky. Používejte prací prostředek na jemné prádlo nebo hedvábí. Poznámka: Obzvláště chou- lostivé textilie nebo textilie s háč- ky, poutky nebo kosticemi perle v síťce na prádlo.	4	4	2	2	
 vlna	Praní textilií z vlny nebo s podí- lem vlny, které lze prát ručně a v pračce. Aby se zabránilo sražení prádla, pohybuje buben textiliemi ob- zvláště šetrně s dlouhými pře- stávkami.	4	4	2	2	









¹ Nastavení programu

Program	Popis	Nastavení programu				
	Používejte prací prostředek na vlnu.					
máchání	Máchání s následným odstředováním a odčerpáním vody.	-	1400	-	-	Less Ironing  Prewash  Spin Speed   (stop po máchání) Water Plus  Select  varioSpeed  Max. rychlost odstředování (ot/min) ¹ Max. teplota (°C)
odstředování / odčerpání	Odstředování a odčerpání vody. Pokud chcete jen odčerpat vodu, aktivujte 0. Prádlo se neodstředí.	-	1400	-		
džíny / tmavé prádlo	Praní tmavých textilií a textilií s intenzivní barvou z bavlny a textilií se snadnou údržbou, např. džínů. Prádlo perte naruby. Používejte tekutý prací prostředek.	4	-			1200 40
čistění bubny	Čistění a údržba bubny. Program používejte v následujících případech: <ul style="list-style-type: none"> ■ před prvním použitím, ■ při častém praní na teplotu 40 °C a nižší, ■ po delší nepřítomnosti. 	-	-			1200









¹ Nastavení programu

Program	Popis	Nastavení programu
<p>Max. množství prádla (kg)</p>	<p>Použijte univerzální prací prášek nebo prací prášek s bělidly. Abyste zabránili tvorbě pěny, použijte poloviční množství pracího prostředku. Nepoužívejte aviváž. Nepoužívejte prací prostředky na vlnu, jemné prádlo nebo tekuté prací prostředky.</p> <p>Poznámka: Pokud jste delší dobu nepoužívali program s teplotou 60 °C nebo vyšší, blíká pro připomenutí ukazatel pro čištění bubnu.</p>	<p>Less Ironing </p> <p>Prewash </p> <p>Spin Speed   (stop po máchání)</p> <p>Water Plus </p> <p>Select </p> <p>varioSpeed </p> <p>Max. rychlost odstředování (ot/min) ¹</p> <p>Max. teplota (°C)</p>
<p>outdoor / impregnace</p>	<p>Použijte textilii odolných vůči povětrnostním vlivům a outdoorových textilií s membránovou technologií a nepromokavou úpravou. Vhodný pro praní s následnou impregnací. Použijte prací prostředek na outdoorové textilie.</p>	<p>1</p> <p>800</p> <p>40</p>

¹ Nastavení programu

Program	Popis	Nastavení programu		
		Less Ironing  Prewash  Spin Speed   (stop po máchání) Water Plus  Select  varioSpeed  Max. rychlost odstředování (ot/min) ¹ Max. teplota (°C)	● ● ● ● ● — 1400 40	— — ● ● — ● 1200 40
Max. množství prádla (kg)	<p>Používejte impregnační prostředek vhodný pro praní v pračce. Naplňte prací prostředek na outdoorové textilie do komory II v nášypce na prací prostředky a impregnační prostředek do komory .</p> <p>→ "Nášypka na prací prostředky", Strana 20</p> <p>Provedte následné ošetření prádla podle údajů výrobce.</p>	5	<p>Praní textilií z bavlny, lnu, syntetiky a směsovcých tkanin. Vhodný pro mírně a normálně zašpiněné prádlo. Optimální výsledek praní za méně než hodinu.</p>	4
super 15'/30'	<p>Praní textilií z bavlny, syntetiky a směsovcých tkanin. Krátký program pro mírně zašpiněné malé kusy prádla.</p>			

¹ Nastavení programu

Program	Popis
	<p>Nastavení programu</p> <p>Less Ironing </p> <p>Prewash </p> <p>Spin Speed   (stop po máchání)</p> <p>Water Plus </p> <p>Select </p> <p>varioSpeed </p> <p>Max. rychlost odstředování (ot/min) ¹</p> <p>Max. teplota (°C)</p>
	<p>Max. množství prádla (kg)</p> <p>Doba trvání programu činí cca 30 minut. Pokud chcete zkrátit dobu trvání programu na 15 minut, aktivujte varioSpeed . Maximální množství prádla se sníží na 2 kg.</p>
	<p>¹ Nastavení programu</p>

9 Příslušenství

Používejte originální příslušenství. Je přizpůsobené pro váš spotřebič.

	Použití	Objednací číslo
Prodloužení přívodní hadice	Prodloužení přívodní hadice na studenou vodu nebo přívodní hadice Aquastop (2,50 m).	WZ10131
Příchytky	Zlepšení stability spotřebiče.	WX975600
Vložka pro tekuté prací prostředky	Dávkování tekutých pracích prostředků.	00605740

10 Před prvním použitím

Připravte spotřebič pro použití.

10.1 Spuštění praní bez prádla

Spotřebič byl před opuštěním závodu důkladně přezkoušen. Aby se odstranila případná zbytková voda, proveďte poprvé praní bez prádla.

Poznámka: Pro bezpečné používání spotřebiče dodržujte informace týkající se bezpečnosti → *Strana 4* a zabránění škodám → *Strana 10*.

1. Stiskněte ①.

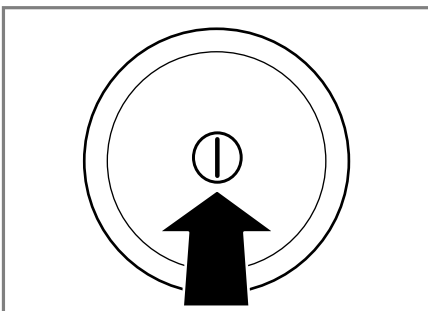

Zapnutí spotřebiče může trvat několik sekund.

2. Nastavte program **čištění bubny**.

3. Zavřete dvířka.
4. Vytáhněte násypku na prací prostředky.

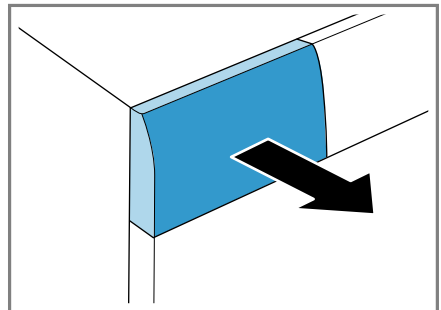

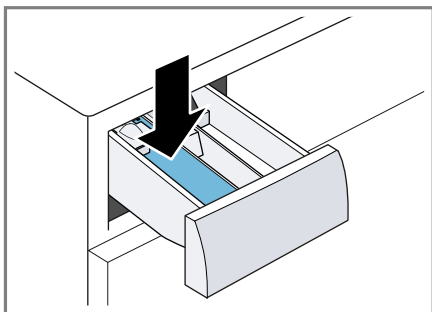

5. Do komory II naplňte univerzální prací prášek.

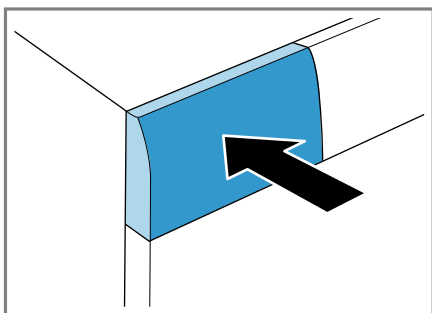

Abyste zabránili tvorbě pěny, použijte pouze polovinu množství pracího prostředku doporučeného výrobcem pracího prostředku pro mírně znečištěné prádlo. Nepoužívejte prací prostředek na vlnu nebo na jemné prádlo.

6. Zasuňte násypku na prací prostředky.



7. Pro spuštění programu stiskněte **Start/Reload**  (**start / doplnění / pauza**).

- ✓ Na displeji se zobrazuje zbývající doba trvání.
- ✓ Po skončení programu se na displeji zobrazí: **-0-**.

8. Spusťte první praní nebo stiskněte  pro vypnutí spotřebiče.
→ "Základní ovládání", Strana 37

11 Prádlo

11.1 Příprava prádla

Poznámka: Pro bezpečné používání spotřebiče dodržujte informace týkající se bezpečnosti → Strana 4 a zabránění škodám → Strana 10.

POZOR!

Předměty, které zůstanou v prádle, mohou poškodit prádlo a buben.

- ▶ Před spuštěním odstraňte z kapes prádla všechny předměty.
- ▶ Kvůli šetrnému zacházení se spotřebičem a s prádlem prádlo připravte.
 - Vyprázdněte kapsy.
 - Kartáčkem odstraňte písek ze všech záhybů a kapes.
 - Povlaky na příkrývky a polštáře zapněte.
 - Zapněte všechny zipy, suché zipy, háčky a poutka.
 - Látkové pásky, vázačky u zástěr zavažte nebo použijte pytlík na praní.
 - Delší stahovací pásky a šňůrky s pevnými koncovkami v kapucích nebo kalhotách svažte.
 - Ze záclon odstraňte kroužky a ocelová lanka nebo použijte sítku na prádlo.
 - Na malé kousky prádla, jako např. dětské ponožky, použijte sítku na prádlo.
 - Některé úporné, zaschlé skvrny se odstraní až po několikerém praní.
 - Perte společně velké a malé kusy prádla.
 - Čerstvé skvrny nedrhněte, nýbrž potřete mýdlovým roztokem.
 - Prádlo rozložte a načechejte nebo se řiďte popisem k jednotlivým programům.

11.2 Třídění prádla

Poznámka: Pro bezpečné používání spotřebiče dodržujte informace týkající se bezpečnosti → *Strana 4* a zabránění škodám → *Strana 10*.

- ▶ Pro zlepšení výsledku praní a zabránění obarvení roztříďte prádlo před praním podle následujících kritérií.

- Druhy tkaniny a vláken.
Prádlo stejného druhu tkaniny a vláken perte společně.
- Značky pro údržbu na visačkách → *Strana 35*
- Popis programů → *Strana 26*
- Bílé prádlo
- Barevné prádlo
Nové barevné prádlo vyperte poprvé zvlášť.

11.3 Stupně zašpinění

Stupeň zašpinění	Zašpinění	Příklady
Mírné	<ul style="list-style-type: none"> ■ Na prádle není vidět zašpinění nebo skvrny. ■ Z prádla jsou cítit pachy. 	Lehké letní oděvy nebo sportovní oděvy, které byly nošené jen několik hodin.
Normální	Na prádle je vidět zašpinění nebo slabé skvrny.	<ul style="list-style-type: none"> ■ Trika, košile nebo halenky jsou propocené nebo několikrát nošené. ■ Ručníky nebo povlečení, které se používaly až jeden týden.
Silné	Na prádle je zřetelně vidět zašpinění nebo skvrny.	Utěrky, dětské oděvy nebo pracovní oděvy.

11.4 Značky pro údržbu na visačkách

Značka pro praní

Symbol	Prací proces	Doporučený program
	Normální	Cotton (Bavlna)
	Šetrný	Snadná údržba (Easy Care)
	Mimořádně šetrný	Jemné / hedvábí pro ruční praní
	Ruční praní	Vlna
	Neperte v pračce	–

12 Prací a ošetrovací prostředky

Poznámka: Pro bezpečné používání spotřebiče dodržujte informace týkající se bezpečnosti → *Strana 4* a zabránění škodám → *Strana 10*.

Údaje výrobce k použití a dávkování najdete na obale.

Poznámky

- V případě tekutých pracích prostředků používejte pouze dobře tekoucí prací prostředky.

- Nemíchejte různé tekuté prací prostředky.
- Nemíchejte prací prostředek a aviváž.
- Nepoužívejte příliš dlouho skladované a silně zhoustlé výrobky.
- Nepoužívejte prostředky obsahující rozpouštědla, leptavé nebo těkavé prostředky (např. tekuté bělidlo).
- Barvicí prostředky používejte úsporně, sůl může poškodit nerezovou ocel.
- Ve spotřebiči nepoužívejte odbarvovací prostředky.

12.1 Doporučené prací prostředky

Prací prostředky	Textilie	Program	Teplota
Univerzální prací prostředky s optickými rozjasňovači	Bílé textilie ze lnu nebo bavlny s možností vyvážky	Cotton (Bavlna)	Studená až 90 °C
Prací prostředky na barevné prádlo bez bělidla a optických zjasňovačů	Barevné textilie ze lnu nebo bavlny	Cotton (Bavlna)	Studená až 60 °C
Prací prostředky na barevné prádlo / prací prostředky na jemné prádlo bez optických zjasňovačů	Barevné textilie z vláken se snadnou údržbou nebo syntetických vláken	Snadná údržba (Easy Care)	Studená až 60 °C
Prací prostředky na jemné prádlo	Choulostivé jemné textilie z hedvábí nebo viskózy	Jemné/hedvábí	Studená až 40 °C
Prací prostředky na vlnu	Vlna	Vlna	Studená až 40 °C

Tip: Na www.cleanright.eu najdete velké množství dalších informací o pracích, ošetrovacích a čisticích prostředcích pro soukromé použití.

12.2 Dávkování pracích prostředků

Dávkování pracího prostředku se řídí podle:

- množství prádla,

- stupně zašpinění,
- tvrdosti vody.

Tvrdot vody můžete zjistit u místních vodáren nebo sami pomocí testu tvrdosti vody.

Tvrdot vody

Tvrdot	Celková tvrdost v mmol/l	Německá tvrdost v °dH
Měkká (I)	0–1,5	0–8,4
Střední (II)	1,5–2,5	8,4–14
Tvrdá (III)	Nad 2,5	Nad 14

Příklad údaje výrobce pro prací prostředky

Tyto příklady údajů se vztahují na standardní množství prádla 4–5 kg.

Zašpinění	Mírné	Normální	Silné
Tvrdot vody: měkká/střední	40 ml	55 ml	80 ml
Tvrdot vody: tvrdá / velmi tvrdá	55 ml	80 ml	105 ml

Dávkovací množství najdete na obale od výrobce.

- Dávkovací množství přizpůsobte podle skutečného množství prádla.

13 Základní ovládání

13.1 Zapnutí spotřebiče

- ▶ Stiskněte .

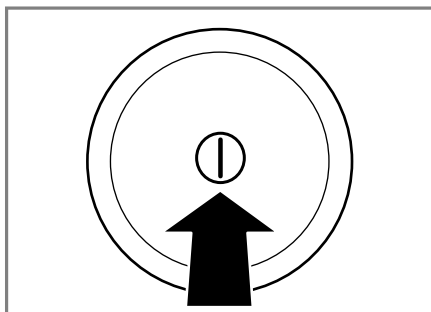

Zapnutí spotřebiče může trvat několik sekund.

Poznámka: Buben se rozsvítí po otevření, zavření a spuštění programu. Osvětlení zhasne automaticky.

13.2 Nastavení programu

1. Volič programů nastavte na požadovaný program.
→ "Programy", Strana 26

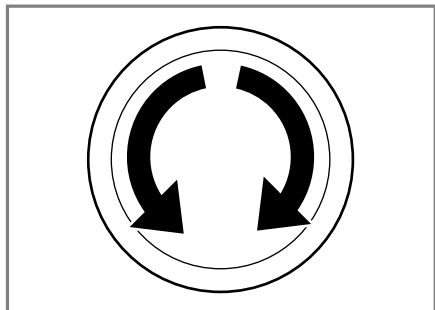

2. V případě potřeby přizpůsobte nastavení programu → Strana 38.

13.3 Přizpůsobení nastavení programu

Požadavek: Je nastavený program.
→ "Nastavení programu", Strana 38

- ▶ Přizpůsobte nastavení programu.
→ "Programy", Strana 26

Poznámka: Nastavení programu se pro tento program neuloží trvale.

13.4 Vložení prádla

Poznámky

- Pro bezpečné používání spotřebiče dodržujte informace týkající se bezpečnosti → Strana 4 a zabránění škodám → Strana 10.
- Abyste zabránili pomačkání, dodržujte maximální množství prádla pro
→ "Programy", Strana 26.

Požadavek: Prádlo je připravené a roztříděné.

→ "Prádlo", Strana 34

1. Otevřete dvířka.

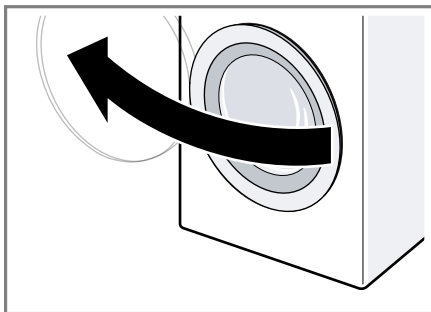

Zkontrolujte, zda je buben prázdný.

2. Rozložené prádlo vložte do bubnu.
3. Zavřete dvířka.

Zajistěte, aby nebylo žádné prádlo přiskřípnuté ve dvířkách.

13.5 Nasazení odměrky na tekuté prací prostředky

Pokud si odměrku objednáte jako příslušenství, musíte ji nasadit.

1. Vytáhněte násypku na prací prostředky.

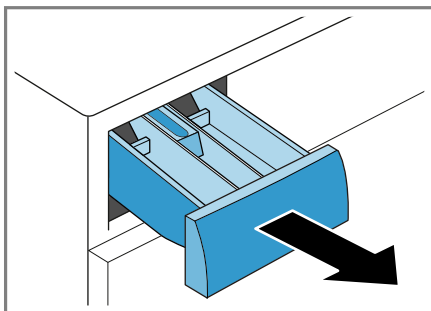

2. Vložku zatlačte dolů a násypku na prací prostředky vyjměte.

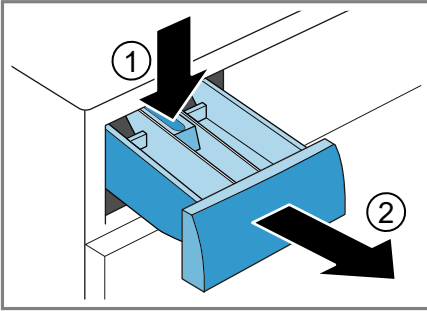

3. Nasaďte odměrku.

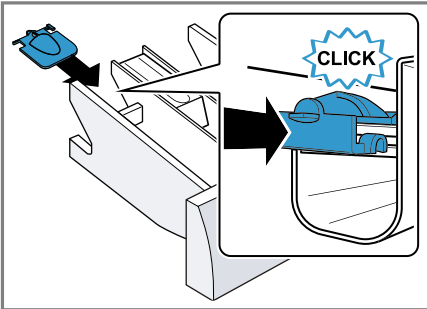

4. Nasaďte násypku na prací prostředky.

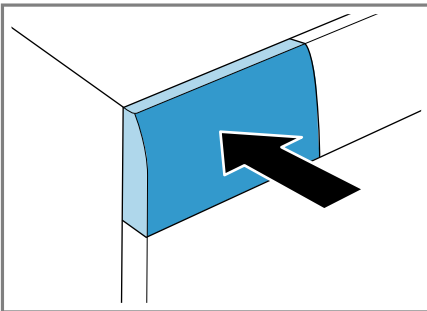

13.6 Použití odměrky na tekuté prací prostředky

Pro dávkování tekutých pracích prostředků můžete v násypce na prací prostředky použít odměrku.

1. Vytáhněte násypku na prací prostředky.
2. Odměrku posuňte dopředu.

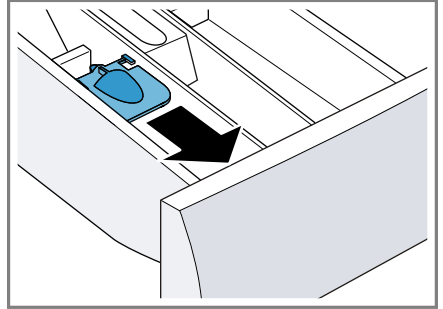

3. Odměrku sklopte a nechte zaskočit.

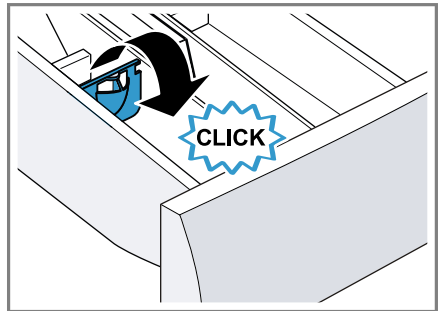

4. Zasuňte násypku na prací prostředky.

13.7 Naplnění pracího prostředku a ošetrovacího prostředku

Poznámky

- Pro bezpečné používání spotřebiče dodržujte informace týkající se bezpečnosti → *Strana 4* a zabránění škodám → *Strana 10*.

- Odměrkou na tekuté prací prostředky nepoužívejte na gelové prací prostředky, prací prášky, při aktivované předpírce nebo nastavené době skončení.

Požadavek: Informujte se o optimálním dávkování pracích a ošetřovacích prostředků. → *Strana 36*

1. Vytáhněte násypku na prací prostředky.
2. Naplňte prací prostředek.
→ *"Násypka na prací prostředky", Strana 20*
3. V případě potřeby naplňte ošetřovací prostředek.
4. Zasuňte násypku na prací prostředky.

13.8 Spuštění programu

Poznámka: Pokud chcete změnit dobu do skončení programu, nejprve nastavte dobu skončení.

- ▶ Stiskněte **Start/Reload** ▷▢▢.
- ✓ Buben se otáčí a probíhá rozpoznání množství prádla, které může trvat až 2 minuty, a poté se začne napouštět voda.
- ✓ Na displeji se zobrazí buď doba trvání programu, nebo doba skončení.
- ✓ Po skončení programu se na displeji zobrazí: **-0-**.

13.9 Namáčení prádla

Poznámka: Není nutné přidávat další prací prostředek. K praní se poté použije namáčecí roztok.

1. Spusťte program.
2. Po cca 10 minutách stiskněte **Start/Reload** ▷▢▢ pro pozastavení programu.
3. Po požadované době namáčení stiskněte **Start/Reload** ▷▢▢ pro pokračování programu.

13.10 Přidání prádla

Poznámka: Pro bezpečné používání spotřebiče dodržujte informace týkající se bezpečnosti → *Strana 4* a zabránění škodám → *Strana 10*.

1. Stiskněte **Start/Reload** ▷▢▢.
Spotřebič se pozastaví a zkontroluje, zda lze přidat nebo vyjmout prádlo. Řiďte se podle stavu programu.
2. Přidejte nebo vyndejte prádlo.
3. Zavřete dvířka.
4. Stiskněte **Start/Reload** ▷▢▢.

13.11 Zrušení programu

Po spuštění programu můžete program kdykoli zrušit:

Poznámka: Pro bezpečné používání spotřebiče dodržujte informace týkající se bezpečnosti → *Strana 4* a zabránění škodám → *Strana 10*.

1. Stiskněte **Start/Reload** ▷▢▢.
2. Otevřete dvířka.
Při vysoké teplotě a vysoké hladině vody zůstanou dvířka spotřebiče z bezpečnostních důvodů zablokována.
 - Při vysoké teplotě spusťte program **máchání**.
 - Při vysoké hladině vody spusťte program **odstředování** nebo **odčerpání**.
3. Vyndejte prádlo.

13.12 Pokračování programu při nastavení stop po máchání

1. Nastavte program **odstředování** nebo **odčerpání**.
2. Stiskněte **Start/Reload** ▷▢▢.

13.13 Vyjmutí prádla

Poznámka: Pro bezpečné používání spotřebiče dodržujte informace týkající se bezpečnosti → *Strana 4* a zabránění škodám → *Strana 10*.

1. Otevřete dvířka.
2. Vyndejte prádlo.

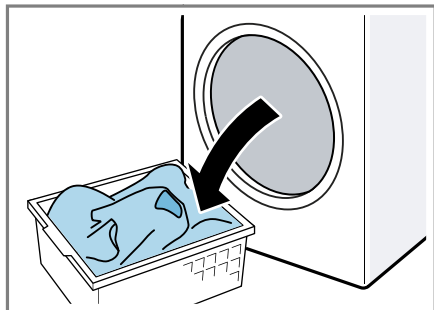

13.14 Vypnutí spotřebiče

1. Stiskněte ①.

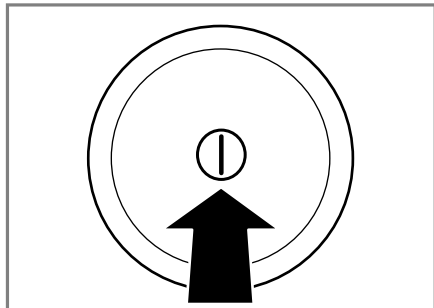

2. Otřete dosucha gumovou manžetu a odstraňte případné předměty.

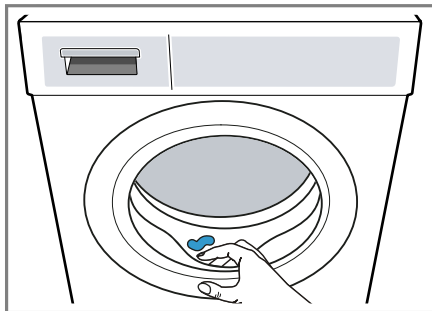

3. Nechejte dvířka a násypku na prací prostředky otevřené, aby mohla vyschnout zbytková voda.

14 Dětský zámek

Zajistěte spotřebič proti nežádoucímu ovládnutí ovládacích prvků.

14.1 Aktivace dětského zámku

- ▶ Cca 3 sekundy držte stisknutá obě tlačítka **3 sec..**
- ✓ Na displeji se zobrazí .
- ✓ Ovládací prvky jsou zablokované.
- ✓ Dětský zámek zůstává aktivovaný i po vypnutí spotřebiče.

14.2 Deaktivace dětského zámku

Požadavek: Pro deaktivaci dětského zámku musí být spotřebič zapnutý.

- ▶ Cca 3 sekundy držte stisknutá obě tlačítka **3 sec..**
Aby se probíhající program nepřerušil, musí být volič programů nastavený na výchozí program.
- ✓ na displeji zhasne.

15 Home Connect

Tento spotřebič může být zapojen do sítě. Pro ovládání funkcí pomocí aplikace Home Connect, přizpůsobení základních nastavení nebo ke kontrole aktuálního provozního stavu spojte svůj spotřebič s mobilním koncovým přístrojem.

Služby Home Connect nejsou dostupné v každé zemi. Dostupnost funkce Home Connect závisí na dostupnosti služeb Home Connect ve vaší zemi. Informace k tomuto viz: www.home-connect.com.

- → "Spojení spotřebiče s domácí sítí WLAN (Wi-Fi) pomocí funkce WPS", *Strana 42*
- → "Spojení spotřebiče s domácí sítí WLAN (Wi-Fi) bez funkce WPS", *Strana 43*

Aplikace Home Connect vás provede celým procesem přihlášení. Při nastavení postupujte podle pokynů v aplikaci Home Connect.

Tipy

- Řiďte se dodanými podklady k Home Connect.
- Dodržujte také pokyny uvedené v aplikaci Home Connect.

Poznámky

- Dodržujte bezpečnostní pokyny uvedené v tomto návodu k použití a zajistěte, aby byly dodrženy i v tom případě, pokud budete spotřebič obsluhovat pomocí aplikace Home Connect.
→ "Bezpečnost", *Strana 4*
- Ovládání na spotřebiči má vždy přednost. V této době není možné ovládání pomocí aplikace Home Connect.

15.1 Spojení spotřebiče s domácí sítí WLAN (Wi-Fi) pomocí funkce WPS

Požadavek: Pokud má váš router funkci WPS, můžete spotřebič automaticky spojit s domácí sítí WLAN (Wi-Fi).



1. Cca 3 sekundy podržte stisknuté **Remote Start** .

✓ Na displeji se zobrazí **Aut.**

2. Stiskněte **Start/Reload** .

3. Během 2 minut stiskněte tlačítko WPS na routeru.

Řiďte se informacemi v podkladech k vašemu routeru.

- ✓ Na displeji bliká .
- ✓ Spotřebič se pokouší spojit s domácí sítí WLAN.
- ✓ Když se na displeji zobrazí a trvale svítí , je spotřebič spojený s domácí sítí.

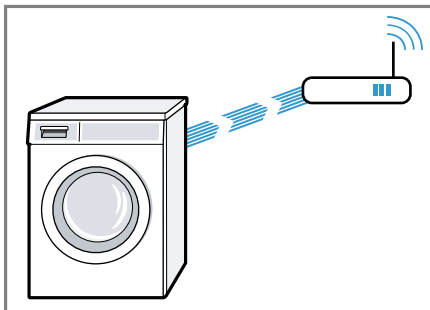



4. Když se na displeji zobrazí **Err**, není spotřebič spojený s domácí sítí.
 - Zkontrolujte, zda se spotřebič nachází v dosahu domácí sítě.
 - Znovu spojte spotřebič s domácí sítí WLAN (Wi-Fi) pomocí funkce WPS.
5. Připojte spotřebič k aplikaci Home Connect. → *Strana 43*

15.2 Spojení spotřebiče s domácí sítí WLAN (Wi-Fi) bez funkce WPS

Pokud nemá váš router funkci WPS, můžete spotřebič manuálně spojit s domácí sítí WLAN (Wi-Fi). Spotřebič si krátce vytvoří vlastní síť WLAN. Můžete spojit mobilní koncové zařízení se sítí WLAN a přenést do spotřebiče informace domácí sítě WLAN (Wi-Fi).

Požadavek: Aplikace Home Connect je otevřená a přihlásili jste se.

1. Minimálně 3 sekundy držte stisknuté **Remote Start** .

- ✓ Na displeji se zobrazí **Aut.**
- 2. Nastavte program na pozici 2.
- ✓ Na displeji se zobrazí **SAP.**
- 3. Stiskněte **Start/Reload** .
- ✓ Na displeji bliká .
- ✓ Spotřebič vytvoří vlastní síť WLAN s názvem (SSID) HomeConnect.



4. Na mobilním zařízení vyvolejte nastavení WLAN.

Spojte mobilní koncové zařízení se sítí WLAN HomeConnect a zadejte heslo WLAN-Password (Key) HomeConnect.

- ✓ Vaše mobilní zařízení se nyní spojí se spotřebičem. Navazování spojení může trvat až 60 sekund.

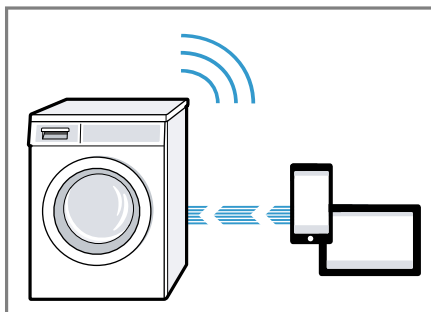

5. Otevřete aplikaci Home Connect na mobilním koncovém zařízení a postupujte podle kroků v aplikaci.
6. V aplikaci Home Connect zadejte název sítě (SSID) a heslo (Key) vaší domácí sítě.
7. Postupujte podle kroků v aplikaci Home Connect pro spojení se spotřebičem.
- ✓ Když se na displeji zobrazí a trvale svítí , je spotřebič spojený s domácí sítí.
8. Když se na displeji zobrazí **Err**, není spotřebič spojený s domácí sítí.
 - Zkontrolujte, zda se spotřebič nachází v dosahu domácí sítě.
 - Znovu spojte spotřebič s domácí sítí WLAN (Wi-Fi) pomocí funkce WPS.
9. Připojte spotřebič k aplikaci Home Connect → *Strana 43*.

15.3 Připojení spotřebiče k aplikaci Home Connect

Požadavky

- Spotřebič je spojený s domácí sítí WLAN (Wi-Fi).
- Aplikace Home Connect je otevřená a přihlásili jste se.

1. Nastavte program na pozici 3.
- ✓ Na displeji se zobrazí **APP**.



2. Stiskněte **Start/Reload** .
- ✓ Spotřebič se spojí s aplikací Home Connect.
3. Jakmile se spotřebič zobrazí v aplikaci Home Connect, postupujte podle posledních kroků v aplikaci Home Connect.
- ✓ Když se na displeji zobrazí , je spotřebič připojený k aplikaci Home Connect.

15.4 Spojení spotřebiče s řízením energie

Když spotřebič spojíte se systémem Smart Energy (řízení energie), optimalizujete spotřebu energie. Spotřebič se spustí teprve tehdy, když fotovoltaické zařízení vašeho domu dodává dostatečné množství energie nebo je výhodný tarif elektrického proudu.

Požadavky

- Systém Smart Energy (řízení energie) používá komunikační standard organizace EEBus Initiative.
- V návodu k obsluze systému Smart Energy (řízení energie) jste si přečetli, jak se systém Smart Energy (řízení energie) spojí s vaším spotřebičem.

1. Cca 3 sekundy podržte stisknuté **Remote Start** .
- ✓ Na displeji se zobrazí **Aut.**
2. Nastavte program na pozici 7.
- ✓ Na displeji se zobrazí **EnG**.
3. Stiskněte **Start/Reload** .
- ✓ Spotřebič se spojí se systémem Smart Energy (řízení energie).
- ✓ Když se na displeji zobrazí , je spotřebič úspěšně spojený s řízením energie.

4. Pokud se má spotřebič spustit pomocí systému Smart Energy (řízení energie), aktivujte Flexstart.
→ "Aktivace Flexstart", Strana 44

Aktivace Flexstart

Aktivujte Flexstart, aby mohl systém Smart Energy (řízení energie) spustit spotřebič, když fotovoltaické zařízení vašeho domu dodává dostatečné množství energie nebo je výhodný tarif elektrického proudu.

Požadavek: Systém Smart Energy (řízení energie) může spotřebič spustit pouze tehdy, když jsou systémem Smart Energy (řízení energie) a spotřebič navzájem spojené.

1. Nastavte požadovaný program.
2. Stiskněte **- Finish in +**  a nastavte požadovaný časový interval.
3. Stiskněte **Start/Reload** .
4. Stiskněte **Remote Start** .
- ✓ Na displeji se zobrazí  a funkce Flexstart je aktivovaná. Spotřebič čeká na spuštění pomocí systému Smart Energy (řízení energie).
- ✓ Když se na displeji změní časový údaj, např. na 8 h, stanovil systém Smart Energy (řízení energie) okamžik, kdy se spotřebič spustí.
- ✓ Pokud systém Smart Energy (řízení energie) nespustí spotřebič během nastavené doby, spustí spotřebič program samostatně před uplynutím časového intervalu. Program skončí po uplynutí nastaveného časového intervalu.



Poznámka

Flexstart se z bezpečnostních důvodů deaktivuje za těchto podmínek:

- Stisknete **Start/Reload** .
- Otevřete dvířka.
- Vypnete spotřebič.
- Výpadek elektrického proudu.



15.5 Aktivace Wi-Fi na spotřebiči

Poznámka: Když je aktivovaná Wi-Fi, zvýší se spotřeba energie oproti hodnotám uvedeným v tabulce spotřeby.

1. Cca 3 sekundy podržte stisknuté **Remote Start** .
2. Nastavte program na pozici 4.
 - ✓ Na displeji se zobrazí **Con**.
3. Držte stisknuté **Start/Reload** , dokud se na displeji nezobrazí **On**.
 - ✓ Wi-Fi je aktivovaná.

Poznámka: Pokud je aktivovaná Wi-Fi, spotřebič se automaticky nevypne.



15.6 Deaktivace Wi-Fi na spotřebiči

1. Minimálně 3 sekundy držte stisknuté **Remote Start** .
2. Nastavte program na pozici 4.
 - ✓ Na displeji se zobrazí **Con**.
3. Držte stisknuté **Start/Reload** , dokud se na displeji nezobrazí **OFF**.
 - ✓ Wi-Fi je deaktivovaná.

Poznámka: Pokud jste deaktivovali Wi-Fi a spotřebič byl předtím spojený s domácí sítí, po opětovném zapnutí Wi-Fi se spojení obnoví.

15.7 Aktualizace softwaru



Požadavek: Na displeji se zobrazí **UPd**.

1. Cca 3 sekundy podržte stisknuté **Remote Start** .
2. Nastavte program na pozici 6.
 - ✓ Na displeji se zobrazí **UPd**.
3. Stiskněte **Start/Reload** .
- ✓ Instaluje se aktualizace softwaru.

- ✓ Když se na displeji zobrazí **konec**, je aktualizace softwaru nainstalovaná.

Poznámka: Aktualizace softwaru může trvat několik minut. Během aktualizace softwaru spotřebič nevypínejte.

15.8 Resetování síťových nastavení spotřebiče

1. Minimálně 3 sekundy držte stisknuté **Remote Start** .
2. Nastavte program na pozici 5.
 - ✓ Na displeji se zobrazí **rES**.
3. Stiskněte **Start/Reload** .
- ✓ Na displeji se zobrazí **.**
4. Stiskněte **Start/Reload** .
- ✓ Síťová nastavení se resetují.
- ✓ Když se na displeji zobrazí **konec**, jsou síťová nastavení resetovaná.

Tip: Pokud chcete spotřebič znovu ovládat pomocí aplikace Home Connect, musíte ho znovu spojit s domácí sítí a aplikací Home Connect.

15.9 Vzdálená diagnostika

Zákaznický servis může získat k vašemu spotřebiči přístup prostřednictvím vzdálené diagnostiky, pokud se na zákaznický servis obrátíte s příslušným přáním, pokud je váš spotřebič spojený se serverem Home Connect a v zemi, ve které spotřebič používáte, je vzdálená diagnostika k dispozici.

Tip: Další informace a rovněž informace k dostupnosti vzdálené diagnostiky ve vaší zemi najdete na lokálních webových stránkách v oblasti pro servis/podporu: www.home-connect.com

15.10 Ochrana údajů

Dodržujte pokyny týkající se ochrany údajů.

Při prvním připojení vašeho spotřebiče k domácí síti spojené s internetem přenesete váš spotřebič níže uvedené kategorie údajů na server Home Connect (první registrace):

- Jednoznačná identifikace spotřebiče (sestavující z kódů spotřebiče a adresy MAC vestavěného komunikačního modulu Wi-Fi).
- Bezpečnostní certifikát komunikačního modulu Wi-Fi (pro informačně-technické jistění spojení).
- Aktuální verze softwaru a hardwaru vašeho domácího spotřebiče.
- Stav případného předchozího resetování na nastavení z výroby.

Tato první registrace připraví použití funkcí Home Connect a je poprvé potřebná teprve v okamžiku, kdy chcete poprvé funkce Home Connect používat.

Poznámka: Dbejte na to, že funkce Home Connect je možné používat jen ve spojení s aplikací Home Connect. Informace o ochraně údajů si můžete vyvolat v aplikaci Home Connect.

16 Základní nastavení

Spotřebič si můžete nastavit podle svých potřeb.

16.1 Přehled základních nastavení

Zde najdete přehled základních nastavení spotřebiče.

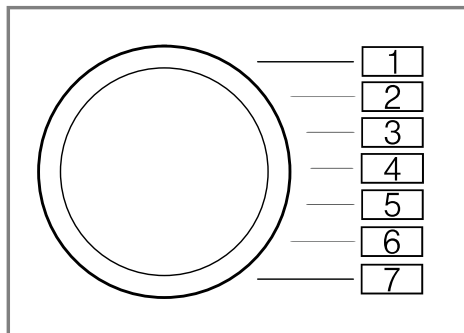



Základní nastavení	Pozice programu	Hodnota	Popis
Signál ukončení	2	0 (vypnutý) 1 (tichý) 2 (střední) 3 (hlasitý) 4 (velmi hlasitý)	Nastavení hlasitosti signálu po skončení programu.
Signál tlačítek	3	0 (vypnutý) 1 (tichý) 2 (střední) 3 (hlasitý) 4 (velmi hlasitý)	Nastavení hlasitosti signálu při stisknutí tlačítek.
Připomenutí čištění bubny	4	On (zapnuté) OFF (vypnuté)	Aktivace nebo deaktivace připomenutí čištění bubny.

16.2 Změna základních nastavení

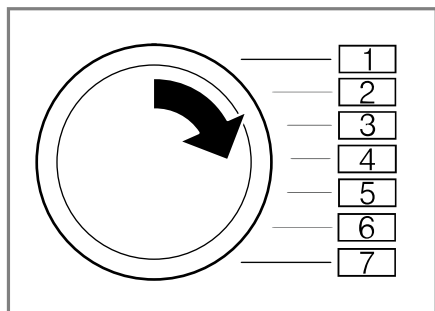
1. Volič programů nastavte na pozici 1.



2. Stiskněte **Spin Speed**  a současně nastavte volič programů na pozici 2.
- ✓ Na displeji se zobrazí aktuální hodnota.
3. Nastavte volič programů na požadovanou pozici.
4. Pro změnu hodnoty stiskněte **- Finish in +** .
5. Pro uložení změny spotřebič vypněte.

17 Čistění a ošetřování

Aby váš spotřebič zůstal dlouho funkční, pečlivě ho čistěte a ošetřujte.

17.1 Tipy pro údržbu spotřebiče

Kryt spotřebiče a ovládací panel otřete pouze vodou a vlhkým hadrem.

Součásti spotřebiče zůstanou čisté a hygienické.

Ihned odstraňte všechny zbytky pracích prostředků, sprejů nebo jiné zbytky.

Čerstvé usazeniny lze snadněji beze zbytku odstranit.

Dvířka spotřebiče a násypku na prací prostředky otevřené.

Může vyschnout zbytková voda a zabrání se tvorbě zápachu ve spotřebiči.

17.2 Čistění bubnu

POZOR

Nebezpečí zranění!

Trvalé praní s nízkými teplotami a chybějící zavzdušnění spotřebiče mohou způsobit poškození bubnu a zranění.

- ▶ Pravidelně používejte program pro čištění bubnu nebo perte s teplotami minimálně 60 °C.
- ▶ Po každém použití nechte spotřebič vyschnout s otevřenými dvířky a násypkou na prací prostředky.
- ▶ Nechte proběhnout program **čištění bubnu** bez prádla. Použijte univerzální prací prášek.

17.3 Čistění násypky na prací prostředky

Poznámka: Pro bezpečné používání spotřebiče dodržujte informace týkající se bezpečnosti → *Strana 4* a zabránění škodám → *Strana 10*.

1. Vytáhněte násypku na prací prostředky.

2. Vložku zatlačte dolů a násypku na prací prostředky vyjměte.

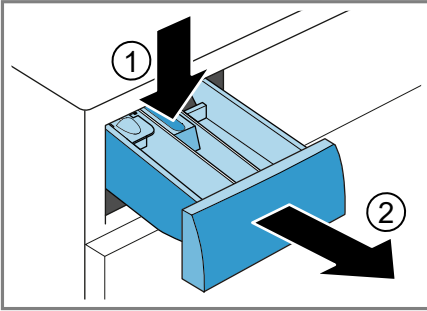

3. Vložku vytlačte zespoda nahoru.

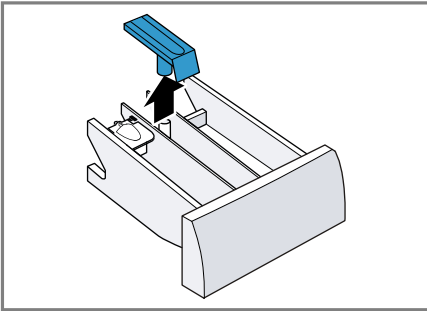

4. Násypku na prací prostředky a vložku vyčistěte vodou a kartáčkem a osušte.

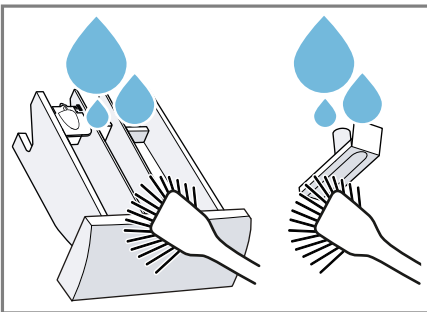

5. Nasadte vložku a nechte ji zaskočit.

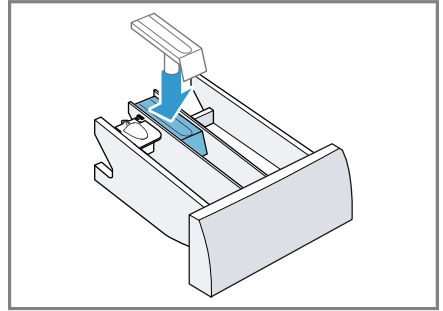

6. Vyčistěte otvor pro násypku na prací prostředky.

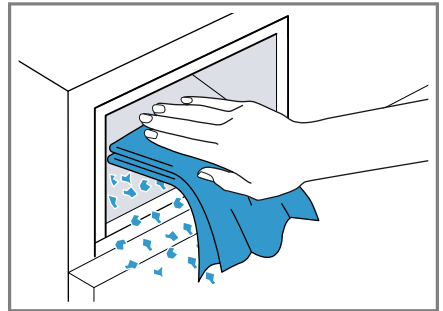

7. Zasuňte násypku na prací prostředky.

17.4 Odvápnění

POZOR!

Používání nevhodných odvápnovacích prostředků, např. pro kávovary, může spotřebič poškodit.

- Používejte pro tento spotřebič pouze odvápnovací prostředky, které lze zakoupit na internetových stránkách nebo v zákaznickém servisu výrobce.

17.5 Čištění čerpadla

Při poruchách, např. ucpání nebo klapání, vyčistěte čerpadlo.

Vyprázdnění čerpadla

Poznámka: Pro bezpečné používání spotřebiče dodržujte informace týkající se bezpečnosti → *Strana 4* a zabránění škodám → *Strana 10*.

1. Zavřete přívod vody.
2. Vypněte spotřebič.
3. Odpojte síťovou zástrčku spotřebiče z elektrické sítě.
4. Otevřete servisní kryt.

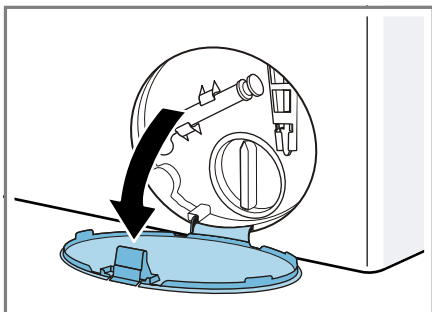

5. Sejměte servisní kryt.

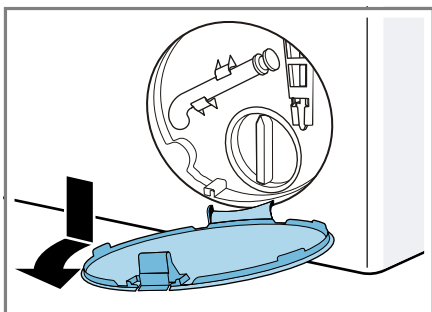

6. Pod otvor postavte dostatečně velkou nádobu.

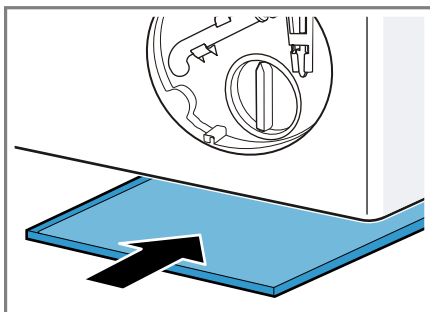

7. Vyndejte z držáku vypouštěcí hadičku.

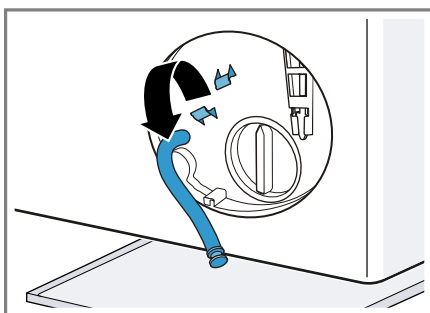

8. **⚠ POZOR - Nebezpečí opaření!** Prací roztok je při praní s vysokými teplotami horký.
▶ Nedotýkejte se horkého pracího roztoku.

Pro vypuštění pracího roztoku do nádoby vytáhněte uzavírací zátku.

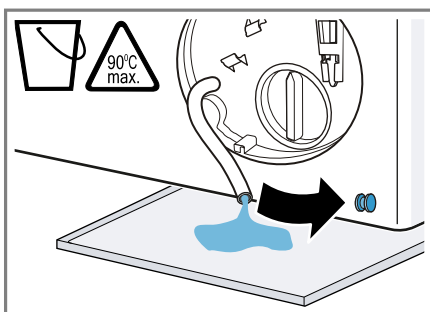

9. Znovu nasadíte uzavírací zátku.

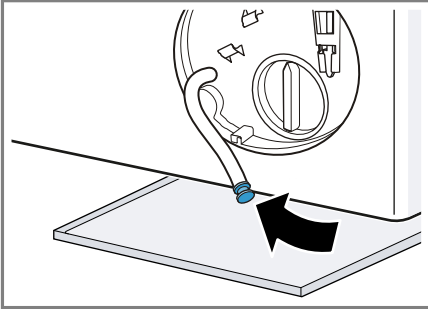

10. Nasadíte vypouštěcí hadici do držáku.

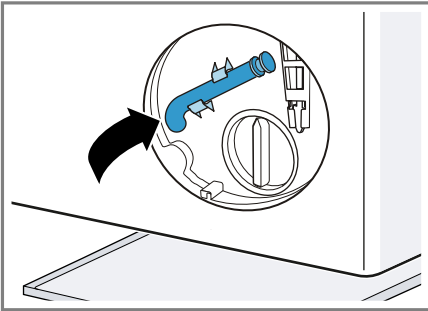

Čištění čerpadla

Poznámka: Pro bezpečné používání spotřebiče dodržujte informace týkající se bezpečnosti → *Strana 4* a zabránění škodám → *Strana 10*.

Požadavek: Čerpadlo je prázdné.
→ *Strana 50*

1. Protože se v čerpadle může ještě nacházet zbytková voda, víčko čerpadla vyšroubovávejte opatrně.
- Hrubé nečistoty mohou způsobit zaseknutí filtrační vložky v tělese čerpadla. Odstraňte nečistoty a filtrační vložku vyndejte.

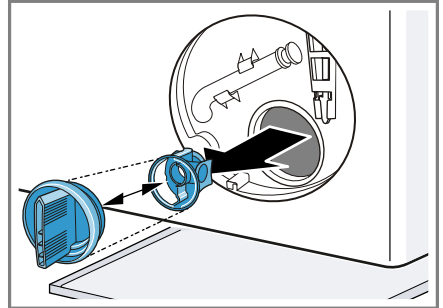

2. Vyčistěte vnitřní prostor, závit víčka čerpadla a těleso čerpadla.

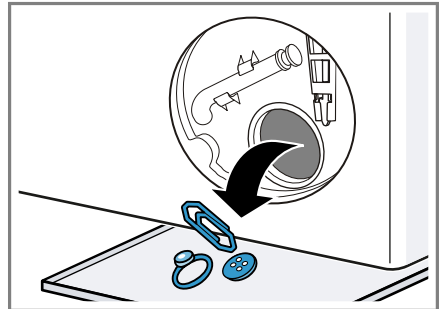

Víčko čerpadla se skládá ze dvou částí, které lze kvůli čištění rozmontovat.

cs Čistění a ošetřování

3. Zajistěte, aby se obě lopatková kola mohla otáčet.

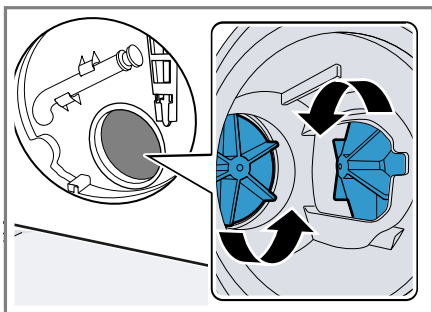

4. Nasadte víčko čerpadla.
 - Zajistěte, aby byly součásti víčka čerpadla správně smontované a pevně spojené.

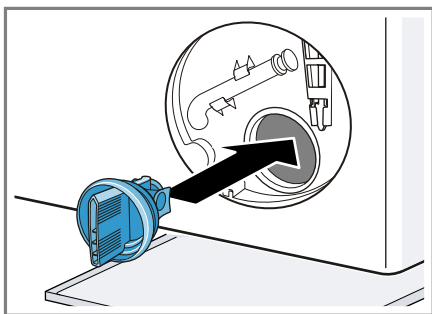

5. Nasadte víčko čerpadla a zašroubujte ho až nadoraz.

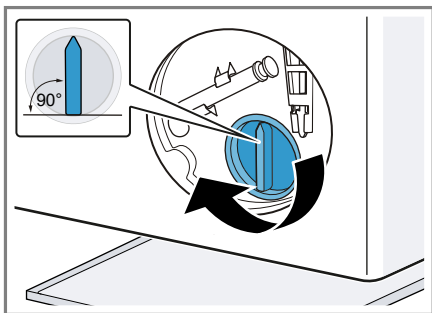

Držadlo víčka čerpadla musí být svisle.

6. Nasadte a zacvakněte servisní kryt.

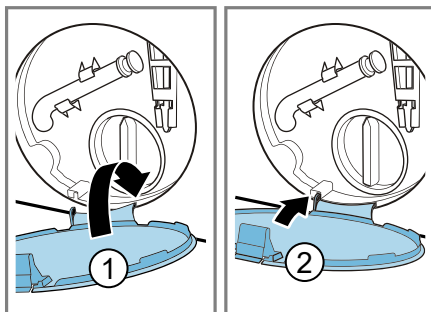

7. Zavřete servisní kryt.

17.6 Čištění otvoru v gumové manžetě

Pravidelně kontrolujte otvor v gumové manžetě, jestli není ucpaný, a vyčistěte ho.

1. Otevřete dvířka.
2. Zkontrolujte otvor, zda není ucpaný, a případné ucpání odstraňte.

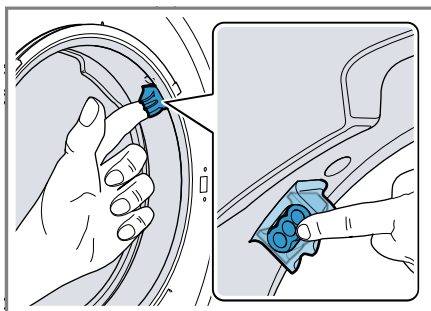

Poznámka: Nepoužívejte špičaté nebo ostré otvory.

17.7 Čištění odtokové hadice u sifonu

1. Vypněte spotřebič.
2. Odpojte síťovou zástrčku spotřebiče z elektrické sítě.

3. Povolte hadicovou sponu a odtokovou hadici opatrně sejměte.

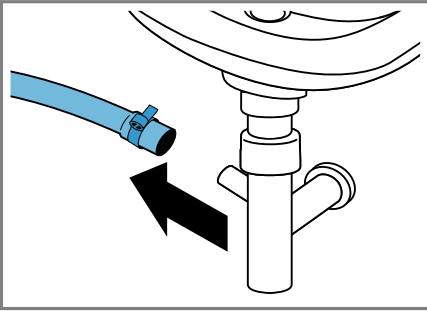

Může vytéct zbytková voda!

4. Vyčistěte odtokovou hadici a hrdlo sifonu.

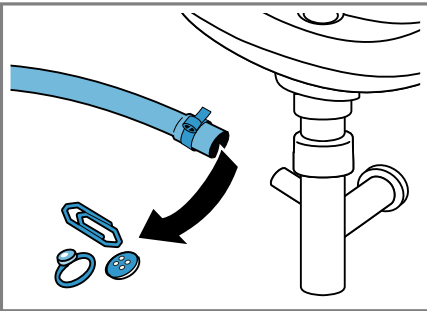

5. Nasadte odtokovou hadici a místo připojení zajistěte hadicovou sponou.

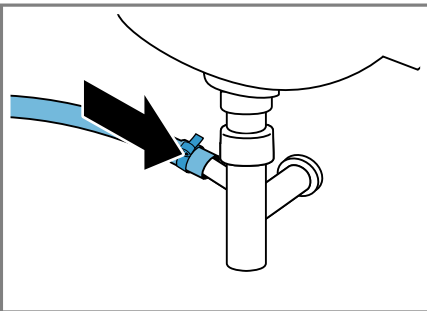

17.8 Čištění sítka v přívodu vody

Vyprázdnění přívodní hadice

Abyste mohli vyčistit sítko, vyprázdněte nejprve přívodní hadici.

1. Zavřete přívod vody.
2. Nastavte program, kromě **máčení, odstředování** nebo **odčerpání**.
3. Spusťte program a nechte ho cca 40 sekund běžet.
4. Vypněte spotřebič.
5. Odpojte síťovou zástrčku spotřebiče z elektrické sítě.

Čištění sítka u přívodu vody

Poznámka: Pro bezpečné používání spotřebiče dodržujte informace týkající se bezpečnosti → *Strana 4* a zabránění škodám → *Strana 10*.

Požadavek: Přívodní hadice je prázdná.

1. Přívodní hadici odpojte z přívodu vody.

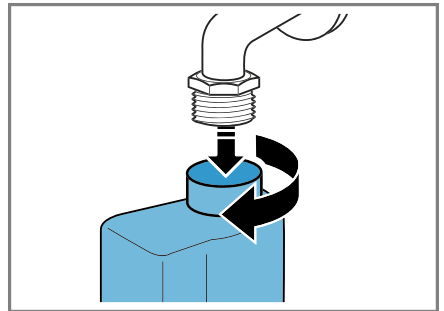

cs Čistění a ošetřování

2. Sítko vyčistěte malým kartáčkem.

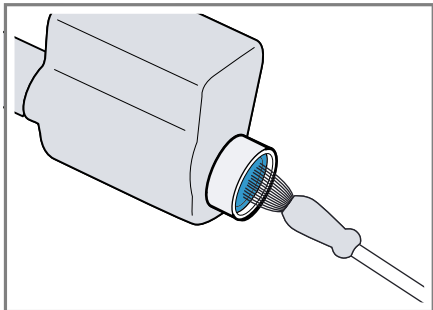

3. Připojte přívodní hadici a zkontrolujte těsnost.

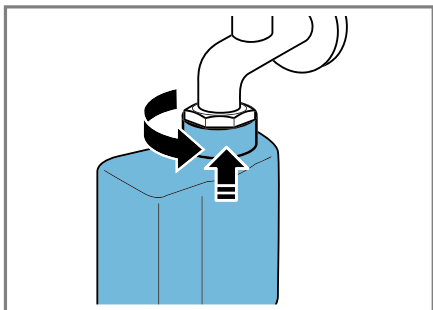

18 Odstranění poruch

Menší poruchy vašeho přístroje můžete odstranit vlastními silami. Před kontaktováním zákaznické služby využijte informací o odstraňování poruch. Vyvarujete se tak zbytečných nákladů.





VÝSTRAHA













Nebezpečí úrazu elektrickým proudem!

Neodborné opravy jsou nebezpečné.

- ▶ Opravy spotřebiče smí provádět pouze odborný personál, který je k tomu vyškolený.
- ▶ K opravě spotřebiče se smí používat pouze originální náhradní díly.
- ▶ Pokud je síťový kabel tohoto spotřebiče poškozený, musí ho vyměnit výrobce, jeho zákaznický servis nebo podobně kvalifikovaná osoba, aby se zabránilo ohrožení.

Závada	Příčina a řešení závady
Displej zhasl a bliká Start/Reload ▷ 	Je aktivní režim šetření energie. ▶ Stiskněte libovolné tlačítko. ✓ Displej se znovu rozsvítí.
"E:30 / -80"	Odtoková trubka nebo odtoková hadice je ucpaná. ▶ Vyčistěte odtokovou trubku a odtokovou hadici.
	Odtoková trubka nebo odtoková hadice je zalomená nebo uskřípnutá. ▶ Zajistěte, aby odtoková trubka a hadice odtoku vody nebyly zalomené nebo uskřípnuté.
	Je ucpané čerpadlo. ▶ → " <i>Čištění čerpadla</i> ", <i>Strana 50</i>
	Odtoková hadice je připojená příliš vysoko. ▶ Odtokovou hadici namontujte maximálně do výšky 1 m.
	Víčko čerpadla není správně smontované. ▶ Smontujte správně víčko čerpadla.
	Dávkování pracího prostředku je příliš vysoké. ▶ Okamžité opatření: Smíchejte polévkovou lžící aviváže s 0,5 l vody a směs naplňte do levé komory (nepoužívejte na outdoorové, sportovní a péřové textilie). ▶ Při příštím praní se stejným množstvím prádla použijte menší množství pracího prostředku.
	Je namontované nepřípustné prodloužení odtokové hadice.

Závada	Příčina a řešení závady
"E:30 / -80"	<ul style="list-style-type: none"> ▶ Odstraňte nepřípustná prodloužení odtokové hadice. Připojení spotřebiče
"E:36 / -25 / -26"	<p>Je ucpané čerpadlo.</p> <ul style="list-style-type: none"> ▶ → "Čištění čerpadla", Strana 50
"E:38 / -25 / -26"	<p>Je ucpané čerpadlo.</p> <ul style="list-style-type: none"> ▶ → "Čištění bubnu", Strana 48 <p>Pokud se závada zobrazí znovu,</p> <ul style="list-style-type: none"> ▶ → "Čištění čerpadla", Strana 50
	<p>je zablokován vstupní otvor gumové manžety.</p> <ul style="list-style-type: none"> ▶ → "Čištění otvoru v gumové manžetě", Strana 52
	<p>Tlak vody je příliš nízký. Není možné odstranění.</p> <p>Je ucpané sítko v přívodu vody.</p> <ul style="list-style-type: none"> ▶ Vyčistěte sítko v přívodu vody → Strana 53. <p>Je zavřený přívod vody.</p> <ul style="list-style-type: none"> ▶ Otevřete přívod vody. <p>Přívodní hadice je zalomená nebo uskřípnutá.</p> <ul style="list-style-type: none"> ▶ Zajistěte, aby přívodní hadice nebyla zalomená nebo uskřípnutá.
"E:35 / -10"	<p>Voda v \záchytné vaně.</p> <ul style="list-style-type: none"> ▶ Zavřete přívod vody. ▶ Kontaktujte zákaznický servis. → "Zákaznický servis", Strana 66 <p>Spotřebič netěsní.</p> <ul style="list-style-type: none"> ▶ Zavřete přívod vody. ▶ Kontaktujte zákaznický servis. → "Zákaznický servis", Strana 66
	<p>Dávkování pracího prostředku je příliš vysoké.</p> <ul style="list-style-type: none"> ▶ Okamžité opatření: Smíchejte polévkovou lžiči aviváže s 0,5 l vody a směs naplňte do levé komory (nepoužívejte na outdoorové, sportovní a pérové textilie). ▶ Při příštím praní se stejným množstvím prádla použijte menší množství pracího prostředku.
Svítlí 	<p>Teplota je příliš vysoká.</p> <ul style="list-style-type: none"> ▶ Počkejte, dokud teplota trochu neklesne. ▶ → "Zrušení programu", Strana 40 <p>Příliš vysoká hladina vody.</p> <ul style="list-style-type: none"> ▶ Spusťte program odčerpání .

Závada	Příčina a řešení závady
Svítil  .	Ve dvířkách je přiskřípnuté prádlo. <ol style="list-style-type: none"> 1. Znovu otevřete dvířka. 2. Odstraňte přiskřípnuté prádlo. 3. Zavřete dvířka. 4. Pro spuštění programu stiskněte Start/Reload .
Bliká  .	Dvířka nejsou zavřená. <ol style="list-style-type: none"> 1. Zavřete dvířka. 2. Pro spuštění programu stiskněte Start/Reload .
Všechny ostatní chybové kódy.	Porucha funkce <ul style="list-style-type: none"> ▶ Kontaktujte zákaznický servis. → "<i>Zákaznický servis</i>", <i>Strana 66</i>
Spotřebič nepracuje.	Není zapojená zástrčka síťového kabelu. <ul style="list-style-type: none"> ▶ Připojte spotřebič k el. síti. <hr/> Pojistka je vadná. <ul style="list-style-type: none"> ▶ Zkontrolujte pojistku v pojistkové skříňce. <hr/> Výpadek napájení. <ul style="list-style-type: none"> ▶ Zkontrolujte, zda v místnosti funguje osvětlení místnosti nebo jiné přístroje.
Program se nespustí.	Nestiskli jste Start/Reload  <ul style="list-style-type: none"> ▶ Stiskněte Start/Reload . <hr/> Dvířka nejsou zavřená. <ol style="list-style-type: none"> 1. Zavřete dvířka. 2. Pro spuštění programu stiskněte Start/Reload . <hr/> Je aktivovaný dětský zámek. <ul style="list-style-type: none"> ▶ → "<i>Deaktivace dětského zámku</i>", <i>Strana 41</i> <hr/> Je aktivované - Finish in +  <ul style="list-style-type: none"> ▶ Zkontrolujte, zda je aktivované - Finish in +  → "<i>Tlačítka</i>", <i>Strana 23</i>
	Ve dvířkách je přiskřípnuté prádlo. <ol style="list-style-type: none"> 1. Znovu otevřete dvířka. 2. Odstraňte přiskřípnuté prádlo. 3. Zavřete dvířka. 4. Pro spuštění programu stiskněte Start/Reload .
Dvířka nelze otevřít.	Je aktivované  <ul style="list-style-type: none"> ▶ Pro pokračování programu zvolte odstředování nebo odčerpání a stiskněte Start/Reload  → "<i>Pokračování programu při nastavení stop po máchání</i>", <i>Strana 40</i> <hr/> Teplota je příliš vysoká.

Závada	Příčina a řešení závady
Dvířka nelze otevřít.	<ul style="list-style-type: none"> ▶ Počkejte, dokud teplota trochu neklesne. ▶ → "Zrušení programu", <i>Strana 40</i>
	Příliš vysoká hladina vody.
	<ul style="list-style-type: none"> ▶ Spusťte program odčerpání .
	Výpadek elektrického proudu.
	<ul style="list-style-type: none"> ▶ Otevřete dvířka pomocí nouzového odblokování. → "Nouzové odblokování", <i>Strana 64</i>
Prací roztok se neodčerpává.	<p>Odtoková trubka nebo odtoková hadice je ucpaná.</p> <ul style="list-style-type: none"> ▶ Vyčistěte odtokovou trubku a odtokovou hadici.
	<p>Odtoková trubka nebo odtoková hadice je zalomená nebo uskřípnutá.</p>
	<ul style="list-style-type: none"> ▶ Zajistěte, aby odtoková trubka a hadice odtoku vody nebyly zalomené nebo uskřípnuté.
	Je ucpané čerpadlo.
	<ul style="list-style-type: none"> ▶ → "Čištění čerpadla", <i>Strana 50</i>
	Je aktivované ☒ .
	<ul style="list-style-type: none"> ▶ Pro pokračování programu zvolte odstředování nebo odčerpání a stiskněte Start/Reload ▶☐☐. → "Pokračování programu při nastavení stop po máchání", <i>Strana 40</i>
	Odtoková hadice je připojená příliš vysoko.
	<ul style="list-style-type: none"> ▶ Odtokovou hadici namontujte maximálně do výšky 1 m.
	Víčko čerpadla není správně smontované.
	<ul style="list-style-type: none"> ▶ Smontujte správně víčko čerpadla.
	Dávkování pracího prostředku je příliš vysoké.
	<ul style="list-style-type: none"> ▶ Okamžité opatření: Smíchejte polévkovou lžící aviváže s 0,5 l vody a směs naplňte do levé komory (nepoužívejte na outdoorové, sportovní a pérové textilie).
	<ul style="list-style-type: none"> ▶ Při příštím praní se stejným množstvím prádla použijte menší množství pracího prostředku.
	Je namontované nepřípustné prodloužení odtokové hadice.
	<ul style="list-style-type: none"> ▶ Odstraňte nepřípustná prodloužení odtokové hadice. Připojení spotřebiče
Nepřitéká voda. Nebyl spláchnutý prací prostředek.	<p>Nestiskli jste Start/Reload ▶☐☐.</p> <ul style="list-style-type: none"> ▶ Stiskněte Start/Reload ▶☐☐.
	Je ucpané sítko v přívodu vody.
	<ul style="list-style-type: none"> ▶ Vyčistěte sítko v přívodu vody → <i>Strana 53</i>.

Závada	Příčina a řešení závady
Nepřitéká voda. Nebyl spláchnutý prací prostředek.	<p>Je zavřený přívod vody.</p> <ul style="list-style-type: none"> ▶ Otevřete přívod vody. <hr/> <p>Přívodní hadice je zalomená nebo uskřípnutá.</p> <ul style="list-style-type: none"> ▶ Zajistěte, aby přívodní hadice nebyla zalomená nebo uskřípnutá.
Opakovaný náběh odstředování.	<p>Kontrolní systém nevyváženosti se snaží vyrovnat nerovnoměrné rozložení prádla opakovaným rozmístěním prádla.</p> <ul style="list-style-type: none"> ▶ Nejedná se o závadu – není potřeba nic udělat. <p>Poznámka: Při plnění dávejte do bubnu pokud možno společně velké a malé kusy prádla. Různě velké kusy prádla se při odstředování lépe rozdělí.</p>
Doba trvání programu se během pracovního procesu mění.	<p>Průběh programu se elektronicky optimalizuje. Tak může dojít ke změně doby trvání programu.</p> <ul style="list-style-type: none"> ▶ Nejedná se o závadu – není potřeba nic udělat. <hr/> <p>Kontrolní systém nevyváženosti se snaží vyrovnat nerovnoměrné rozložení prádla opakovaným rozmístěním prádla.</p> <ul style="list-style-type: none"> ▶ Nejedná se o závadu – není potřeba nic udělat. <p>Poznámka: Při plnění dávejte do bubnu pokud možno společně velké a malé kusy prádla. Různě velké kusy prádla se při odstředování lépe rozdělí.</p> <hr/> <p>Systém pro kontrolu pěny přidá při tvorbě příliš velkého množství pěny jedno máchání.</p> <ul style="list-style-type: none"> ▶ Nejedná se o závadu – není potřeba nic udělat.
V bubnu není vidět voda.	<p>Voda je pod viditelnou oblastí.</p> <ul style="list-style-type: none"> ▶ Nejedná se o závadu – není potřeba nic udělat. ▶ Během provozu neplňte spotřebič další vodou.
Buben sebou po spuštění programu trhá.	<p>Příčinou je interní test motoru.</p> <ul style="list-style-type: none"> ▶ Nejedná se o závadu – není potřeba nic udělat.
V komoře ☼ se nachází zbytková voda.	<p>Je ucpaná vložka v komoře ☼.</p> <ul style="list-style-type: none"> ▶ → "Čištění násypky na prací prostředky", Strana 48
Vibrace a pohyb spotřebiče při odstředování.	<p>Spotřebič není správně vyrovnaný.</p> <ul style="list-style-type: none"> ▶ Vyrovnání spotřebiče <hr/> <p>Nožičky spotřebiče nejsou zafixované.</p> <ul style="list-style-type: none"> ▶ Zafixujte nožičky spotřebiče. Vyrovnání spotřebiče <hr/> <p>Nejsou odstraněné přepravní pojistky.</p> <ul style="list-style-type: none"> ▶ Odstranění přepravních pojistek

Závada	Příčina a řešení závady
Buben se otáčí, nepřitéká voda.	<p>Je aktivní rozpoznání množství prádla.</p> <ul style="list-style-type: none"> ▶ Nejedná se o závadu, není potřeba nic udělat. <p>Poznámka: Rozpoznání množství prádla může trvat až 2 minuty.</p>
Intenzivní tvorba pěny.	<p>Dávkování pracího prostředku je příliš vysoké.</p> <ul style="list-style-type: none"> ▶ Okamžité opatření: Smíchejte polévkovou lžící aviváže s 0,5 l vody a směs naplňte do levé komory (nepoužívejte na outdoorové, sportovní a péřové textilie). ▶ Při příštím praní se stejným množstvím prádla použijte menší množství pracího prostředku.
Není dosažena vysoká rychlost odstředování.	<p>Je nastavená nízká rychlost odstředování.</p> <ul style="list-style-type: none"> ▶ Při příštím praní nastavte vyšší rychlost odstředování. <p>Je aktivovaná Less Ironing .</p> <ul style="list-style-type: none"> ▶ Volte programy, které jsou vhodné pro příslušné druhy textilu. → "Programy", Strana 26
	<p>System kontroly rovnoměrného rozložení prádla se snaží vyrovnat nerovnoměrné rozložení prádla pomocí nižší rychlosti odstředování.</p> <ul style="list-style-type: none"> ▶ Vložte znovu prádlo do bubnu. <p>Poznámka: Do bubnu dávejte pokud možno společně velké a malé kusy prádla. Různě velké kusy prádla se při odstředování lépe rozdělí.</p> <ul style="list-style-type: none"> ▶ Spusťte program odstředování.
Program odstředování se nespustí.	<p>Odtoková trubka nebo odtoková hadice je ucpaná.</p> <ul style="list-style-type: none"> ▶ Vyčistěte odtokovou trubku a odtokovou hadici. <p>Odtoková trubka nebo odtoková hadice je zalomená nebo uskřípnutá.</p> <ul style="list-style-type: none"> ▶ Zajistěte, aby odtoková trubka a hadice odtoku vody nebyly zalomené nebo uskřípnuté. <p>Kontrolní systém nevyváženosti přerušil odstředování kvůli nerovnoměrnému rozložení prádla.</p> <ul style="list-style-type: none"> ▶ Vložte znovu prádlo do bubnu. <p>Poznámka: Do bubnu dávejte pokud možno společně velké a malé kusy prádla. Různě velké kusy prádla se při odstředování lépe rozdělí.</p> <ul style="list-style-type: none"> ▶ Spusťte program odstředování.

Závada	Příčina a řešení závady
Šumící, syčící zvuk.	Voda se do násypky na prací prostředky napouští pod tlakem. ▶ Nejedná se o závadu – normální provozní zvuk.
Hlasité zvuky při odstředování.	Spotřebič není správně vyrovnaný. ▶ Vyrovnání spotřebiče Nožičky spotřebiče nejsou zafixované. ▶ Zafixujte nožičky spotřebiče. Vyrovnání spotřebiče Nejsou odstraněné přepravní pojistky. ▶ Odstranění přepravních pojistek
Klapání, skřípání v čerpadle.	Do čerpadla se dostaly cizí předměty. ▶ → " <i>Čištění čerpadla</i> ", <i>Strana 50</i>
Rytmický zvuk sání.	Je aktivní čerpadlo, odčerpává se prací roztok. ▶ Nejedná se o závadu – normální provozní zvuk.
Pomačkání.	Příliš vysoká rychlost odstředování. ▶ Při příštím praní nastavte nižší rychlost odstředování. Příliš velké množství prádla. ▶ Při příštím praní snižte množství prádla. Byl zvolen nesprávný program pro příslušný druh textilu. ▶ Volte programy, které jsou vhodné pro příslušné druhy textilu. → " <i>Programy</i> ", <i>Strana 26</i>
Prací prostředek nebo aviváž odkapává z manžety a shromažďuje se na skle dvířek nebo v záhybu manžety.	Příliš mnoho pracího prostředku / aviváže v násypce na prací prostředky. ▶ Při dávkování tekutého pracího prostředku a aviváže se řiďte podle značky v násypce na prací prostředky a nedávejte větší množství.
Výsledek odstředování není uspokojivý. Prádlo je příliš mokré / příliš vlhké.	Je nastavená nízká rychlost odstředování. ▶ Při příštím praní nastavte vyšší rychlost odstředování. ▶ Spusťte program odstředování . Je aktivovaná Less Ironing  ▶ Volte programy, které jsou vhodné pro příslušné druhy textilu. → " <i>Programy</i> ", <i>Strana 26</i> Odtoková trubka nebo odtoková hadice je ucpaná. ▶ Vyčistěte odtokovou trubku a odtokovou hadici.

Závada	Příčina a řešení závady
Výsledek odstředování není uspokojivý. Prádlo je příliš mokré / příliš vlhké.	<p>Odtoková trubka nebo odtoková hadice je zalomená nebo uskřípnutá.</p> <ul style="list-style-type: none"> ▶ Zajistěte, aby odtoková trubka a hadice odtoku vody nebyly zalomené nebo uskřípnuté.
	<p>Kontrolní systém nevyváženosti přerušil odstředování kvůli nerovnoměrnému rozložení prádla.</p> <ul style="list-style-type: none"> ▶ Vložte znovu prádlo do bubnu.
	<p>Poznámka: Do bubnu dávejte pokud možno společně velké a malé kusy prádla. Různě velké kusy prádla se při odstředování lépe rozdělí.</p> <ul style="list-style-type: none"> ▶ Spusťte program odstředování.
	<p>Systém kontroly rovnoměrného rozložení prádla se snaží vyrovnat nerovnoměrné rozložení prádla pomocí nižší rychlosti odstředování.</p> <ul style="list-style-type: none"> ▶ Vložte znovu prádlo do bubnu.
	<p>Poznámka: Do bubnu dávejte pokud možno společně velké a malé kusy prádla. Různě velké kusy prádla se při odstředování lépe rozdělí.</p> <ul style="list-style-type: none"> ▶ Spusťte program odstředování.
Zbytky pracího prostředku na vlhkém prádle.	<p>Prací prostředky mohou obsahovat látky, které nejsou rozpustné ve vodě a usazují se na prádle.</p> <ul style="list-style-type: none"> ▶ Spusťte program máchání.
Zbytky pracího prostředku na suchém prádle.	<p>Prací prostředky mohou obsahovat látky, které nejsou rozpustné ve vodě a usazují se na prádle.</p> <ul style="list-style-type: none"> ▶ Prádlo po praní a sušení vykartáčujte.
Home Connect nefunguje správně.	<p>Možné jsou různé příčiny.</p> <ul style="list-style-type: none"> ▶ Přejděte na www.home-connect.com.
Není navázané spojení s domácí sítí.	<p>Wi-Fi je vypnutá.</p> <ul style="list-style-type: none"> ▶ → "Aktivace Wi-Fi na spotřebiči", Strana 45 <hr/> <p>Wi-Fi je aktivovaná, ale nelze navázat spojení s domácí sítí.</p> <ol style="list-style-type: none"> 1. Zajistěte, aby byla domácí síť dostupná. 2. Znovu spojte spotřebič s domácí sítí. <ul style="list-style-type: none"> → "Spojení spotřebiče s domácí sítí WLAN (Wi-Fi) pomocí funkce WPS", Strana 42 → "Spojení spotřebiče s domácí sítí WLAN (Wi-Fi) bez funkce WPS", Strana 43

Závada	Příčina a řešení závady
U přívodní hadice vytéká voda.	Přívodní hadice není správně/pevně připojená. 1. Připojte správně přívodní hadici. Připojení přívodní hadice 2. Utáhněte šroubení.
U odtokové hadice vytéká voda.	Odtoková hadice je poškozená. ▶ Vyměňte poškozenou odtokovou hadici. Odtoková hadice není správně připojená. ▶ Připojte správně odtokovou hadici. Způsoby připojení odtoku vody
Ve spotřebiči vzniká zápach.	Vlhkost a zbytky pracích prostředků mohou podporovat tvorbu bakterií. ▶ → "Čištění bubny", <i>Strana 48</i> ▶ Když spotřebič nepoužíváte, nechte dvířka a násytku na prací prostředky otevřené, aby mohla vyschnout zbytková voda.

18.1 Nouzové odblokování

Odblokování dvířek

Požadavek: Čerpadlo je prázdné.

→ *Strana 50*

1. **POZOR!** Vytékající voda může způsobit věcné škody.
- ▶ Neotevírejte dvířka, pokud je za sklem vidět voda.

Pomocí nářadí vytáhněte nouzové odblokování dolů a uvolněte ho.

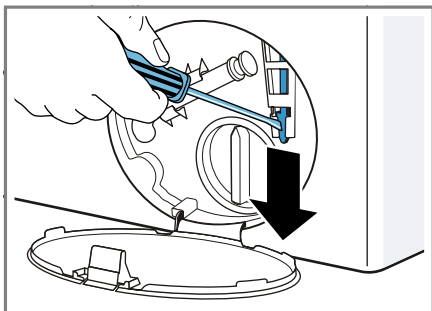

- ✓ Zámek dvířek je odblokovaný.
2. Nasaďte a zacvakněte servisní kryt.
3. Zavřete servisní kryt.

19 Přeprava, uskladnění a likvidace

Zde se dozvíte, jak svůj spotřebič připravit pro přepravu a uskladnění. Kromě toho se dozvíte, jak zlikvidujete staré spotřebiče.

19.1 Demontáž spotřebiče

1. Zavřete přívod vody.
2. → *"Vyprázdnění přívodní hadice", Strana 53.*
3. Vypněte spotřebič.
4. Vytáhněte síťovou zástrčku spotřebiče ze zásuvky.

5. Vypusťte zbývající prací roztok.
→ *"Čištění čerpadla", Strana 50*
6. Odpojte hadice.

19.2 Nasazení přepravních pojistek

Spotřebič při přepravě zajistěte přepravními pojistkami, abyste zabránili poškození.

1. Odstraňte 4 krytky.
– V případě potřeby použijte pro odstranění krytek šroubovák.

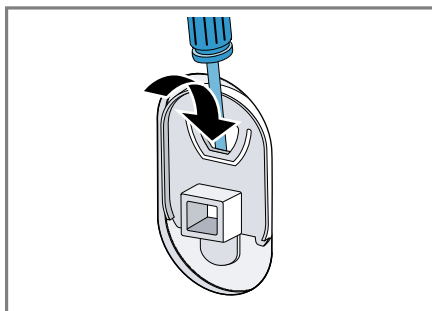

Krytky uschovejte.

2. Nasaďte 4 objímky.

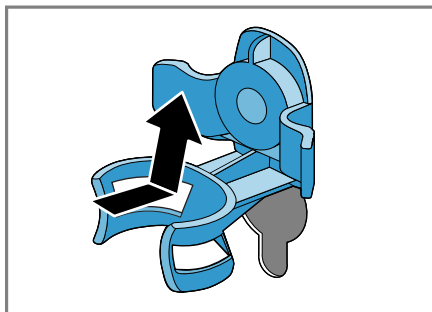

3. Nasadíte všechny šrouby 4 přepravních pojistek a mírně je utáhnete.

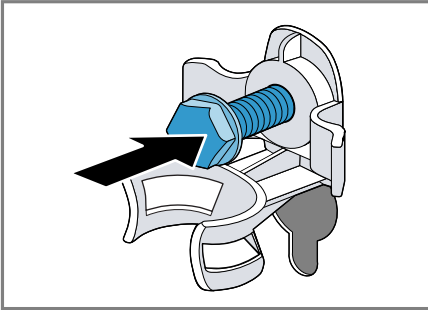

4. Síťový kabel nasadíte do držáku ① a všechny 4 šrouby přepravních pojistek dotáhněte šroubovákem vel. 13 ②.

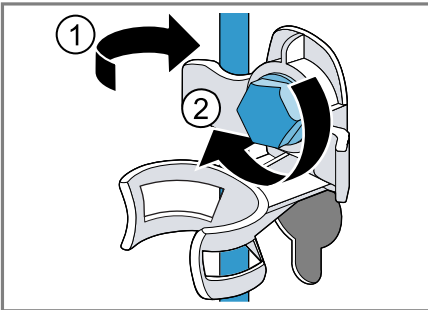

5. Hadici nasadíte do držáku.

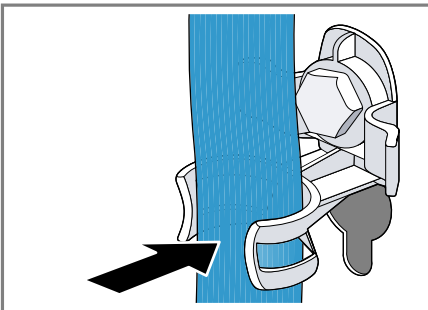

19.3 Opětovné uvedení spotřebiče do provozu

- ▶ Odstraňte přepravní pojistky.

19.4 Likvidace starého spotřebiče

Díky ekologické likvidaci je možné opětovné použití cenných surovin.

⚠ VÝSTRAHA

Nebezpečí poškození zdraví!

Ve spotřebiči se mohou zavřít děti a dostat se tak do ohrožení života.

- ▶ Spotřebič neumísťujte za dveře, které blokují nebo brání otvírání dvířek spotřebiče.
- ▶ U starých spotřebičů odpojte síťovou zástrčku síťového kabelu, poté síťový kabel přestříhnete a zničte zámek dvířek spotřebiče tak, aby se dvířka spotřebiče nedaly zavřít.

1. Vytáhněte síťovou zástrčku síťového kabelu ze zásuvky.
2. Odpojte síťový kabel.
3. Spotřebič ekologicky zlikvidujte.

Informace o aktuálních možnostech likvidace obdržíte u specializovaného prodejce nebo na obecním nebo městském úřadu.



Tento spotřebič je označen v souladu s evropskou směrnicí 2012/19/EU o nakládání s použitými elektrickými a elektronickými zařízeními

(waste electrical and electronic equipment - WEEE).

Tato směrnice stanoví jednotný evropský (EU) rámec pro zpětný odběr a recyklování použitých zařízení.

20 Zákaznický servis

Pokud máte dotazy týkající se použití, nemůžete-li poruchu odstranit sami nebo musí být spotřebič opraven, kontaktujte náš zákaznický servis.

Originální náhradní díly relevantní pro funkčnost podle příslušného nařízení ekodesign obdržíte u našeho zákaznického servisu po dobu min. 10 let od uvedení vašeho spotřebiče na trh v Evropském hospodářském prostoru.

Poznámka: Využití zákaznického servisu je v rámci záručních podmínek výrobce bezplatné.

Podrobné informace o záruční době a záručních podmínkách ve vaší zemi obdržíte u svého zákaznického servisu, svého prodejce nebo na našich internetových stránkách.

Při kontaktování zákaznického servisu potřebujete označení produktu (E-č.) a výrobní číslo (FD) vašeho spotřebiče.

Kontaktní údaje zákaznického servisu viz příložený seznam servisních služeb nebo naše webová stránka.

20.1 Označení produktu (E-č.) a výrobní číslo (FD)

Označení produktu (E-č.) a výrobní číslo (FD) je uvedeno na typovém štítku spotřebiče.

V závislosti na modelu se typový štítek nachází:

- na vnitřní straně dvířek,
- na vnitřní straně servisní krytky,
- na zadní straně spotřebiče.

Pro rychlé nalezení údajů vašeho spotřebiče a telefonního čísla zákaznického servisu si můžete údaje poznačit.

20.2 Záruka AQUA-STOP



Navíc k nárokům na záruku vůči prodávajícímu vyplývajícím z kupní smlouvy a navíc k naší záruce výrobce na spotřebič poskytneme náhradu za následujících podmínek.

- Dojde-li vadou našeho systému Aqua-Stop ke škodě způsobené vodou, nahradíme škody soukromým uživatelům. K zabezpečení proti úniku vody musí být spotřebič připojen na elektrickou síť.
- Záruka platí po celou dobu životnosti spotřebiče.
- Předpokladem nároku na záruku je odborná instalace a připojení spotřebiče s Aqua-Stop podle našeho návodu; zahrnuje také odborně namontované prodloužení Aqua-Stop (originální příslušenství). Naše záruka se nevztahuje na vadná přírodní potrubí nebo armatury až k přípojce Aqua-Stop na vodovodním kohoutku.
- Během provozu není zásadně nutno na spotřebiče s Aqua-Stop dohlížet, event. je potom uzavřením vodovodního kohoutku zajistěte. Pouze v případě delší nepřítom-

nosti v bytě, např. před několikátý-
denní dovolenou, přívod vody
uzavřete.

21 Hodnoty spotřeby

Následující informace se poskytují podle nařízení EU o ekodesignu. Uvedené hodnoty pro jiné programy jako **eco 40-60** jsou pouze referenční hodnoty a byly zjištěny s využitím platné normy EN 60456.

Program	Množství prádla (kg)	Doba trvání programu (h:min) ¹	Spotřeba energie (kWh/cyklus) ¹	Spotřeba vody (l/cyklus) ¹	Maximální teplota 5 min ¹ (°C)	Rychlost odstřeďování (ot/min) ¹	Zbytková vlhkost (%) ¹
eco 40-60 ²	10,0	3:55	1,200	70,0	41	1400	53,00
eco 40-60 ²	5,0	2:55	0,650	48,0	34	1378	53,00
eco 40-60 ²	2,5	2:45	0,330	36,0	25	1400	53,00
bavlna 20 °C	10,0	3:15	0,500	95,0	24	1400	50,00
bavlna 40 °C	10,0	3:36	1,400	95,0	42	1400	50,00
bavlna 60 °C	10,0	3:32	2,150	95,0	60	1400	50,00
bavlna 40 °C + Prewash 	10,0	4:14	1,450	105,0	42	1400	50,00
snadno udržovatelné 40 °C	4,0	2:29	0,780	58,0	43	1200	30,00
rychlý / mix 40 °C	4,0	1:00	0,650	44,0	41	1400	55,00
 vlna 30 °C	2,0	0:41	0,200	40,0	25	800	25,00

¹ Skutečné hodnoty se vlivem tlaku vody, tvrdosti a teploty přiváděné vody, teploty prostředí, druhu, množství a zašpinění prádla, použitého čisticího prostředku, kolísání napájecího proudu a zvolených přídatných funkcí mohou lišit od uvedených hodnot.

² Testovací program podle nařízení (EU) pro ekodesign a nařízení (EU) pro energetické štítky se studenou vodou (15 °C).

22 Technické údaje

Zde naleznete čísla a fakta o vašem spotřebiči.

Výška spotřebiče 85,0 cm

¹ V závislosti na vybavení spotřebiče

Šířka spotřebiče 60,0 cm

Hloubka spotřebiče 64,0 cm

Hmotnost 73 kg¹

Maximální množství prádla 10,0 kg

¹ V závislosti na vybavení spotřebiče

Síťové napětí	220 - 240 V, 50 Hz
⇒ Minimální pojistka instalace	10 A
Jmenovitý výkon	2300 W
Příkon	<ul style="list-style-type: none"> ■ Vypnutý stav: 0,10 W ■ Nevypnutý stav: 0,50 W ■ Doba do nastavení pohotovostního režimu při propojení v síti (Wi-Fi): 5 min ■ Propojený pohotovostní provoz (Wi-Fi): 1,50 W
Tlak vody	<ul style="list-style-type: none"> ■ Minimálně: 100 kPa (1 bar) ■ Maximálně: 1000 kPa (10 bar)
Délka přívodní hadice	150 cm
Délka odtokové hadice	150 cm
Délka síťového kabelu	160 cm

¹ V závislosti na vybavení spotřebiče

Tento výrobek obsahuje zdroje světla třídy energetické účinnosti F. Zdroje světla se dodávají jako náhradní díl a měnit je smí pouze vyškolený odborný personál.

Další informace k vašemu modelu najdete na internetu na <https://eprel.ec.europa.eu/>¹. Tato webová adresa je linkem propojená s oficiální produktovou databází EU EPREL, je-

jíž webová adresa ještě nebyla v době tisku zveřejněná. Postupujte pak podle pokynů pro vyhledávání modelu. Označení modelu je dané znaky před lomítkem čísla výrobku (E-Nr.) na typovém štítku. Alternativně najdete označení modelu také na prvním řádku EU energetického štítku.

23 Prohlášení o shodě

Tímto společnost BSH Hausgeräte GmbH prohlašuje, že se spotřebič s funkcemi Home Connect shoduje se základními požadavky a ostatními platnými ustanoveními směrnice 2014/53/EU.

Podrobné RED prohlášení o shodě viz internet na www.siemens-home.bsh-group.com na stránce výrobku vašeho spotřebiče u položky dodatečné dokumentace.



Pásmo 2,4 GHz: 100 mW max.
Pásmo 5 GHz: 100 mW max.

¹ Platí jen pro země v Evropském hospodářském prostoru

cs Prohlášení o shodě



BE	BG	CZ	DK	CS	EE	IE	EL
ES	FR	HR	IT	CY	LV	LT	LU
HU	MT	NL	AT	PL	PT	RO	SI
SK	FI	SE	UK	NE	CH	TR	

5 GHz WLAN (Wi-Fi): pouze pro použití ve vnitřních prostorech.

BSH Hausgeräte GmbH

Carl-Wery-Straße 34

81739 München

GERMANY

www.siemens-home.bsh-group.com

Vyrobeno společností BSH Hausgeräte GmbH s obchodní licencí Siemens AG



9001424387

(010317)

CS