



Návod na použitie

Vertikálna mraznička

H3F-280*SAAU1

H3F-320*SAAU1

H3F-320*TAAU1

* – Farebný kód

SK

Haier

Ďakujeme vám, že ste si zakúpili spotrebič Haier.

Pred použitím spotrebiča si, prosím, pozorne prečítajte tento návod. V návode nájdete dôležité informácie, vďaka ktorým budete svoj spotrebič využívať naplno, zaistíte bezpečnú a správnu inštaláciu, použitie a údržbu.

Uchovávajte tento návod na vhodnom mieste, aby ste ho mali vždy poruke a mohli tak spotrebič používať bezpečne a správne.

Ak spotrebič predáte, darujete alebo necháte v dome/byte napr. po sťahovaní, zaistíte odovzdanie návodu, aby sa nový majiteľ spotrebiča mohol oboznámiť s pokynmi na jeho bezpečné používanie.

Opis



Všeobecné informácie a tipy



Upozornenie – Dôležité poučenie o bezpečnosti



Oznámenia týkajúce sa životného prostredia

Likvidácia



Pomôžte chrániť životné prostredie a ľudské zdravie. Obal spotrebiča vyhodte do príslušného kontajnera, aby sa mohol recyklovať. Pomôžte recyklovať odpad z elektrických a elektronických prístrojov. Nevyhadzujte prístroje označené týmto symbolom do bežného odpadu z domácnosti. Vráťte výrobok do miestneho zariadenia na recykláciu alebo sa obráťte na svoj mestský úrad.



Varovanie!

Nebezpečenstvo zranenia alebo udusenía!

Chladivo a plyny sa musia zlikvidovať profesionálne. Pred riadnou likvidáciou sa uistite, že potrubie chladiaceho okruhu nie je poškodené. Odpojte spotrebič od elektrickej siete. Odrežte kábel na pripojenie do elektrickej siete a zlikvidujte ho. Aby nedošlo k zatvoreniu detí alebo domácich maznáčikov do spotrebiča, odstráňte dvere a odmontujte západku dverí a tesnenie.

1 - Bezpečnosť.....	4
2 - Bežný účel použitia.....	8
3 - Popis spotrebiča	9
4 - Ovládací panel.....	10
5 - Použitie.....	11
6 - Tipy na ušetrenie energie	14
7 - Zariadenie.....	14
8 - Starostlivosť a čistenie.....	15
9 - Riešenie problémov	17
10 - Inštalácia	20
11 - Technické údaje.....	24
12 - Zákaznícky servis	25

Pred zapnutím spotrebiča si najprv prečítajte nasledujúce bezpečnostné rady:



UPOZORNENIE!

Pred prvým použitím

- ▶ Skontrolujte, či nedošlo k poškodeniu spotrebiča počas prepravy.
- ▶ Odstráňte všetky obaly a držte mimo dosahu detí.
- ▶ Pred inštaláciou spotrebiča vyčkajte aspoň šesť hodín, aby sa zaistila plná funkcia chladiaceho okruhu.
- ▶ S prístrojom manipulujte vždy minimálne vo dvojici, pretože je ťažký.

Inštalácia

- ▶ Spotrebič umiestnite na dobre vetranom mieste. Zaistite, aby nad a okolo spotrebiča bola medzera minimálne 10 cm.
- ▶ Nezakrývajte otvory na vetranie.
- ▶ Nikdy neumiestňujte spotrebič vo vlhkom prostredí alebo na mieste, kde by naň mohla striekať voda. Kvapky vody a škvrny osušte a očistite s mäkkou čistou handričkou.
- ▶ Neinštalujte spotrebič na priame slnečné svetlo alebo do blízkosti tepelných zdrojov (napr. sporák, radiátory).
- ▶ Inštalujte a vyrovnajte spotrebič na mieste, ktoré zodpovedá jeho veľkosti a spôsobu využitia.
- ▶ Udržujte vetracie otvory v prístroji alebo vo vstavanej konštrukcii čisté a bez prekážok.
- ▶ Uistite sa, že elektrické údaje na výkonnostnom štítku súhlasia so sieťovým napájaním. Pokiaľ to tak nie je, obráťte sa na elektrikára.
- ▶ Spotrebič sa prevádzkuje na 220 – 240 VAC/50 Hz napájanie. Abnormálne kolísanie napätia môže spôsobiť, že sa spotrebič nepodarí spustiť, alebo sa poškodí regulácia teploty alebo kompresor, alebo pri prevádzke môže vzniknúť abnormálny hluk. V takom prípade musí byť namontovaný automatický regulátor napätia.
- ▶ Na napájanie použite samostatnú uzemnenú zásuvku, ktorá je počas čistenia ľahko prístupná. Spotrebič musí byť uzemnený.
- ▶ **Iba pre Veľkú Britániu:** Napájací kábel spotrebiča je vybavený 3-drôtovou (uzemňovacou) zástrčkou, ktorá je vhodná pre štandardnú 3-drôtovú (uzemňovaciu) zásuvku. Nikdy neodstraňujte ani nedemontujte tretí kolík (uzemnenie). Po inštalácii spotrebiča by zásuvka mala zostať prístupná.
- ▶ Nepoužívajte adaptér s viacerými zásuvkami a predlžovacími káblami.
- ▶ Skontrolujte, či mraznička nestojí na napájacom kábli. Nestúpajte na napájací kábel.
- ▶ Nepoškodzujte chladiaci okruh.

**UPOZORNENIE!****Každodenné používanie**

- ▶ Spotrebič môžu používať deti od 8 rokov a osoby so zníženými fyzickými, zmyslovými alebo mentálnymi schopnosťami, alebo osoby s nedostatočnými skúsenosťami a znalosťami, pokiaľ majú nad sebou dohľad alebo pokiaľ boli vyškolené vzhľadom na bezpečné používanie spotrebiča a pokiaľ chápu možné riziká.
- ▶ Deti do 3 rokov udržiavajte v bezpečnej vzdialenosti od spotrebiča, pokiaľ nie sú pod neustálym dohľadom.
- ▶ So spotrebičom sa nesmú hrať deti.
- ▶ Pokiaľ v blízkosti spotrebiča uniká svietiplyn alebo iný horľavý plyn, vypnite ventil unikajúceho plynu, otvorte dvere a okná a neodpájajte alebo nepripájajte sieťový kábel spotrebiča alebo iného spotrebiča.
- ▶ Venujte pozornosť tomu, že spotrebič je nastavený na prevádzku pri rozsahu okolitej teploty medzi 10 a 43 °C. Pokiaľ ho ponecháte dlhší čas v prostredí, kde je teplota vyššia alebo nižšia ako je uvedený rozsah, nemusí správne fungovať.
- ▶ Nekládte nestabilné predmety (ťažké predmety, nádoby s vodou) hore na mrazičku, aby ste zabránili zraneniu osôb spôsobené pádom alebo elektrickému šoku spôsobenému kontaktom s vodou.
- ▶ Dvere spotrebiča otvárajte a zatvárajte iba kľučkou. Medzera medzi dverami a skriňou je veľmi úzka. Nedávajte ruky do týchto miest, aby ste sa vyhli priškripanutiu prstov. Dvere mrazničky otvárajte a zatvárajte, iba pokiaľ v dosahu dverí nestoja deti.
- ▶ Neskladujte alebo nepoužívajte horľaviny, výbušniny alebo žieravé materiály v spotrebiči alebo v jeho okolí.
- ▶ V spotrebiči neskladujte lieky, baktérie alebo chemické látky. Tento spotrebič je určený pre domácnosť. Neodporúča sa na skladovanie materiálov s požiadavkou na presné teploty.
- ▶ Nikdy neskladujte tekutiny vo fľašiach alebo plechovkách (okrem liehovín s vysokým obsahom alkoholu), najmä perlivých nápojov, v mrazničke, pretože by počas zmrazovania praskli.
- ▶ Pokiaľ v mrazničke došlo k zahriatiu, skontrolujte stav potravín.
- ▶ Nenastavujte príliš nízke teploty v priestore mrazničky. Pozor: Môže dôjsť k roztrhnutiu fliaš.



UPOZORNENIE!

Každodenné používanie

- ▶ Nedotýkajte sa zmrazených potravín mokkými rukami (noste rukavice). Najmä sa vyhnite jedeniu nanukov ihneď po vybratí z mrazničky. Je tu nebezpečenstvo omrzlín alebo tvorby pľuzgierov z mrazu. Prvá pomoc: okamžite dajte pod tečúcu studenú vodu. V žiadnom prípade neodtrhujte!
- ▶ Nedotýkajte sa vnútorného povrchu mrazničky, keď je zapnutá, najmä nie mokkými rukami. Vaše ruky môžu primrznúť k jej povrchu.
- ▶ V prípade výpadku napájania alebo pred čistením spotrebič odpojte od napájania. Pred tým, ako spotrebič znovu zapnete, vyčkajte aspoň 5 minút, pretože časté zapínanie môže poškodiť kompresor.
- ▶ Nepoužívajte elektrické zariadenia vnútri potravinovej skrine, pokiaľ nejde o prístroje odporúčané výrobcom.

Údržba/čistenie

- ▶ Zaisťte, aby pri vykonávaní čistenia a údržby boli deti pod dozorom.
- ▶ Pred vykonávaním akejkoľvek bežnej údržby spotrebič odpojte od elektrickej siete. Pred tým, ako spotrebič znovu zapnete, vyčkajte aspoň 5 minút, pretože časté zapínanie môže poškodiť kompresor.
- ▶ Pri odpájaní spotrebiča od el. napájania ťahajte za zástrčku, nie za kábel.
- ▶ Nezoškrabávajte námrazy a ľad ostrými predmetmi. Nepoužívajte spreje, elektrické ohrievače ako radiátory, fény, parné čističe alebo iné zdroje tepla, aby ste zabránili poškodeniu plastových častí.
- ▶ Na urýchlenie rozmrazenia nepoužívajte mechanické zariadenia alebo iné prostriedky inak, ako odporúča výrobca.
- ▶ Počas čistenia na spotrebič nestriekajte ani ho neoplachujte.
- ▶ Nepoužívajte pri čistení kropiace ani parné spotrebiče.
- ▶ Pokiaľ je sieťový kábel poškodený, musí ho vymeniť výrobca, autorizovaný servis alebo podobne kvalifikovaná osoba, aby sa zabránilo možným rizikám.
- ▶ Nepokúšajte sa o opravu spotrebiča vlastnými silami. V prípade nutnosti opravy spotrebiča kontaktujte náš zákaznícky servis.

Informácie o chladiacom plyne



UPOZORNENIE!

Spotrebič obsahuje horľavé chladivo IZOBUTÁN (R600a). Skontrolujte, že počas prepravy a inštalácie nedošlo k poškodeniu chladiaceho okruhu. Presakujúce chladivo môže spôsobiť poranenie očí alebo sa vznietiť. Pokiaľ sa objaví porucha, držte všetky zdroje otvoreného ohňa bokom, dôkladne vyvetrajte miestnosť, nezapájajte ani nevypájajte sieťové káble žiadneho spotrebiča v miestnosti. Informujte zákaznícky servis.

V prípade, že chladivo príde do kontaktu s očami, okamžite ich prepláchnite pod tečúcou vodou a zavolajte neodkladne očného lekára.



UPOZORNENIE!

- ▶ Dbajte na to, aby nedošlo k vzniku požiaru zapálením horľavého materiálu.
- ▶ UPOZORNENIE: Pri umiestňovaní spotrebiča sa uistite, že prívodný kábel nie je zachytený alebo poškodený.
- ▶ UPOZORNENIE: Neumiestňujte viac prenosných zásuviek alebo prenosných napájacích zdrojov na zadnú stranu spotrebiča.
- ▶ Neskladujte v tomto zariadení výbušné látky, ako sú napríklad aerosólové plechovky s horľavým hnacím plynom.
- ▶ Pri horľavých chladiacich prostriedkoch používaných v mrazničke, pri inštalácii, manipulácii, servise a recyklácii spotrebiča dávajte pozor.
- ▶ Z dôvodu likvidácie spotrebiča sa obráťte, prosím, na servisného zástupcu, keďže v chladničke je použitý horľavý plyn.

2.1 Bežný účel použitia

Toto zariadenie je určené na použitie v domácnosti a v podobných podmienkach, ako sú napríklad

- kuchyne pre zamestnancov v obchodoch, kanceláriách a iných pracovných prostrediach;
- farmárske domy a klientov v hoteloch, motelloch a iných typoch ubytovacích zariadení;
- v ubytovacích zariadeniach typu bed and breakfast ;
- pre stravovacie a podobné zariadenia neobchodného typu.

Tento spotrebič je určený na mrazenie potravín. Je skonštruovaný výhradne na použitie v suchom interiéri domácností. Nie je určený na komerčné alebo priemyselné využitie. Tento spotrebič je možné v prípade potreby použiť ako oddelenie na čerstvé potraviny.

Nie je dovolené spotrebič akokoľvek meniť alebo upravovať. Nedovolené zaobchádzanie môže spôsobiť poruchy a stratu záruky.

2.2 Príslušenstvo

Skontrolujte príslušenstvo a textovú dokumentáciu podľa tohto zoznamu:

2.2

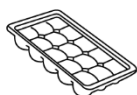

Zásobník na ľad
(pre modely
H3F280/320*SAAU1)



Energetický
štítek



Záručný list



Stručná
príručka
pripojenia



Návod na
použitie

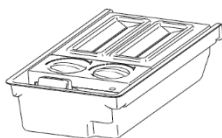

Otočný výrobnik
ľadu
(pre model
H3F 320*TAAU1)

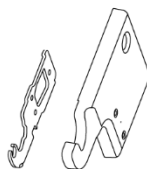

Horný ľavý záves
na reverzibilitu dverí



Horný ľavý kryt
závesu

Kryt rohu



Poznámka: Rozdiely

Niektoré ilustrácie v tejto príručke sa môžu v dôsledku technických zmien a rozdielnosti modelov líšiť od vášho spotrebiča.

Obrázky spotrebiča (Obr. 3)

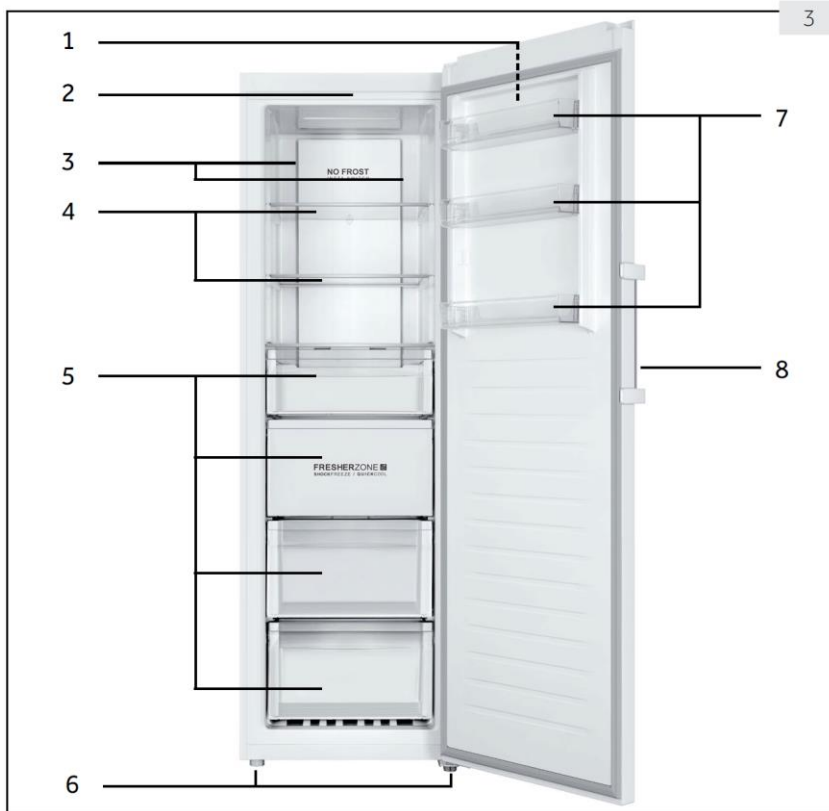

1 Ovládací panel

2 LED svetlo

3 Viacprúdové chladenie
(Multi-air-flow)

4 Sklenené police

5 Zásuvky

6 Nastaviteľné nožičky

7 Snímateľné poličky na dvere

8 Držadlo dvierok

Ovládací panel (obr. č. 4)

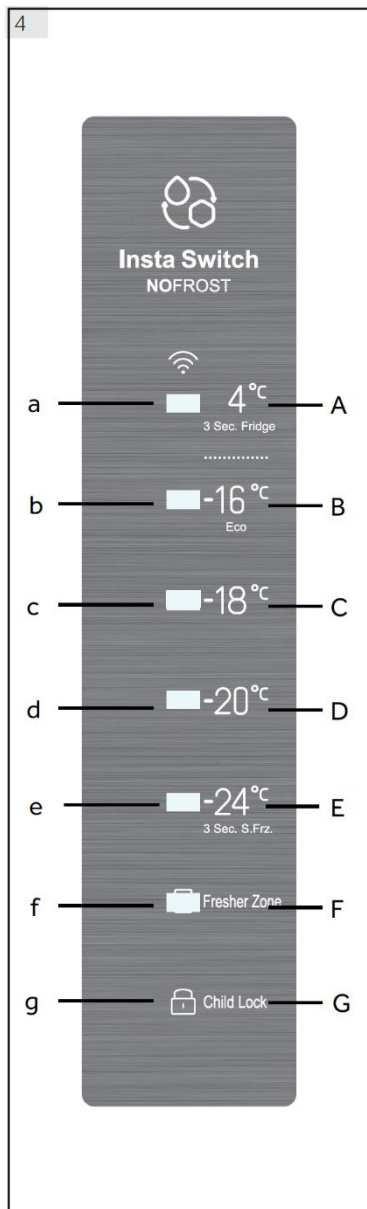

A Režim chladničky

B Teplota mrazenia – Eco

C Teplota mrazenia

D Teplota mrazenia

E Teplota mrazenia a režim Super mrazenie

F Fresher zone

G Detská zámka

5.1 Pred prvým použitím

- ▶ Odstráňte všetky obalové materiály, udrzte ich mimo dosahu detí a zlikvidujte ich v súlade s ochranou životného prostredia.
- ▶ Skôr, ako vložíte do spotrebiča potraviny, očistite ho vnútri aj zvonku vodou a jemným čistiacim prostriedkom.
- ▶ Po vyrovnaní a očistení spotrebiča vyčkajte aspoň 6 hodín, kým ho zapojíte do elektrickej siete. Pozrite oddiel INŠTALÁCIA.
- ▶ Pred prvým naplnením jedlom pripravte priestor na 2 hodiny pri vysokých nastaveniach. Pokiaľ to chcete urobiť, nastavte, prosím, teplotu na -20 °C alebo -24 °C.

5.2 Zapnutie/vypnutie spotrebiča

Spotrebič je funkčný, hneď ako ho zapojíte do elektrickej siete.

- ▶ Teplota mrazničky sa automaticky nastaví na -18 °C. Toto je odporúčané nastavenie a ideálna teplota pre mrazené výrobky. Teploty môžete ručne zmeniť podľa vlastných požiadaviek. Pozrite NASTAVENIE TEPLoty.

Indikátory (a – g) raz postupne bliknú. Pokiaľ sú dvere zatvorené, displej sa po 30 sekundách vypne. Uzamknutie panelu môže byť aktívne.



Poznámka: Prednastavenie

- ▶ Spotrebič je nastavený na odporúčanú teplotu -18 °C. Za normálnych podmienok okolitého prostredia nie je nutné teplotu nastavovať.
- ▶ Keď zapnete spotrebič po predchádzajúcom odpojení od elektrickej siete, môže trvať až 12 hodín, kým dosiahne správnu teplotu.

Pred vypnutím spotrebič vyprázdňte. Ak chcete spotrebič vypnúť, vytiahnite napájací kábel zo zásuvky.

5.3 Pohotovostný režim displeja

Keď sú dvere zatvorené, obrazovka sa po 30 sekundách bez prevádzky automaticky vypne. Displej sa automaticky zablokuje. Automaticky sa rozsvieti, keď sa dotknete ľubovoľného tlačidla alebo otvoríte dvere.

5.4 Zamknutie a odomknutie displeja

Automatické uzamknutie

Displej sa automaticky zablokuje po 30 sekundách bez prevádzky.

Manuálne zamknutie

Keď je displej odomknutý, stlačte „Detský zámok“ (G) a podržte ho na 3 sekundy. Po zaznení pípnutia indikátor „Detský zámok“ (g) sa rozsvieti, displej je uzamknutý. Keď je displej zablokovaný, stlačte „Detský zámok“ (G) a podržte ho na 3 sekundy. Po zaznení pípnutia indikátor „Detský zámok“ (g) zhasne, displej sa odomkne.



Poznámka: Uzamknutie displeja

Pokiaľ je displej zablokovaný, funkcie ako je nastavenie teploty alebo Super mrazenie sú vypnuté. Pokiaľ sa pokúšate o vykonanie vyššie uvedenej operácie, indikátor detskej poistky trikrát blikne, aby pripomenul, že displej je uzamknutý.

5.5 Nastavenie teploty

Keď je displej odomknutý, stlačením rôznych teplotných tlačidiel je možné nastaviť inú teplotu, tento proces bude sprevádzaný pípnutím.

Mrazenie, jemné mrazenie (-7 °C) (B) a chladnička (4 °C) (A) majú veľký rozdiel v teplote a sú pre rôzne skladovania potravín. Pred vykonaním akejkoľvek zmeny režimu nezabudnite vymeniť jedlo v mrazničke tak, aby sa jedlo nepoškodilo z dôvodu zmeny režimu.

5.6 Režim mrazenia (-16 °C až -24 °C) (B – E)

Pokiaľ je displej odomknutý, stlačením rôznych tlačidiel teploty mrazenia je možné nastaviť inú teplotu, indikátory vľavo od dotykového tlačidla budú svietiť a ostatné budú vypnuté. Teplota sa môže nastaviť na „-16 °C“, „-18 °C“, „-20 °C“ a „-24 °C“.

5.7 Režim chladničky (4 °C) (A)

Keď je displej odomknutý, stlačením (4 °C) (A) a podržaním na 3 sekundy sa rozsvietia indikátory „4 °C“ (a), mraznička bude fungovať v režime chladničky. Po stabilizácii bude teplota okolo 4 °C.

5.8 Režim Super mrazenie (E)

Režim Super mrazenie je optimálny na zachovanie nutričných hodnôt jedla, je možné zmraziť potraviny v kratšom čase. Pred vložením väčšieho množstva potravín do mrazničky aktivujte funkciu Super mrazenie, pre získanie nižšej teploty a dosiahnutie lepších výsledkov mrazenia. Keď je displej odomknutý, stlačte a podržte (-24 °C) (E) počas 3 sekúnd, indikátory (b – e) sa rozsvietia, mraznička bude fungovať v režime Super mrazenie. Ak chcete manuálne deaktivovať funkciu Super mrazenie, opakujte vyššie uvedené kroky. Pokiaľ sa nedeaktivuje manuálne, funkcia sa automaticky deaktivuje po 50 hodinách.

Ak chcete naraz zmraziť veľké množstvo potravín, odporúča sa, aby sa funkcia aktivovala 24 hodín pred vložením potravín. Funkcia sa automaticky vypne po 50 hodinách alebo manuálne. Keď je táto funkcia zapnutá, spotreba energie sa zvýši.



Poznámka: Super mrazenie

V režime Super mrazenie nie je možné nastaviť teplotu. Pokiaľ tak chcete urobiť, indikátor Super mrazenia trikrát blikne, aby pripomenul, že mraznička je v režime Super mrazenie.

5.9 Fresher Zone (F)

V režime mraznička pôsobí funkcia FresherZone ako ŠOKOVÉ MRAZENIE, celá oblasť sa môže rýchlo ochladiť na teplotu tuhnutia.

Pokiaľ je teplota nastavená na -16 °C alebo menej, stlačte tlačidlo FresherZone (F), rozsvietia sa kontrolka FresherZone (f) a funkcia Blast sa aktivuje. Pri aktivácii sa funkcie automaticky deaktivujú, pokiaľ sa dosiahne daná teplota, alebo po 24 hodinách. Pre manuálnu deaktiváciu operáciu opakujte.

V režime mraznička pôsobí FresherZone ako RÝCHLE OCHLADENIE, celá oblasť sa môže rýchlo ochladiť na teplotu tuhnutia.

Pokiaľ je teplota nastavená na 4 °C alebo menej, stlačte tlačidlo FresherZone (F), rozsvieti sa kontrolka FresherZone (f) a funkcia FresherZone sa aktivuje. Pri aktivácii sa funkcie automaticky deaktivujú, pokiaľ sa dosiahne daná teplota, alebo po 3 hodinách. Pre manuálnu deaktiváciu operáciu opakujte.

Pred prepnutím z teploty mrazničky na teplotu chladničky, alebo prepnutím z teploty chladničky na teplotu mrazničky deaktivujte funkciu FresherZone.“

5.10 Eko režim (-16 °C) (B)

Keď je displej odomknutý, dotykom (-16 °C) (C) sa spotrebič prepne do režimu Eko. V tomto režime je spotreba energie nižšia, zatiaľ čo zodpovedajúci výkon mrazenia je stále zaručený. Pre ukončenie režimu Eko zvolte inú teplotu.

5.11 Pamäť vypnutia

Táto mraznička disponuje pamäťou vypnutia, nastavenia pred vypnutím sa zapamätajú. Po opätovnom zapnutí sa mraznička vráti do nastavenia pred vypnutím a pokračuje v činnosti. Detký zámok nie je uložený v pamäti, po opätovnom zapnutí je displej odomknutý.

5.12 Alarm pri otvorených dverách

Keď je mraznička otvorená dlhšie ako 1 minútu, zaznejú 3 pípnutia s intervalom 0,5 sekundy. Pokiaľ sú dvere otvorené, pípnutie sa bude opakovať každých 30 sekúnd. Pípanie budú pokračovať až do zatvorenia dverí alebo do 7 minút od otvorenia dverí. Bzučiak prestane pípať a svetlo mrazničky zhasne.

5.13 Alarm vysokej teploty

Táto mraznička je vybavená alarmom vysokej teploty. V režime mrazenie alebo Super mrazenie, pokiaľ indikátor aktuálnej teploty bliká s pípnutím, stlačte ľubovoľné tlačidlo, pípanie prestane, ale indikátor aktuálneho nastavenia teploty bude stále blikáť, čo znamená, že teplota v mrazničke je príliš vysoká. Skontrolujte, či sú dvere mrazničky tesne uzatvorené alebo či nie je vnútri mrazničky vložené veľké množstvo teplých potravín. Po uplynutí určitého časového intervalu indikátor aktuálnej teploty prestane blikáť. Pokiaľ dlhší čas neprestane blikáť a znovu začne manuálne zrušené pípanie, kontaktujte popredajný servis.

5.14 Indikácia poruchy

Táto mraznička je vybavená indikátorom poruchy. Pokiaľ sa vyskytne porucha, na displeji každú 1/4 sekundy budú blikáť rozdielne kódy pre rôzne poruchy. V takej situácii môže mraznička stále mraziť, ale používateľ by mal čo najskôr kontaktovať popredajný servis pre optimálne ovládanie mrazničky.

5.15 Wi-Fi

Pokiaľ je zariadenie pripojené k Wi-Fi, je možné ho ovládať na diaľku [upravenie nastavenia teploty, aktivácia a deaktivácia super zmrazenia a funkcie FresherZone]. Pokiaľ sú dvere ponechané otvorené, alebo pokiaľ existuje odchýlka teploty, je možné prostredníctvom aplikácie získať informácie v reálnom čase.



Tipy na ušetrenie energie

- ▶ Skontrolujte, či spotrebič správne vetrá (pozrite INŠTALÁCIU).
- ▶ Neinštalujte spotrebič na priame slnečné svetlo alebo do blízkosti tepelných zdrojov (napr. sporák, radiátory).
- ▶ Nenastavujte na spotrebiči zbytočne nízke teploty. Čím nižšia teplota je na spotrebiči nastavená, tým vyššia je spotreba energie.
- ▶ Teplé potraviny nechajte pred uložením do spotrebiča ochladieť.
- ▶ Dvere spotrebiča otvárajte čo najmenej a na čo najkratší čas.
- ▶ Uistite sa, že sú dvere vždy správne zatvorené a nie sú obmedzené polohou potravín. Udržujte tesnenie dverí čisté.
- ▶ Zmrazené potraviny rozmrazujte v chladničke.
- ▶ Pravidelne čistite zadnú časť spotrebiča. Prach zvyšuje spotrebu energie.

7 – Zariadenie

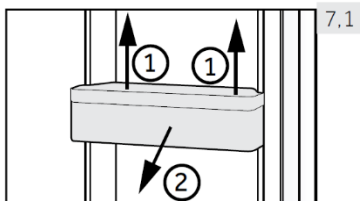

7.1

7.1 Snímateľné poličky na dvere

Poličky na dvere je možné vybrať kvôli čisteniu:

Položte ruky na obe strany poličky, zdvihnite ju hore (1) a vytiahnite (2) (obr. 7.3).

Ak chcete vrátiť poličku späť na dvere, vyššie spomínaný postup obráťte.

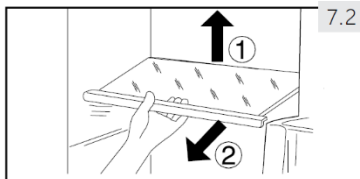

7.2

7.2 Sklenené poličky

1. Ak chcete vybrať policu, najprv nadvihnite jej zadný okraj (1) a potom ju vytiahnite (2) (obr. 7.2).
2. Ak chcete policu znovu vložiť do chladničky, položte ju na výstupky po oboch stranách a zatlačte ju do krajnej zadnej polohy, kým nezapadne do žliabkov po stranách

**UPOZORNENIE!**

Skôr, ako začnete s čistením spotrebiča, odpojte ho od elektrickej siete.

8.1 Všeobecne

Spotrebič čistite, iba keď je prázdny alebo keď je v ňom len malé množstvo uskladnených potravín.

**UPOZORNENIE!**

- ▶ Spotrebič nečistite tvrdými kefami, drôtenými kefami, čistiacimi práškami, benzínom, amyloacetátmi, acetónmi a podobnými organickými prostriedkami, kyselinami alebo alkalickými čistidlami. Aby ste sa vyhli poškodeniu spotrebiča, používajte, prosím, na čistenie špeciálne čistiace prostriedky určené pre mrazničky.
- ▶ Počas čistenia na spotrebič nestriekajte ani ho neoplachujte.
- ▶ Nezoškrabávajte námrazy a ľad ostrými predmetmi.
- ▶ Nepoužívajte spreje, elektrické ohrievače ako radiátory, fény, parné čističe alebo iné zdroje tepla, aby ste zabránili poškodeniu plastových častí.
- ▶ Studené sklenené police neumývajte horúcou vodou. Náhla zmena teploty by mohla spôsobiť prasknutie skla.
- ▶ Nedotýkajte sa vnútorného povrchu priestoru mrazničky, najmä nie mokrými rukami, pretože by vám mohli k povrchu primrznúť.
- ▶ Ak dôjde k zahriatiu, skontrolujte stav zmrazených potravín.
- ▶ Neopravujte spotrebič svojpomocne. V prípade nutnosti opravy spotrebiča kontaktujte náš zákaznícky servis.

- ▶ Tesnenie na dverách musí byť vždy čisté.
- ▶ Vnútro a plášť spotrebiča čistite jemnou utierkou alebo hubkou navlhčenou teplou vodou a neutrálnym čistiacim prostriedkom (obr. 8,1).
- ▶ Spotrebič umyte a vysušte jemnou utierkou.
- ▶ Žiadne súčasti spotrebiča neumývajte v umývačke riadu.
- ▶ Vyčistite príslušenstvo len s teplou vodou a neutrálnym mydlom.

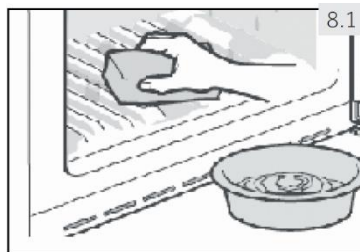

8.2 Nepoužívanie spotrebiča dlhší čas

V prípade, že sa prístroj nepoužíva dlhšie časové obdobie:

- ▶ Vyberte potraviny.
- ▶ Odpojte sieťový kábel.
- ▶ Očistite spotrebič podľa vyššie uvedeného návodu.
- ▶ Dvere a zásuvky mrazničky nechajte otvorené, aby ste zabránili vzniku nežiaducich pachov vnútri spotrebiča.

Odstráňte dvierka zariadenia (otvorte dvierka a držte, kým vyberiete skrutky), aby nemohli do zariadenia vliezť deti, a aby nedošlo k ich zatvoreniu.



Poznámka: Vypnutie

Pre zaistenie dlhej životnosti spotrebiča ho vypnite iba vtedy, pokiaľ je to nevyhnutné.

8.3 Sťahovanie spotrebiča

1. Vyberte všetky potraviny a odpojte spotrebič od elektrickej siete.
2. Police a všetky pohyblivé časti mrazničky zaistite lepiacou páskou.
3. Zavrite dvere a zaistite ich páskou.
4. Nenakláňajte mrazničku pod väčším uhlom ako 45°, aby nedošlo k poškodeniu chladiaceho systému.
5. Nožičky mrazničky obalte, aby nepoškriabali podlahu. Nikdy mrazničku neposúvajte príliš rýchlo



UPOZORNENIE!

- ▶ Spotrebič nezdvíhajte za kľučky.
- ▶ Nikdy nekladte spotrebič na podlahu v horizontálnej polohe.

Veľa vzniknutých problémov môžete vyriešiť sami bez zvláštnej kvalifikácie. Ak sa vyskytne nejaký problém skôr, ako sa obrátite na predajcu, skontrolujte všetky uvedené možnosti a postupujte podľa nižšie uvedených pokynov. Pozrite ZÁKAZNÍCKY SERVIS.



UPOZORNENIE!

- ▶ Pred vykonávaním údržby spotrebič vypnite a odpojte ho od elektrickej siete.
- ▶ Elektrické súčasti smie opravovať iba kvalifikovaný odborník, pretože neodborné zásahy by mohli spôsobiť rozsiahle následné poškodenia.
- ▶ Poškodený sieťový kábel musí vymeniť výrobca, autorizovaný servis alebo podobne kvalifikovaná osoba, aby sa zabránilo možným rizikám.

Zvukový signál alarmu je možné vypnúť stlačením akéhokoľvek tlačidla.

9.1 Riešenie problémov

Problém	Možná príčina	Možné riešenie
Nefunguje kompresor.	<ul style="list-style-type: none"> • Zástrčka nie je zapojená do elektrickej zásuvky. 	<ul style="list-style-type: none"> • Zapojte spotrebič do elektrickej siete.
Spotrebič pracuje často alebo príliš dlho.	<ul style="list-style-type: none"> • Vnútna alebo vonkajšia teplota je príliš vysoká. • Spotrebič bol nejaký čas bez prívodu elektrickej energie. • Dvere spotrebiča nie sú tesne uzatvorené. • Dvere spotrebiča sa otvárali príliš často alebo na dlhý čas. • Nastavená teplota je príliš nízka. • Tesnenie dverí je špinavé, opotrebované, prasknuté alebo nevhodné. • Nie je zaistená požadovaná cirkulácia vzduchu. • Vnútro je pokryté ľadom. 	<ul style="list-style-type: none"> • V tomto prípade je bežné, že spotrebič pracuje dlhší čas. • Bežne trvá 8 až 12 hodín, kým sa spotrebič celkom ochladí. • Zavrite dvere/zásuvky a skontrolujte, že spotrebič stojí na rovnom podklade a že sa dverí nedotýkajú žiadne potraviny ani iné prekážky. • Neotvárajte dvere chladničky príliš často. • Nastavte vyššiu teplotu, kým sa nedostane na uspokojivú teplotu. Ustálenie teploty mrazničky trvá 24 hodín. • Očistite tesnenie dverí alebo ho nechajte vymeniť v zákazničkom servise. • Zaisťte dostatočnú ventiláciu. • Rozmrazte spotrebič.
Spotrebič robí neobvyklý hluk.	<ul style="list-style-type: none"> • Spotrebič nestojí na rovnej ploche. • Spotrebič je v kontakte s nejakým predmetom. • Zariadenie stojí na drevenej podlahe alebo v blízkosti drevených stien. 	<ul style="list-style-type: none"> • Vyrovnajte spotrebič. • Odstráňte predmety z okolia spotrebiča. • Drevo zosilňuje zvuk. Postavte spotrebič niekde inde.

Problém	Možná príčina	Možné riešenie
Zariadenie vydáva zvuk kliknutia	<ul style="list-style-type: none"> To je normálne. Spôsobuje to zapnutie alebo vypnutie chladiacej jednotky. 	<ul style="list-style-type: none"> -
Mal by byť počuť tenký zvuk podobný zvuku tečúcej vody.	<ul style="list-style-type: none"> To je normálne. 	<ul style="list-style-type: none"> -
Spotrebič robí hluk motora.	<ul style="list-style-type: none"> Chladiaca jednotka sa práve zapla. To je normálne. 	<ul style="list-style-type: none"> -
Vnútri spotrebiča nie je dostatočne chladno.	<ul style="list-style-type: none"> Je nastavená príliš vysoká teplota. Boli vložené príliš teplé potraviny. Bolo vložených príliš veľa potravín naraz. Potraviny sú príliš blízko pri sebe. Dvere nie sú tesne uzatvorené. Dvere spotrebiča sa otvárali príliš často alebo na dlhý čas. 	<ul style="list-style-type: none"> Nastavte teplotu znovu. Pred uložením potraviny vždy ochladte. Ukladajte vždy malé množstvo potravín. Medzi potravinami nechávajte medzery, aby mohol vzduch voľne prúdiť. Zavrite dverka. Neotvárajte dvere chladničky príliš často.
Vnútri spotrebiča je príliš chladno.	<ul style="list-style-type: none"> Nastavená teplota je príliš nízka. Funkcia Rýchle mrazenie je aktívna alebo pracuje príliš dlho. 	<ul style="list-style-type: none"> Nastavte teplotu znovu. Vypnite funkciu Rýchle mrazenie.
Na povrchu spotrebiča sa hromadí vlhkosť.	<ul style="list-style-type: none"> Ovzdušie je príliš teplé a príliš vlhké. 	<ul style="list-style-type: none"> To je vo vlhkom prostredí normálne. Zmena nastane, až klesne vlhkosť. Osušte handrou.
V mrazničke je hrubá vrstva ľadu a námrazy.	<ul style="list-style-type: none"> Potraviny neboli správne zabalené. Dvere nie sú tesne uzatvorené. Dvere spotrebiča sa otvárali príliš často alebo na dlhý čas. Tesnenie dverí je špinavé, opotrebované, prasknuté alebo nevhodné. Vnútri je prekážka, ktorá bráni správne zatvoreniu dverí. 	<ul style="list-style-type: none"> Potraviny vždy správne zabaľte. Zavrite dverka. Neotvárajte dvere chladničky príliš často. Očistite tesnenie dverí alebo ho nechajte vymeniť v zákazníckom servise. Premiestnite police, dverné poličky alebo vnútorné zásobníky tak, aby bolo možné zavrieť dvere.
Nefunguje chladiaci systém.	<ul style="list-style-type: none"> Zástrčka nie je zapojená do elektrickej zásuvky. Zdroj napájania nie je v poriadku. 	<ul style="list-style-type: none"> Zapojte spotrebič do elektrickej siete. Skontrolujte, či je prívod elektrickej energie v miestnosti. Kontaktujte miestneho dodávateľa elektrického prúdu!

Problém	Možná príčina	Možné riešenie
Boky skrine a pásy dverí sa môžu zahriať.	<ul style="list-style-type: none"> To je normálne. 	<ul style="list-style-type: none"> -
Počuť signál alarmu.	<ul style="list-style-type: none"> Dvere sú otvorené. Teplota vnútri výrobku je príliš vysoká 	<ul style="list-style-type: none"> Zavrite dvere alebo alarm vypnite ručne.
Dvere sa ťažko otvárajú.	<ul style="list-style-type: none"> Keď je zariadenie v prevádzke, vnútri je podtlak. 	<ul style="list-style-type: none"> Tesné dvierka otvorte jemne, aby sa vzduch mohol dostať do prístroja.
Dvere nie je možné správne zavrieť. Vždy zostáva medzi nimi medzera.	<ul style="list-style-type: none"> Z dôvodu nízkej teploty spotrebiča sa tesnenie dverí môže ľahko zhoršiť a deformovať. 	<ul style="list-style-type: none"> Použite fén alebo položte horúci uterák na miesto, kde je tesnenie deformované. Pokiaľ je tesnenie opäť mäkké, zavrite dvierka a tesne ich stlačte.

9.2 Prerušenie elektrickej energie

V prípade výpadku elektrického prúdu by mali potraviny zostať bezpečne vychladené počas asi 18 hodín. V prípade dlhšieho výpadku prúdu, najmä v lete, postupujte podľa týchto pokynov:

- ▶ Otvárajte dvere čo možno najmenej.
- ▶ Počas výpadku prúdu nepridávajte do mrazničky ďalšie potraviny.
- ▶ Pokiaľ je výpadok prúdu vopred ohlásený a predpokladaný čas výpadku presahuje 15 hodín, vyrobte ľad a vložte ho do zásobníka v hornej časti mrazničky.
- ▶ V dôsledku zvýšenia teploty v mrazničke počas výpadku elektrického prúdu alebo inej poruchy dôjde k skráteniu času uloženia potravín a tiež sa zníži ich kvalita. Potraviny, ktoré sa rozmrazili, by sa mali buď skoro skonzumovať, alebo uvariť a znovu zmraziť (pokiaľ je to vhodné), aby sa predišlo zdravotným rizikám.



Poznámka: Funkcia pamäte pri prerušení napájania

Po obnovení napájania prístroj pokračuje v nastaveniach, ktoré boli nastavené pred výpadkom prúdu.

10.1 Vybalenie



UPOZORNENIE!

- ▶ Spotrebič je ťažký. So spotrebičom manipulujte vždy najmenej vo dvojici.
- ▶ Všetky obalové materiály udržiajte mimo dosahu detí a zlikvidujte ich spôsobom, ktorý je šetrný k životnému prostrediu.

- ▶ Vyberte spotrebič z obalu.
- ▶ Odstráňte všetky obalové materiály.

10.2 Podmienky životného prostredia

Teplota v miestnosti by sa mala pohybovať v rozmedzí 10 °C až 43 °C, pretože môže ovplyvňovať teplotu vnútri spotrebiča a spotrebu energie. Neinštalujte spotrebič do blízkosti spotrebičov, ktoré vydávajú teplo (sporáky, chladničky) bez toho, aby bol odizolovaný.

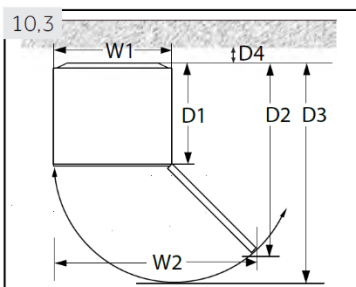

10.3 Priestorové požiadavky

Požadovaný priestor na otvorenie dverí (Obr. 10.3):

Šírka v mm		Hĺbka v mm			Vzdialenosť od steny v mm
W1	W2	D1	D2	D3	D4
595	955	592	1105	1215	100

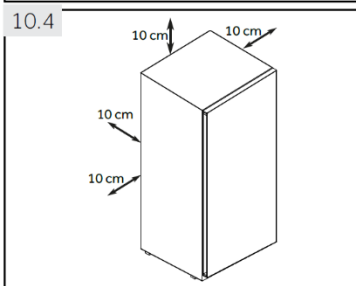

10.4 Ventilačný systém

Na dosiahnutie dostatočnej ventilácie spotreby z dôvodu bezpečnosti je nutné dodržať požiadavky na správne vetranie (obr. 10.4).

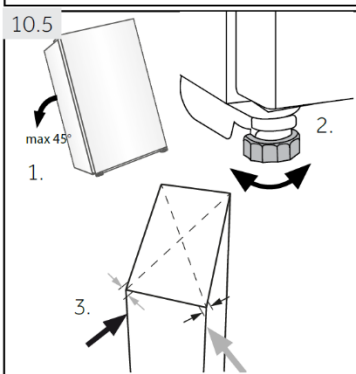

10.5 Vyrovnanie spotrebiča

Spotrebič umiestnite na rovný a pevný povrch. Pokiaľ dávate zariadenie na podstavec, musíte použiť materiály, ktoré sú pevné a ohňovzdorné. Nikdy ako podstavec nepoužívajte penový obalový materiál.

1. Nakloňte spotrebič mierne dozadu (obr. 10.5).
2. Nastavte nožičky na požadovanú úroveň.
3. Stabilitu spotrebiča skontrolujete tak, že striedavo udríte do protiahlých strán. Mierne vychýlenie by malo byť rovnaké v oboch smeroch. V opačnom prípade by mohlo dôjsť k deformácii rámu; dôsledkom môže byť netesniace zatváranie dverí. Mierny náklon na zadnú stranu uľahčuje zatváranie dverí.

10.6 Použitie nastavovacích nožičiek

Pokiaľ je mraznička nestabilná, je možné nastaviť jej nohy: Otočte nastaviteľné nožičky v smere šípky (obrázok 10.6), aby ste ich otočili hore alebo dolu:

- ▶ Otočenie nožičiek v smere hodinových ručičiek spotrebič zdvihne.
- ▶ Otočenie nožičiek proti smeru hodinových ručičiek ho spustí.

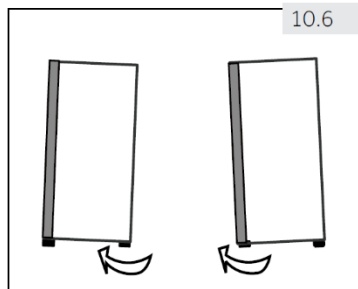

10.7 Čakací čas

V kapsule kompresora je umiestnený bezúdržbový olej. Pri nakláňaní spotrebiča počas prevozu sa olej mohol dostať cez zatvorené potrubie. Vyčkajte 6 hodín pred zapojením spotrebiča do elektrickej siete (obr. 10.7), aby sa olej mohol vrátiť do puzdra.

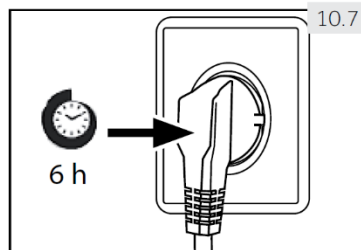

10.8 Elektrické pripojenie

Pred každým zapojením skontrolujte, či:

- ▶ zdroj energie, zásuvka a poistka zodpovedajú výkonnostnému štítku.
- ▶ je zásuvka uzemnená a nepoužívate predlžovací kábel ani viacnásobné zásuvky.
- ▶ sa zástrčka a zásuvka presne zhodujú.

Zástrčku zapojte do riadne inštalovanej domácej zásuvky.



UPOZORNENIE!

Poškodený napájací kábel sa musí vymeniť v zákazníckom servise, aby nedošlo k vzniku nebezpečenstva (pozrite Záručný list).

10.9 Obrátenie dverí

Skôr, ako pripojíte spotrebič do elektrickej siete, mali by ste skontrolovať, či nie je potrebné premiestniť otváranie dverí z pravej strany (pri dodaní) na ľavú v závislosti od miesta inštalácie spotrebiča.



UPOZORNENIE!

- ▶ Spotrebič je ťažký. Na obrátenie dverí sú potrebné 2 osoby.
- ▶ Skôr, ako sa pustíte do akejkoľvek činnosti, odpojte spotrebič od elektrickej siete.
- ▶ Nenakláňajte spotrebič pod uhlom väčším ako 45°, aby nedošlo k poškodeniu chladiaceho systému.

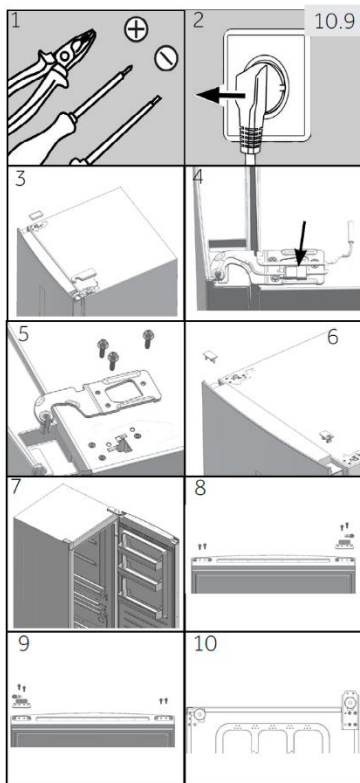

Kroky pri montáži (Obr. 10.9):

1. Pripravte si potrebné náradie.
2. Odpojte spotrebič od elektrického napätia.
3. Odstráňte kryt otvoru závesu a kryt závesu.
4. Odpojte spojovací kábel.
5. Odstráňte skrutky a záves
6. Odstráňte kryt dverí. Odstráňte kryt rohov na dverách
7. Otvorte a odstráňte dvere.
8. Otočte dvere hore nohami a vyberte 2 skrutky na spodnej strane dverí. Odstráňte 2 skrutky, zátku dverí a kryt rohu v spodnej časti dvierok
9. Vezmite dverný doraz z posledného kroku a tenší kryt rohu z vrečka na príslušenstvo a zaistite 2 skrutky. Upevnite aj 2 skrutky na druhej strane dverí.
10. Sklopte mierne dozadu skrinku, odstráňte 4 skrutky a potom spodný záves.

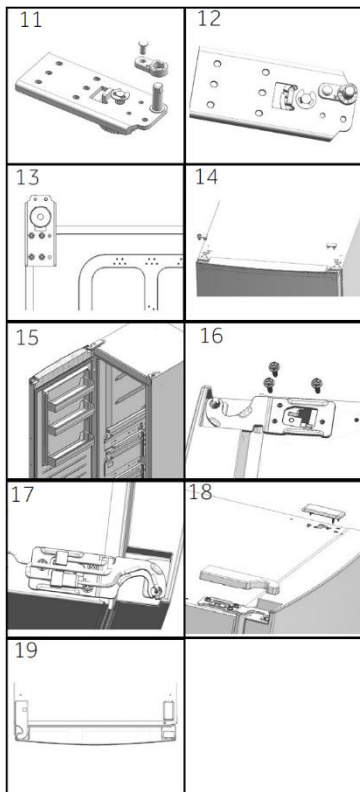

11. Odstráňte skrutku a kryt rohu. Odstráňte závesný roh a pripevnite ho do otvoru vedľa neho.
12. Vezmite hrubší kryt rohu z vrečka na príslušenstvo. Pripevnite ho skrutkou z posledného kroku.
13. Pripevnite záves do opačnej polohy skrine pomocou 4 skrutiek.
14. Na opačnej strane dverí vyťahnite ľavý prípojný kábel a premiestnite ho cez kryt rohu z kroku 5, pripevnite kryt rohu. Namontujte kryt otvoru na pravej strane.
15. Namontujte dvere.
16. Upevnite horný pravý horný záves 3 skrutkami.
17. Pripojte konektory káblov:
18. Namontujte kryt otvoru závesu a kryt horného ľavého kĺbu.
19. Ukončené.

11.1 List výrobku podľa nariadenia EÚ č. 1060/2010

Obchodná značka	Haier		
Identifikačná značka modelu	H3F-280*SAAU1	H3F-320*SAAU1	H3F-320*TAAU1
Kategória modelu	Vertikálna mraznička		
Trieda energetickej účinnosti	A++		A+++
Ročná spotreba energie (kWh/rok) ¹⁾	260	285	189
Objem chladiaceho priestoru (L)	nepoužiteľné		
Objem mraziaceho priestoru (L) ****	285	330	
Počet hviezdíčiek	****		
Teplota ďalších priestorov > 14 °C	nepoužiteľné		
Beznámrazový systém	áno		
Zabezpečenie pri výpadku prúdu (h)	16		
Mraziaca kapacita (kg/24 h)	19	21	
Klimatická trieda Spotrebič je určený na použitie pri teplote okolitého prostredia medzi 10 °C a 43 °C.	SN-T		
Vzduchom šírené emisie hluku (db(A) re 1pW)	38		
Typ konštrukcie	voľne stojací		

¹⁾ na základe výsledkov 24-hodinovej normalizovanej skúšky. Skutočná spotreba energie bude závisieť od používania a umiestnenia spotrebiča.

11.2 Doplnkové technické údaje

Napätie/Frekvencia	220 – 240 V ~/50 Hz
Hlavná poistka (A)	1,0
Chladiaca kvapalina	R600a
Rozmery (v/š/h v mm) H3F-280*SAAU1	171/59,5/67,5
Rozmery (v/š/h v mm) H3F-320*(S/T)AAU1	191/59,5/67,5

11.3 Normy a smernice

Tento výrobok vyhovuje požiadavkám všetkých zodpovedajúcich smerníc ES vrátane súvisiacich harmonizovaných noriem, ktoré sú nutné na to, aby výrobok mohol niesť označenie CE.

Odporúčame používať originálne náhradné diely a služby zákazníckeho servisu Haier.

Ak máte so spotrebičom nejaký problém, pozrite sa, prosím, najprv do sekcie RIEŠENIE PROBLÉMOV.

Ak tam nenájdete riešenie, kontaktujte, prosím,

- ▶ miestneho predajcu alebo
- ▶ oddiel Service & Support na stránkach www.haier.com, kde môžete nájsť telefónne čísla a môžete aktivovať vašu servisnú požiadavku.

Ešte skôr, ako budete kontaktovať naše Servisné centrum, skontrolujte, či máte nižšie uvedené informácie.

Informácie nájdete na výkonnostnom štítku.

Model _____ Výrobné číslo. _____

Skontrolujte tiež Záručný list, ktorý sa dodáva spolu so spotrebičom pre prípad reklamácie.

Pre všeobecné obchodné otázky vyhľadajte naše nižšie uvedené európske adresy.

Európske adresy Haier			
Krajina*	Poštová adresa	Krajina*	Poštová adresa
Taliansko	Haier Europe Trading SRL Via De Cristoforis, 12 21100 Varese ITALY	Francúzsko	Haier France SAS 3-5 rue des Gravieres 92200 Neuilly sur Seine FRANCE
Španielsko Portugalsko	Haier Iberia SL Pg. Garcia Faria, 49-51 08019 Barcelona SPAIN	Belgicko – FR Belgicko – NL Holandsko Luxembursko	Haier Benelux SA Anderlecht Route de Lennik 451 BELGIUM
Nemecko Rakúsko	Haier Deutschland GmbH Hewlett-Packard-Str. 4 D-61352 Bad Homburg NEMECKO	Poľsko Česko Maďarsko Grécko Rumunsko Rusko	Haier Poland Sp. zo.o. Al. Jerozolimskie 181B 02-222 Warszawa POLAND
Spojené kráľovstvo	Haier Appliances UK Co.Ltd. One Crown Square Church Street East Woking, Surrey, GU21 6HR UK		

* Pre viac informácií, prosím, choďte na www.haier.com

H3F-280/320_AAU1_V02_CZ_190118

Haier