

KLARSTEIN NIELSTEIN
KLARSTEIN NIELSTEIN
KLARSTEIN NIELSTEIN
KLARSTEIN NIELSTEIN
KLARSTEIN NIELSTEIN
KLARSTEIN NIELSTEIN
KLARSTEIN NIELSTEIN

KLARSTEIN

Indukčná varná doska

10033023 10035199 10035269

Vážený zákazník,

gratulujeme Vám k zakúpeniu produktu.

Prosím, dôkladne si prečítajte manuál a dbajte na nasledovné pokyny, aby sa zabránilo škodám na zariadení. Za škody spôsobené nedodržaním inštrukcií a pokynov neručíme:

OBSAH

Bezpečnostné inštrukcie	4
Pokyny na používanie a údržbu	5
Princíp fungovania	7
Prehľad zariadenia	8
Ovládací panel	9
Inštalácia	10
Prevádzka	15
Nastavenie teploty	24
Časový ovládač	25
Pokyny pre varenie	28
Nastavenia teploty	30
Starostlivosť a čistenie	31
Riešenie problémov	34

TECHNICKÉ DÁTA

Položka číslo	10033023 10035199 10035269
Napájanie	220-240 V ~ 50/60 Hz
Celkový výkon	6600-7200 W

VYHLÁSENIE O ZHODE

Výrobca:
Chal-Tec GmbH, Wallstraße 16, 10179 Berlin, Deutschland.



Tento produkt je v súlade s nasledovnými európskymi smernicami:

2014/30/EU (EMV)
2014/35/EU (LVD)
2011/65/EU (RoHS)
2009/125/EG (ErP)

BEZPEČNOSTNÉ INŠTRUKCIE

- Pred vykonaním akejkoľvek práce alebo údržby odpojte prístroj od elektrickej siete.
- Pripojenie k dobrému uzemňovaciemu systému je nevyhnutné a povinné.
- Zmeny v domácej elektroinštalácii smie vykonávať len kvalifikovaný elektrikár.
- Nedodržanie tejto rady môže spôsobiť zásah elektrickým prúdom alebo smrť.



UPOZORNENIE

Nebezpečenstvo poranenia! Okraje panelu sú ostré.
Neopatrnosť môže mať za následok zranenie alebo škody

Všeobecné pokyny

- Pred inštaláciou alebo používaním tohto spotrebiča si pozorne prečítajte tento návod.
- Na tento spotrebič nikdy neumiestňujte žiadne horľavé materiály ani výrobky.
- Dajte tieto informácie osobe zodpovednej za inštaláciu zariadenia, môžete tak ušetriť náklady na inštaláciu.
- Aby ste predišli nebezpečenstvu, musíte tento spotrebič inštalovať podľa týchto pokynov.
- Tento spotrebič musí byť správne inštalovaný a uzemnený iba osobou s vhodnou kvalifikáciou.
- Tento spotrebič by mal byť pripojený k okruhu, ktorý obsahuje oddeľovací vypínač, ktorý zabezpečuje úplné odpojenie od napájacieho zdroja.
- Nesprávne nainštalovanie spotrebiča môže spôsobiť neplatnosť záruky alebo reklamácie. Tento spotrebič môžu používať deti vo veku od 8 rokov a viac a osoby so zníženými fyzickými, zmyslovými alebo mentálnymi schopnosťami alebo nedostatkom skúseností a vedomostí, ak sú pod dohľadom alebo boli inštruované o používaní spotrebiča bezpečným spôsobom a rozumeli nebezpečenstvám spojeným s jeho používaním. Deti sa nesmú hrať so zariadením. Čistenie a údržbu nesmú robiť deti bez dohľadu.
- Deti sa nesmú hrať so spotrebičom. Čistenie a údržbu nesmú robiť deti bez dohľadu.
- Ak je prívodný kábel poškodený, musí ho vymeniť výrobca, jeho servisný zástupca alebo podobne kvalifikované osoby, aby sa predišlo nebezpečenstvu.

- Ak je povrch prasknutý, vypnite spotrebič, aby nedošlo k úrazu elektrickým prúdom, platí pre varné dosky zo skla keramického alebo podobného materiálu, ktorý chráni časti pod napätím
- Kovové predmety, ako sú nože, vidličky, lyžice a veká, by sa nemali umiestňovať na povrch varnej dosky, pretože sa môžu zahriať. Parný čistič sa nesmie používať.
- Na čistenie varnej dosky nepoužívajte parný čistič.
- Spotrebič nie je určený na prevádzku pomocou externého časovača alebo samostatného diaľkového ovládania.
- Proces varenia musí byť kontrolovaný. Krátkodobý proces varenia sa musí nepretržite kontrolovať.
- Panvica na varnej doske s tukom alebo olejom bez potravín môže byť nebezpečná a môže spôsobiť požiar. NIKDY sa nepokúšajte požiar uhasiť vodou, ale vypnite prístroj a potom zakryte plamene napr. s pokrievkou alebo ohňovzdornou prikrývkou.



VÝSTRAHA

Riziko ohrozenia! Na povrch na varenie neukladajte iné predmety okrem nádob a hrncov

NÁVOD NA POUŽITIE A ÚDRŽBU

Nebezpečenstvo úrazu elektrickým prúdom

- Nevarte na rozbitej alebo prasknutej varnej doske. Ak by sa povrch varnej dosky mohol zlomiť alebo prasknúť, ihneď vypnite spotrebič a odpojte od napájania (vypínač v stene) a obráťte sa na kvalifikovaného technika.
- Pred čistením alebo údržbou odpojte varnú dosku zo siete.
- Nedodržanie tejto rady môže spôsobiť zásah elektrickým prúdom alebo smrť.

Hazard so zdravím

- Tento spotrebič spĺňa elektromagnetické bezpečnostné normy.
- Osoby s kardiostimulátormi alebo inými elektrickými implantátmi (ako sú napríklad inzulínové pumpy) sa musia pred použitím tohto prístroja poradiť so svojím lekárom alebo výrobcou implantátu, aby sa uistili, že ich implantáty nebudú ovplyvnené elektromagnetickým polom.
- Nedodržanie tejto rady môže mať za následok smrť.



UPOZORNENIE

Nebezpečenstvo popálenia! Počas používania sa dostupné časti tohto spotrebiča zahrejú dostatočne, aby spôsobili popáleniny. , Nedovoľte, aby sa vaše telo, odev alebo akýkoľvek iný predmet, než je vhodný riad, dostali do kontaktu s indukčným sklom, kým nie je povrch chladný.

- Halten Držte deti mimo dosahu.
- Pokrievky hrncov môžu byť na dotyk horúce. Skontrolujte, či ruky na panvici nepresahujú do ostatných varných zón, ktoré sú zapnuté.
- Držte rukoväť mimo dosah detí.
- Nedodržanie tejto rady môže mať za následok popáleniny a oparenie.



VÝSTRAHA

Nebezpečenstvo poranenia! Kotúč škrabky na varnú dosku je ostrý, keď je zložený bezpečnostný kryt. Používajte s mimoriadnou starostlivosťou a vždy uchovávajte bezpečne a mimo dosahu detí. Nedodržanie môže mať za následok zranenie alebo škody..

Všeobecné pokyny

- Nikdy nenechávajte spotrebič bez dozoru počas používania. Vyvretie spôsobuje dym a mastné škvrny, ktoré sa môžu vznietiť.
- Nikdy nepoužívajte spotrebič ako pracovný alebo skladovací povrch.
- Na spotrebiči nikdy nenechávajte žiadne predmety ani náradie.
- Neumiestňujte do blízkosti spotrebiča žiadne magnetické predmety (napr. Kreditné karty, pamäťové karty) alebo elektronické zariadenia (napríklad počítače, MP3 prehrávače), pretože by mohli byť ovplyvnené jeho elektromagnetickým poľom.
- Nikdy nepoužívajte spotrebič na ohrievanie alebo kúrenie v miestnosti.
- Po použití vždy vypnite varné zóny a varnú dosku tak, ako je to opísané v tejto príručke (t. J. Pomocou dotykových ovládacích prvkov).
- Keď odoberáte panvice, nespoľiehajte sa na funkciu detekcie prítomnosti panvice a vypnite varné zóny.
- Nedovoľte, aby sa deti hrali s prístrojom alebo na ňom sedeli, stáli alebo naň šplhali.
- Neukladajte veci, ktoré by deti zaujali, do skriniek nad spotrebičom. Deti, ktoré ležia na varnú dosku, môžu byť vážne zranené.
- Nenechávajte deti samy alebo bez dozoru v oblasti, kde sa spotrebič používa.

- Deti alebo osoby so zdravotným postihnutím, ktoré obmedzujú ich schopnosť používať spotrebič, by mali mať zodpovednú a kompetentnú osobu, ktorá ich poučí. Inštruktor by mal byť spokojný, že môžu používať spotrebič bez nebezpečenstva pre seba alebo ich okolie.
- Neopravujte ani nevymeňte žiadnu časť spotrebiča, pokiaľ to nie je výslovne odporúčané v príručke. Všetok iný servis by mal vykonávať kvalifikovaný technik.
- Na varnú dosku neumiestňujte ani nekladte ťažké predmety.
- Nestavajte sa na varnú dosku.
- Nepoužívajte panvice so zúbkovanými okrajmi ani neťahajte panvice po povrchu dosky.
- Na čistenie varnej dosky nepoužívajte čistiace prostriedky ani iné drsné abrazívne čistiace pomôcky.
- Tento spotrebič sa používa v domácnosti a podobne, v kuchyniach v obchodoch, kanceláriách a iných pracovných prostrediach; farmách; klientmi v hoteloch, moteloch a iných prostrediach rezidenčných typov; typu Bed and Breakfast.
- Spotrebič a jeho prístupné časti sú počas používania horúce.
- Treba dbať na to, aby ste nechytali vykurovacie články.
- Dieťa mladšie ako 8 rokov by malo byť mimo dosahu spotrebiča, a nepretržite pod dohľadom.

PRINCÍP PREVÁDZKY

Indukčné varenie je bezpečná, moderná, efektívna a úsporná technológia varenia.

Funguje pomocou elektromagnetických vibrácií vytváraním tepla priamo v panvici, skôr než zahrievaním povrchu. Povrch sa zahrieva len preto, že panvica sa nakoniec zohreje.

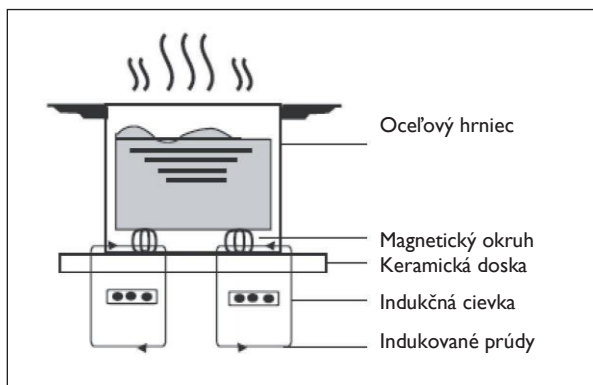

POPIS PRÍSTROJA

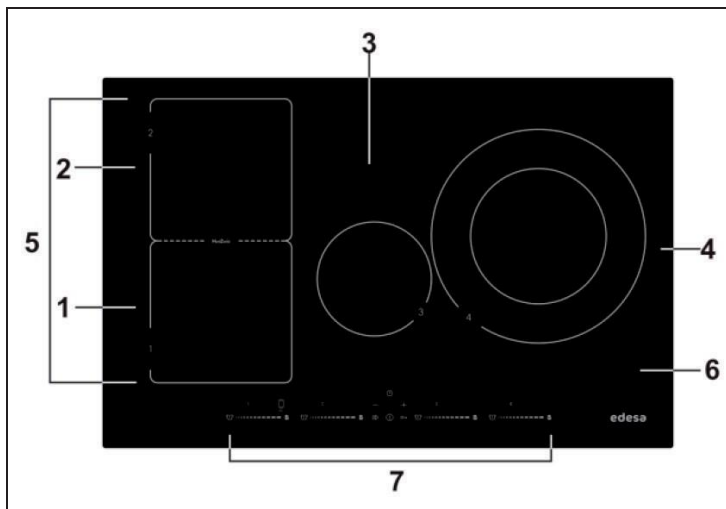

1	2000 W zóna, zvýšenie na 2600 W	5	Flexibilná zóna, 2500 W, zvýšenie na 2800 W
2	1500 W zóna, zvýšenie na 2000 W	6	Sklenená doska
3	zóna 1500 W, zvýšenie na 1800 W	7	Ovládací panel
4	2500 W zóna, zvýšenie na 3500 W		

OVĽÁDACÍ PANEL

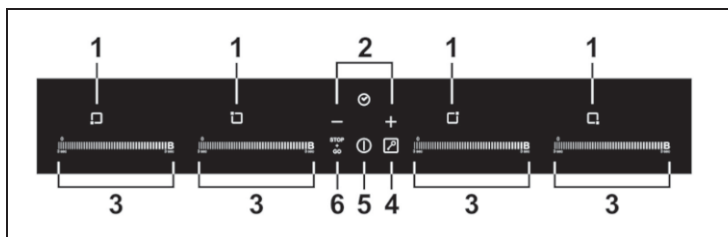

1	Indikátor ohrievacieho okruhu	5	Ovládanie ON / OFF
2	Tlačidlo na reguláciu časovača	6	Ovládanie funkcie Stop and go
3	Úroveň napájania / udržiavanie tepla / funkčný kľúč na rýchle zvýšenie teploty	7	Ovládanie funkcií zóny Flex / BBQ
4	ovládanie zámku klávesnice		

INŠTALÁCIA

Výber inštalačného príslušenstva

Vyrežte pracovnú plochu podľa veľkosti zobrazenej na kresbe. Na účely inštalácie a použitia, musí byť minimálne 5 cm priestoru okolo otvoru. Hrúbka pracovnej plochy je najmenej 30 mm. Vyberte si tepelne odolný a izolovaný pracovný materiál (Drevo a podobné vláknité alebo hygroskopické materiály by nemali byť použité pokiaľ nie sú impregnované), aby ste zabránili elektrickému šoku a veľkej deformácii spôsobenej tepelným žiarením z varnej dosky. Ako je uvedené nižšie.

Poznámka: Bezpečnostná vzdialenosť medzi stranami varnej dosky a vnútornými plochami pracovnej dosky by mala byť minimálne 3 mm.

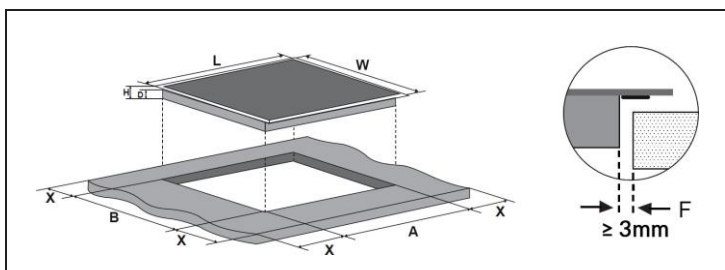

Poznámka: Rozmery uvedené v tabuľke sú v "mm".

L	W	H	D	A	B	X	F
800	520	55	51	740	490	min. 50	min. 3

V každom prípade sa uistite, že sa indukčná doska je dobre ventilovaná a vstup a výstup vzduchu nie sú zablokované. Uistite sa, že indukčná doska je v dobrom stave.

Poznámka: Bezpečnostná vzdialenosť medzi varnou doskou a skriňou nad varnou doskou by mala byť najmenej 760 mm.

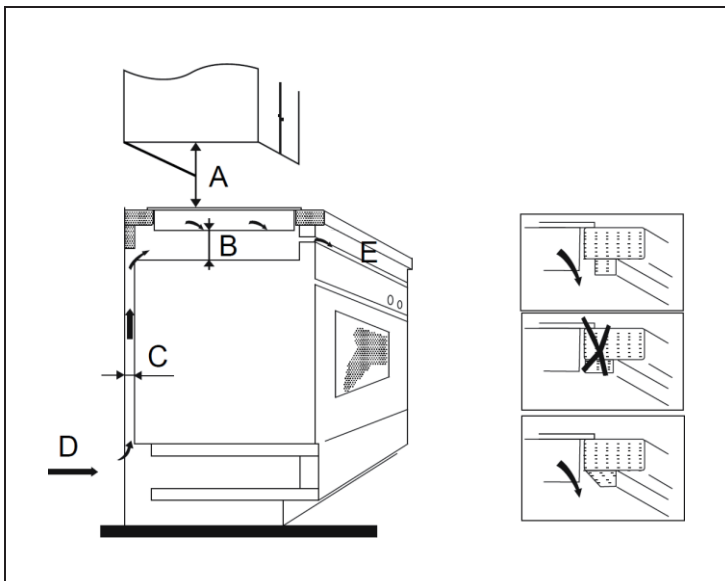

Poznámka: Rozmery uvedené v tabuľke sú v "mm".

A	B	C	D	E
760	min. 50	min. 20	Otvor prívodu vzduchu	Výstup vzduchu 5 mm

Pred inštaláciou varnej dosky

Uistite sa, že:

- Pracovný povrch je štvorcový a rovný a žiadne konštrukčné prvky nie sú v rozpore s požiadavkami na priestor.
- Pracovná plocha je vyrobená z tepelne odolného a izolovaného materiálu.
- Ak je nainštalovaný na rúre, má vstavaný chladiaci ventilátor.
- Inštalácia musí spĺňať všetky požiadavky na osvedčenie a platné normy a predpisy.
- Izolačný vypínač, ktorý zaisťuje úplné odpojenie od hlavného napájania je vhodne nainštalovaný v hlavnom okruhu a je namontovaný a umiestnený tak, aby zodpovedal miestnym pravidlám a predpisom elektroinštalácie.
- Izolačný spínač musí byť schváleného typu a poskytnúť 3 mm vzduchovú medzeru medzi kontaktmi všetkých pólov (alebo pre všetky aktívne [fázy] vodiče, keď miestne pravidlá zapojenia umožňujú túto zmenu).
- Izolačný spínač musí byť ľahko prístupný.
- Ak máte pochybnosti o inštalácii, obráťte sa na miestne stavebné úrady a pracoviská.
- Na stenách obklopujúcich varnú dosku používate tepelne odolné a ľahko čistiteľné povrchy (ako napr. Keramické obkladačky).

Po inštalácii varnej dosky

Uistite sa, že:

- Napájací kábel nie je prístupný cez dvere alebo zásuvky skrinky.
- Zo skrinky je dostatočný prívod čerstvého vzduchu k základni varnej dosky.
- Ak je doska umiestnená nad priestorom pre zásuvky alebo skriňu, pod základňou dosky sa nachádza termálna izolácia.
- Izolačný spínač je ľahko prístupný užívateľovi.

Kroky inštalácie

1. Zariadenie by malo byť umiestnené na stabilnom, hladkom povrchu (použite obal). Na vyčnievajúce ovládacie prvky neaplikujte silu zhora.
2. Po inštalácii upevnite dosku na pracovnú plochu priskrutkovaním 4 držiakov na spodnej časti dosky (pozri obrázok).
3. Nastavte držiaky na hrúbku pracovného povrchu.

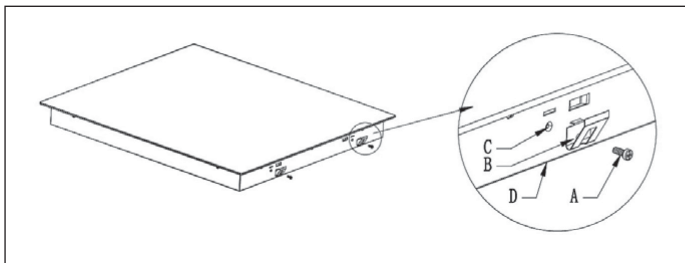

A	B	C	D
Skrutky	Držiak	Otvor pre skrutku	Spodný kryt

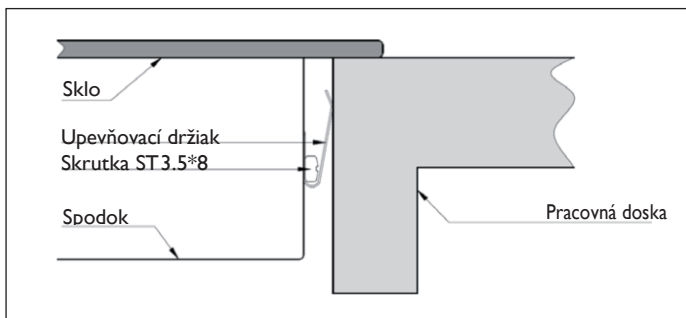

Upozornenia



VAROVANIE : Nebezpečenstvo poranenia! Indukčnú dosku musí inštalovať kvalifikovaný personál alebo technici. Máme profesionálov k vašim službám. Túto operáciu nikdy nevykonajte sami.

- Varná doska sa nesmie inštalovať priamo nad umývačku riadu, chladničku, mrazničku, práčku alebo sušičku prádla.
- Indukčná varná doska by mala byť nainštalovaná tak aby lepšia tepelná radiácia zabezpečila zlepšenie jej spoľahlivosti.
- Stena a indukovaná vykurovacia zóna nad povrchom dosky musí vydržať teplo.
- Aby ste predišli poškodeniu, sendvičová vrstva a lepidlo musia byť odolné voči teplu.
- Parný čistič sa nepoužíva.

Pripojenie varnej dosky k hlavnému zdroju napájania



VAROVANIE
Nebezpečenstvo poranenia! Toto musí vykonať osoba s vhodnou kvalifikáciou

Pred pripojením napájacieho zdroja skontrolujte, či:

- Domový rozvod je vhodný na napájanie uvedené na varnej doske.
- Hodnota napätia uvedená na typovom štítku je zhodná s tou u vás doma.
- Sekcie napájacieho kábla môžu vydržať zaťaženie uvedené na typovom štítku.

Ak chcete pripojiť sieťový zdroj, nepoužívajte adaptéry, redukčné adaptéry ani rozvetvovacie zariadenia, pretože môžu spôsobiť prehriatie a oheň. Napájací kábel sa nesmie dotýkať žiadneho horúceho miesta a musí byť umiestnený tak, aby teplota nikdy nepresiahla 75 C.

Upozornenie: Skontrolujte u elektrikára, či je domáca elektrická inštalácia vhodná bez zmien. Všetky zmeny musia vykonať kvalifikovaní elektrikári.

- Pokiaľ je kábel poškodený alebo musí byť vymenený, musí byť vymenený zákazníckym servisom.
- Ak je spotrebič pripojený priamo k hlavnej elektrickej sieti alebo omni polárnemu okruhu, musí byť inštalovaný istič s minimálnym otvorom 3 mm medzi kontaktmi
- Inštalatér musí zabezpečiť, aby pripojenia vyhovovali bezpečnostným predpisom.
- Kábel nesmie byť ohnutý ani stlačený.
- Kábel musí byť pravidelne kontrolovaný a vymenený iba autorizovaným technikom.

PREVÁDZKA

Dotykové ovládacie prvky

- Ovládacie prvky reagujú na dotyk, takže nemusíte tlačiť. Použite bruško prsta, nie jeho špičku.

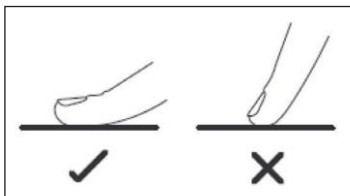

- Pri každom zaznamenaní dotyku počujete pípnutie.
- Uistite sa, že ovládacie prvky sú vždy čisté, suché a že na nich nie je žiadny predmet (napr. Nástroje alebo tkanina), ktorý ich zakryje. Dokonca aj tenká vrstva vody môže spôsobiť, že ovládacie prvky sa ťažko obsluhujú.

Výber správneho riadu

Poznámka: Používajte len riad so spodkom vhodným na indukčné varenie.
Vyhľadajte symbol indukcie na obale alebo na spodnej časti panvice.

Môžete skontrolovať svoj riad testom magnetu.
Posuňte magnet smerom k základni hrnca. Ak je magnet príťahovaný, panvica je vhodná na indukciu.

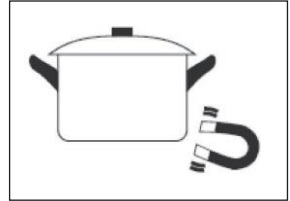

Ak nemáte magnet:

1. Do panvice, ktorú chcete skontrolovať, dajte trochu vody.
2. Ak na displeji neblíká ikona  a voda je ohrievaná, je to vhodná nádoba.

Riad, vyrobený z týchto materiálov nie je vhodný: čistá nerezová oceľ, hliník alebo meď bez magnetickej základne, drevo, porcelán, keramika a kamenina.
Nepoužívajte kuchynský riad so zúbkovanými okrajmi alebo zakrivenou základňou.



Uistite sa, že hrniec je hladký, sedí rovnomerne na povrchu a má rovnakú veľkosť ako varná zóna. Používajte hrnce, ktorých priemer je taký veľký ako grafika vybranej zóny. Použitie o trochu väčšieho hrnca zabezpečí využitie energie na maximum. Ak použijete menší hrniec, výkonnosť, môže byť nižšia ako sa očakávalo. Hrnec menší ako 140 mm nemusí byť doskou zaznamenaný. Vždy vycentrujte hrniec do stredy varnej zóny.

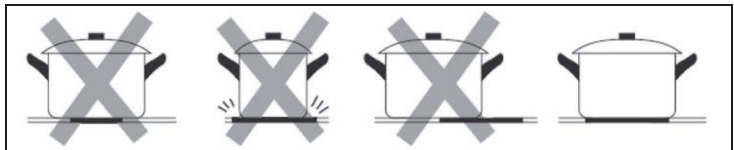

Vždy zdvihnite hrnce z dosky – neťahajte ich po doske, môžu poškríbať sklo..

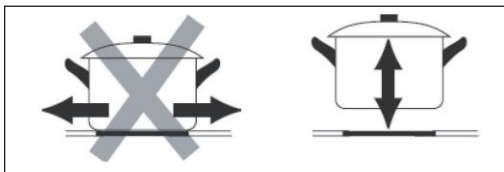

Rozmer hrnca

Varné zóny sú, až do ohraničenia, automaticky adaptované na veľkosť hrnca. Spodok hrnca však musí mať minimálny priemer podľa príslušnej varnej zóny. Ak chcete dosiahnuť tú najlepšiu efektivitu dosky, umiestnite hrnce do stredu varnej zóny.

Varná zóna (mm)	Základný priemer indukčného riadu
	Minimum (mm)
160	100
280	180
Flexibilná zóna	200

Začnite variť

Dotknite sa ovládacieho prvku ON / OFF. Po zapnutí doska raz pípne, všetky displeje ukazujú "-" alebo "E", čo znamená, že doska vstúpila do stavu pohotovostného režimu..	
Na varnú zónu, ktorú chcete použiť, položte vhodný hrniec. Uistite sa, že spodok hrnca a povrch varnej zóny sú čisté a suché.	

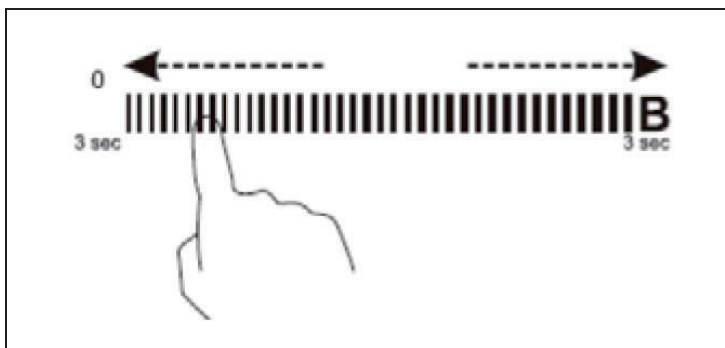

Nastavte úroveň výkonu dotykem tlačidiel "-", "+" alebo posuňte prst pozdĺž ovládacieho prvku "-", alebo sa len dotknite ľubovoľného bodu "-".



- Ak nenastavíte ohrev do 1 minúty, indukcia sa automaticky vypne. Budete musieť začať znova krokom 1.
- Nastavenie teploty môžete kedykoľvek zmeniť počas varenia.
- Ak sa posúvate prstom pozdĺž ovládacieho prvku "-", výkon sa bude meniť od 1. stupňa do 9. stupňa.

Ak na displeji striedavo bliká $\geq \underline{U} \leq$ s nastavenou teplotou:

- nepoložili ste hrniec na správnu varnú zónu
- hrniec, ktorý používate, nie je vhodný na indukčné varenie alebo
- nádoba je príliš malá alebo nie je správne umiestnená na varnej zóne.

Doska sa nezohrieva, pokiaľ na varnej zóne nie je vhodná nádoba. Displej sa po 1 minúte automaticky vypne, ak na dosku nie je umiestnená žiadna vhodná nádoba.

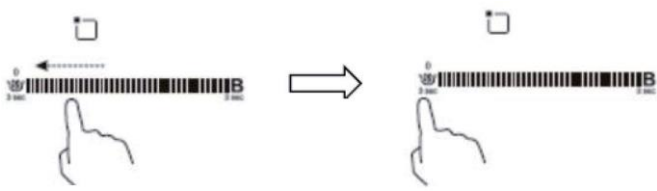
Po dokončení varenia

	
Vypnite varnú zónu posunutím prsta pozdĺž ovládacieho prvku "-" do ľavého bodu a potom podržte na 1 sekundu.	
Uistite sa, že na displeji sa zobrazí "0", potom sa zobrazí "H". Vypnite celú varnú dosku dotykom ovládania ON / OFF.	
„H“ ukazuje, ktorá varná zóna je horúca na dotyk. Zmizne, keď sa zóna ochladí na bezpečnú teplotu. Môže sa použiť aj ako funkcia úspory energie, ak chcete ohriať ďalšie riady, použite zónu, ktorá je stále horúca.	

Funkcia Boost

Boost je funkcia kedy v jednej zóne stúpa výkon za 1 sekundu a trvá 5 minút. Tak môžete rýchlejšie variť na silnejšom ohreve.

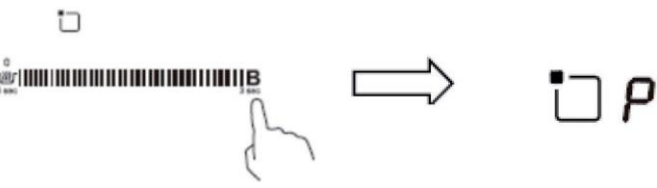
	
Držte pravý bod "B" posuvného ovládača po dobu 3 sekúnd, na displeji sa zobrazí "P", čo naznačuje zvýšenie teploty zóny.	

Boost bude trvať 5 minút a potom sa zóna vráti späť na výkonový stupeň, ktorý bol nastavený predtým.



Ak chcete zrušiť Boost počas týchto 5 minút, dvakrát stlačte tlačidlo "B".

Vykurovacía zóna sa vráti späť na "9" výkonový stupeň. Alebo sa dotknete tlačidla "-", vykurovacía zóna prejde na stupeň ohrevu, ktorého ste sa dotkli.

Poznámky o funkcii Boost

Tieto tri zóny boli rozdelené do dvoch skupín. V jednej skupine, ak používate boost v jednej zóne, najprv skontrolujte, či druhá zóna pracuje na alebo pod úrovňou výkonu 5. Ak vyberiete jednu zónu a stlačíte tlačidlo "boost", a druhá zóna pracuje nad úrovňou výkonu 5, symboly "P" a "9" budú blikať na displeji zvolenej zóny a úroveň výkonu bude automaticky nastavená na 9 stupeň.

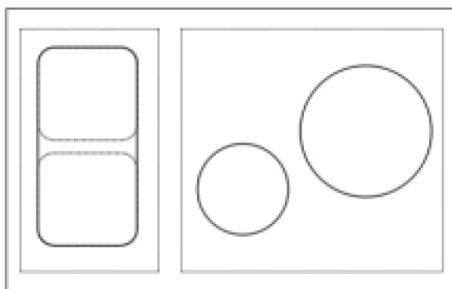



Skupina 1

Skupina 2

Používanie funkcie Keep warm

Funkcia kedy jedna zóna udržiava nižší výkon aby bola teplota stabilná.

	
Dotknite sa tlačidla Keep warm, potom podržte tlačidlo na 3 sekundy. Indikátor varnej zóny zobrazí "A", teda zóna je v režime udržiavania teploty.	
Ak sa chcete zrušiť funkciu, dotknite sa tlačidla Keep warm na 3 sekundy. Vykurovacía zóna sa vráti späť do stupňa "0".	

Použitie funkcie Pauza (Stop + Go)

Funkcia pauzy sa môže používať kedykoľvek počas varenia. Umožňuje zastaviť indukčnú varnú dosku a vrátiť sa neskôr.

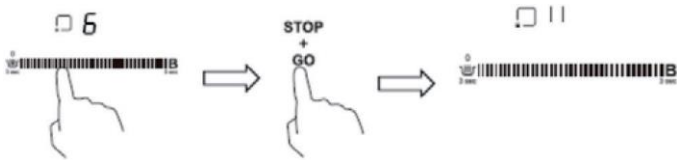

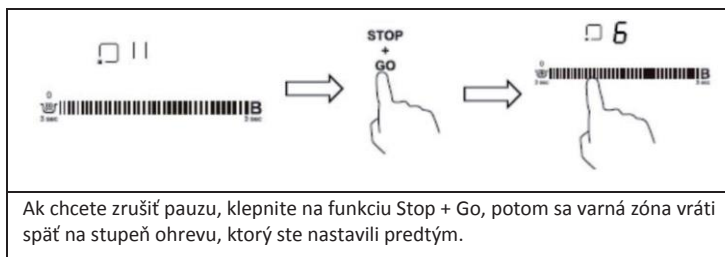
Uistite sa, že varná zóna funguje. Poznámka: funkciu Stop + Go môžete používať len v zóne, ktorá je zapnutá. Stlačte tlačidlo Stop + Go na 1 sekundu a indikátor varnej zóny ukazuje "II", čo znamená, že varná doska je v pauze



Flexibilná oblasť

- Táto oblasť môže byť použitá ako jedna zóna alebo ako dve rôzne zóny podľa potrieb varenia
- Flexibilná oblasť je vyrobená z dvoch nezávislých induktorov, ktoré je možné ovládať samostatne. Keď pracuje ako jedna zóna, riad je premiestnený z jednej zóny do druhej v hraniciach flexibilnej oblasti, udržiavajúc ten istý stupeň ohrevu ako tam kde bola nádoba pôvodne umiestnená, a časť kde nádoba nie je sa automaticky vypne.

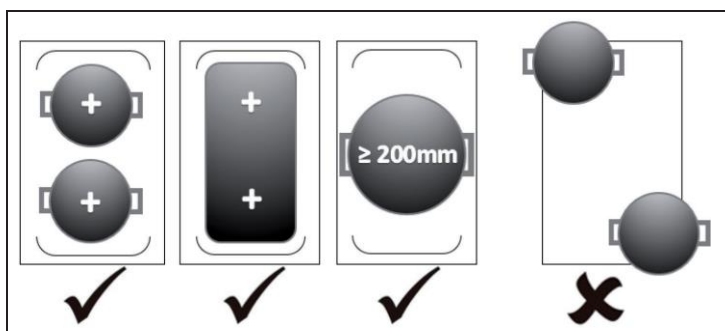
Príklady dobrého umiestnenia hrnca a zlého umiestnenia hrnca:



Poznámka: Uistite sa, že nádoby sú umiestnené v strede jednej varnej zóny. V prípade oválnych, obdĺžnikových a podlhovastých panví dbajte na to, aby boli umiestnené v strede varnej zóny pokrývajúc obo krížiky. Uistite sa že riad pokrýva viac ako 3/4 plochy ohrevnej zóny. Umiestnenie okrúhlej nádoby do strednej oblasti sa neodporúča.

Použite jednu veľkú zónu

<p>Ak chcete aktivovať flexibilnú oblasť ako jednu veľkú zónu, jednoducho stlačte špeciálne tlačidlo. Nastavenie výkonu pracuje ako akákoľvek iná bežná oblasť.</p>	
---	---

Použite dve nezávislé zóny

<p>Použite flexibilnú oblasť s dvomi rôznymi zónami s rôznymi nastaveniami napájania, znova stlačte vyhradené tlačidlo a zóna sa vráti k starým nastaveniam.</p>	
--	---

Použitie funkcie BBQ

BBQ je funkcia, ktorá sa používa v flexibilnom režime, aby teplota povrchu hrnca zostala na primeranej úrovni.

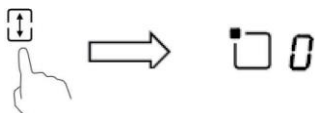
<p>Dotknite sa akéhokoľvek bodu ohrevu ľavej zóny, a potom sa dotknite tlačidla flexizone a podržte 3 sekundy, prejdete do režimu BBQ a zobrazí sa "b", "q".</p>

<p>Ak chcete zrušiť funkciu, jednoducho sa dotknite ovládacieho prvku Flexizone, potom sa zóna vráti na úroveň výkonu "0", môžete teraz obnoviť výkon.</p>

Zamknutie ovládacích prvkov

- Tlačidlá môžete zamknúť, aby sa zabránilo neúmyselnému použitiu (napríklad deti náhodou zapínajú varnú dosku).
- Keď je aktívny zámok klávesov, všetky tlačidlá okrem tlačidla Zap / Vyp sú vypnuté.

Zamknutie ovládacích prvkov

Dotknite sa tlačidla zámku. Indikátor časovača zobrazí "Lo".

Odomknutie ovládacích prvkov

1. Uistite sa, že doska je zapnutá.
2. Stlačte a podržte tlačidlo zámku na chvíľu
3. Teraz môžete začať používať varnú dosku.

TEPELNÉ NASTAVENIA



Výkonová úroveň	Vhodné pre:
1-2	<ul style="list-style-type: none">• pomalé ohrievanie malých množstiev jedla• topenie čokolády, masla a potravín, ktoré rýchlo zhoria• pomalé varenie• pomalé ohrievanie
3-4	<ul style="list-style-type: none">• opätovné zahrievanie• rýchle varenie• varenie ryže
5-6	<ul style="list-style-type: none">• palacinky
7-8	<ul style="list-style-type: none">• saute• varenie cestovín
9	<ul style="list-style-type: none">• fritovanie a vyprážanie• privedte polievku k varu• vriaca voda

OVĽÁDANIE ČASOVAČA



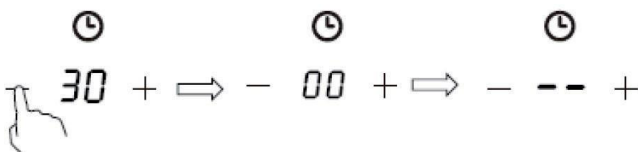

Časovač môžete použiť dvomi rôznymi spôsobmi:

1. Môžete ho použiť ako minútový časovač. V tomto prípade časovač nevyhne varnú zónu, keď nastavený čas vyprší.
2. Môžete ho nastaviť, aby po uplynutí nastaveného času vypol jednu alebo viac varných zón.

Použitie časovača, ak nevyberiete varnú zónu

Uistite sa, že varná doska je zapnutá. Upozornenie: môžete používať funkciu minútového časovača, aj keď nevyberáte žiadnu varnú zónu	
Dotknite sa tlačidla "-" alebo "+" časového spínača, kontrolka začne blikať a na displeji časovača sa zobrazí "00". Nastavte čas dotykom "-" alebo "+".	 - 00 +
Ak chcete znížiť alebo zvýšiť čas o jednu minútu, dotknite sa raz ovládacieho prvku "-" alebo "+". Podržte stlačené tlačidlo "-" alebo "+" časového spínača, aby sa znížil alebo zvýšil čas o 10 minút. Ak čas nastavenia presiahne 99 minút, časovač sa automaticky vráti na 0 minút. Zrušte čas dotykom "-" časovača a posunutím nadol na "0".	
	
Keď je nastavený čas, okamžite sa začne odpočítavať. Na displeji sa zobrazí zostávajúci čas a na 5 sekúnd bliká kontrolka časovača.	 - 36 +
Po uplynutí času, počuť pípanie po dobu 30 sekúnd a kontrolka časovača zobrazí "00" a potom "--".	 - 00 +

Nastavenie časovača na vypnutie jednej varnej zóny

	
<p>Dotknite sa posúvača varnej zóny, pre ktorý chcete nastaviť časovač. Dotknite sa tlačidla "-" alebo "+" časového spínača, kontrolka začne blikať a na displeji časovača sa zobrazí "30".</p>	
<p>Nastavte čas dotykcom ovládania "-" alebo "+". Dotknite sa ovládacieho prvku "-" alebo "+" raz, čas sa zníži alebo sa zvýši o 1 minútu. Ak sa dotknete a podržíte ovládanie "-" alebo "+", čas sa zníži alebo zvýši o 10 minút. Ak čas nastavenia presiahne 99 minút, časovač sa automaticky vráti na 0 minút.</p>	
	
<p>Ak chcete zrušiť časovač, dotknite sa posúvača na ovládacom prvku výberu a potom sa dotknite tlačidla "-" alebo "+" pre "Časovač", časovač sa zruší a na displeji sa zobrazí "00" a potom "-".</p>	
<p>Keď je nastavený čas, okamžite sa začne odpočítavať. Na displeji sa zobrazí zostávajúci čas a na 5 sekúnd bliká kontrolka časovača.</p>	
<p>Červená bodka sa rozsvieti vedľa kontrolky úrovne výkonu, čo znamená, že je táto zóna vybraná. Po vypršaní časového limitu varenia sa príslušná varná zóna automaticky vypne a zobrazí sa "H".</p>	

Poznámka: Druhá varná zóna zostane v prevádzke, ak je predtým zapnutá.

Nastavenie časovača na vypnutie viac ako jednej varnej zóny

Ak túto funkciu použijete na viac ako jednu zónu ohrevu, kontrolka časovača zobrazí najkratší čas.

Príklad: Čas nastavenia zóny 2 je 3 minúty, čas nastavenia zóny 3 je 6 minút, kontrolka časovača ukazuje [3].

	nastavte na 6 minút	
	nastavte na 3 minúty	

Poznámka: Blikajúca červená bodka vedľa kontrolky úrovne výkonu znamená, že kontrolka časovača zobrazuje čas tejto zóny. Ak chcete skontrolovať nastavenú dobu inej zóny, dotknite sa ovládacieho prvku výberu danej zóny. Časovač ukáže nastavený čas.

Keď čas vyprší, príslušná zóna sa automaticky vypne a zobrazí sa [H].

Ak chcete zmeniť čas po nastavení časovača, musíte začať od kroku 1.

Predvolené pracovné časy

Automatické vypnutie je bezpečnostná funkcia vašej indukčnej varnej dosky. Automaticky sa vypne, ak ju niekedy zabudnete vypnúť. Predvolené pracovné časy pre rôzne úrovne výkonu sú uvedené v nasledujúcej tabuľke:

Výkonová úroveň	Udržiavania tepla	1	2	3	4	5	6	7	8	9
časovač ohrevu (Hodiny)	8	8	8	8	4	4	4	2	2	2

Keď je hrniec odstránený, indukčná varná doska okamžite zastaví ohrev danej zóny a varná doska sa po 2 minútach automaticky vypne.

POKYNY PRE VARENIE



VÝSTRAHA

Pri fritovaní dávajte pozor, keď sa olej a tuk zohrejú veľmi rýchlo, najmä ak používate PowerBoost. Pri extrémne vysokých teplotách sa olej a tuk spontánne vznietia, čo predstavuje vážne ohrozenie.

Tipy na varenie

- Keď príde jedlo k varu, znížte nastavenie teploty.
- Použitie veka znižuje čas varenia a šetrí energiu zachovaním tepla.
- Minimalizujte množstvo kvapaliny alebo tuku, aby sa skrátila doba varenia.
- Začnite varenie na vysokom nastavení a znížte teplotu, keď sa potravina zohreje.

Varenie na miernom ohni, varenie ryže

- Varenie na miernom ohni je varenie pod bodom varu, okolo 85 ° C, keď príležitostne vystupujú bubliny na povrch varenej kvapaliny. Je to kľúč k vynikajúcim polievkam a jemným sauté, pretože sa chute rozvíjajú bez toho, aby sa jedlo rozvarilo.
- Taktiež by ste mali variť vaječné a múkou zahustené omáčky pod teplotou varu.
- Niektoré úlohy, vrátane varenia ryže metódou absorpcie, môžu vyžadovať nastavenie vyššie ako najnižšie nastavenie, aby sa zabezpečilo správne varenie jedla v odporúčanom čase.

Pečenie steaku

Ak chcete variť šťavnaté aromatické steaky:

1. Pred varením nechajte mäso stáť pri izbovej teplote asi 20 minút.
2. Zahrejte panvicu na pečenie.
3. Natrite obidve strany steaku olejom. Do horúcej panvice dajte malé množstvo oleja a potom položte mäso na horúcu panvicu.
4. Počas pečenia otočte steak len raz. Presná doba bude závisieť od hrúbky steaku a od prepečenia, aké chcete. Čas sa môže líšiť od približne 2 - 8 minút na každej strane. Stlačte steak prstom, aby ste zistili, ako je upečený - čím pevnejší je na dotyk, tým viac bude upečený.
5. Nechajte hovädzí steak niekoľko minút na teplom tanieri, aby si mohol oddýchnuť a zjemniť.

Na rýchle varenie a fritovanie

1. Vyberte indukčne kompatibilný plochý wok alebo veľkú panvicu.
2. Pripravte si všetky ingrediencie a príslušenstvo. Varenie by malo byť rýchle. Ak varíte veľké množstvá, varte jedlo v niekoľkých menších dávkach.
3. Krátko predhrievajte panvicu a pridajte dve polievkové lyžice oleja.
4. Najskôr uvarite mäso, odložte ho a udržujte teplé.
5. Uvarte zeleninu. Keď je horúca, ale stále chrumkavá, nastavte varnú zónu na nižšie nastavenie, vráťte mäso do panvice a pridajte omáčku.
6. Jemne zamiešajte ingrediencie, aby ste sa uistili, že sú zahriate.
7. Okamžite servírujte.

Poznámka: Ak nevhodná panvica alebo nemagnetická panvica (napríklad hliník) alebo nejaký iný malý predmet (napríklad nôž, vidlička, kľúč) zostal na varnej doske, varná doska sa po 1 minúte automaticky prepne do pohotovostného režimu. Ventilátor bude pokračovať v ochladzovaní prístroja ďalšiu 1 minútu

TEPELNÉ NASTAVENIA

Výkonová úroveň	Vhodné pre
1-2	<ul style="list-style-type: none">• pomalé ohrievanie malých množstiev jedál• topenie čokolády, masla a potravín, ktoré rýchlo zhoria• pomalé varenie• pomalé ohrievanie
3-4	<ul style="list-style-type: none">• opätovné zahrievanie• rýchle varenie• varenie ryže
5-6	<ul style="list-style-type: none">• palacinky
7-8	<ul style="list-style-type: none">• sauté• varenie cestovín
9	<ul style="list-style-type: none">• fritovanie a vyprážanie• privedzte polievku k varu• vriaca voda

STAROSTLIVOSŤ A ČISTENIE

Poznámka: Pred vykonaním akýchkoľvek údržbárskych alebo čistiacich prác odpojte spotrebič od napájania elektriny a zabezpečte, aby spotrebič bol úplne chladný.

Čo?	Ako?	Dôležité!
Každodenné znečistenie na skle (odtlačky prstov, škvrny, škvrny zanechané jedlom alebo iné nesladké znečistenie na skle)	<ol style="list-style-type: none">1 Vypnite napájanie varnej dosky.2 Používajte čistiaci prostriedok na varnú dosku, zatiaľ čo sklo je stále teplé (ale nie horúce!)3 Opláchnite a osušte čistou handričkou alebo papierovou utierkou.4 Zapnite napájanie varnej dosky	<ul style="list-style-type: none">• Po vypnutí napájania varnej dosky, nesvieti kontrolka "horúcej plochy", ale varná zóna môže byť ešte horúca! Venujte tomu mimoriadnu pozornosť.• Čističe s vysokou účinnosťou, niektoré nylonové čistiace prostriedky a drsné / abrazívne čistiace prostriedky môžu poškríabať sklo. Vždy si prečítajte štítok a skontrolujte, či je váš čistič alebo čistiaci prostriedok vhodný.• Nikdy nenechávajte zvyšky čistiaceho prostriedku na varnej doske: sklo sa môže zafarbiť..

RIEŠENIE PROBLÉMOV

Problém	Možné príčiny	Čo robiť
Varná doska sa nedá zapnúť	Bez energie	Uistite sa, že varná doska je pripojená k zdroju napájania a že je zapnutá. Skontrolujte, či je vo vašej domácnosti alebo oblasti výpadok elektrickej energie. Ak ste všetko skontrolovali a problém pretrváva, zavolajte kvalifikovaného technika.
Dotykové ovládacie prvky nereagujú.	Ovládacie prvky sú uzamknuté	Odomknite ovládacie prvky. Pozri časť "Použitie keramickej varnej dosky" pre pokyny
Dotykové prvky sú ťažko ovládateľné	Na ovládacích prvkoch môže byť mierny nános vody alebo používate špičky prstov pri dotyku ovládacích prvkov.	Uistite sa, že oblasť dotykového ovládania je suchá a použite bruško prsta, keď sa dotýkate ovládacích prvkov
Sklo je poškrábané	Riad s ostrými hranami. Používajú sa nevhodné, abrazívne čistiace prostriedky.	Používajte riad s plochými a hladkými spodkami. Pozrite si časť "Výber správneho riadu". Pozrite
Niektoré panvice spôsobujú praskanie alebo iné zvuky.	Môže to byť spôsobené konštrukciou vášho riadu (vrstvy rôznych kovov vibrujú inak)	Je to normálne a nejde o chybu.
Doska vydáva mierne bzučiace zvuky, keď sa používa na vysokom nastavení teploty.	Je to spôsobené technológiou indukcie.	Je to normálne, zvuk by mal prestať alebo znížiť intenzitu, keď znížite teplotu.
Hluk ventilátora	Chladiaci ventilátor zabudovaný do vašej indukčnej varnej dosky sa spustil, aby zabránil prehriatiu elektroniky. Môže to pokračovať aj po vypnutí indukčnej varnej dosky.	To je normálne a nevyžaduje si to žiadne kroky. Nevyberajte zástrčku indukčnej varnej dosky počas chodu ventilátora.
Panvice sa nezohrejú a ikona sa zobrazí na displeji.	1. doska nezachytila prítomnosť panvice, lebo nie je vhodná na indukčné varenie 2. doska nezachytila prítomnosť panvice, lebo je príliš malá alebo nie je v strede	Použite riad vhodný na indukčné varenie. Pozrite si časť Výber správneho riadu. Dajte panvicu do stredu a uistite sa, že veľkosť je vhodná na danú varnú zónu.
Indukčná varná doska alebo varná zóna sa neočakávané vypne, ozve sa tón a zobrazí sa chybový kód (zvyčajne sa striedajú s jednou alebo dvoma číslicami na displeji časovača varenia).	Technická chyba	Zapamätajte si chybové písmená a čísla, vypnite napájanie, vyberte zástrčku a obráťte sa na kvalifikovaného technika.

Poruchový displej a kontrola

Indukčná varná doska je vybavená vlastnou diagnostickou funkciou. Pri tejto skúške je technik schopný skontrolovať funkciu niekoľkých komponentov bez rozloženia alebo demontáže varnej dosky z pracovného povrchu..

Kód chyby	Možné príčiny	Čo robiť
F3/ F4	Teplotný snímač poruchy indukčnej cievky	Kontaktujte dodávateľa.
F9/FA	Teplotný snímač poruchy IGBT.	Kontaktujte dodávateľa.
E1/ E2	Abnormálne napájacie napätie.	Zapnite po tom čo je napájanie normálne.
E3	Vysoká teplota snímača teploty indukčnej cievky	Kontaktujte dodávateľa.
E5	Vysoká teplota snímača teploty IGBT	Reštartujte po ochladení varnej dosky

POKYNY K LIKVIDÁCIÍ



Podľa Európskeho nariadenia odpadu 2012/19/EÚ tento symbol na výrobku alebo na jeho obale znamená, že výrobok nepatrí do domáceho odpadu. Na základe smernice by sa mal prístroj odovzdať na príslušnom zbernom mieste pre recykláciu elektrických a elektronických zariadení. Zabezpečením správnej likvidácie výrobku pomôžete zabrániť možným negatívnym dopadom na životné prostredie a ľudské zdravie, čo by inak mohol byť dôsledok nesprávnej likvidácie výrobku. Pre detailnejšie informácie o recyklácii tohto výrobku sa obráťte na svoj Miestny úrad alebo na odpadovú a likvidačnú službu Vašej domácnosti.

KLARSTEIN NIETSRVK

SRSRJK KLARSTEIN NIA

KLARSTEIN NIETSRVK

SRSRJK KLARSTEIN NIA

KLARSTEIN NIETSRVK

SRSRJK KLARSTEIN NIA

KLARSTEIN NIETSRVK