



Chladnička

Uživatelská příručka (pouze mraznička)

RZ32*

Volně stojící spotřebič

SAMSUNG

Obsah

Bezpečnostní informace	3
Důležité bezpečnostní symboly a opatření:	6
Důležité výstražné symboly pro transport a umístění	7
Důležité výstrahy vztahující se k instalaci	8
Upozornění vztahující se k instalaci	12
Důležité výstrahy vztahující se k použití	13
Výstraha ohledně používání	18
Upozornění vztahující se k použití	18
Upozornění vztahující se k čištění	20
Důležité výstrahy vztahující se k likvidaci	22
Další tipy pro správné použití	23
Rady, jak šetřit energii	24
Spotřebič je určen pro použití v domácnostech a podobném prostředí, tedy například	25
Instrukce vztahující se ke směrnici OEEZ	26
Instalace	27
Rychlý přehled	27
Instalace krok za krokem	28
Provoz	35
Ovládací panel	35
Samsung Smart Home	38
Zvláštní funkce	40
Údržba	45
Změna směru otevírání dveří (pouze pro určité modely)	45
Zacházení a péče	62
Úklid	65
Výměna součástí	65
Odstraňování závad	66
Obecné	66
Slyšíte z chladničky neobvyklé zvuky?	68
Samsung Smart Home	70

Bezpečnostní informace

- Před prvním použitím vaší nové chladničky Samsung si pečlivě přečtěte tento návod k obsluze, abyste věděli, jak bezpečně a efektivně využívat vlastností a funkcí tohoto spotřebiče.
- Tento přístroj není určen k použití dětmi a osobami se sníženými fyzickými, smyslovými nebo duševními schopnostmi nebo s nedostatečnými zkušenostmi a znalostmi, pokud nebudou pod dohledem osoby zodpovědné za jejich bezpečnost nebo pokud nebudou takovou osobou o používání tohoto přístroje náležitě poučeny.
- Tento spotřebič mohou používat děti od 8 let a osoby se sníženými fyzickými, smyslovými nebo duševními schopnostmi nebo s nedostatečnými zkušenostmi a znalostmi jedině v případě, že jsou pod dozorem nebo byly poučeny o bezpečném použití spotřebiče a chápou s ním spojená rizika. Děti si se spotřebičem nesmějí hrát. Čištění a údržbu nesmějí provádět děti bez dozoru. Děti ve věku od 3 do 8 let mohou do chladniček dávat věci a opět je z nich vyndávat.
- Výstrahy a důležité bezpečnostní pokyny uvedené v tomto návodu nemohou obsáhnout všechny situace, které mohou vzniknout. Instalaci, obsluhu, údržbu a provoz spotřebiče proto věnujte patřičnou pozornost a řiďte se vlastním úsudkem.



Bezpečnostní informace

- Níže uvedené pokyny k obsluze jsou určeny pro různé modely spotřebičů. Vlastnosti vaší chladničky mohou být odlišné a na chladničku se nemusí vztahovat všechny výstrahy a symboly uvedené v tomto návodu. V případě jakýchkoli dotazů se prosím obraťte na nejbližší servisní centrum nebo vyhledejte potřebné informace online na adrese www.samsung.com.
- Aby se v případě úniku chladiva z chladicího okruhu nevytvořila hořlavá směs plynu se vzduchem, měla by být velikost prostoru, ve kterém bude chladnička umístěna, zvolena s ohledem na množství použitého chladiva.
- Nikdy nezapínejte spotřebič, který vykazuje známky poškození. V případě nejistoty se obraťte na prodejce. Místnost musí mít velikost 1 m³ na každých 8 g chladiva R-600a uvnitř spotřebiče. Množství chladiva ve vašem konkrétním spotřebiči je uvedeno na identifikačním štítku uvnitř spotřebiče.
- Unikající chladivo z potrubí může způsobit požár nebo vést k poranění očí. Pokud zjistíte, že z potrubí uniká chladivo, okamžitě prostor vyvětrejte a udržujte od chladničky veškeré zdroje otevřeného ohně a hořlavé předměty.
 - V opačném případě může dojít k požáru nebo výbuchu.
- Provádět servis tohoto zařízení je nebezpečné pro kohokoli jiného, než je autorizovaný servisní technik.
- Neukládejte do spotřebiče výbušné látky, jako jsou např. spreje s hořlavým hnacím plynem.
- Abyste předešli kontaminaci potravin, dodržujte následující pokyny:
 - Otevírání dveří na delší dobu může způsobit výrazné zvýšení teploty v přihrádkách spotřebiče.



- Pravidelně čistěte přístupné odvodňovací systémy a povrchy, které mohou přijít do styku s potravinami.
- Nádržky na vodu vyčistěte, pokud nebyly používány po dobu 48 hodin. Pokud během 5 dnů nedošlo ke stáčení vody, propláchněte vodní systém připojený k přívodu vody.
- Syrové maso a ryby skladujte ve vhodných nádobách v chladničce tak, aby se nedostaly do styku s jinými potravinami.
- Dvouhvězdičkové přihrádky pro zmrazené potraviny jsou vhodné pro skladování předem zmrazených potravin, skladování nebo výrobu zmrzliny a výrobu ledových kostek.
- Jedno-, dvou- a tříhvězdičkové přihrádky nejsou vhodné pro zmrazování čerstvých potravin.
- Pokud je chladnička po delší dobu ponechána prázdná, vypněte ji, odmrazte, vyčistěte, osušte a nechte otevřené dveře, abyste předešli tvorbě plísní uvnitř spotřebiče.



Varování: nebezpečí požáru / hořlavé materiály

Bezpečnostní informace

Důležité bezpečnostní symboly a opatření:

Postupujte, prosím, podle bezpečnostních pokynů v této příručce. Tato příručka používá následující bezpečnostní symboly.

VÝSTRAHA

Rizika nebo nebezpečné postupy, které mohou způsobit závažné zranění, poškození majetku nebo smrt.

UPOZORNĚNÍ

Rizika nebo nebezpečné postupy, které mohou způsobit závažné zranění osob nebo poškození majetku.

POZNÁMKA

Užitečné informace, které uživatelům pomáhají lépe porozumět nebo využívat chladničku.

Tyto výstražné symboly upozorňují na možné nebezpečí zranění osob.

Řiďte se jimi prosím.

Po přečtení tuto část uchovejte pro potřeby pozdějšího nahlédnutí.

Důležité výstražné symboly pro transport a umístění

VÝSTRAHA

- Při přepravě a instalaci spotřebiče je třeba dávat pozor, aby nebyly poškozeny žádné části chladicího okruhu.
 - Únik chladiva z potrubí může způsobit požár nebo vést k poranění očí. Zjistíte-li únik chladiva, nepřibližujte se s otevřeným ohněm nebo zdrojem vznícení a po několik minut důkladně větrejte vzduch v místnosti, kde je spotřebič umístěn.
 - Tento spotřebič obsahuje malé množství chladiva isobutanu (R-600a), což je přirozený plyn s vysokou slučitelností s životním prostředím, který je však také hořlavý. Při přepravě a instalaci spotřebiče je třeba dávat pozor, aby nebyly poškozeny žádné části chladicího okruhu.

Bezpečnostní informace

Důležité výstrahy vztahující se k instalaci

VÝSTRAHA

- Chladničku chraňte před vlhkostí a neinstalujte na místa, na kterých může přijít do kontaktu s vodou.
 - Poškození izolace elektrických částí může způsobit úraz elektrickým proudem nebo požár.
- Nevystavujte chladničku přímému slunečnímu záření ani tepelnému sálání ze sporáků, pokojových topných těles nebo jiných spotřebičů.
- Nezapojujte do prodlužovacího kabelu s více zásuvkami několik spotřebičů současně. Chladnička by vždy měla být zapojena do samostatné zásuvky, jejíž jmenovité napětí odpovídá parametrům na typovém štítku.
 - Takové zapojení zajistí nejlepší výkon a také zabraňuje přetížení elektrických okruhů, které způsobuje přehřívání kabeláže a může být příčinou požáru.
- Nezapojujte přívodní kabel do síťové zásuvky, která je uvolněná.
 - Hrozí nebezpečí úrazu elektrickým proudem nebo požáru.
- Nepoužívejte přívodní kabel, jenž na kterémkoli místě vykazuje známky poškození nebo opotřebení.
- Přívodní kabel příliš neohýbejte ani na něj nepokládejte těžké předměty.
- Netahejte za elektrický kabel a příliš jej neohýbejte.
- Přívodní kabel nekroutte a neutahujte.

- Nezavěšujte přívodní kabel za kovové předměty, nepokládejte na něj těžké předměty, neumísťte jej mezi předměty a neschovávejte kabel v prostoru za spotřebičem.
- Při posunování chladničky dbejte, abyste přívodní kabel nepřiskřípli a nepoškodili.
 - Může tak vzniknout nebezpečí úrazu elektrickým proudem nebo požáru.
- Chladničku nikdy nevypojte ze zásuvky taháním za přívodní kabel. Vždy pevně uchyťte zástrčku a plynule ji vytáhněte ze zásuvky.
 - Poškození přívodního kabelu může mít za následek zkrat, požár nebo úraz elektrickým proudem.
- Neukládejte do spotřebiče výbušné látky, jako jsou např. spreje s hořlavým hnacím plynem.
- Neinstalujte tento spotřebič poblíž hořlavých materiálů.
- Neinstalujte tento spotřebič na místě, kde by mohl unikat plyn.
 - Může tak vzniknout nebezpečí úrazu elektrickým proudem nebo požáru.
- Chladnička musí být před spuštěním umístěna a nainstalována v souladu s pokyny uvedenými v tomto návodu.
- Zapojte vidlici přívodního kabelu do zásuvky tak, aby kabel visel směrem dolů.
 - Zapojíte-li vidlici hlavou dolů, může dojít k přerušení vodiče s následkem požáru nebo úrazu elektrickým proudem.
- Zkontrolujte, zda přívodní kabel není přiskřípnutý nebo poškozený zadní částí chladničky.

Bezpečnostní informace

- Udržujte balicí materiál mimo dosah dětí.
 - Existuje riziko udušení v případě, že si jej dítě nasadí na hlavu.
- Spotřebič musí být umístěn tak, aby byla zásuvka po dokončení instalace přístupná.
 - V opačném případě hrozí nebezpečí úrazu elektrickým proudem nebo požár.
- Neinstalujte tento spotřebič na vlhkém, mastném ani prašném místě, na místě vystaveném přímému slunečnímu záření a působení vody (dešťové kapky).
 - Poškození izolace elektrických částí může způsobit úraz elektrickým proudem nebo požár.
- Pokud je v chladničce prach nebo voda, odpojte přívodní kabel ze zásuvky a kontaktujte servisní středisko společnosti Samsung Electronics.
 - Hrozí nebezpečí požáru.
- Nestavějte se a nepokládejte předměty (prádlo, zapálené svíčky či cigarety, talíře, chemické prostředky, kovové předměty atd.) na spotřebič.
 - Může dojít k úrazu elektrickým proudem, požáru, problémům s funkcí výrobku nebo zranění.
- Před prvním zapojením spotřebiče do zásuvky je zapotřebí odstranit všechny ochranné plastové fólie.
- Chladničku je nutné uzemnit.
 - Před prozkoumáváním nebo opravou libovolné části spotřebiče se vždy ujistěte, že je chladnička uzemněna. Případné probíjení spotřebiče může vést k závažným úrazům způsobeným elektrickým proudem.

- Jako uzemnění nikdy nepoužívejte plynová potrubí, telefonní vedení ani jiné možné bleskosvody.
 - Chladničku je třeba uzemnit, aby nedocházelo k probíjení spotřebiče a úrazům způsobeným elektrickým proudem.
 - Toto může vést k úrazu elektrickým proudem, požáru, explozi, nebo k problémům s funkcí výrobku.
- Jemně zastrčte přívodní kabel do zásuvky. Nepoužívejte poškozenou zástrčku nebo elektrický kabel a zkontrolujte upevnění zásuvky.
 - Může tak vzniknout nebezpečí úrazu elektrickým proudem nebo požáru.
- Pokud je přívodní kabel poškozený, nechejte jej vyměnit výrobcem nebo jeho servisním zástupcem.
- Výměnu pojistky na spotřebiči musí provést kvalifikovaný technik nebo servisní společnost.
 - V opačném případě hrozí nebezpečí úrazu elektrickým proudem nebo zranění.
- Při umísťování přístroje se ujistěte, že není napájecí kabel nikde zachycen nebo poškozen.
- Přenosné prodlužovačky ani přenosné zdroje napájení neskladujte za spotřebičem.

Bezpečnostní informace

Upozornění vztahující se k instalaci

UPOZORNĚNÍ

- Chladničku instalujte na rovný povrch s dostatečně velkým prostorem okolo.
 - Větrací otvory v plášti nebo konstrukci spotřebiče nesmí být zakryté.
- Po instalaci a zapnutí chladničky vyčkejte 2 hodiny, než do ní začnete vkládat potraviny.
- Důrazně doporučujeme svěřit instalaci chladničky do rukou kvalifikovaného instalatéra nebo společnosti.
 - V opačném případě může dojít k úrazu elektrickým proudem, požáru, explozi, problémům s funkcí výrobku nebo zranění.
- Přetížení kterýchkoli dveří může chladničku převážít, což může způsobit fyzické zranění.

Důležité výstrahy vztahující se k použití

VÝSTRAHA

- Nezapojujte zástrčku do zásuvky mokřýma rukama.
 - Může vzniknout nebezpečí úrazu elektrickým proudem.
- Nepokládejte na horní povrch spotřebiče žádné předměty.
 - Při otevírání nebo zavírání dveří by tyto předměty mohly spadnout a způsobit zranění nebo poškození zařízení.
- Nevkládejte ruce, nohy či kovové předměty (např. hůlky) do spodní a zadní části chladničky.
 - Hrozí nebezpečí úrazu elektrickým proudem.
 - Ostré hrany mohou způsobit poranění.
- Nedotýkejte se vnitřních stěn mrazničky ani předmětů uložených v mrazničce mokřýma rukama.
 - Mohli byste si způsobit omrzliny.
- Na chladničku nestavte nádoby s vodou.
 - V případě rozlití hrozí nebezpečí úrazu elektrickým proudem nebo požáru.
- Do chladničky neukládejte těkavé ani hořlavé látky (benzen, ředidla, propan, alkohol, éter, zkapalněný propan butan apod.).
 - Tato chladnička je určena pouze pro skladování potravin.
 - Může vzniknout nebezpečí požáru nebo výbuchu.



Bezpečnostní informace

- Děti musí být pod dohledem, aby bylo zajištěno, že si s přístrojem nebudou hrát.
 - Nenechávejte prsty ve styčných místech. Vzdálenosti mezi dveřmi a tělem spotřebiče jsou malé. Pokud se v okolí pohybují děti, buďte při otevírání dveří chladničky opatrní.
- Nedovolte dětem věšet se na dveře nebo dveřní přihrádky. Může dojít k vážným zraněním.
- Nedovolte dětem lézt dovnitř spotřebiče. Mohly by uvíznout.
- Nestrkejte ruce do mezery mezi podlahou a spotřebičem.
 - Ostré hrany mohou způsobit poranění.
- V chladničce neuchovávejte farmaceutika, látky určené k výzkumu a předměty a látky citlivé na teplotu.
 - V chladničce nesmí být skladovány výrobky, které vyžadují přesně regulovanou teplotu.
- Nevkládejte do chladničky/mrazničky elektrické spotřebiče a nepoužívejte je uvnitř, pokud k takovému užívání nejsou určeny výrobcem.
- V případě, že ucítíte zápach farmaceutik nebo kouře, okamžitě spotřebič vypojte ze zásuvky a kontaktujte vaše servisní středisko Samsung Electronics.
- Pokud je v chladničce prach nebo voda, odpojte přívodní kabel ze zásuvky a kontaktujte servisní středisko společnosti Samsung Electronics.
 - Hrozí nebezpečí požáru.
- Nedovolte dětem stoupat na police.
 - Police by se mohla zlomit.



- Nenechávejte dveře chladničky otevřené bez dozoru a nedovolte dětem vstupovat do vnitřního prostoru chladničky.
- Nedovolte malým dětem lézt do zásuvky.
 - Hrozí nebezpečí zadušení nebo úrazu v případě uvíznutí v zásuvce.
- Neukládejte do chladničky příliš velké množství potravin.
 - Při otevírání dveří by tyto předměty mohly spadnout a způsobit zranění nebo poškození zařízení.
- Na povrch spotřebiče nestříkejte těkavé látky, jako například insekticidy.
 - Takové látky mohou být zdraví škodlivé a mohou také způsobit úraz elektrickým proudem, požár nebo poškodit výrobek.
- V okolí chladničky nepoužívejte ani neukládejte žádné látky citlivé na teplotu, jako např. hořlavé spreje, předměty, suchý led, léky nebo chemikálie.
- Ve vnitřním prostoru chladničky nepoužívejte vysoušeč vlasů. Nedávejte do chladničky zapálenou svíčku za účelem odstranění nepříjemných pachů.
 - Může tak vzniknout nebezpečí úrazu elektrickým proudem nebo požáru.
- Nestavějte se a nepokládejte předměty (prádlo, zapálené svíčky či cigarety, talíře, chemické prostředky, kovové předměty atd.) na spotřebič. Může dojít k úrazu elektrickým proudem, požáru, problémům s funkcí výrobku nebo zranění. Na spotřebič nestavte nádoby s vodou.
 - V případě rozlití hrozí nebezpečí úrazu elektrickým proudem nebo požáru.

Bezpečnostní informace

- Nepoužívejte mechanická zařízení ani jiné prostředky pro urychlení procesu odmrazování, kromě prostředků doporučených výrobcem.
- Mohlo by dojít k poškození chladicího okruhu.
- Nikdy se po delší dobu nedívejte přímo do UV LED lampy.
 - Ultrafialové paprsky mohou způsobit poškození zraku.
- Nevkládejte police do mrazničky vzhůru nohama. Zarážky by poté nemusely fungovat správně.
 - V případě vypadnutí skleněné police hrozí zranění oso.
- Nenechávejte prsty ve styčných místech. Vzdálenosti mezi dveřmi a tělem spotřebiče jsou malé. Pokud se v okolí pohybují děti, buďte při otevírání dveří chladničky opatrní.
- Zjistíte-li úniku plynného chladiva, nepřibližujte se s otevřeným ohněm nebo zdrojem vznícení a po několik minut důkladně větrejte vzduch v místnosti, kde je spotřebič umístěn.
 - Nedotýkejte se spotřebiče ani přívodního kabelu.
 - Nezapínejte ventilátor.
 - Případné zajiskření může způsobit explozi nebo požár.
- Používejte pouze osvětlovací tělesa LED dodávaná výrobcem nebo servisním zástupcem.
- Lahve by měly být skladovány těsně u sebe, aby nemohly vypadnout.
- Tento spotřebič je určen pouze pro domácí skladování potravin.
- Nepokoušejte se opravit, rozložit či upravit spotřebič sami od sebe.
 - Neoprávněné modifikace mohou způsobit bezpečnostní problémy. Chcete-li odstranit neoprávněné modifikace, naučtujeme vám plné náklady na materiál a práci.

- Nepoužívejte jiné než standardní pojistky (např. měděné, ocelové dráty atd.).
- Pokud je chladničku zapotřebí opravit, kontaktujte nejbližší servisní středisko.
 - V opačném případě může dojít k úrazu elektrickým proudem, požáru, problémům s funkcí výrobku nebo zranění.
- Jestliže přestane svítit vnitřní nebo vnější LED osvětlení, kontaktujte nejbližší servisní středisko.
- Pokud ze spotřebiče začne vycházet zápach spáleniny nebo kouř, okamžitě chladničku vypojte ze zásuvky a kontaktujte servisní středisko společnosti Samsung Electronics.
 - V opačném případě hrozí nebezpečí úrazu elektrickým proudem nebo požáru.
- Před výměnou žárovek chladničky nejdříve vypojte spotřebič ze zásuvky.
 - V opačném případě hrozí nebezpečí úrazu elektrickým proudem.
- Pokud vám bude výměna jiného než LED osvětlení působit problémy, kontaktujte servisní středisko Samsung.
- Je-li spotřebič vybaven osvětlením LED, nedemontujte sami kryt osvětlení ani osvětlovací těleso.
 - Obráťte se na nejbližší servisní středisko.
- Jemně zastrčte přívodní kabel do zásuvky.
- Nepoužívejte poškozenou zástrčku nebo elektrický kabel a zkontrolujte upevnění zásuvky.
 - Může tak vzniknout nebezpečí úrazu elektrickým proudem nebo požáru.

Bezpečnostní informace

Výstraha ohledně používání

VÝSTRAHA

- Ventilační otvory v plášti nebo konstrukci spotřebiče nesmí být zakryté.
- Nepoužívejte mechanická zařízení ani jiné prostředky pro urychlení procesu odmrazování, kromě prostředků doporučených výrobcem.
- Mohlo by dojít k poškození chladicího okruhu.
- Nepoužívejte elektrické spotřebiče uvnitř oddělení pro skladování potravin, pokud k takovému užívání nejsou určeny výrobcem.

Upozornění vztahující se k použití

UPOZORNĚNÍ

- Potraviny, které se zcela rozmrazily, neukládejte zpět do mrazničky. Do prostoru mrazničky neukládejte perlivé ani šumivé nápoje. Do mrazničky neukládejte láhve ani skleněné nádoby.
 - Při zamrznutí obsahu může sklo prasknout a způsobit zranění.
- V rámci zajištění optimálního provozu chladničky:
 - Neumísťujte potraviny do těsné blízkosti ventilačních otvorů v zadní části chladničky, protože by omezily cirkulaci vzduchu uvnitř chladicího prostoru.
 - Potraviny před uložením do chladničky dobře zabalte nebo je uzavřete do vzduchotěsných nádob.

- Neukládejte do mrazničky skleněné lahve a perlivé nápoje. Mohly by vlivem nízkých teplot prasknout. Poškozené skleněné lahve mohou způsobit poranění.
- Dodržujte maximální dobu skladovatelnosti uvedenou na mražených potravinách.
- Neukládejte do mrazničky skleněné nádoby, lahve a perlivé nápoje.
 - Lahev by mohla zamrznout, prasknout a tak způsobit zranění.
- Do prostoru mrazničky neukládejte perlivé ani šumivé nápoje. Do mrazničky neukládejte láhve ani skleněné nádoby.
 - Při zamrznutí obsahu může sklo prasknout a způsobit zranění nebo poškození zařízení.
- Zákonná záruka a zásahy.
 - Na jakékoli změny a úpravy provedené třetí stranou na tomto spotřebiči se nevztahuje záruka společnosti Samsung a společnost Samsung v takových případech neodpovídá za jakékoli bezpečnostní incidenty nebo škody způsobené těmito úpravami.
- Ujistěte se, že ventilační otvory uvnitř chladničky nic neblokuje.
 - Pokud jsou ventilační otvory zakryté, zejména plastovým sáčkem, může dojít k nepřiměřenému poklesu teploty.
- Otřete vlhkost uvnitř chladničky a nechte otevřené dveře.
 - V opačném případě může vzniknout zápach a plíseň.
- Po vypojení spotřebiče z elektrické zásuvky vyčkejte alespoň pět minut, než jej opět zapojíte.



Bezpečnostní informace

- V případě, že dojde ke styku spotřebiče s vodou, vypojte jej ze zásuvky a kontaktujte vaše servisní středisko Samsung Electronics.
- Vyhněte se použití nepřiměřené síly při manipulaci se skleněnými povrchy.
 - Rozbité sklo může způsobit zranění nebo škody na majetku.
- Dejte pozor na případné uvíznutí prstů ve dveřích chladničky.
- Pokud dojde k zaplavení chladničky vodou, kontaktujte nejbližší servisní středisko.
 - Hrozí nebezpečí úrazu elektrickým proudem nebo požáru.

Upozornění vztahující se k čištění

UPOZORNĚNÍ

- Nestříkejte vodu přímo na vnitřní nebo vnější povrch chladničky.
 - Hrozí nebezpečí úrazu elektrickým proudem nebo požáru.
- Ve vnitřním prostoru chladničky nepoužívejte vysoušeč vlasů.
- Nedávejte do chladničky zapálenou svíčku za účelem odstranění nepříjemných pachů.
 - Může tak vzniknout nebezpečí úrazu elektrickým proudem nebo požáru.
- Nestříkejte čisticí prostředky přímo na displej.
 - Mohly by se setřít nápisy vytištěné na displeji.



- Pokud se do spotřebiče dostane cizorodá tekutina (např. voda), odpojte chladničku ze zásuvky a kontaktujte nejbližší servisní středisko.
 - V opačném případě hrozí nebezpečí úrazu elektrickým proudem nebo požáru.
- Případné nečistoty na vidlici zástrčky přívodního kabelu odstraňte čistým, suchým hadrem. K čištění elektrické zástrčky nikdy nepoužívejte mokrý nebo vlhký hadr.
 - V opačném případě hrozí nebezpečí úrazu elektrickým proudem nebo požáru.
- Nečistěte spotřebič přímým stříkáním vody.
- K čištění nepoužívejte benzen, ředidlo ani chlór.
 - Tyto látky mohou poškodit povrch spotřebiče a způsobit požár.
- Před čištěním nebo údržbou odpojte spotřebič ze zásuvky.
 - V opačném případě hrozí nebezpečí úrazu elektrickým proudem nebo požáru.

Bezpečnostní informace

Důležité výstrahy vztahující se k likvidaci

VÝSTRAHA

- Obalové materiály tohoto výrobku prosím zlikvidujte způsobem šetrným k životnímu prostředí.
- Před odvozem spotřebiče k likvidaci zkontrolujte, zda není poškozeno žádné potrubí ani zařízení na jeho zadní straně.
- Jako chladivo je používána látka R-600a nebo R-134a. Na štítku kompresoru na zadní straně spotřebiče a štítku uvnitř chladničky najdete informace ohledně toho, které chladivo je ve vaší mrazničce použito. Pokud toto chladivo obsahuje hořlavý plyn (chladivo R-600a), obraťte se na místní úřady ohledně bezpečné likvidace tohoto výrobku.
- Před odložením výrobku určeného k likvidaci demontujte dveře anebo dveřní těsnění a zámky dveří, aby uvnitř nemohly uvíznout malé děti nebo zvířata. Děti musí být pod dohledem, aby bylo zajištěno, že si s přístrojem nebudou hrát. Děti by mohly uvíznout uvnitř a zranit se nebo se udusit.
 - Děti by mohly uvíznout uvnitř a zranit se nebo se udusit.
- Součástí izolačního materiálu je cyklopentan. Plyny použité v izolačních materiálech vyžadují speciální postupy likvidace. Postup řádné likvidace tohoto výrobku vám sdělí místní úřad ochrany životního prostředí.
- Uchovávejte veškeré balicí materiály mimo dosah dětí. Mohou pro ně představovat nebezpečí.
 - V případě, že si dítě nasadí přes hlavu sáček nebo jiný balicí materiál, hrozí nebezpečí udušení.



Další tipy pro správné použití

- V případě výpadku elektrické energie kontaktujte energetickou společnost s dotazem, jak dlouho bude výpadek trvat.
 - Většina výpadků elektrické energie netrvá déle než jednu nebo dvě hodiny, což teplotu v mrazničce neovlivní. V době výpadku proudu však omezte otevírání dveří mrazničky na minimum.
 - Pokud by výpadek elektrické energie trval déle než 24 hodin, vyjměte veškeré mražené potraviny.
- Výkon chladničky nemusí být konzistentní (teplota v mrazničce může nepřiměřeně růst a zmražené potraviny tak mohou začít tát) v případě, že se bude delší dobu nacházet na místě, ve kterém se teploty stále pohybují pod přípustnými hodnotami.
- Některým potravinám uložení do chladničky nesvědčí a může mít negativní dopad na jejich čerstvost.
- Vaše mraznička je vybavena funkcí odmrazování. To znamená, že není nutné ji ručně odmrazovat. Tato činnost bude probíhat automaticky.
- Teplota se během odmrazování zvyšuje podle požadavků norem ISO. Pokud však chcete předejít nežádoucímu zvýšení teploty zmražených potravin během odmrazování mrazničky, zabalte je do několika vrstev novinového papíru.
- Potraviny, které se zcela rozmrazily, neukládejte zpět do mrazničky.



Bezpečnostní informace

Rady, jak šetřit energii

- Spotřebič umístěte do chladné, suché místnosti s přiměřenou ventilací. Zajistěte, aby nebyl vystaven přímému slunečnímu záření a nikdy jej nestavte do blízkosti přímého zdroje tepla (například radiátoru).
- Pro úsporu energie se doporučuje neblokovat ventilační otvory a mřížky.
- Teplé potraviny nechejte před vložením do mrazničky vychladnout.
- Zmrazené potraviny nechávejte rozmrazit v chladničce. Můžete tak využít nízké teploty zmrazených potravin pro chlazení potravin uložených v chladničce.
- Během vyjímání nebo ukládání potravin do mrazničky nenechávejte dveře příliš dlouho otevřené. Čím kratší dobu budou dveře otevřené, tím méně námrazy se v mrazničce bude tvořit.
- Chladničku je vhodné instalovat tak, aby po stranách a za zadní stranou byl volný prostor. Tím pomůžete snížit spotřebu energie a také částky na vašich složenkách.
- Optimální spotřeby elektrické energie dosáhnete zachováním vnitřních částí (příhrádek, košů a polic) na pozicích, do kterých byly umístěny výrobcem.

Spotřebič je určen pro použití v domácnostech a podobném prostředí, tedy například

- v zaměstnaneckých kuchyňkách v obchodech, kancelářích a jiných pracovištích;
- na chatách, případně hosty hotelů, motelů a podobných obytných prostor;
- v soukromých ubytovacích zařízeních typu bed and breakfast;
- v rámci cateringu a podobných aktivit odehrávajících se mimo vlastní prodejnu nebo restauraci.

Bezpečnostní informace

Instrukce vztahující se ke směrnici OEEZ



Správná likvidace výrobku (Elektrický a elektronický odpad)
(Platí pro země s odděleným systémem sběru)

Toto označení na výrobku, jeho příslušenství nebo dokumentaci znamená, že výrobek a jeho elektronické příslušenství (například nabíječku, náhlavní sadu, USB kabel) je po skončení životnosti zakázáno likvidovat jako běžný komunální odpad. Možným negativním dopadům na životní prostředí nebo lidské zdraví způsobeným nekontrolovanou likvidací zabráníte oddělením zmíněných produktů od ostatních typů odpadu a jejich zodpovědnou recyklací za účelem udržitelného využívání druhotných surovin.

Uživatelé z řad domácností by si měli od prodejce, u něhož produkt zakoupili, nebo u příslušného městského úřadu vyžádat informace, kde a jak mohou tyto výrobky odevzdat k bezpečné ekologické recyklaci.

Podnikoví uživatelé by měli kontaktovat dodavatele a zkontrolovat všechny podmínky kupní smlouvy. Tento výrobek a jeho elektronické příslušenství nesmí být likvidován spolu s ostatním průmyslovým odpadem.

Informace o závazcích společnosti Samsung v oblasti ochrany životního prostředí a regulačních povinností týkajících se konkrétního výrobku (např. uplatňování nařízení o likvidaci baterií, REACH, OEEZ) najdete prostřednictvím [Samsung.com](https://www.samsung.com) v sekci věnované udržitelnosti.

(Pouze u produktů prodávaných v zemích EU)

Instalace

Tyto instrukce pečlivě čtěte a řiďte se jimi. Jedině tak bude zajištěna správná instalace spotřebiče a jeho bezpečný provoz.

⚠ VÝSTRAHA

- Chladničku používejte pouze k účelu, pro který je určena, dle popisu v tomto návodu.
- K provádění servisních úkonů je oprávněn pouze kvalifikovaný technický personál.
- Obalový materiál zlikvidujte v souladu s místními předpisy.
- Aby se zabránilo úrazu elektrickým proudem, před provedením servisních úkonů nebo výměnou částí odpojte napájecí kabel.

Rychlý přehled

Skutečný obrázek a dodané součásti chladničky se mohou lišit v závislosti na modelu a zemi.

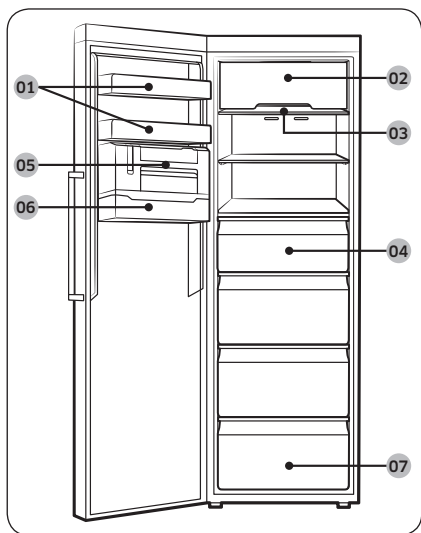

- 01 Držák do dveří
 - 02 Kryt horní police *
 - 03 Police mrazničky
 - 04 Zásuvka mrazničky
 - 05 Tenký výrobek ledu *
 - 06 Držák kostek ledu *
 - 07 Spodní zásuvka
- * pouze aplikovatelné modely

📖 POZNÁMKA

- Chcete-li dosáhnout nejlepší energetické účinnosti, ujistěte se, že jsou všechny police, zásuvky a koše umístěny na svých původních místech.

Instalace

Instalace krok za krokem

KROK 1 Vyberte vhodné umístění

Požadavky na umístění:

- Stabilní, vyrovnaný povrch, který nebude blokovat ventilační otvory spotřebiče
- Mimo přímé sluneční světlo
- S dostatečným prostorem pro otevírání a zavírání dveří
- Daleko od zdrojů tepla
- S dostatečným prostorem pro údržbu a servis
- Teplotní rozsah: mezi 10 °C a 43 °C

Rozsah teplot pro efektivní výkon

Tato chladnička je navržena pro standardní provoz dle rozsahu teplot určeného klimatickou třídou.

Třída	Symbol	Rozsah okolní teploty (°C)	
		IEC 62552 (ISO 15502)	ISO 8561
Rozšířený teplotní rozsah	SN	+10 až +32	+10 až +32
Mírný pás	N	+16 až +32	+16 až +32
Subtropický pás	ST	+16 až +38	+18 až +38
Tropický pás	T	+16 až +43	+18 až +43

POZNÁMKA

Chladicí výkon a spotřeba elektrické energie chladničky může být ovlivněna okolní teplotou, frekvencí, se kterou se otevírají dveře, a umístěním chladničky. Doporučujeme použití adekvátního nastavení teploty.

Požadavky na volný prostor

Viz obrázky a tabulky níže ohledně požadavků na prostor pro instalaci.

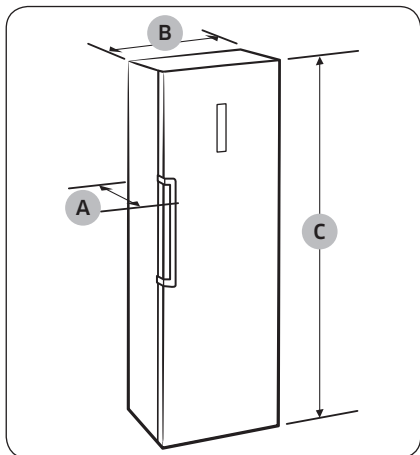

Hloubka „A“	694
Šířka „B“	595
Celková výška „C“	1853

(jednotka : mm)

Instalace

Instalace

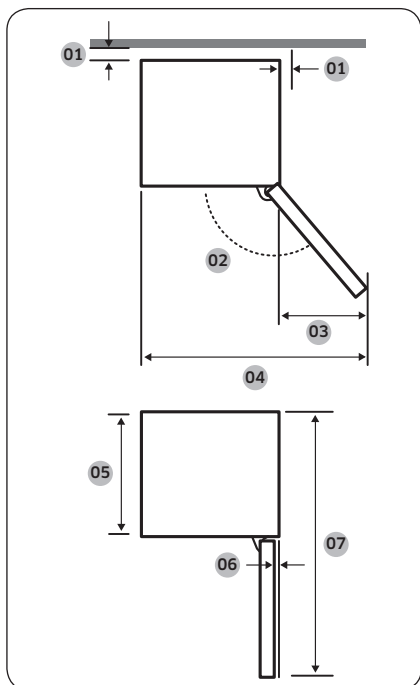

01	doporučeno více než 50 mm
02	130°
03	377
04	967
05	575
06	5,5
07	1194

(jednotka : mm)

Instalace

POZNÁMKA

Rozměry v tabulce se mohou lišit v závislosti na metodě měření.

KROK 2 Stanovení vzdálenosti (pouze pro určité modely)

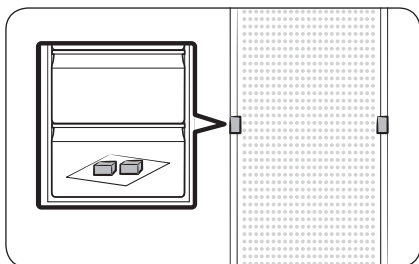

1. Otevřete dveře a vyhledejte dodané rozpěrné vložky (x2).
2. Rozbalte obě rozpěrné vložky a podle obrázku je připojte k zadní části chladničky. Pomáhají je větrání vzduchu k zadní stěně a šetří spotřebu energie.

KROK 3 WiFi připojení

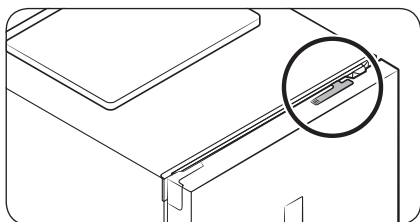

Chladničku můžete ovládat na dálku pomocí hardwarového klíče Smart Home, který se prodává samostatně. Chcete-li hardwarový klíč Smart Home zakoupit, navštivte www.samsung.com a řiďte se produktovými informacemi o hardwarovém klíči.

⚠ UPOZORNĚNÍ

- Hardwarový klíč Samsung Smart Home je dodáván ve dvou typech: typ, který se určení pro chytré televizory Samsung, a typ, který je určen pro domácí spotřebiče Samsung.
- Musíte zakoupit hardwarový klíč Samsung Smart Home určený pro domácí spotřebiče. Jakékoliv jiné hardwarové klíče mohou způsobit selhání systému.

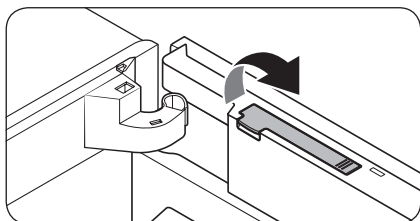

1. Otevřete dveře mrazničky a vytažením otevřete kryt hardwarového klíče v horní části dveří.

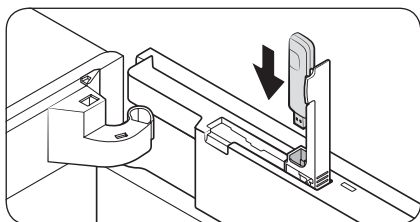

2. Vložte hardwarový klíč Smart Home do odpovídajícího portu ve správném směru.

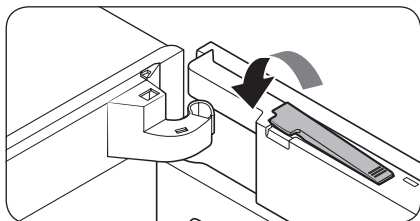

3. Zatlačením směrem dolů zavřete kryt hardwarového klíče.

Instalace

KROK 4 Vyrovnání

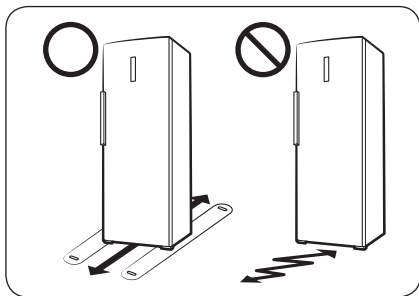

- Povrch, na kterém bude chladnička umístěna, musí snést zátěž plně naložené chladničky.
- Pro ochranu podlahy dejte velký kus lepenky pod každou nohu chladničky.
- Po usazení chladničky do požadovaného umístění s ní pokud možno dále nepohybujte, abyste nepoškodili povrch podlahy. Je-li to nutné, podél trasy pohybu použijte silný papír nebo starý koberec.

KROK 5 Seřízení vyrovnávacích nožek

⚠ UPOZORNĚNÍ

- Chladnička musí být ve vyrovnané poloze na ploché, pevné podlaze. V opačném případě může dojít k poškození chladničky nebo fyzickému zranění.
- Při vyrovnávání chladničky dbejte na to, aby byla prázdná. Zkontrolujte, zda v chladničce nezůstaly žádné potraviny.
- Z bezpečnostních důvodů vyrovnejte polohu chladničky tak, aby byla přední strana nepatrně vyšší než zadní.

Chladničku lze vyrovnat pomocí předních nožek, opatřených za tímto účelem zvláštním šroubem (nivelátorem). Pro vyrovnání chladničky použijte plochý šroubovák.

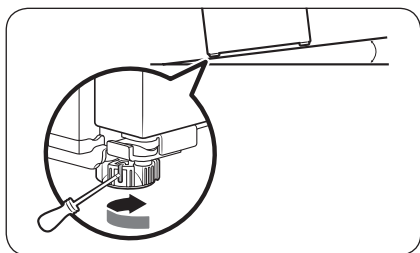

Při seřizování výšky na levé straně:

Vložte plochý šroubovák do nivelátoru přední levé nohy chladničky. Otáčením nivelátoru po směru hodinových ručiček provedete zvýšení, otáčením v opačném směru provedete snížení.

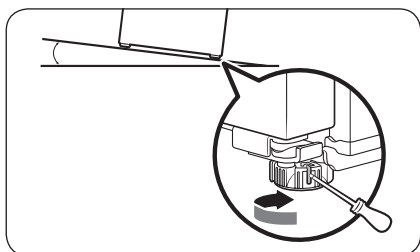

Při seřizování výšky na pravé straně:

Vložte plochý šroubovák do nivelátoru přední pravé nohy chladničky. Otáčením nivelátoru po směru hodinových ručiček provedete zvýšení, otáčením v opačném směru provedete snížení.

Instalace

KROK 6 Počáteční nastavení

Po dokončení níže uvedených kroků bude vaše chladnička plně provozuschopná.

1. Odstraňte pěnovou PE fólii na každém rohu police, která slouží k ochraně chladničky při přepravě.
2. Zapojte napájecí kabel do zásuvky ve zdi.
3. Otevřete dveře a zkontrolujte, zda vnitřní osvětlení svítí.
4. Nastavte teplotu na nejnižší hodnotu a počkejte, až chladnička dosáhne nastavené teploty. Poté je chladnička připravena k použití.

POZNÁMKA

Jakmile se chladnička zapne, spustí se alarm. Chcete-li alarm vypnout, stiskněte tlačítko **Freezer** (Mraznička).

KROK 7 Závěrečná kontrola

Po dokončení instalace zkontrolujte:

- Zda je chladnička zapojena do elektrické zásuvky se správným uzemněním.
- Zda se chladnička nachází na rovném povrchu s dostatečným odstupem od okolních stěn nebo skříní.
- Zda je poloha chladničky vyrovnaná a stabilní.
- Zda je možné dveře chladničky volně otevírat a zavírat a po jejich otevření dojde k rozsvícení vnitřního osvětlení.

Provoz

Ovládací panel

TYP A

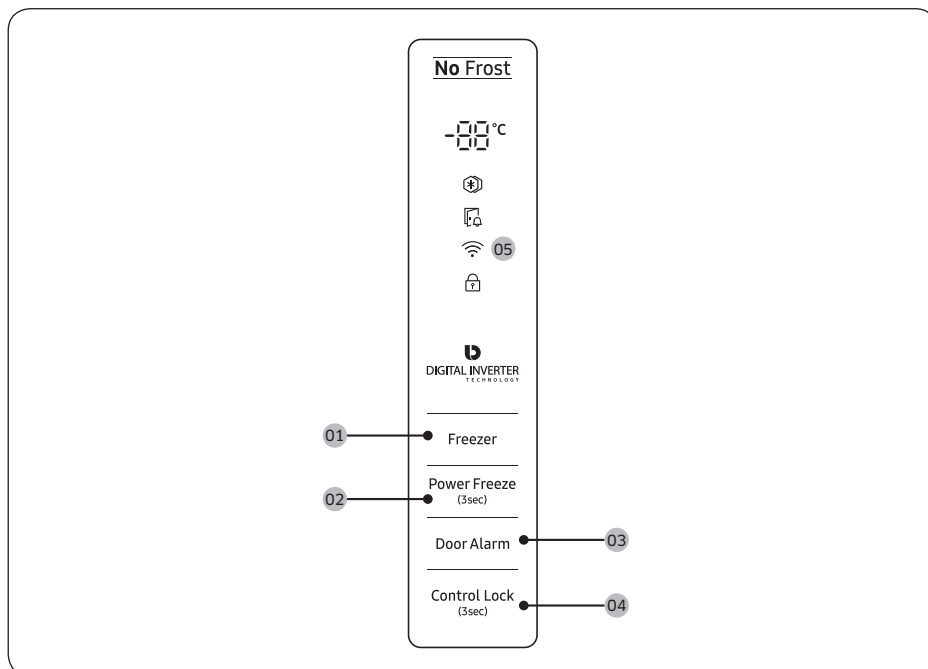

TYP B

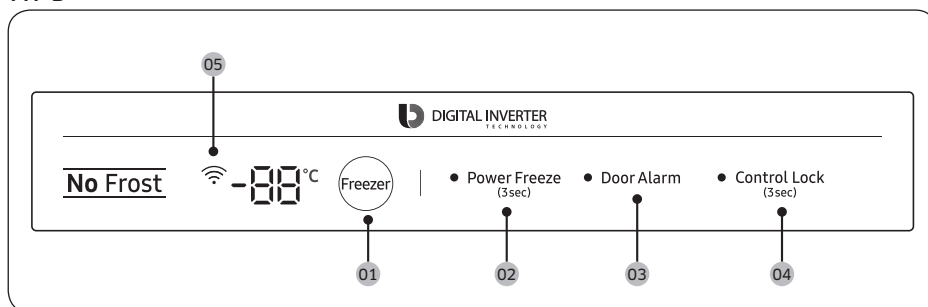

PROVOZ

Provoz

01 Freezer (Mraznička)

02 Power Freeze (Turbomrazení)

03 Door Alarm (Poplach otevřených dveří)



04 Control Lock (Zámek ovládání)

05 Síťové připojení

01 Mraznička

Freezer (Mraznička)	Tlačítko Freezer (Mraznička) lze použít pro nastavení teploty v mrazničce. Použitelné teploty jsou mezi -15 °C a -23 °C (výchozí nastavení: -19 °C).
---------------------	---

02 Turbomrazení (3 s)

Power Freeze (Turbomrazení)	<p>Funkce Turbomrazení slouží k rychlému snížení teploty uvnitř mrazničky. Mraznička zůstane v provozu na plný výkon po dobu 50 hodin a poté se vrátí na předchozí teplotu.</p> <ul style="list-style-type: none">• Chcete-li aktivovat funkci Turbomrazení, stiskněte a podržte tlačítko Power Freeze (Turbomrazení) po dobu 3 sekund. Rozsvítí se odpovídající indikátor () a chladnička urychlí proces mražení.• Chcete-li tuto funkci deaktivovat, znovu stiskněte a podržte tlačítko Power Freeze (Turbomrazení) po dobu 3 sekund. Mraznička se vrátí na předchozí nastavení teploty.• Chcete-li zmrazit velké množství potravin, aktivujte funkci Turbomrazení minimálně 20 hodin před vložením potravin do mrazničky. <p> POZNÁMKA</p> <ul style="list-style-type: none">• Funkce Turbomrazení zvyšuje spotřebu elektrické energie. Pokud funkci nechcete používat, ujistěte se, že je skutečně vypnutá.• Chcete-li rychle zmrazit velké množství potravin, odstraňte zásuvky a použijte dodanou polici.
-----------------------------	--

03 Poplach otevřených dveří

Door Alarm (Poplach otevřených dveří)	<p>Pro připomenutí můžete nastavit alarm. Zůstanou-li dveře otevřené déle než 2 minuty, zazní alarm spolu s blikáním indikátoru alarmu.</p> <p>Povolení nebo zakázání alarmu můžete přepínat stisknutím tlačítka Door Alarm (Poplach otevřených dveří).</p>
---------------------------------------	--

04 Zámek ovládání (3 s)

Control Lock (Zámek ovládání)	<p>Abyste zabránili manipulaci vedoucí k nehodám, stiskněte a podržte tlačítko Control Lock (Zámek ovládání) po dobu 3 sekund a aktivujete funkci Zámek ovládání. Všechny ovládací prvky budou deaktivovány a indikátor () bude svítit.</p> <p>Chcete-li tuto funkci deaktivovat, znovu stiskněte a podržte tlačítko po dobu 3 sekund. Ovládání bude aktivováno jako obvykle.</p>
-------------------------------	---

05 Síťové připojení

Pro řízení a monitorování chladničky prostřednictvím aplikace Samsung Smart Home můžete použít volitelný hardwarový klíč Smart Home (prodává se samostatně). Více informací o Samsung Smart Home naleznete v části Samsung Smart Home.

POZNÁMKA

- Doporučené šifrovací systémy zahrnují WPA/TKIP a WPA2/AES. Jakékoli novější nebo nestandardizované ověřovací protokoly Wi-Fi nejsou podporovány.
- Bezdrátové sítě mohou být ovlivněny okolním bezdrátovým komunikačním prostředím.
- Pokud váš poskytovatel internetových služeb zaregistroval MAC adresu vašeho počítače nebo modemu pro identifikaci, připojení vaší inteligentní chladničky Samsung k Internetu se nemusí zdařit. Pokud k tomu dojde, požádejte svého poskytovatele internetových služeb o technickou pomoc.
- Nastavení firewallu vašeho síťového systému může zabránit vaší inteligentní chladničce Samsung v přístupu k Internetu. Požádejte svého poskytovatele internetových služeb o technickou pomoc. Pokud tento příznak přetrvává, obraťte se na místní servisní středisko společnosti Samsung nebo na prodejce.
- Chcete-li konfigurovat nastavení bezdrátového přístupového bodu (AP), postup naleznete v uživatelské příručce přístupového bodu.
- Inteligentní chladničky Samsung se vyznačují podporou hardwarového klíče Samsung Smart Home i Wi-Fi připojením na frekvenci 2,4 GHz s protokoly IEEE 802.11 b/g/n a Soft-AP (je doporučen protokol IEEE 802.11 n).
- V případě neautorizovaných bezdrátových Wi-Fi směrovačů může dojít k selhání připojení k inteligentním chladničkám Samsung.

Provoz

Samsung Smart Home

Instalace

Navštivte Google Play Store, Galaxy Apps nebo Apple App Store a vyhledejte „Samsung Smart Home“. Stáhněte a nainstalujte na své chytré zařízení aplikaci Samsung Smart Home poskytované společností Samsung Electronics.

POZNÁMKA

- Aplikace Samsung Smart Home je určena pro operační systém Android 4.0 (ICS) či vyšší nebo iOS 8.0 či vyšší a je optimalizována pro chytré telefony Samsung (řady Galaxy S a Galaxy Note). Na jiných modelech smartphonů mohou některé funkce fungovat odlišně.
- Za účelem zlepšení výkonu může být aplikace Samsung Smart Home změněna bez předchozího upozornění nebo může být ukončena podpora v souladu se záměry výrobce.

Účet Samsung

Chcete-li používat tuto aplikaci, jste povinni zaregistrovat svůj účet Samsung. Pokud nemáte účet Samsung, postupujte podle pokynů na obrazovce aplikace a vytvořte bezplatný účet Samsung.

Začínáme

1. Vložte hardwarový klíč Smart Home do příslušného portu vaší chladničky.
2. Spusťte aplikaci Samsung Smart Home a přihlaste se pomocí účtu Samsung. Uživatelé iPhone jsou povinni poskytnout přihlašovací informace při každém otevření aplikace.
3. Poklepejte na tlačítko **Add Device (Přidat zařízení)** > **Refrigerator (Chladnička)**.
4. Postupujte podle pokynů na obrazovce a poskytněte potřebné informace o routeru a poté poklepejte na tlačítko **Next (Další)**.
5. Stiskněte a podržte tlačítko **Freezer (Mraznička)** déle než 5 sekund, dokud se na displeji neobjeví hlášení „AP“. Chladnička bude zaregistrována pro tuto aplikaci.
6. Jakmile je registrace zařízení dokončena, v aplikaci Samsung Smart Home se objeví ikona chladničky.
7. Klepnutím na ikonu chladničky otevřete její stránku.
8. Po navázání připojení k síti se na vaší chladničce rozsvítí ikona Wi-Fi.

Aplikace chladničky

Integrované řízení

Svou chladničku můžete monitorovat a ovládat doma i na cestách.

- Klepněte na ikonu chladničky na Samsung Smart Home a otevřete stránku chladničky.
- Zkontrolujte stav provozu nebo oznámení o chladničce, a pokud je to nutné, změňte možnosti nebo nastavení.

POZNÁMKA

Některé možnosti nebo nastavení chladničky nemusí být k dispozici pro dálkové ovládání.

Kategorie	Položka	Popis
Monitorování	Teplota mrazničky	Zobrazuje aktuální nastavení teploty mrazničky.
	Diagnostika	Detekuje neobvyklý provoz mrazničky.
	Monitorování spotřeby	Kontroluje kumulovanou spotřebu energie mrazničky za posledních 180 dní.
Funkce	Turbomrazení	Funkci Turbomrazení můžete zapnout nebo vypnout a zkontrolovat aktuální nastavení.
Alarmy	Neobvykle vysoká teplota	Tento alarm je aktivován, když mraznička vykazuje neobvykle vysokou teplotu.
	Otevřené dveře	Tento alarm je aktivován, když jsou dveře mrazničky určitou dobu otevřené.

Provoz

Zvláštní funkce

Skutečný obrázek a zvláštní funkce vaší chladničky se mohou u jednotlivých modelů a v jednotlivých zemích lišit.

Tenký výrobek ledu (pouze pro určité modely)

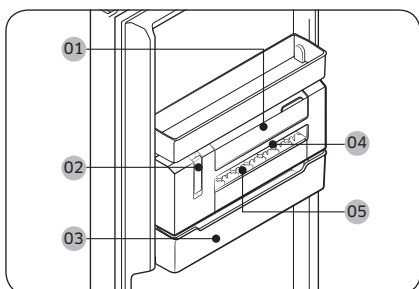

- 01 Nádoba na vodu
- 02 Páčka výrobku ledu
- 03 Nádoba na led
- 04 Forma na led
- 05 Kryt formy na led

POZNÁMKA

Pokud nemáte v úmyslu vyrábět led, demontujte tenký výrobek ledu a zajistěte více prostoru pro ukládání. V takovém případě můžete použít **nádoba na led (03)** jako víceúčelovou úložnou polici.

Ruční dávkování ledu

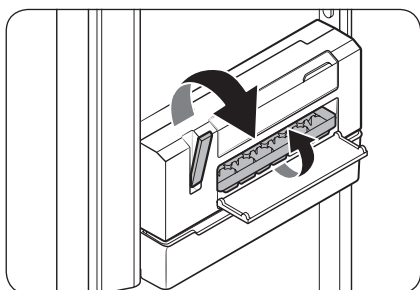
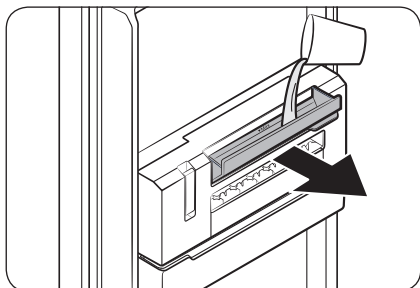

1. Zatáhněte za rukojeť a otevřete **nádobu na vodu (01)**, poté nádobu naplňte vodou až po značku Max. Opatrně zavřete nádobu tak, aby voda nekapala ani neunikala.

⚠ UPOZORNĚNÍ

- Značku Max nepřekračujte. Nadměrné množství vody způsobuje zaseknutí ledu a jeho špatné dávkování.
- Používejte pouze pitnou vodu. Jiné tekutiny, např. zelený čaj nebo mléko, mohou být dávkované špatně.
- Opatrně zavřete **nádobu na vodu**. V opačném případě by mohla voda kapat nebo unikat.

📖 POZNÁMKA

- Pokud zaznamenáte únik vody, otevřete **nádobu na vodu** a zkontrolujte, zda nedošlo k zamrznutí kanálku nádoby k **formě na led**. V takovém případě naplňte **nádobu na vodu** až po značku Max vlažnou vodou. Nechte kanálek odmrazit.
- Kanálek nádoby na vodu k **formě na led** doporučujeme pravidelně čistit, neboť má tendence zamrznat.

2. Zkontrolujte, zda led zcela zamrzá. Za **páčku výrobce ledu (02)** zatáhněte pouze tehdy, je-li led zcela zmražený. **Forma na led (04)** se poté začne otáčet a uvolňovat led do **nádoby na led (03)**.

⚠ UPOZORNĚNÍ

- Za páčku netahejte, dokud led zcela nezmrzne. Částečně zmražený led může ucpat a poškodit **nádobu na led**.

Provoz

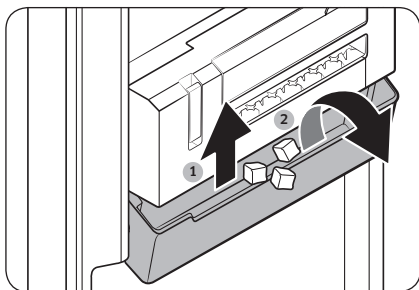

3. Chcete-li dávkovat led, opatrně nadzvedněte nádobu na led a nakloňte ji dopředu.

⚠ UPOZORNĚNÍ

- Nenaklánějte **nádobu na led**, aniž byste ji nejprve mírně nadzvedli. **Nádobu na led** může prasknout.
- Chcete-li vyrábět led, nelijte vodu přímo do **nádoby na led**. Mohlo by dojít k prasknutí **nádoby na led**.
- Nenechávejte dveře mrazničky otevřené. Led v **nádobě na led** roztaje a způsobí zablokování.
- V případě výpadku napájení dbejte na to, abyste před výrobou ledu **nádobu na led** vyprázdnili.
- Používejte pouze pitnou vodu.

📖 POZNÁMKA

- Kostky ledu nemusí být dávkovány najednou, záleží na stavu ledu. V takovém případě zkuste za páčku zatáhnout několikrát.
- Pokud kvůli nadměrnému naplnění vodou nedochází k dávkování ledu, demontujte **formu na led** a vyprázdněte ji. Pokud tento problém přetrvává, demontujte tenký výrobek ledu a vyprázdněte ho.

Otevření krytu horní police (pouze pro určité modely)

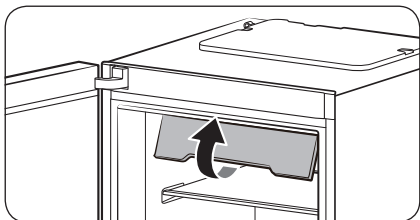

1. Zcela zvedněte přední stranu krytu horní police.

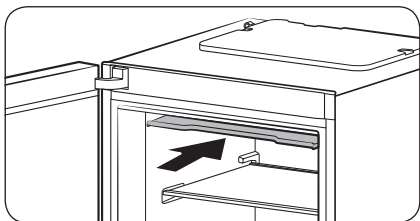

2. Poté kryt nadoraz zasuňte dovnitř.

POZNÁMKA

- Chcete-li vytáhnout věci z mrazáku nebo je vložit dovnitř, vždy musíte nejprve otevřít kryt horní police.
- Kryt horní police je odnímatelný. Pokud jej nechcete používat, můžete ho odebrat.

Provoz

Rozšíření úložné kapacity (pouze pro určité modely)

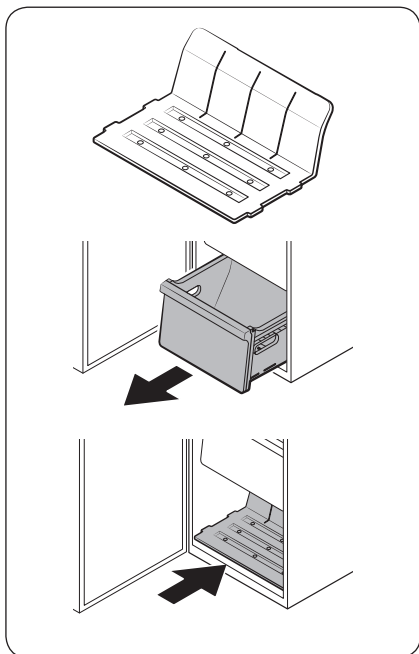

Pokud potřebujete více úložného prostoru, odstraňte kryt horní police a všechny 4 zásuvky a vložte do vnitřní spodní části hlavní jednotky dodanou polici (viz obrázek). Poté odeberte výrobek ledu.

POZNÁMKA

- Odebrání krytu horní police a zásuvek nebude mít vliv na tepelné ani mechanické vlastnosti mrazáku.
- Uváděný prostorový objem mrazáku vychází z předpokladu, že jsou odebrány všechny zásuvky a kryt horní police a je vložena dodaná police.

Údržba

Změna směru otevírání dveří (pouze pro určité modely)

Změna směru otevírání dveří musí být provedena servisními pracovníky autorizovanými společností Samsung na vaše vlastní náklady, protože na tento druh servisu se nevztahuje záruka.

⚠ VÝSTRAHA

- Na závadu při změně směru otevírání dveří či poškození majetku, ke kterým by mohlo dojít v případě servisu neautorizovanou agenturou, se nevztahuje záruka.
- Ujistěte se, že chladnička je před provedením změny odpojena od zdroje napájení.
- Musíte počkat alespoň hodinu poté, co je změna směru otevírání dveří dokončena. V opačném případě by mohlo dojít k úrazu elektrickým proudem.

Potřebné nářadí (není v dodávce)

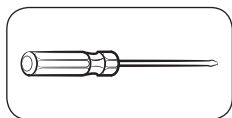

Křížový šroubovák

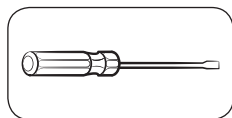

Plochý šroubovák



Klíč 10 mm
(pro hřídel horního závěsu)

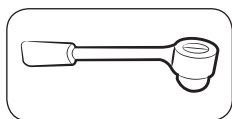

Objímkový klíč 8 mm
(pro šrouby)



Klíč 12 mm
(pro hřídel spodního závěsu)

Příslušenství

Vzhled níže uvedeného příslušenství se může lišit podle modelu.

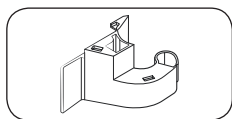

Kryt závěsu (L)

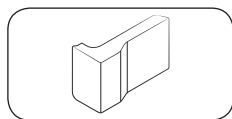

Prostorový kryt (L)

⚠ UPOZORNĚNÍ

V průběhu celého postupu změny směru otevírání dveří uložte všechny malé součásti (šrouby, krytky atd.) z chladničky z bezpečnostních důvodů mimo dosah dětí nebo batolat.

Údržba

Pokyny krok za krokem

KROK 1 Demontujte rukojeť

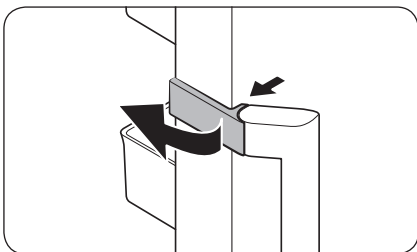

1. Odblokujte uzávěr rukojeti a položte jej stranou.

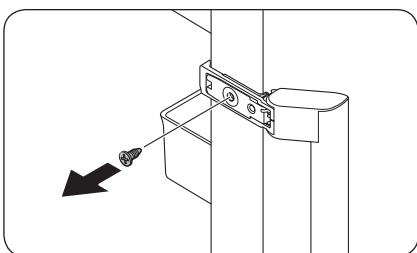

2. Demontujte všechny šrouby na horní a spodní straně rukojeti.

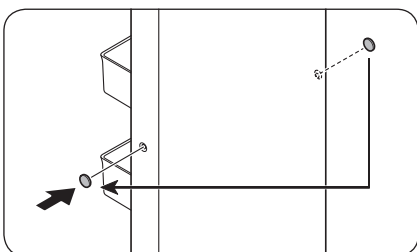

3. Pomocí plochého šroubováku odstraňte šroubovací uzávěry rukojeti (x2). Potom vložte šroubovací uzávěry rukojeti na opačnou stranu.

⚠ UPOZORNĚNÍ

Při vyjímání šroubovacích uzávěrů rukojeti dejte pozor, aby nedošlo k jejich fyzickému poškození.

📖 POZNÁMKA

Uložte rukojeť na bezpečném místě pro pozdější použití.

KROK 2 Vyjměte dveře mrazničky

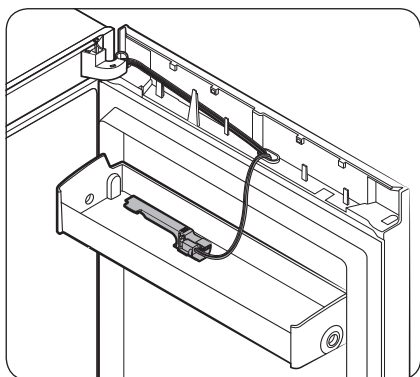
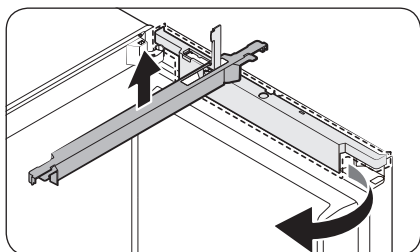
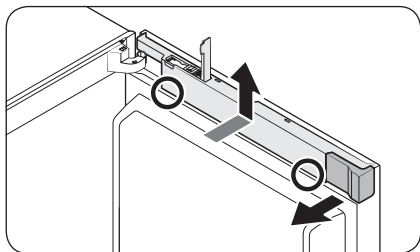

1. Otevřete kryt hardwarového klíče a vyjměte prostorový kryt.
2. Zatímco oběma rukama držíte spodní část (vyznačenou na obrázku) krytu vedení, zvedněte kryt vedení.

3. Otočte kryt vedení o 90 stupňů dopředu a poté jej zatlačením nahoru demontujte.

POZNÁMKA

Uložte prostorový kryt a kryt vedení na bezpečném místě. Jsou nezbytné, když vrátíte dveře do výchozí polohy (před změnou směru otevírání dveří).

POZNÁMKA

Vložte kryt hardwarového klíče do držáku do dveří pro pozdější použití.

Údržba

Typ displeje A

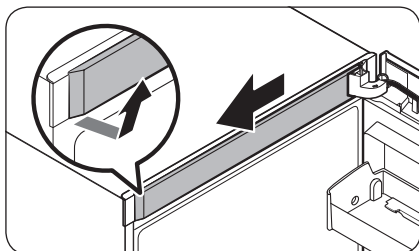

1. Nejprve na pravé straně demontujte horní kryt rámu. Poté zatáhněte směrem dopředu.

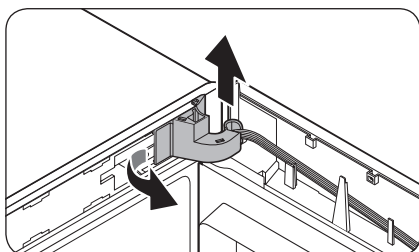

2. Odstraňte kryt vytažením levé strany krytu závěsu a poté jej mírným nadzvednutím spodní části vytáhněte.

⚠ UPOZORNĚNÍ

Při odstranění krytu závěsu dávejte pozor, aby nedošlo k poškození konektorů a kabelů nebo okolí dveří mrazničky.

📖 POZNÁMKA

Uložte kryt závěsu na bezpečném místě. To je nezbytné, když vrátíte dveře do výchozí polohy (před změnou směru otevírání dveří).

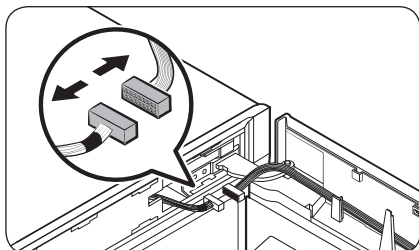

3. Odpojte konektory na dveřích nebo okolo dveří mrazničky. Uvolněte šrouby z horního závěsu.

⚠ UPOZORNĚNÍ

Aby se zabránilo pádu dveří mrazničky, pevně je při demontáži horního závěsu držte.

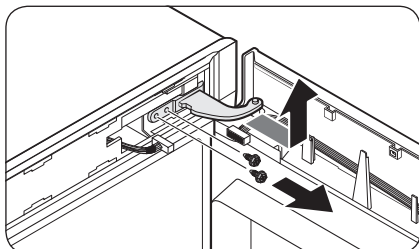

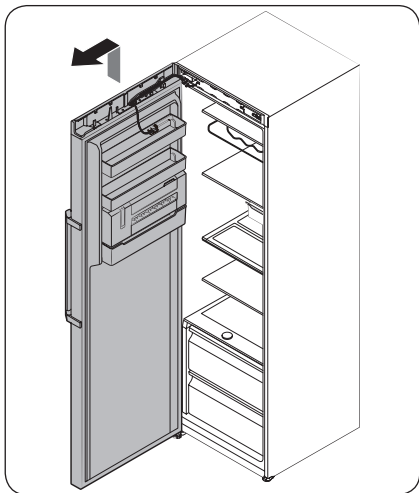

4. Když je **horní závěs** odstraněn, zvedněte a vyjměte dveře mrazničky. Uložte dveře na bezpečném místě.

⚠ UPOZORNĚNÍ

Dveře jsou těžké. Chcete-li zabránit poškození nebo zranění, postupujte při vyjmutí dveří opatrně.

Typ displeje B

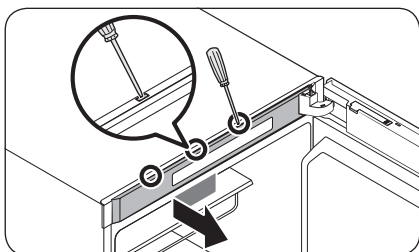

1. Horní kryt rámu demontujte pomocí plochého šroubováku, který postupně zasouváte do otvorů v horní části dveří.

📖 POZNÁMKA

Začněte otvorem nejdále od závěsu.

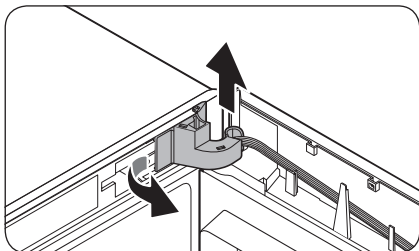

2. Odstraňte kryt vytažením levé strany krytu závěsu a poté jej mírným nadzvednutím spodní části vytáhněte.

⚠ UPOZORNĚNÍ

Při odstranění krytu závěsu dávejte pozor, aby nedošlo k poškození konektorů a kabelů nebo okolí dveří mrazničky.

📖 POZNÁMKA

Uložte kryt závěsu na bezpečném místě. To je nezbytné, když vrátíte dveře do výchozí polohy (před změnou směru otevírání dveří).

Údržba

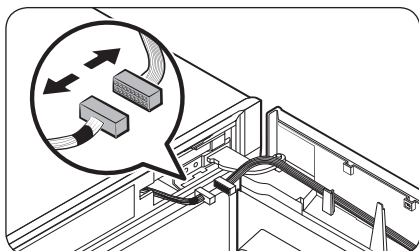

3. Odpojte konektory na dveřích nebo okolo dveří mrazničky. Uvolněte šrouby z horního závěsu.

⚠ UPOZORNĚNÍ

Aby se zabránilo pádu dveří mrazničky, pevně je při demontáži horního závěsu držte.

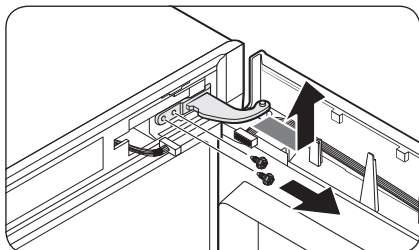

4. Když je horní závěs odstraněn, zvedněte a vyjměte dveře mrazničky. Uložte dveře na bezpečném místě.

⚠ UPOZORNĚNÍ

Dveře jsou těžké. Chcete-li zabránit poškození nebo zranění, postupujte při vyjmutí dveří opatrně.

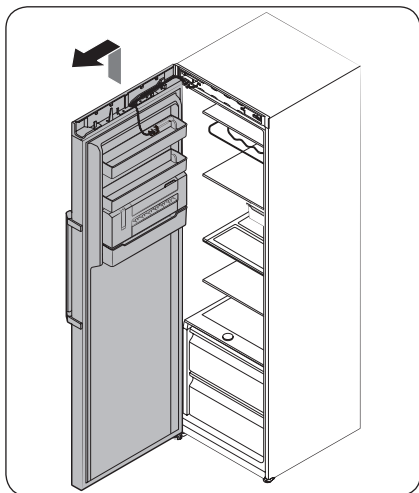

KROK 3 Obráťte směr automatického zavírače

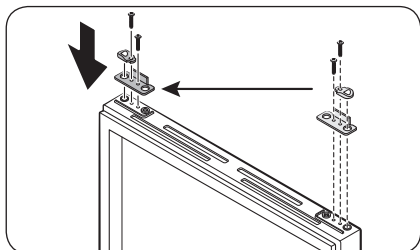

1. Ze dveří mrazničky odstraňte páčku automatického zavírače uvolněním šroubů na páčce a šroubů na protější straně.
2. Vložte páčku automatického zavírače na opačnou stranu a utáhněte šrouby.

Údržba

KROK 4 Obrátte směr spodního závěsu

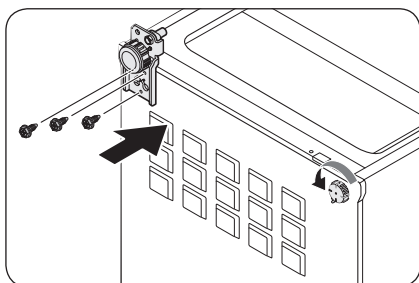
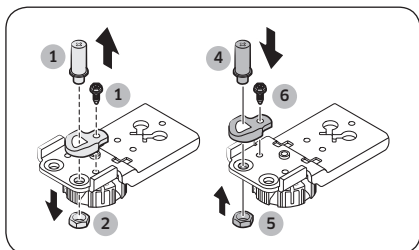
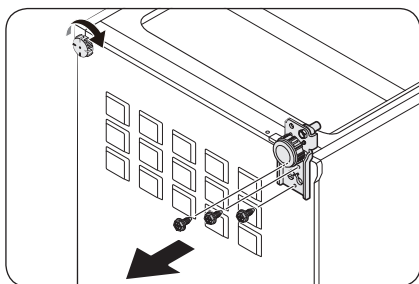

1. Opatrně chladničku položte. Poté odstraňte šrouby ze **spodního závěsu** na pravé straně a z **nivelační nohy** na levé straně (v tomto pořadí).

2. Pomocí 8mm objímkového klíče demontujte **zadní šroub** vedle **hřídele**.

3. Demontujte **šroub hřídele** pod **spodním závěsem**.

4. Pomocí křížového šroubováku demontujte **hřídel**.

5. Vložte **hřídel** na opačnou stranu.

6. Znovu vložte a utáhněte **zadní šroub**.

7. Znovu vložte a utáhněte **šroub hřídele**.

8. Vložte **spodní závěs** na opačnou stranu a utáhněte jej pomocí šroubů. Připevněte **nivelační nohu** na opačnou stranu a utáhněte ji pomocí šroubů.

9. Chladničku opatrně postavte.

KROK 5 Znovu připevněte dveře mrazničky

Typ displeje A

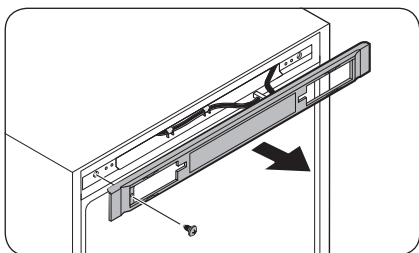

1. Demontujte šroub a vytáhněte kryt ovládání.

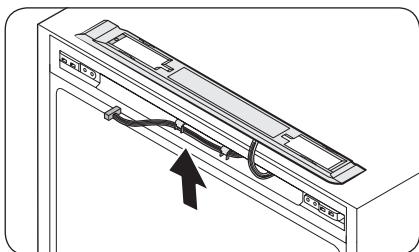

2. Přemístěte konektory a kabely na opačnou stranu. Vložte kryt ovládání a poté utáhněte šrouby na opačné straně.

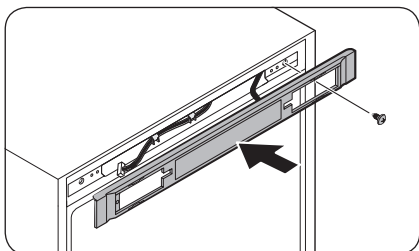

Údržba

Údržba

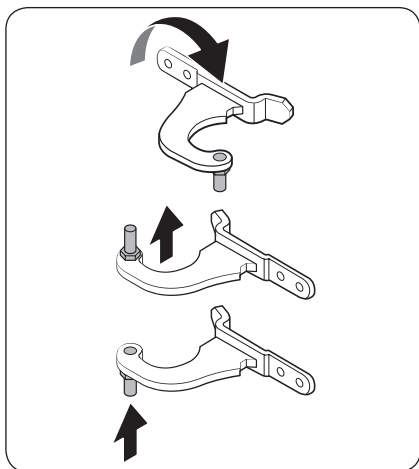

3. Odstraňte hřídel z horního závěsu. Poté namontujte hřídel podle obrázku.

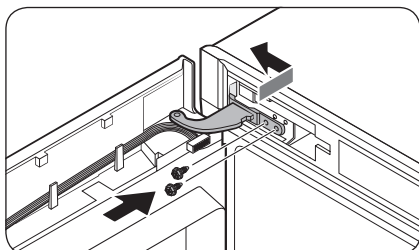

4. Nejprve do hlavní jednotky zasuňte spodní částí dveří.
5. Vložte horní závěs a utáhněte jej pomocí šroubů.

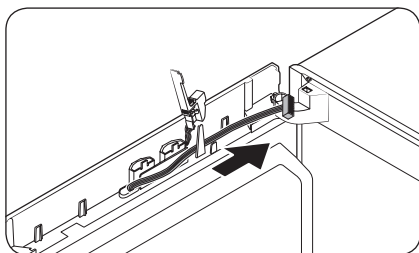

- Přemístěte vedení na druhou stranu a připevněte je k vnitřnímu háčku na druhé straně.

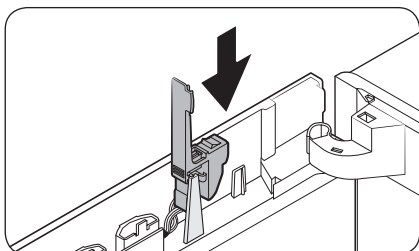

6. Znovu vložte kryt hardwarového klíče na původní místo.

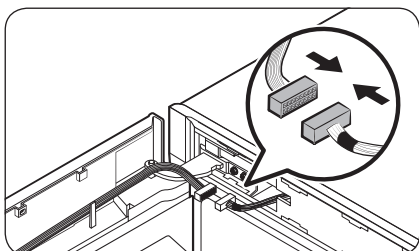

7. Připojte konektory dveří mrazničky a hlavní jednotky. Potom připevněte větší vodiče na vnitřní hák volitelného krytu závěsu (L).

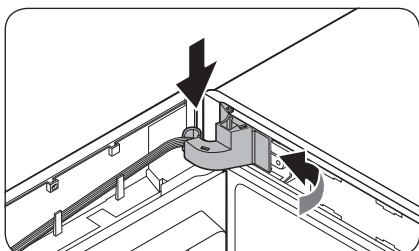
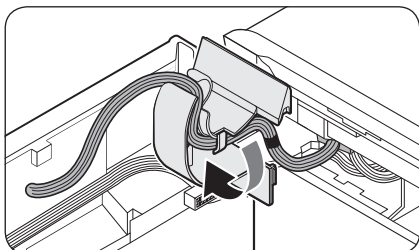

8. Vložte kryt závěsu do horního závěsu nejdříve pravou stranou. Poté přitlačte spodní část krytu na místo.

⚠ UPOZORNĚNÍ

Ujistěte se, zda vodiče a konektory neuvízly uprostřed.

Údržba

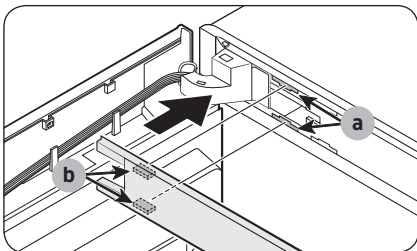

9. Vložte horní kryt rámu s upevňovacím prvkem (b) diagonálně do prvku (a).

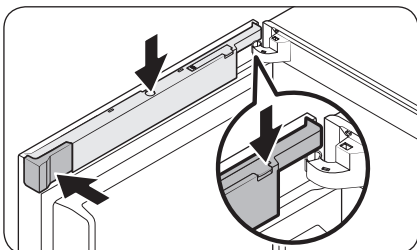
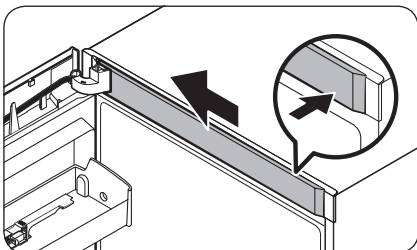

10. Zasuňte kryt vedení otevřeným krytem hardwarového klíče. Otočte kryt o 90 stupňů dopředu a poté jej zatlačte směrem dolů na místo.

11. Vložte prostorový kryt (L) na původní místo a poté zavřete kryt hardwarového klíče.

POZNÁMKA

Vzhled krytů se u jednotlivých modelů liší.

Údržba

Typ displeje B

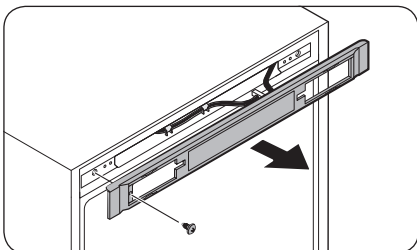

1. Demontujte šroub a vytáhněte kryt ovládání.

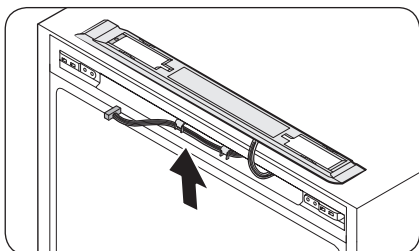

2. Přemístěte konektory a kabely na opačnou stranu. Vložte **kryt ovládání** a poté utáhněte šrouby na opačné straně.

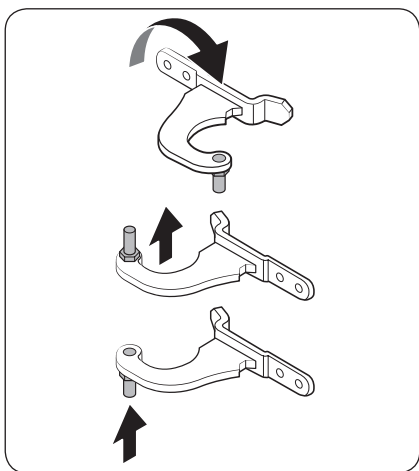
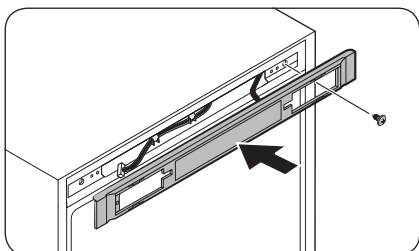

3. Odstraňte hřídel z horního závěsu. Poté namontujte hřídel podle obrázku.

Údržba

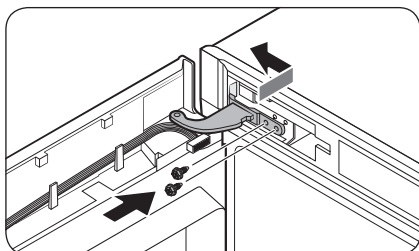

4. Nejprve do hlavní jednotky zasuňte spodní částí dveří.
5. Vložte horní závěs a utáhněte jej pomocí šroubů.

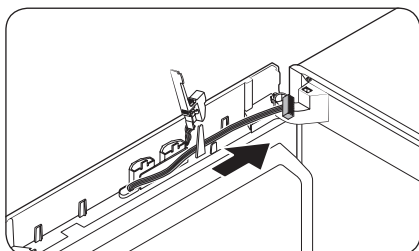

- Přemístěte vedení na druhou stranu a připevněte je k vnitřnímu háčku na druhé straně.

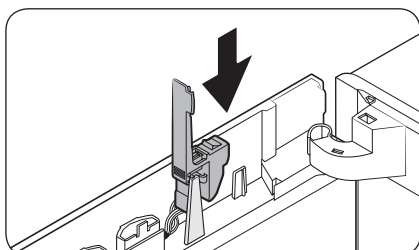

6. Znovu vložte kryt hardwarového klíče na původní místo.

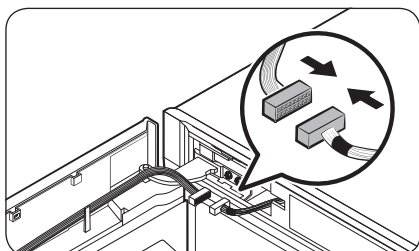

7. Připojte konektory dveří mrazničky a hlavní jednotky. Potom připevněte vnější vodiče na vnitřní hák volitelného krytu závěsu (L).

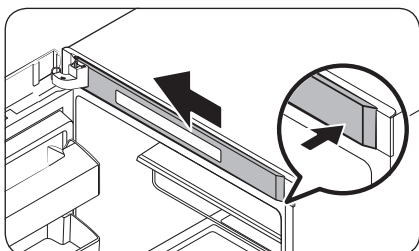
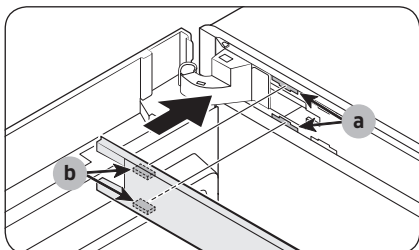
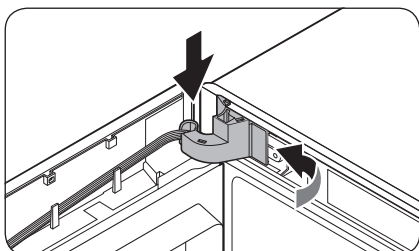
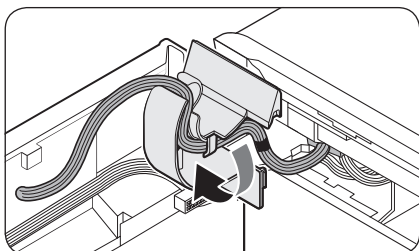

8. Vložte kryt závěsu do horního závěsu nejdříve pravou stranou. Poté přitlačte spodní část krytu na místo.

⚠ UPOZORNĚNÍ

Ujistěte se, zda vodiče a konektory neuvízly uprostřed.

9. Vložte horní kryt rámu s upevňovacím prvkem (b) diagonálně do prvku (a). Poté posuňte konec krytu doleva, čímž dojde k uzamknutí.

Údržba

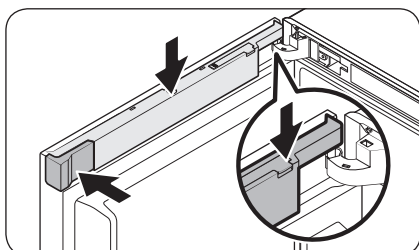
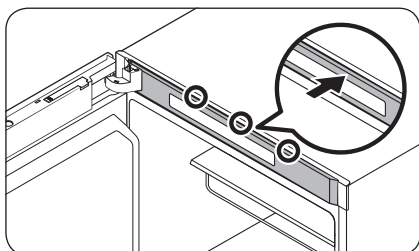
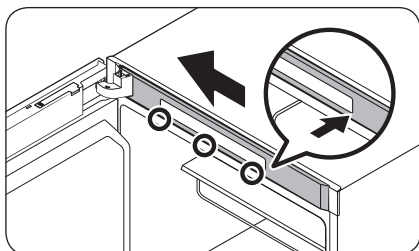

- U modelů, které mají zobrazovací panel na horní části mrazničky, přitlačte levý konec horního krytu rámu a poté pravou stranu uzamčením dolní a horní oblasti v tomto pořadí.

10. Zasuňte kryt vedení otevřeným krytem hardwarového klíče. Otočte kryt o 90 stupňů dopředu a poté jej zatlačte směrem dolů na místo.

11. Vložte prostorový kryt (L) na původní místo a poté zavřete kryt hardwarového klíče.

POZNÁMKA

Vzhled krytů se u jednotlivých modelů liší.

KROK 6 Znovu připevněte rukojeť

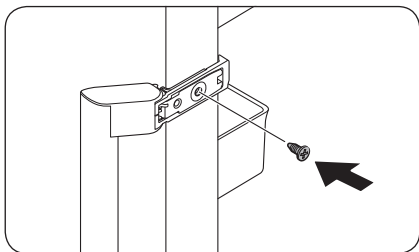

1. Vložte rukojeť na opačnou stranu a poté utáhněte šroub.

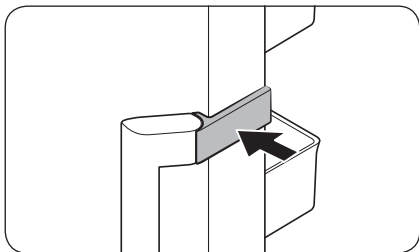

2. Zavřete kryt rukojeti podle obrázku.

POZNÁMKA

Může se stát, že budete chtít vrátit dveře do výchozí polohy (před změnou směru otevírání dveří). V takovém případě postupujte podle pokynů výše, ale přemístěte dveře, závěsy a kryty zpět do výchozí polohy.

Údržba

Zacházení a péče

Police

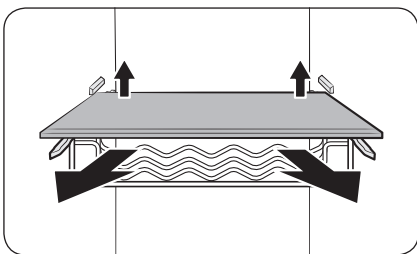

Chcete-li polici vytáhnout, mírně zvedněte její zadní stranu.

Držáky do dveří

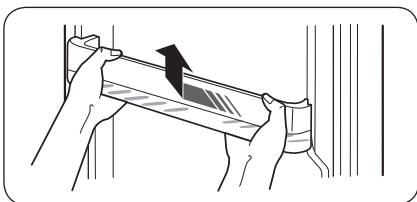

Držák do dveří mírně nadzvedněte a vytáhněte.

⚠ UPOZORNĚNÍ

Abyste zabránili nehodám, před demontáží držáky do dveří vyprázdněte.

Kryt horní police (pouze pro určité modely)

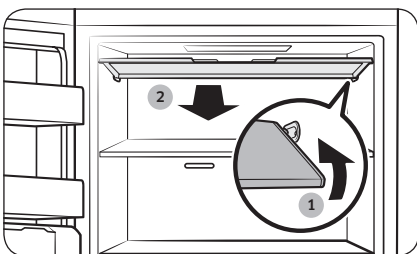

1. Zatlačením pravé strany krytu dovnitř jej odjistěte.
2. Poté kryt vytažením směrem k sobě odeberte.

Tenký výrobek ledu (pouze pro určité modely)

POZNÁMKA

- Při čištění dílů tenkého výrobku ledu, např. nádoby na vodu, nádoby na led a formy na led, dbejte na to, aby byly po čištění zcela suché.
- Při čištění jednotky tenkého výrobku ledu dbejte na to, aby byly vnitřní a vnější části jednotky po čištění zcela suché. Neúplné vysušení může způsobit selhání funkce páčky výrobku ledu. V takovém případě nechte tenký výrobek ledu 2-3 dny zcela vyschnout. Poté to zkuste znovu.

Demontáž součástí

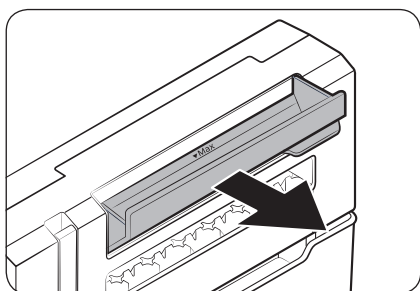

Nádoba na vodu

Nádoby na vodu zcela otevřete a vytáhněte ven.

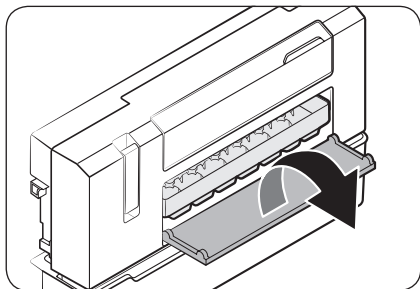

Forma na led

1. Otevřete kryt formy na led, čímž získáte přístup k formě na led.

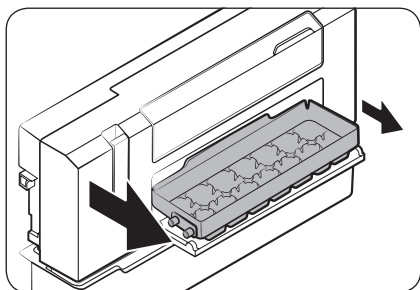

2. Mírně vytáhněte levou stranu formy na led a poté ji zatažením za druhou stranu vyjměte.

Údržba

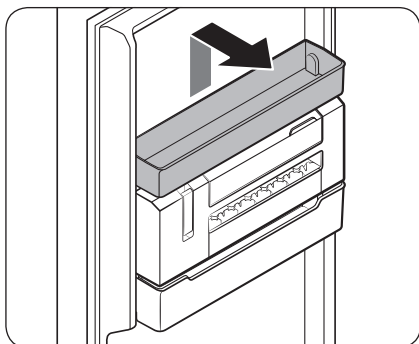

Tenký výrobek ledu

1. Nejprve demontujte víceúčelovou přihrádku, která je bezprostředně nad tenkým výrobníkem ledu.

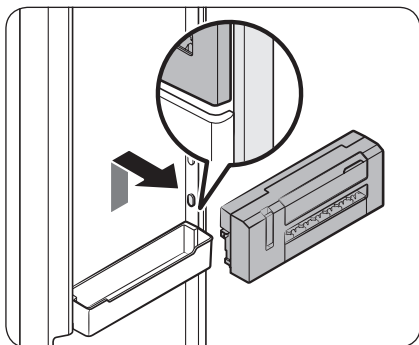

2. Oběma rukama chytněte vyznačenou část na obou stranách tenkého výrobku ledu, zvedněte jednotku a vytáhněte ji směrem dopředu.

Opětovná montáž součástí

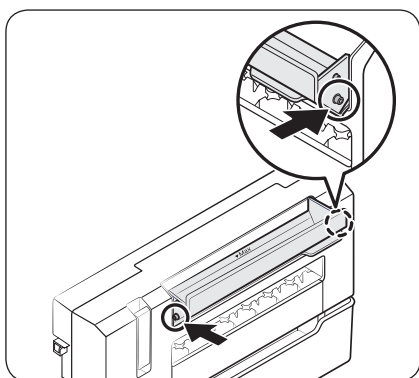

Nádoba na vodu

Nasadte obě strany **nádoby na vodu** do příslušného háčku na krytu nádoby na vodu. Dbejte na to, aby řádně zapadla na místo. Uslyšíte cvaknutí.

Úklid

Interiér a exteriér

VÝSTRAHA

- K čištění nepoužívejte benzen, ředidlo ani prostředky na čištění domácnosti/automobilu s obsahem chlóru jako např. Clorox™. Tyto látky mohou poškodit povrch chladničky a způsobit požár.
- Nestříkejte vodu přímo na povrch chladničky. Hrozí nebezpečí úrazu elektrickým proudem.

Pravidelně zbavujte zástrčku a všechny kontaktní body prachu a dalších nečistot.

1. Odpojte napájecí kabel.
2. Vyčistěte vnitřek a vnějšek chladničky pomocí navlhčeného, měkkého hadru nebo papírového ubrousku.
3. Poté všechny povrchy důkladně vysušte suchým hadrem nebo papírovým ubrouskem.
4. Připojte napájecí kabel.

Výměna součástí

LED osvětlení

Pokud potřebujete osvětlení chladničky vyměnit, kontaktujte nejbližší servisní středisko Samsung.

VÝSTRAHA

- Výměnu osvětlení nemůže provádět koncový uživatel. Nepokoušejte se sami vyměnit osvětlení. Můžete si způsobit úraz elektrickým proudem.

Odstraňování závad

Než se obrátíte na servis, prověřte níže uvedené kontrolní body. Všechna volání servisu ohledně běžných situací (mimo závady) budou uživatelům zpoplatněna.

Obecné

Teplota

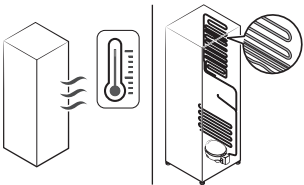
Příznak	Možné příčiny	Řešení
Mraznička nefunguje. Mraznička je teplá.	• Napájecí kabel není správně zapojen.	• Řádně připojte napájecí kabel.
	• Ovládání teploty není správně nastaveno.	• Nastavte nižší teplotu.
	• Chladnička je umístěna v blízkosti zdroje tepla nebo přímého slunečního světla.	• Udržujte chladničku mimo sluneční záření nebo zdroj tepla.
	• Nedostatečná vzdálenost mezi chladničkou a bočními stranami / zadní stranou.	• Doporučujeme, aby vzdálenost mezi chladničkou a stěnami (nebo skříňkami) byla větší než 50 mm.
	• Chladnička je přetížena. Potraviny blokují větrací otvory chladničky.	• Nepřetěžujte chladničku. Nedovolte, aby potraviny blokovaly ventilaci.
Mraznička příliš chladí.	• Ovládání teploty není správně nastaveno.	• Nastavte v chladničce vyšší teplotu.
Vnitřní stěna je horká.	• Vnitřní stěna chladničky obsahuje potrubí pohlcující teplo.	• Pro zabránění tvorby kondenzace se v čelních rozích chladničky nachází potrubí pohlcující teplo. V případě zvýšení okolní teploty nemusí tento systém fungovat správně. Takový jev není způsoben závadou spotřebiče. 

Zápach

Příznak	Možné příčiny	Řešení
Chladnička vydává zápach.	<ul style="list-style-type: none">Zkažené potraviny.	<ul style="list-style-type: none">Vyčistěte chladničku a odstraňte zkažené potraviny.
	<ul style="list-style-type: none">Potraviny se silnou vůní.	<ul style="list-style-type: none">Ujistěte se, že jsou potraviny s výraznou vůní vzduchotěsně zabalené.

Námraza

Příznak	Možné příčiny	Řešení
Námraza kolem větracích otvorů	<ul style="list-style-type: none">Potraviny blokují větrací otvory.	<ul style="list-style-type: none">Ujistěte se, že žádné potraviny neblokují větrací otvory chladničky.
Námraza na vnitřních stěnách	<ul style="list-style-type: none">Dveře nejsou řádně zavřeny.	<ul style="list-style-type: none">Ujistěte se, že potraviny neblokují dveře. Vyčistěte těsnění dveří.
Ovoce a zelenina jsou zmrazené.	<ul style="list-style-type: none">Ovoce a zelenina jsou uloženy v zóně pro čerstvé potraviny / zóně šéfkuchaře.	<ul style="list-style-type: none">Zóna pro čerstvé potraviny / zóna šéfkuchaře je určena pouze pro maso/ryby.

Kondenzace

Příznak	Možné příčiny	Řešení
Na vnitřních stěnách se tvoří kondenzace.	<ul style="list-style-type: none">Pokud jsou dveře ponechány otevřené, do chladničky se dostává vlhkost.	<ul style="list-style-type: none">Odstraňte vlhkost a nenechávejte dveře delší dobu otevřené.
	<ul style="list-style-type: none">Potraviny s vysokým obsahem vlhkosti.	<ul style="list-style-type: none">Ujistěte se, že jsou potraviny vzduchotěsně zabalené.

Odstraňování závad

Slyšíte z chladničky neobvyklé zvuky?

Než se obrátíte na servis, prověřte níže uvedené kontrolní body. Všechna volání servisu ohledně běžných zvuků budou uživateli zpoplatněna.

Tyto zvuky jsou normální.

- Při spuštění nebo ukončování provozu může chladnička vydávat zvuky podobné zapalování motoru automobilu. Jakmile se provoz stabilizuje, zvuky se ztlumí.

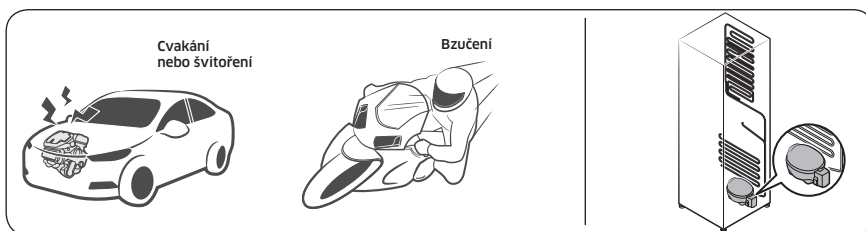

- Když je ventilátor v provozu, mohou se tyto zvuky vyskytnout. Když chladnička dosáhne nastavené teploty, nebude se ozývat zvuk ventilátoru.

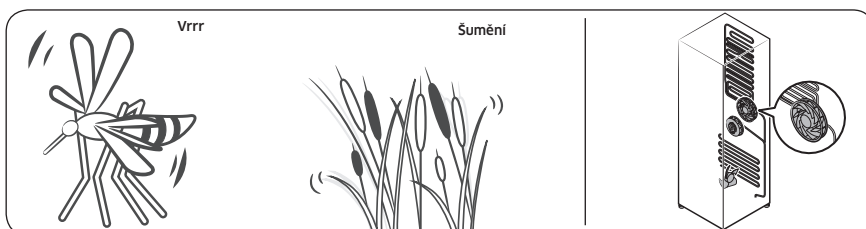

- Během cyklu odmrazování může z topného tělesa odmrazování odkapávat voda a způsobovat prskavé zvuky.

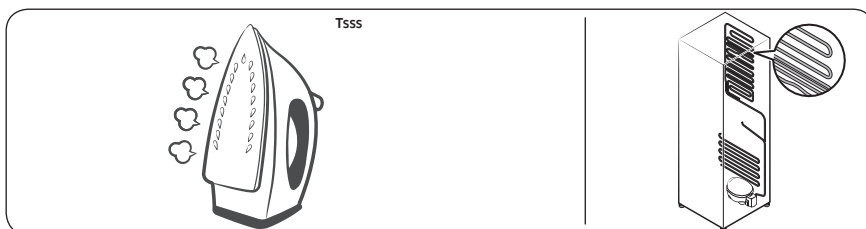

- V průběhu chlazení nebo mražení chladničky se chladicí plyn pohybuje uzavřeným okruhem potrubí a způsobuje bublavé zvuky.

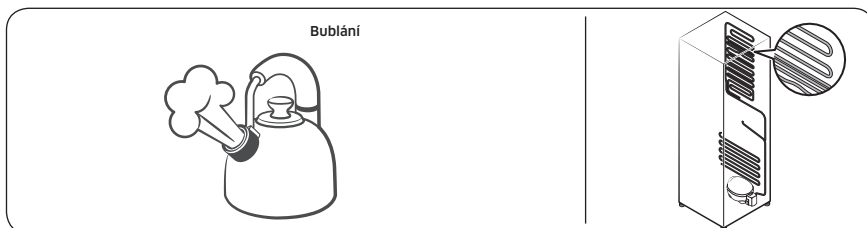

- Při zvyšování nebo snižování teploty chladničky dochází ke smršťování a roztahování plastových dílů, což způsobuje klepavé zvuky. Tyto zvuky vznikají v průběhu cyklu odmrazování nebo během činnosti elektronických součástí.

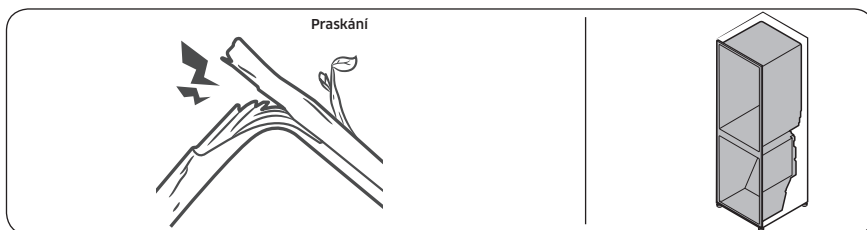

- V případě modelů s výrobníkem ledu: Když se otevře vodní ventil, aby naplnil výrobek ledu, může docházet k bzučivým zvukům.
- V důsledku vyrovnávání tlaku při otevírání a zavírání dveří chladničky může docházet k syčivým zvukům.

Odstraňování závad

Samsung Smart Home

Příznak	Akce
“Samsung Smart Home” na trhu aplikací nelze nalézt.	<ul style="list-style-type: none">• Aplikace Samsung Smart Home je k dispozici pro chytré telefony se systémem Android 4.0 (ICS) či vyšším nebo se systémem iOS 8.0 či vyšším.
Aplikace Samsung Smart Home nefunguje.	<ul style="list-style-type: none">• Aplikace Samsung Smart Home je k dispozici pouze pro příslušné modely.• Stará aplikace Samsung Smart Refrigerator se nemůže spojit s modely Samsung Smart Home.
Aplikace Samsung Smart Home je nainstalována, ale není připojena k mé chladničce.	<ul style="list-style-type: none">• Musíte se přihlásit ke svému účtu Samsung, chcete-li aplikaci používat.• Ujistěte se, že váš router pracuje normálně.• Pokud jste nepřipojili svou chladničku k aplikaci Samsung Smart Home po instalaci aplikace, musíte provést připojení pomocí funkce registrace zařízení z aplikace.
Nepodařilo se přihlásit do aplikace.	<ul style="list-style-type: none">• Musíte se přihlásit ke svému účtu Samsung, chcete-li aplikaci používat.• Pokud nemáte účet Samsung, postupujte podle pokynů na obrazovce aplikace a vytvořte účet Samsung.
Při pokusu o zaregistrování mé chladničky se zobrazí chybová zpráva.	<ul style="list-style-type: none">• Snadné připojení může selhat kvůli vzdálenosti od přístupového bodu (AP) nebo elektrickému rušení z okolního prostředí. Počkejte chvíli a zkuste to znovu.
Aplikace Samsung Smart Home je úspěšně připojena k mé ledničce, ale neběží.	<ul style="list-style-type: none">• Ukončete a restartujte aplikaci Samsung Smart Home nebo odpojte a znovu připojte router.• Odpojte napájecí kabel chladničky a poté jej po 1 minutě znovu zapojte.

Poznámka

Kontaktujte SAMSUNG

Pokud máte otázky týkající se výrobků Samsung, kontaktujte středisko Samsung pro péči o zákazníky.

Země	Kontaktní středisko	Webové stránky
BOSNIA	055 233 999	www.samsung.com/support
BULGARIA	*3000 Цена на един градски разговор 0800 111 31 , Безплатен за всички оператори	www.samsung.com/bg/support
CROATIA	072 726 786	www.samsung.com/hr/support
CZECH	800 - SAMSUNG (800-726786)	www.samsung.com/cz/support
HUNGARY	0680SAMSUNG (0680-726-7864)	www.samsung.com/hu/support
LUXEMBURG	261 03 710	www.samsung.com/be_fr/support
SLOVENIA	080 697 267 (brezplačna številka)	www.samsung.com/si/support
POLAND	[IM] 801-172-678* lub +48 22 607-93-33* Specjalistyczna infolinia do obsługi zapytań dotyczących telefonów komórkowych: 801-672-678* * (opłata według taryfy operatora) [CE] 801-172-678* lub +48 22 607-93-33* * (opłata według taryfy operatora)	http://www.samsung.com/pl/support/
ROMANIA	*8000 (apel in retea) 08008-726-78-64 (08008-SAMSUNG) Apel GRATUIT Atenție: Dacă efectuați apelul din rețeaua Digi (RCS/RDS), vă rugăm să ne contactați formând numărul Telverde fără ultimele două cifre, astfel: 0800872678.	www.samsung.com/ro/support
SERBIA	011 321 6899	www.samsung.com/rs/support
SLOVAKIA	0800 - SAMSUNG (0800-726 786)	www.samsung.com/sk/support
LITHUANIA	8-800-77777	www.samsung.com/lt/support
LATVIA	8000-7267	www.samsung.com/lv/support
ESTONIA	800-7267	www.samsung.com/ee/support
MONTENEGRO	020 405 888	www.samsung.com/support
CYPRUS	8009 4000 only from landline, toll free	www.samsung.com/gr/support



DA68-03561F-04



Chladnička

Používateľská príručka (iba mraznička)

RZ32*

Volne stojaci spotrebič

SAMSUNG

Obsah

Bezpečnostné informácie	3
Dôležité bezpečnostné symboly a opatrenia:	6
Vážne výstražné symboly týkajúce sa prepravy a miesta inštalácie	7
Dôležité výstrahy týkajúce sa inštalácie	8
Upozornenia týkajúce sa inštalácie	12
Dôležité výstrahy týkajúce sa používania	13
Výstraha týkajúca sa používania	18
Upozornenia týkajúce sa používania	19
Upozornenia týkajúce sa čistenia	21
Dôležité výstrahy týkajúce sa likvidácie	22
Ďalšie typy týkajúce sa správneho používania	23
Tipy týkajúce sa úspory energie	24
Tento spotrebič je určený na použitie v domácnosti a v podobných oblastiach, ako sú napr.:	25
Pokyny týkajúce sa odpadu z elektrických a elektronických zariadení (OEEZ)	26
Inštalácia	27
Prehľad súčastí chladničky	27
Podrobný postup inštalácie	28
Používanie	35
Panel funkcií	35
Aplikácia Samsung Smart Home	38
Špeciálne funkcie	40
Údržba	45
Zmena smeru otvárania dvierok (iba príslušné modely)	45
Manipulácia a starostlivosť	62
Čistenie	65
Výmena dielov	65
Riešenie problémov	66
Všeobecné informácie	66
Vydáva chladnička nezvyčajné zvuky?	68
Aplikácia Samsung Smart Home	70

Bezpečnostné informácie

- Pred začatím používania novej chladničky od spoločnosti Samsung si dôkladne prečítajte túto príručku a uistite sa, že všetky funkcie vášho nového spotrebiča dokážete používať bezpečne a účinne.
- Tento spotrebič nie je určený na používanie osobami (vrátane detí) so zníženými fyzickými, zmyslovými alebo duševnými schopnosťami, resp. s nedostatkom skúseností a vedomostí, ak na ne nebude dozerať alebo im neposkytne pokyny týkajúce sa používania spotrebiča osoba zodpovedná za ich bezpečnosť.
- Tento spotrebič môžu používať deti staršie ako 8 rokov a osoby so zníženými fyzickými či mentálnymi schopnosťami alebo nedostatkom skúseností iba ak sú pod dozorom alebo boli poučené o používaní spotrebiča bezpečným spôsobom a rozumejú možným rizikám. Deti sa so spotrebičom nesmú hrať. Čistenie a údržbu vykonávanú používateľom nesmú vykonávať deti bez dozoru. Deti vo veku 3 až 8 rokov môžu z chladiacich spotrebičov veci vykladať a ukladať ich späť.
- Výstrahy a dôležité bezpečnostné pokyny v tejto príručke nezahŕňajú všetky možné stavy a situácie, ktoré sa môžu vyskytnúť.
Buďte zodpovední a pri inštalácii, údržbe a prevádzke spotrebiča sa riadte zdravým úsudkom a postupujte opatrne.



Bezpečnostné informácie

- Keďže nasledujúce prevádzkové pokyny platia pre viacero modelov, parametre vašej chladničky sa môžu mierne líšiť od tých, ktoré sú popísané v tejto príručke, a nemusia platiť všetky výstražné symboly. Ak máte akékoľvek otázky alebo problémy, obráťte sa najbližšie servisné stredisko alebo vyhľadajte pomoc a informácie online na webovej adrese www.samsung.com.
- Veľkosť miestnosti, v ktorej môže byť spotrebič umiestnený bez toho, aby sa v prípade úniku chladiva z chladiaceho okruhu vytvorila zápalná zmes plynu a vzduchu, závisí od množstva použitého chladiva.
- Spotrebič nikdy nezapínajte, ak vykazuje akékoľvek známky poškodenia. V prípade pochybností sa obráťte na predajcu. Miestnosť musí mať veľkosť 1 m³ na každých 8 g chladiva R-600a vnútri spotrebiča. Množstvo chladiva vo vašom spotrebiči je uvedené na identifikačnom štítku vnútri spotrebiča.
- Chladivo striekajúce z rúrok sa môže vznietiť alebo spôsobiť poranenie očí. Ak z rúrky uniká chladivo, vyhýbajte sa otvorenému ohňu, z blízkosti chladničky odstráňte všetky horľavé predmety a miestnosť okamžite vyvetrajte.
 - Nedodržanie tohto postupu môže mať za následok požiar alebo výbuch.
- Je nebezpečné, ak servis tohto zariadenia vykonáva iná osoba ako autorizovaný servisný technik.
- Do tohto spotrebiča nedávajte výbušné látky, napr. spreje s horľavým hnacím plynom.



- Aby ste sa vyhli kontaminácii potravín, dodržiavajte tieto pokyny:
 - Otváranie dvierok na dlhšiu dobu môže spôsobiť výrazné zvýšenie teploty v boxoch spotrebiča.
 - Pravidelne čistite plochy, ktoré sú v kontakte s potravinami, a dostupné odtokové systémy.
 - Čistite nádrže na vodu, ktoré sa nepoužili 48 hodín. Pokiaľ sa 5 dní nečerpala voda, prepláchnite vodný systém pripojený k zdroju vody.
 - Surové mäso a ryby skladujte vo vhodných priehradkách chladničky tak, aby sa nedotýkali iných potravín a nekvapkali na ne.
 - Dvojhviezdičkové boxy na mrazené potraviny sú vhodné na skladovanie vopred zamrazených potravín, na skladovanie alebo vyrábanie zmrzliny a na výrobu ľadových kociek.
 - Jednohviezdičkové, dvojhviezdičkové a trojhviezdičkové boxy nie sú vhodné na mrazenie čerstvých potravín.
 - Ak necháte chladiaci spotrebič dlhšiu dobu prázdny, vypnite ho, rozmrazte, vyčistite, usušte a nechajte dvierka otvorené, aby ste predišli vzniku plesní vo vnútri spotrebiča.



Varovanie: Riziko vzniku požiaru/horľavé materiály

Bezpečnostné informácie

Dôležité bezpečnostné symboly a opatrenia:

Dodržiavajte všetky bezpečnostné pokyny v tejto príručke. V tejto príručke sa používajú nasledujúce bezpečnostné symboly.

VÝSTRAHA

Riziká alebo nebezpečné postupy, ktoré môžu spôsobiť **škodu** na majetku, **vážne zranenie** alebo **smrť**.

POZOR

Riziká alebo nebezpečné postupy, ktoré môžu spôsobiť **vážne zranenie** alebo **škodu** na majetku.

POZNÁMKA

Užitočné informácie, ktorých účelom je pomôcť používateľom porozumieť funkciám chladničky a naučiť sa ich používať.

Tieto výstražné symboly sú tu na to, aby vás a ďalšie osoby uchránili pred zraneniami.

Dôsledne ich dodržiavajte.

Po prečítaní si túto časť odložte na bezpečnom mieste na budúce použitie.

Vážne výstražné symboly týkajúce sa prepravy a miesta inštalácie

VÝSTRAHA

- Pri preprave a inštalácii spotrebiča postupujte opatrne, aby nedošlo k poškodeniu žiadnej časti chladiaceho okruhu.
 - Chladivo unikajúce z potrubia sa môže vznietiť alebo spôsobiť poranenie očí. Ak zistíte únik chladiva, vyhýbajte sa otvorenému ohňu alebo možným zdrojom vznietenia a niekoľko minút vetrajte miestnosť, v ktorej sa spotrebič nachádza.
 - Tento spotrebič obsahuje malé množstvo izobutánového chladiva (R-600a). Izobután je zemný plyn s vysokou environmentálnou kompatibilitou, ktorý je však tiež horľavý. Pri preprave a inštalácii spotrebiča postupujte opatrne, aby nedošlo k poškodeniu žiadnej časti chladiaceho okruhu.

Bezpečnostné informácie

Dôležité výstrahy týkajúce sa inštalácie

VÝSTRAHA

- Chladničku neinštalujte vo vlhkých priestoroch ani v priestoroch, v ktorých by mohla prísť do kontaktu s vodou.
 - Narušená izolácia na elektrických dieloch môže spôsobiť zásah elektrickým prúdom alebo požiar.
- Chladničku nevystavujte priamemu slnečnému žiareniu ani teplu zo sporákov, izbových ohrievačov a iných spotrebičov.
- K jednému predlžovaciemu káblu s viacerými zásuvkami nepripájajte viac spotrebičov. Chladničku vždy zapájajte do samostatnej elektrickej zásuvky s menovitým napätím, ktoré zodpovedá hodnote napätia uvedenej na výkonovom štítku chladničky.
 - Tento spôsob poskytuje najlepší výkon a pomáha chrániť elektrické vedenia domu pred preťažením, pri ktorom dochádza k prehriatiu káblov a ktoré môže spôsobiť požiar.
- Ak je zásuvka v stene uvoľnená, nezapájajte do nej napájaciu zástrčku.
 - Hrozí nebezpečenstvo zasiahnutia elektrickým prúdom alebo požiaru.
- Nepoužívajte napájací kábel, ktorý je popraskaný alebo odretý pozdĺžne alebo na niektorom z koncov.
- Napájací kábel nadmerne neohýbajte ani naň neukladajte ťažké predmety.
- Neťahajte za napájací kábel ani ho nadmerne neohýbajte.
- Napájací kábel neskrúcajte ani nezauzľujte.

- Napájací kábel nevešajte nad kovové predmety, nekladte naň ťažké predmety, nevtláčajte ho medzi predmety ani ho nezasúvajte do priestoru za spotrebičom.
- Pri presúvaní chladničky dbajte na to, aby nedošlo k prelomeniu alebo poškodeniu napájacieho kábla.
 - Mohlo by dôjsť k zásahu elektrickým prúdom alebo požiaru.
- Pri odpájaní chladničky od elektrickej siete nikdy neťahajte za napájací kábel. Vždy pevne uchopte zástrčku a priamym pohybom ju vyťahujte zo zásuvky.
 - Poškodenie kábla môže viesť k skratu, požiaru a/alebo zásahu elektrickým prúdom.
- Do tohto spotrebiča nedávajte výbušné látky, napr. spreje s horľavým hnacím plynom.
- Tento spotrebič neinštalujte v blízkosti ohrievačov či horľavého materiálu.
- Spotrebič neinštalujte na miesto, kde by mohlo dôjsť k úniku plynu.
 - Mohlo by dôjsť k zásahu elektrickým prúdom alebo požiaru.
- Pred začatím používania je potrebné chladničku správne umiestniť a nainštalovať v súlade s informáciami uvedenými v tejto príručke.
- Napájaciu zástrčku pripojte v správnej polohe s káblom visiacim nadol.
 - Ak napájaciu zástrčku pripojíte opačne, vodič sa môže prerezať a spôsobiť požiar alebo zásah elektrickým prúdom.
- Uistite sa, že napájacia zástrčka nie je stlačená ani poškodená zadnou časťou chladničky.

Bezpečnostné informácie

- Baliace materiály uschovajte mimo dosahu detí.
 - Ak si dieťa natiahne baliace materiály na hlavu, môže dôjsť k jeho uduseniu.
- Po inštalácii musí byť spotrebič umiestnený tak, aby bol zabezpečený dobrý prístup k zástrčke.
 - Nedodržanie tohto upozornenia môže mať za následok zásah elektrickým prúdom alebo požiar spôsobený únikom elektrického prúdu.
- Spotrebič neinštalujte vo vlhkých priestoroch, v priestoroch znečistených olejom alebo prachom ani v priestoroch vystavených priamemu slnečnému žiareniu či vode (daždové kvapky).
 - Narušená izolácia elektrických dielov môže spôsobiť zásah elektrickým prúdom alebo požiar.
- Ak v chladničke zbadáte prach alebo vodu, vytiahnite napájaciu zástrčku a obráťte sa na servisné stredisko spoločnosti Samsung Electronics.
 - V opačnom prípade môže dôjsť k požiaru.
- Nestojte na hornej časti spotrebiča a na spotrebič neukladajte žiadne predmety (ako napr. bielizeň, zapálené sviečky, zapálené cigarety, riad, chemikálie, kovové predmety atď.).
 - Mohlo by dôjsť k zásahu elektrickým prúdom, problémom s výrobkom alebo zraneniu.
- Pred prvým zapojením výrobku do elektrickej siete musíte odstrániť všetok ochranný plastový film.

- Chladnička musí byť bezpečne uzemnená.
 - Pred začatím vykonávania kontroly alebo opravy ktorejkoľvek časti spotrebiča sa uistite, že chladnička je uzemnená. Úniky energie môžu spôsobiť vážny zásah elektrickým prúdom.
- Na elektrické uzemnenie nikdy nepoužívajte plynové potrubia, telefónne vedenia alebo iné potenciálne bleskozvody.
 - Chladničku je potrebné uzemniť, aby nedochádzalo k únikom energie alebo k zásahom elektrickým prúdom v dôsledku zvodu elektrického prúdu z chladničky.
 - Mohlo by dôjsť k zásahu elektrickým prúdom, požiaru, výbuchu alebo problémom s výrobkom.
- Napájaciu zástrčku zapojte pevne do zásuvky v stene. Nepoužívajte poškodené napájacie zástrčky, poškodené napájacie káble ani uvoľnené zásuvky v stene.
 - Mohlo by dôjsť k zásahu elektrickým prúdom alebo požiaru.
- Ak je napájací kábel poškodený, okamžite požiadajte výrobcu alebo niektorého zo schválených servisných zástupcov o výmenu.
- Poistku v chladničke musí vymieňať kvalifikovaný technik alebo servisná spoločnosť.
 - Nedodržanie tohto upozornenia môže mať za následok zásah elektrickým prúdom alebo poranenie.
- Pri umiestňovaní spotrebiča dajte pozor, aby ste pripájací kábel niekde nepricvikli alebo nepoškodili.
- Prenosné predlžovačky ani prenosné zdroje napájania neskladujte za spotrebičom.

Bezpečnostné informácie

Upozornenia týkajúce sa inštalácie

POZOR

- Chladničku nainštalujte na rovný povrch a ponechajte okolo nej dostatok voľného priestoru.
 - Vetrací otvor v kryte alebo montážnej konštrukcii spotrebiča udržiavajte čistý a voľne priechodný.
- Po inštalácii a zapnutí počkajte aspoň 2 hodiny, než do spotrebiča vložíte potraviny.
- Inštaláciou chladničky dôrazne odporúčame poveriť kvalifikovaného technika alebo servisnú spoločnosť.
 - Nedodržanie tohto upozornenia môže mať za následok zásah elektrickým prúdom, požiar, výbuch, problémy s výrobkom alebo zranenie.
- Preťaženie ľubovoľných dvierok môže mať za následok pád chladničky a spôsobiť zranenie.

Dôležité výstrahy týkajúce sa používania

VÝSTRAHA

- Napájaciu zástrčku nezapájajte do zásuvky v stene s mokrými rukami.
 - Mohlo by dôjsť k zásahu elektrickým prúdom.
- Na hornej časti spotrebiča neskladujte predmety.
 - Pri otváraní alebo zatváraní dvierok môžu predmety spadnúť a spôsobiť zranenie alebo materiálnu škodu.
- Do dolnej ani zadnej časti chladničky nestrkajte ruky, chodidlá alebo kovové predmety (ako sú jedálenské paličky atď.).
 - Mohlo by dôjsť k zásahu elektrickým prúdom alebo zraneniu.
 - Akékoľvek ostré hrany môžu spôsobiť zranenie.
- Vnútorých stien mrazničky alebo výrobkov uložených v mrazničke sa nedotýkajte mokrými rukami.
 - Mohlo by vám to spôsobiť omrzliny.
- Na chladničku neukladajte nádoby naplnené vodou.
 - Ak sa voda rozleje, môže dôjsť k požiaru alebo zásahu elektrickým prúdom.
- V chladničke neskladujte prchavé alebo horľavé predmety alebo látky (benzén, riedidlo, propánový plyn, alkohol, éter, skvapalnený ropný plyn a podobné produkty).
 - Táto chladnička je určená iba na skladovanie potravín.
 - Mohlo by dôjsť k požiaru alebo výbuchu.



Bezpečnostné informácie

- Deti musia byť pod dozorom, aby sa nehrali so spotrebičom.
 - Nestrkajte prsty do miest, v ktorých môže dôjsť k pricviknutiu. Odstupy medzi dvierkami a skriňou sú malé. Ak sa v blízkosti nachádzajú deti, dvierka otvárajte opatrne.
- Nedovoľte deťom vešať sa na dvierka alebo dverové priehradky. Môže dôjsť k vážnemu zraneniu.
- Nedovoľte deťom dostať sa dovnútra chladničky. Mohli by v nej uviaznuť.
- Nestrkajte ruky do spodnej časti pod spotrebičom.
 - Akékoľvek ostré hrany môžu spôsobiť zranenie.
- V chladničke neskladujte farmaceutické výrobky, vedecké materiály ani výrobky citlivé na teplotu.
 - V chladničke sa nesmú skladovať výrobky, ktoré vyžadujú prísnu kontrolu teploty.
- Vnútri chladničky/mrazničky neskladujte ani nepoužívajte elektrické spotrebiče. Výnimku tvoria typy odporúčané výrobcom.
- Ak zacítite zápach liekov alebo dym, okamžite vyťahnite napájaciu zástrčku a obráťte sa na servisné stredisko spoločnosti Samsung Electronics.
- Ak v chladničke zbadáte prach alebo vodu, vyťahnite napájaciu zástrčku a obráťte sa na servisné stredisko spoločnosti Samsung Electronics.
 - V opačnom prípade môže dôjsť k požiaru.
- Nedovoľte deťom stúpať na zásuvku.
 - Zásuvka sa môže zlomiť a dieťa môže spadnúť.



-
- Dvierka chladničky nenechávajte otvorené, kým je chladnička bez dozoru, a nedovoľte deťom dostať sa dovnútra chladničky.
 - Nedovoľte malým deťom dostať sa dovnútra zásuvky.
 - Môže dôjsť k zraneniu dieťaťa alebo k jeho uviaznutiu a následnému uduseniu.
 - Chladničku neprepĺňajte potravinami.
 - Pri otvorení dvierok môže položka vypadnúť von a spôsobiť zranenie alebo materiálnu škodu.
 - Na povrch spotrebiča nestriekajte prchavý materiál, ako sú insekticídy.
 - Nielenže je to škodlivé pre ľudí, ale môže to mať za následok zasiahnutie elektrickým prúdom, požiar alebo problémy s výrobkom.
 - V blízkosti a vnútri chladničky nepoužívajte ani tam neukladajte žiadne látky citlivé na teplotu, ako sú horľavé spreje, horľavé predmety, suchý ľad, lieky alebo chemické látky.
 - Na sušenie vnútrajška chladničky nepoužívajte sušič vlasov. Na odstránenie nepríjemných pachov vnútri chladničky nepoužívajte zapálenú sviečku.
 - Mohlo by dôjsť k zásahu elektrickým prúdom alebo požiaru.

Bezpečnostné informácie

- Nestojte na hornej časti spotrebiča a na spotrebič neukladajte žiadne predmety (ako napr. bielizeň, zapálené sviečky, zapálené cigarety, riad, chemikálie, kovové predmety atď.). Mohlo by dôjsť k zásahu elektrickým prúdom, problémom s výrobkom alebo zraneniu. Na spotrebič neukladajte nádoby naplnené vodou.
 - Ak sa voda rozleje, môže dôjsť k požiaru alebo zásahu elektrickým prúdom.
- Na urýchlenie procesu rozmrazovania nepoužívajte mechanické zariadenia ani iné prostriedky s výnimkou tých, ktoré odporúča výrobca.
- Nepoškodte chladiaci okruh.
- Nikdy sa nepozerajte priamo do ultrafialového svetla LED po dlhší čas.
 - Ultrafialové lúče môžu nepriaznivo pôsobiť na oči.
- Policu do mrazničky nedávajte otočenú horeznačky. Zarážka police nebude plniť svoju funkciu.
 - Môže dôjsť k zraneniu v dôsledku pádu sklenenej poličky.
- Nestrkajte prsty do miest, v ktorých môže dôjsť k pricviknutiu. Odstupy medzi dvierkami a skriňou sú malé. Ak sa v blízkosti nachádzajú deti, dvierka otvárajte opatrne.
- Ak dôjde k úniku plynu, zahaste otvorené plamene a odstráňte možné zdroje vznietenia a niekoľko minút vetrajte miestnosť, v ktorej sa spotrebič nachádza.
 - Nedotýkajte sa spotrebiča ani napájacieho kábla.
 - Nepoužívajte ventilátor.
 - Iskra by mohla mať za následok výbuch alebo požiar.

- Používajte iba žiarovky LED dodávané výrobcom alebo jeho servisnými zástupcami.
- Fľaše je potrebné skladovať tesne pri sebe, aby nevypadli.
- Tento výrobok je určený výlučne na skladovanie potravín v domácom prostredí.
- Nepokúšajte sa svojpomocne opravovať alebo demontovať chladničku ani na nej vykonávať úpravy.
 - Neschválené úpravy môžu spôsobiť bezpečnostné problémy. Náklady na diely a prácu použité pri odstraňovaní neschválených úprav sa vám budú účtovať v plnej výške.
- Nepoužívajte žiadny iný typ poistiek (napr. s medeným alebo ocelovým drôtom atď.), než sú štandardné poistky.
- Ak treba chladničku opraviť alebo znova nainštalovať, obráťte sa na najbližšie servisné stredisko.
 - Nedodržanie tohto upozornenia môže mať za následok zásah elektrickým prúdom, požiar, problémy s výrobkom alebo zranenie.
- Ak sa vypáli interiérová alebo exteriérová žiarovka LED, obráťte sa na najbližšie servisné stredisko.
- Ak z chladničky vychádza pach spáleniny alebo dym, chladničku okamžite odpojte od elektrickej siete a obráťte sa na servisné stredisko spoločnosti Samsung Electronics.
 - Nerešpektovanie tohto upozornenia môže mať za následok vznik elektrických alebo požiarnych rizík.
- Pred výmenou žiaroviek v interiéri chladničky vytiahnite napájaciu zástrčku zo zásuvky.
 - V opačnom prípade hrozí riziko zasiahnutia elektrickým prúdom.

Bezpečnostné informácie

- Ak máte problémy s výmenou svetla iného typu než LED, obráťte sa na servisné stredisko spoločnosti Samsung.
- Ak je výrobok vybavený žiarovkami LED, nedemontujte svojpomocne kryty žiaroviek ani samotné žiarovky LED.
 - Obráťte sa na servisné stredisko spoločnosti Samsung.
- Napájaciú zástrčku zapojte pevne do zásuvky v stene.
- Nepoužívajte poškodené napájacie zástrčky, poškodené napájacie káble ani uvoľnené zásuvky v stene.
 - Mohlo by dôjsť k zásahu elektrickým prúdom alebo požiaru.

Výstraha týkajúca sa používania

VÝSTRAHA

- Vetracie otvory v kryte alebo montážnej konštrukcii spotrebiča udržiavajte voľne priechodné.
- Na urýchlenie procesu rozmrazovania nepoužívajte mechanické zariadenia ani iné prostriedky s výnimkou tých, ktoré odporúča výrobca.
- Nepoškodte chladiaci okruh.
- Vnútri priestoru na skladovanie potravín chladničky nepoužívajte elektrické spotrebiče, pokiaľ ich neodporúča výrobca.

Upozornenia týkajúce sa používania

POZOR

- Ak sa mrazené potraviny úplne rozmrazia, nezmrazujte ich znovu. Do mraziaceho boxu nekladte sýtené alebo šumivé nápoje. Do mrazničky nekladte fľaše ani sklenené nádoby.
 - Keď obsah zamrzne, sklo môže prasknúť a spôsobiť zranenie.
- Ak chcete, aby výrobok pracoval čo najlepšie:
 - Potraviny neumiestňujte príliš blízko vetracích otvorov v zadnej časti chladničky, pretože môžu blokovat cirkuláciu vzduchu vnútri chladničky.
 - Pred vložením do chladničky potraviny správne zabaľte alebo ich uložte do vzduchotesných nádob.
 - Do mrazničky nedávajte sklenené fľaše ani sýtené nápoje. Môžu zamrznúť a rozbiť sa. Rozbité nádoby na nápoje môžu spôsobiť zranenie.
 - Dodržujte maximálne doby skladovania a dátumy spotreby mrazených potravín.
- Do mrazničky nedávajte poháre, fľaše ani sýtené nápoje.
 - Nádoba môže zamrznúť a prasknúť, čo môže viesť k zraneniu.
- Do mraziaceho boxu nekladte sýtené alebo šumivé nápoje. Do mrazničky nekladte fľaše ani sklenené nádoby.
 - Keď obsah zamrzne, sklo môže prasknúť a spôsobiť zranenie alebo škodu na majetku.

Bezpečnostné informácie

- Servisná záruka a vykonávanie úprav.
 - Akékoľvek zmeny alebo úpravy vykonané na tomto skompletizovanom spotrebiči treťou stranou nie sú zahrnuté v záruke spoločnosti Samsung a spoločnosť Samsung nie je ani zodpovedná za bezpečnostné problémy, ktoré vzniknú následkom úprav vykonaných treťou stranou.
- Neblokujte vetracie otvory vnútri chladničky.
 - Ak sú vetracie otvory blokované, najmä plastovým vreckom, chladnička môže nadmerne chladiť.
- Utrite nadmernú vlhkosť z vnútornej strany a dvierka nechajte otvorené.
 - V opačnom prípade sa môžu tvoriť zápach a pleseň.
- V prípade odpojenia chladničky od elektrickej siete by ste mali pred jej opätovným zapojením do siete počkať aspoň päť minút.
- Ak chladnička prišla do kontaktu s vodou, vyťahnite napájaciu zástrčku a obráťte sa na servisné stredisko spoločnosti Samsung Electronics.
- Neudierajte do sklenených povrchov a netlačte na ne príliš veľkou silou.
 - Rozbité sklo môže spôsobiť zranenie alebo škodu na majetku.
- Dávajte pozor, aby sa vaše prsty nezachytili vnútri.
- V prípade zatopenia chladničky sa bezpodmienečne obráťte na najbližšie servisné stredisko.
 - Hrozí nebezpečenstvo zásahu elektrickým prúdom alebo požiaru.

Upozornenia týkajúce sa čistenia

POZOR

- Vodu nestriekajte priamo dovnútra chladničky ani na jej povrch.
 - Hrozí riziko požiaru alebo zasiahnutia elektrickým prúdom.
- Na sušenie vnútrajška chladničky nepoužívajte sušič vlasov.
- Na odstránenie nepríjemných pachov vnútri chladničky nepoužívajte zapálenú sviečku.
 - Mohlo by dôjsť k zásahu elektrickým prúdom alebo požiaru.
- Čistiace prostriedky nestriekajte priamo na displej.
 - Tlačené písmená na displeji sa môžu zničiť.
- Ak sa do spotrebiča dostali akékoľvek cudzie látky, napr. voda, odpojte napájaciu zástrčku a obráťte sa na najbližšie servisné stredisko.
 - Nedodržanie tohto upozornenia môže mať za následok zásah elektrickým prúdom alebo požiar.
- Z kolíkov zástrčky odstráňte akékoľvek cudzie látky alebo prach pomocou čistej, suchej handričky. Na čistenie zástrčky nepoužívajte mokrú alebo vlhkú handričku.
 - V opačnom prípade hrozí riziko požiaru alebo zasiahnutia elektrickým prúdom.
- Pri čistení nestriekajte vodu priamo na spotrebič.
- Na čistenie nepoužívajte benzén, riedidlo, bielinidlo Clorox ani chlorid.
 - Môžu poškodiť povrch spotrebiča a spôsobiť požiar.

Bezpečnostné informácie

- Pred čistením alebo vykonávaním údržby odpojte napájaciu zástrčku spotrebiča od zásuvky v stene.
 - Nedodržanie tohto upozornenia môže mať za následok zásah elektrickým prúdom alebo požiar.

Dôležité výstrahy týkajúce sa likvidácie

VÝSTRAHA

- Obalový materiál z tohto výrobku zlikvidujte spôsobom šetrným k životnému prostrediu.
- Pred likvidáciou sa uistite, že žiadna z rúrok v zadnej časti chladničky nie je poškodená.
- Ako chladivo sa používa látka R-600a alebo R-134a. Informácia o chladive použitom vo vašej chladničke je uvedená na štítku kompresora na zadnej strane spotrebiča, prípadne na výkonovom štítku vnútri mrazničky. Ak chladnička obsahuje horľavý plyn (chladivo R-600a), obráťte sa na miestne úrady a zistite, ako možno tento výrobok bezpečne zlikvidovať.
- Pri likvidácii tejto chladničky odstráňte dvierka/tesnenia dvierok a západku dvierok, aby malé deti a zvieratá neuviazli vnútri. Deti musia byť pod dozorom, aby sa nehrali so spotrebičom. Ak dieťa uviazne vnútri, môže sa zraniť alebo udusiť.
 - Ak dieťa uviazne vnútri, môže sa zraniť alebo udusiť.

- V izolácii sa používa cyklopentán. Plyny obsiahnuté v izolačnom materiáli vyžadujú špeciálny postup likvidácie. Obráťte sa na miestne úrady a zistite, ako možno zlikvidovať tento výrobok a neohroziť pritom životné prostredie.
- Všetok obalový materiál odstráňte z dosahu detí. Obalový materiál môže byť pre deti nebezpečný.
 - Ak si dieťa natiahne vrečko na hlavu, môže sa udusiť.

Ďalšie tipy týkajúce sa správneho používania

- V prípade výpadku elektrickej energie zavolajte na miestnu pobočku spoločnosti zodpovednej za dodávky elektrickej energie a opýtajte sa, ako dlho bude výpadok trvať.
 - Výpadky elektrickej energie, ktoré trvajú hodinu alebo dve, neovplyvnia teploty vo vašej chladničke. Dvierka spotrebiča však počas výpadku energie otvárajte čo najmenej.
 - Ak výpadok elektrickej energie trvá dlhšie než 24 hodín, vyberte a zlikvidujte všetky mrazené potraviny.
- Chladnička nemusí fungovať konzistentne (obsah mraziaceho boxu sa môže rozmraziť alebo sa v ňom môže príliš zvýšiť teplota), keď je dlhšiu dobu umiestnená v priestore s teplotou okolitého vzduchu pod hodnotami, pre ktoré bola chladnička navrhnutá.
- Niektoré potraviny nie je dobré skladovať v chladničke, keďže sa vplyvom chladu môžu poškodiť.

Bezpečnostné informácie

- V spotrebiči sa netvorí námraza, čo znamená, že ho nie je potrebné manuálne odmrazovať. Tento proces sa vykonáva automaticky.
- Zvýšenie teploty počas rozmrazovania je v súlade s požiadavkami noriem ISO. Ak chcete zabrániť príliš veľkému zvýšeniu teploty mrazených potravín počas rozmrazovania spotrebiča, mrazené potraviny zabalte do niekoľkých vrstiev novinového papiera.
- Ak sa mrazené potraviny úplne rozmrazia, nezmrázujte ich znovu.

Tipy týkajúce sa úspory energie

- Spotrebič nainštalujte v chladnej, suchej a dostatočne vetranej miestnosti. Zariadenie nevystavujte priamemu slnečnému žiareniu a nikdy ho neumiestňujte do blízkosti priameho zdroja tepla (napr. radiátora).
- V záujme energetickej účinnosti dbajte na to, aby žiadne vetracie otvory ani mriežky neboli blokové.
- Teplé jedlo nechajte pred vložením do spotrebiča vychladnúť.
- Mrazené potraviny rozmrazujte v chladničke. Takto môžete využiť nízke teploty mrazených výrobkov na chladenie potravín v chladničke.
- Pri vkladaní alebo vyberaní potravín nenechávajte dvierka chladničky otvorené príliš dlho. Čím kratšie sú dvierka otvorené, tým menej námrazy sa vytvorí v mrazničke.

-
- Pri inštalácii odporúčame ponechať dostatok voľného priestoru za chladničkou a po jej stranách. Pomôže to znížiť spotrebu elektrickej energie a vaše účty za energiu budú nižšie.
 - Na dosiahnutie čo najefektívnejšieho využitia energie ponechajte všetky vnútorné diely, ako sú koše, zásuvky a poličky, na miestach, ktoré pre ne vyhradil výrobca.

Tento spotrebič je určený na použitie v domácnosti a v podobných oblastiach, ako sú napr.:

- kuchynky pre zamestnancov v obchodoch, kanceláriách a ďalších pracovných prostrediach,
- vidiecke domy, na použitie pre klientov hotelov, motelov a ďalších prostredí obytného charakteru,
- penzióny, ktoré ponúkajú nocľah s raňajkami,
- stravovacie zariadenia, ako aj na podobné účely neobchodného typu.

Bezpečnostné informácie

Pokyny týkajúce sa odpadu z elektrických a elektronických zariadení (OEEZ)



Správna likvidácia tohoto výrobku (Elektrotechnický a elektronický odpad)
(Platí v krajinách so zavedeným separovaným zberom)

Toto označenie na výrobku, príslušenstve alebo v sprievodnej brožúre hovorí, že po skončení životnosti by produkt ani jeho elektronické príslušenstvo (napr. nabíjačka, náhlavná súprava, USB kábel) nemali byť likvidované s ostatným domovým odpadom. Prípadnému poškodeniu životného prostredia alebo ľudského zdravia môžete predísť tým, že budete tieto výrobky oddeľovať od ostatného odpadu a vrátite ich na recykláciu.

Používatelia v domácnostiach by pre podrobné informácie, ako ekologicky bezpečne naložiť s týmito výrobkami, mali kontaktovať buď predajcu, ktorý im ich predal, alebo príslušný úrad v mieste ich bydliska.

Priemyselní používatelia by mali kontaktovať svojho dodávateľa a preveriť si podmienky kúpnej zmluvy. Tento výrobok a ani jeho elektronické príslušenstvo by nemali byť likvidované spolu s ostatným priemyselným odpadom.

Informácie o záväzkoch spoločnosti Samsung v oblasti ochrany životného prostredia a regulačných povinnostiach týkajúcich sa konkrétneho výrobku (napr. uplatňovanie nariadenia REACH, OEEZ, likvidácia batérií) nájdete na našej stránke o udržateľnosti na adrese Samsung.com.

(Platí iba pre výrobky predávané v rámci krajín EÚ)

Inštalácia

V záujme zabezpečenia správnej inštalácie a prevencie úrazov sa pred začatím používania chladničky oboznámte s týmito pokynmi a starostlivo ich dodržiavajte.

⚠ VÝSTRAHA

- Chladničku používajte len na určený účel v súlade s informáciami uvedenými v tejto používateľskej príručke.
- Servisné práce smie vykonávať iba kvalifikovaný technik.
- Obalové materiály výrobku zlikvidujte v súlade s miestnymi predpismi.
- Pred vykonávaním servisu alebo výmeny dielov odpojte napájací kábel, aby sa predišlo zásahu elektrickým prúdom.

Prehľad súčastí chladničky

Sľutočný vzhľad vašej chladničky a dodané komponenty sa môžu líšiť v závislosti od modelu a krajiny.

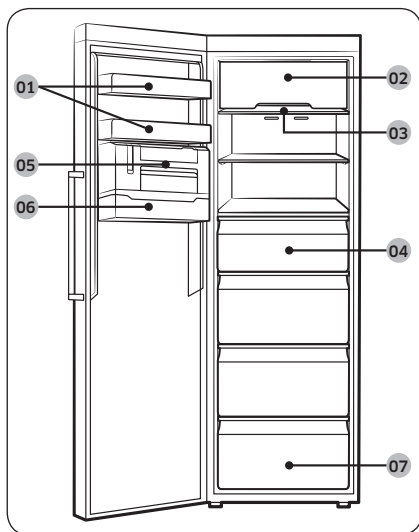

- 01 Kryt dvierok
- 02 Kryt hornej poličky *
- 03 Polička pre mrazničku
- 04 Zásuvka mrazničky
- 05 Tenký výrobnik ľadu *
- 06 Kryt na ľadové kocky *
- 07 Spodná zásuvka

* Iba príslušné modely

📖 POZNÁMKA

- V záujme energetickej účinnosti dbajte na to, aby boli všetky poličky, zásuvky a koše umiestnené vo svojej pôvodnej polohe.

Inštalácia

Podrobný postup inštalácie

KROK 1 Výber miesta

Požiadavky na miesto:

- pevný, vodorovný povrch bez koberca alebo podlahovej krytiny, ktoré by mohli blokovať vetranie,
- mimo priameho dosahu slnečného svetla,
- dostatočný priestor na otváranie a zatváranie dveriek,
- dostatočná vzdialenosť od zdrojov tepla,
- priestor na vykonávanie údržby a servisu,
- rozsah teplôt: od 10 °C do 43 °C.

Rozsah teplôt, pri ktorých je prevádzka účinná

Chladnička je navrhnutá na prevádzku pri rozsahu teplôt, ktorý je definovaný pre danú triedu spotrebičov.

Trieda	Symbol	Rozsah teplôt okolitého prostredia (°C)	
		IEC 62552 (ISO 15502)	ISO 8561
Zvýšená mierna	SN	+10 až +32	+10 až +32
Mierna	N	+16 až +32	+16 až +32
Subtropická	ST	+16 až +38	+18 až +38
Tropická	T	+16 až +43	+18 až +43

POZNÁMKA

Na chladiaci výkon a spotrebu energie chladničky môžu vplyvať teplota okolitého prostredia, častotť otvárania dveriek a umiestnenie chladničky. Nastavenia teploty odporúčame upraviť podľa potreby.

Odstupy

Na obrázkoch a v tabuľke nižšie sú uvedené priestorové nároky na inštaláciu.

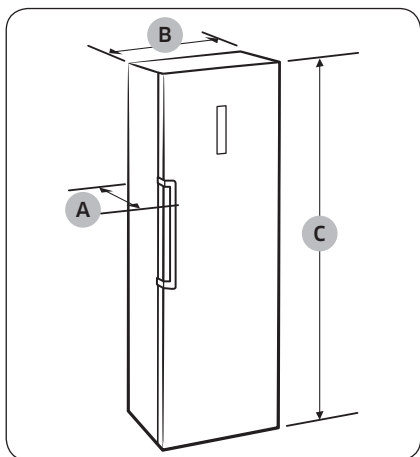

Hĺbka „A“	694
Šírka „B“	595
Celková výška „C“	1853

(jednotka: mm)

Inštalácia

Inštalácia

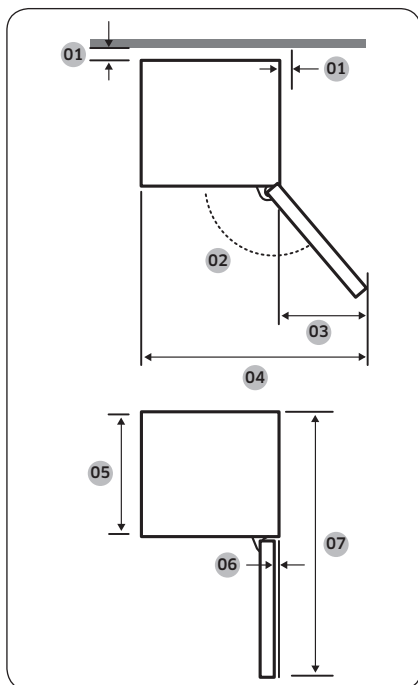

01	odporúča sa viac než 50 mm
02	130°
03	377
04	967
05	575
06	5,5
07	1194

(jednotka: mm)

Inštalácia

POZNÁMKA

Rozmery vo vyššie uvedenej tabuľke sa môžu líšiť v závislosti od spôsobu merania.

KROK 2 Rozpery (iba príslušné modely)

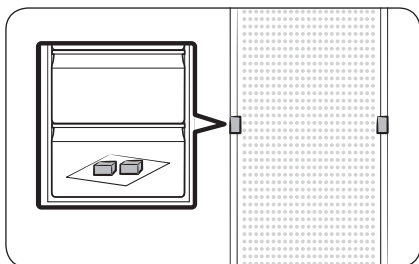

1. Otvorte dverka a pripravte si dodané rozpery (2 ks).
2. Rozbalte obe rozpery a pripevnite ich k zadnej strane mrazničky podľa obrázka. Umožňujú odvetrávanie vzduchu na zadnú stenu, vďaka čomu sa znižuje spotreba energie.

KROK 3 Pripojenie WiFi

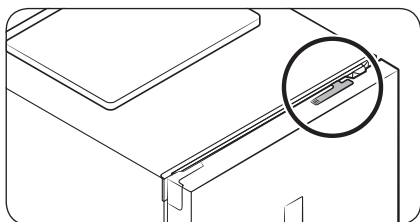

Chladničku je možné ovládať na diaľku pomocou hardvérového kľúča Smart Home, ktorý sa predáva osobitne. Ak si chcete hardvérový kľúč Smart Home objednať, prejdite na webovú lokalitu www.samsung.com a postupujte podľa informácií o hardvérovom kľúči.

⚠ POZOR

- Hardvérový kľúč Smart Home sa dodáva v dvoch typoch: jeden je určený pre inteligentné televízory Samsung a druhý pre domáce spotrebiče Samsung.
- Je potrebné, aby ste si zakúpili hardvérový kľúč Samsung Smart Home určený pre domáce spotrebiče. Akýkoľvek iný typ hardvérového kľúča môže spôsobiť zlyhanie systému.

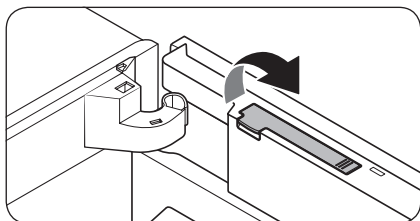

1. Otvorte dvierka mrazničky a potiahnutím otvorte kryt hardvérového kľúča v hornej časti dvierok.

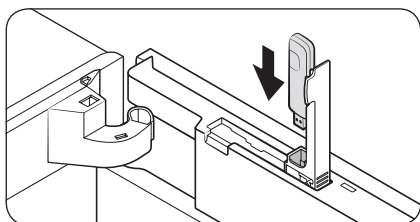

2. Hardvérový kľúč Smart Home vložte do otvoru na hardvérový kľúč správnym smerom.

Inštalácia

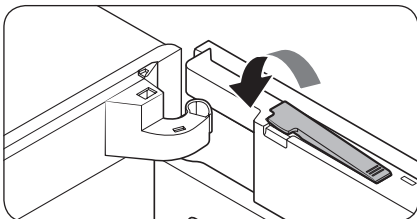

3. Zatlačením kryt hardvérového kľúča uzavriete.

KROK 4 Podlaha

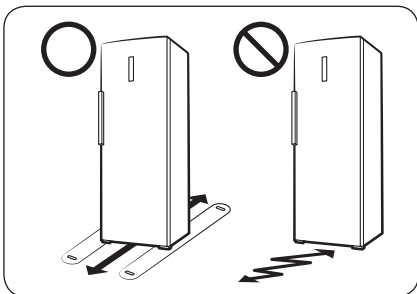

- Povrch, na ktorý sa chladnička inštaluje, musí uniesť plne naloženú chladničku.
- Na ochranu podlahy umiestnite pod každú nožičku chladničky kus kartónu.
- Ak to nie je nevyhnutné, po presunutí chladničky do konečnej polohy ju už viac nepremiestňujte, aby nedošlo k poškodeniu podlahy. Ak sa tomu nemožno vyhnúť, pod spotrebič podložte po celej dĺžke presúvania hrubý papier alebo látku, napr. starý koberec.

KROK 5 Nastavenie vyrovnávacích nožičiek

⚠ POZOR

- Chladničku je potrebné umiestniť na rovný a pevný povrch. Neuposúchnutie tohto pokynu môže mať za následok poškodenie chladničky alebo zranenie osôb.
- Pri vyrovnávaní musí byť chladnička prázdna. Uistite sa, že v chladničke neostali žiadne potraviny.
- Z bezpečnostných dôvodov nastavte polohu tak, aby predná strana bola o čosi vyššie než zadná strana.

Chladnička sa dá vyrovať pomocou predných nožičiek, ktoré majú špeciálnu skrutku určenú na vyrovnávanie spotrebiča. Na vyrovnávanie použite plochý skrutkovač.

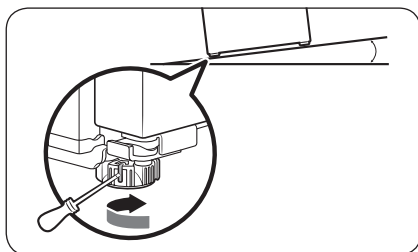

Nastavenie výšky ľavej strany:

Vložte skrutkovač s plochou hlavou do vyrovnávacej skrutky ľavej prednej nožičky. Otočte skrutkovač v smere hodinových ručičiek. Ak chcete nožičku znížiť, otočte ho proti smeru hodinových ručičiek.

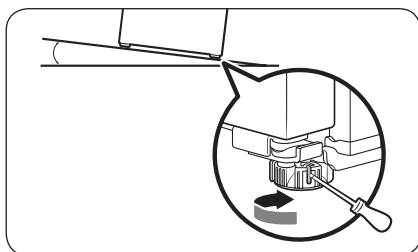

Nastavenie výšky pravej strany:

Vložte skrutkovač s plochou hlavou do vyrovnávacej skrutky pravej prednej nožičky. Otočte skrutkovač v smere hodinových ručičiek. Ak chcete nožičku znížiť, otočte ho proti smeru hodinových ručičiek.

Inštalácia

KROK 6 Počiatočné nastavenia

Po vykonaní nasledujúcich krokov by chladnička mala byť plne funkčná.

1. Z rohov všetkých poličiek odstráňte penovú polyetylénovú fóliu, ktorá chráni chladničku počas prepravy.
2. Zapojením zástrčky napájacieho kábla do elektrickej zásuvky v stene zapnite chladničku.
3. Otvorte dvierka a skontrolujte, či sa rozsvieti vnútorné osvetlenie.
4. Nastavte najnižšiu teplotu a počkajte, kým chladnička dosiahne nastavenú teplotu. Chladnička je teraz pripravená na používanie.

POZNÁMKA

Po zapnutí chladničky sa spustí zvuková signalizácia. Stlačením tlačidla **Freezer (Mraznička)** signalizáciu vypnete.

KROK 7 Záverečná kontrola

Po dokončení inštalácie sa uistite, že:

- chladnička je zapojená do elektrickej zásuvky a správne uzemnená.
- Chladnička je nainštalovaná na plochom, rovnom povrchu a má dostatočný odstup od steny alebo skrine.
- Chladnička je vyrovnaná a pevne spočíva na podlahe.
- Dvierka možno voľne otvárať a zatvárať - po otvorení dvierok sa automaticky rozsvieti vnútorné svetlo.

Používanie

Panel funkcií

TYP A

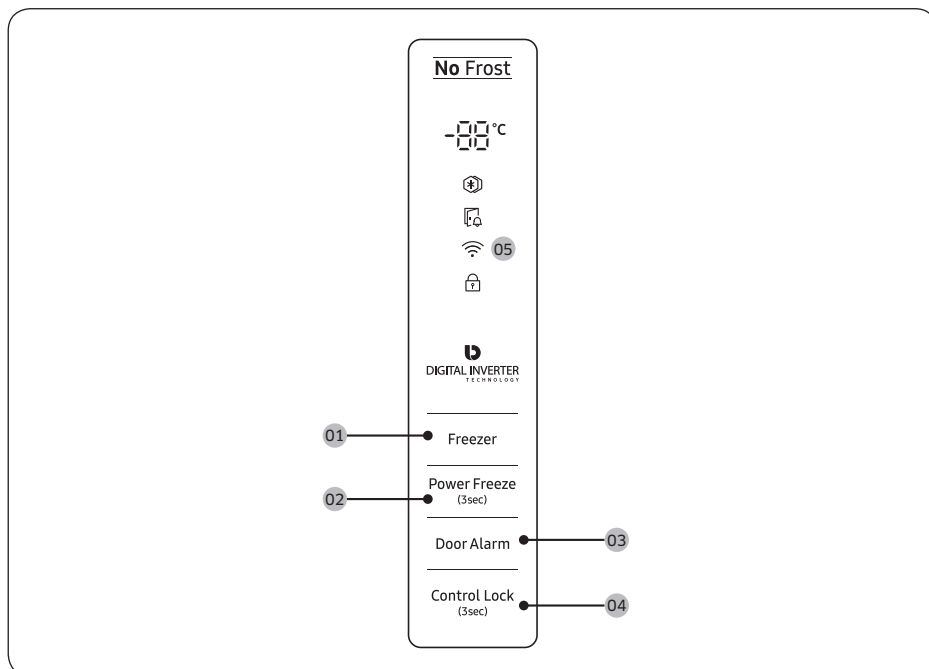

TYP B

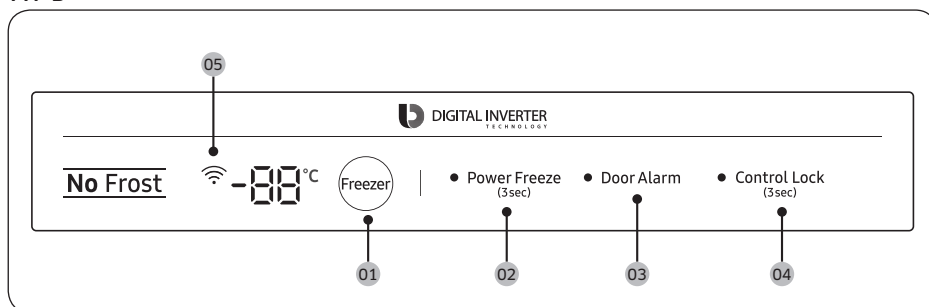

Používanie

Používanie

01 Freezer (Mraznička)

02 Power Freeze (Intenzívne mrazenie)

03 Door Alarm (Signalizácia otvorených dvierok)

04 Control Lock (Zamknúť ovládanie)

05 Sietové pripojenie

01 Mraznička

Freezer (Mraznička)	Pomocou tlačidla Freezer (Mraznička) je možné nastaviť teplotu v mrazničke. Teplotu je možné nastaviť v rozsahu od -15 °C do -23 °C (prednastavená teplota: -19 °C).
---------------------	---

02 Intenzívne mrazenie (3 s.)

Power Freeze (Intenzívne mrazenie)	<p>Funkcia Intenzívne mrazenie zrýchli proces mrazenia pri maximálnych otáčkach ventilátora. Mraznička bude 50 hodín bežať na maximálne otáčky a potom sa znova nastaví predchádzajúca teplota.</p> <ul style="list-style-type: none">• Ak chcete zapnúť funkciu Intenzívne mrazenie, stlačte a na 3 sekundy podržte tlačidlo Power Freeze (Intenzívne mrazenie). Rozsvieti sa príslušná kontrolka (☼) a chladnička zrýchli proces mrazenia.• Ak chcete túto funkciu vypnúť, znova stlačte a na 3 sekundy podržte tlačidlo Power Freeze (Intenzívne mrazenie). Mraznička začne znova pracovať na predchádzajúcom nastavení teploty.• Ak treba zmraziť veľké množstvo potravín, funkciu Intenzívne mrazenie aktivujte minimálne 20 hodín pred vložením potravín do mrazničky. <p>POZNÁMKA</p> <ul style="list-style-type: none">• Použitie funkcie Intenzívne mrazenie vedie k zvýšeniu spotreby energie. Ak ju nechcete používať, nezabudnite ju vypnúť, aby sa znova nastavila predchádzajúca teplota.• Ak chcete rýchlo zmraziť veľké množstvo potravín, vyťahnite zásuvky a použite dodanú policu.
------------------------------------	---

03 Signalizácia otvorených dvierok

Door Alarm (Signalizácia otvorených dvierok)	<p>Môžete nastaviť signalizáciu, aby ste nenechali otvorené dvierka. Ak dvierka necháte otvorené dlhšie ako 2 minúty, ozve sa zvuková signalizácia a začne blikať signalizačná kontrolka.</p> <p>Opätovným stláčaním tlačidla Door Alarm (Signalizácia otvorených dvierok) môžete funkciu zapínať a vypínať.</p>
--	---

04 Zamknúť ovládanie (3 s.)

Control Lock (Zamknúť ovládanie)	Aby sa predišlo nechcenému ovládaniu, stlačte a na 3 sekundy podržte tlačidlo Control Lock (Zamknúť ovládanie) , čím sa aktivuje funkcia Zamknúť ovládanie. Všetky ovládacie prvky budú deaktivované, pričom bude svietiť indikátor (🔒). Ak chcete túto funkciu vypnúť, tlačidlo znovu stlačte a na 3 sekundy podržte. Ovládanie sa normálne zapne.
---	--

05 Sieťové pripojenie

Na ovládanie a monitorovanie chladničky prostredníctvom aplikácie Samsung Smart Home môžete použiť voliteľný hardvérový kľúč Smart Home (predávaný osobitne). Viac informácií o inteligentnej domácnosti Samsung Smart Home sa dozviete v časti Aplikácia Samsung Smart Home.

POZNÁMKA

- Odporúčané šifrovacie systémy zahŕňajú WPA/TKIP a WPA2/AES. Žiadne novšie alebo neštandardizované autentifikačné protokoly pripojenia pomocou Wi-Fi nie sú podporované.
- Bezdrôtové pripojenie môže ovplyvňovať okolité prostredie bezdrôtovej komunikácie.
- Ak poskytovateľ internetových služieb zaregistroval z dôvodu identifikácie adresu MAC vášho počítača, môže pripojenie vašej chladničky Samsung Smart na internet zlyhať. V takomto prípade požiadajte o technickú podporu svojho poskytovateľa internetových služieb.
- Nastavenia brány firewall vašej siete môžu zabraňovať chladničke Samsung Smart pripojiť sa na internet. V takomto prípade požiadajte o technickú podporu svojho poskytovateľa internetových služieb. Ak tento príznak pretrváva, obráťte sa na servisné stredisko spoločnosti Samsung.
- Ak chcete nastaviť bezdrôtový prístupový bod, pozrite si návod na používanie prístupového bodu.
- Chladničky Samsung Smart s hardvérových kľúčom Samsung Smart Home podporujú pripojenie Wi-Fi 2,4 GHz s protokolmi IEEE 802.11 b/g/n aj Soft-AP (odporúča sa IEEE 802.11 n).
- Pripojenie k príslušným chladničkám Samsung Smart pomocou neautorizovaných bezdrôtových smerovačov môže zlyhať.

Používanie

Aplikácia Samsung Smart Home

Inštalácia

Prejdite do obchodov Google Play, Galaxy Apps alebo Apple App Store a vyhľadajte spojenie „Samsung Smart Home“. Prevezmite aplikáciu Samsung Smart Home poskytovanú spoločnosťou Samsung Electronics a nainštalujte si ju do svojho inteligentného zariadenia.

POZNÁMKA

- Aplikácia Samsung Smart Home je navrhnutá pre operačné systémy Android 4.0 (ICS) alebo novší alebo iOS 8.0 alebo novší a je optimalizovaná na používanie v smartfónoch Samsung (rad Galaxy S a Galaxy Note) V iných modeloch smartfónov môžu niektoré funkcie fungovať odlišne.
- Z dôvodu vylepšenia výkonu sa aplikácia Samsung Smart Home môže bez predchádzajúceho upozornenia zmeniť alebo sa v súlade s postupmi výrobcu môže ukončiť jej podpora.

Účet Samsung

Ak chcete aplikáciu používať, je potrebné si zaregistrovať účet Samsung. Ak účet Samsung nemáte, postupujte podľa zobrazených pokynov v aplikácii a vytvorte si bezplatný účet Samsung.

Začínáme

1. Hardvérový kľúč Smart Home vložte do príslušného otvoru na chladničke.
2. Spustíte aplikáciu Samsung Smart Home a prihláste sa do svojho účtu Samsung. Používatelia telefónov iPhone budú musieť zadávať prihlasovacie údaje pri každom spustení aplikácie.
3. Ťuknite na položku **Add Device (Pridať zariadenie)** > **Refrigerator (Chladnička)**.
4. Podľa pokynov zobrazených na obrazovke zadajte požadované údaje o smerovači a potom ťuknite na tlačidlo **Next (Ďalej)**.
5. Stlačte a na viac ako 5 sekúnd podržte tlačidlo **Freezer (Mraznička)**, pokým sa na displeji nezobrazí správa „AP“. Vaša chladnička bola v aplikácii zaregistrovaná.
6. Po dokončení registrácie zariadenia sa v aplikácii Samsung Smart Home zobrazí ikona chladničky.
7. Ťuknutím na ikonu chladničky prejdete na stránku chladničky.
8. Po nadviazaní spojenia so sieťou sa na chladničke rozsvieti kontrolka Wi-Fi.

Aplikácia na ovládanie chladničky

Integrované ovládanie

Svoju chladničku môžete monitorovať a ovládať doma, aj keď ste mimo domova.

- Ťuknutím na ikonu chladničky v aplikácii Samsung Smart Home prejdete na stránku chladničky.
- Prezrite si prevádzkový stav chladničky alebo upozornenia a podľa potreby zmeňte možnosti alebo nastavenia.

POZNÁMKA

Niektoré možnosti alebo nastavenia chladničky nemusia byť dostupné na diaľkové ovládanie.

Kategória	Položka	Popis
Monitorovanie	Teplota v mrazničke	Zobrazujte aktuálne nastavenie teploty mrazničky.
	Diagnostika	Zisťuje poruchy mrazničky.
	Monitorovanie spotreby energie	Kontrolujte súhrnnú spotrebu energie mrazničky za posledných 180 dní.
Funkcie	Intenzívne mrazenie	Funkciu intenzívneho mrazenia môžete zapnúť alebo vypnúť a skontrolovať aktuálne nastavenia.
Signalizácia	Abnormálne vysoká teplota	Táto výstraha sa spustí v prípade príliš vysokej teploty v mrazničke.
	Otvorené dvere	Táto výstraha sa spustí v prípade otvorenia dvierok mrazničky presahujúceho nastavenú dobu.

Používanie

Špeciálne funkcie

Skutočný vzhľad vašej chladničky a špeciálne funkcie sa môžu líšiť v závislosti od modelu a krajiny.

Tenký výrobnik ľadu (iba príslušné modely)

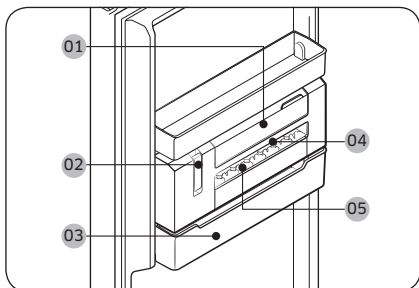

- 01 Priehradka na vodu
- 02 Páčka výrobníka ľadu
- 03 Nádoba na ľad
- 04 Formička na ľad
- 05 Kryt formičky na ľad

POZNÁMKA

Ak nechcete vyrábať ľad, vyberte tenký výrobnik ľadu, čím získate väčší priestor na uskladnenie potravín. V tomto prípade môžete použiť nádobu na ľad (03) ako univerzálnu nádobu na uskladnenie.

Manuálne dávkovanie ľadu

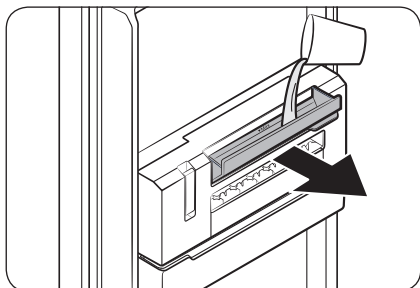

1. Potiahnutím za rúčku na **priehradke na vodu (01)** ju otvorte a potom priehradku naplňte vodou až po rysku označujúcu maximálne množstvo. jemne zatvorte priehradku, aby voda nekvapkala ani nevytekala.

⚠ POZOR

- Neprekračujte rysku označujúcu maximálne množstvo. Ak do priehradky nalejete príliš veľa vody, ľad sa zasekne a nebude sa dať dobre dávkovať.
- Používajte len pitnú vodu. Iné tekutiny, napríklad zelený čaj alebo mlieko, sa nemusia dať dobre dávkovať.
- Jemne zatvorte **priehradku na vodu**. Inak môže voda kvapkať alebo vytekať.

📖 POZNÁMKA

- V prípade unikania vody otvorte **priehradku na vodu** a skontrolujte, či priechodný otvor priehradky na vodu, ktorý ju spája s **formičkou na ľad**, nie je zamrznutý. Ak tomu tak je, nalejte do **priehradky na vodu** vlažnú vodu až po rysku označujúcu maximálne množstvo. Počakajte, kým priechodný otvor rozmrzne.
- Odporúča sa pravidelne čistiť priechodný otvor priehradky na vodu, ktorý ju spája s **formičkou na ľad**, pretože je náchylný na zamrznutie.

2. Skontrolujte, či je ľad úplne zamrznutý. **Páčku výrobníka ľadu (02)** potiahnite až vtedy, keď je ľad úplne zamrznutý. **Formička na ľad (04)** sa potom otočí a nadávkuje ľad do **nádoby na ľad (03)**.

⚠ POZOR

- Neťahajte za páčku, kým ľad úplne nezamrzne. Polozamrznutý ľad môže upchať a poškodiť **nádoby na ľad**.

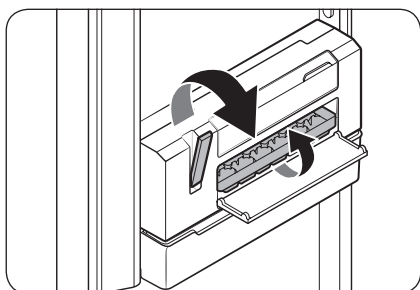

Používanie

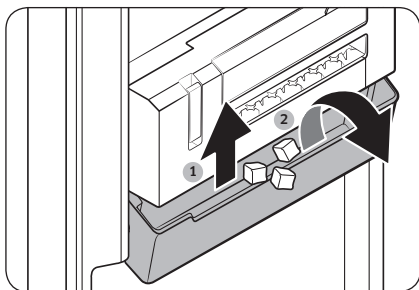

3. Na vybratie ľadu povytiahnite **nádobu na ľad** a nakloňte ju dopredu.

⚠ POZOR

- Nenacláňať bez toho, aby ste povytiahli **nádobu na ľad**. **Nádoba na ľad** sa môže zlomiť.
- Pri výrobe ľadu nelejte vodu priamo do **nádoby na ľad**. **Nádoba na ľad** sa môže zlomiť.
- Nenechávajte dvere mrazničky otvorené. Ľad sa v **nádobe na ľad** rozmrazí a upchá ju.
- V prípade výpadku elektriny vyprázdňte pred výrobou ďalšieho ľadu **nádobu na ľad**.
- Používajte len pitnú vodu.

📖 POZNÁMKA

- Kocky ľadu sa nemusia nadávkovať naraz. Závisí to od stavu ľadu. V takomto prípade skúste páčku potiahnuť viackrát za sebou.
- Ak sa ľad nedávkuje, pretože ste do priehradky naliali príliš veľa vody, vyberte **formičku na ľad** a vyprázdňte ju. Ak problém pretrváva, vyberte tenký výrobnik ľadu a vyprázdňte ho.

Otvorenie krytu hornej poličky (len príslušné modely)

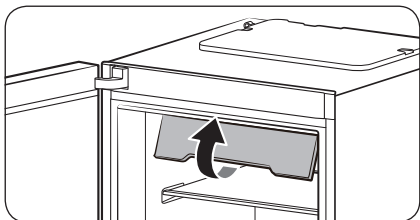

1. Úplne zdvihnite prednú časť krytu hornej poličky.

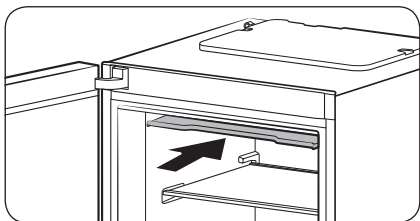

2. Následne zatlačte kryt až po koniec smerom dnu.

POZNÁMKA

- Ak chcete do mrazničky čokoliek umiestniť, prípadne to z nej chcete vybrať, musíte najprv zložiť kryt hornej poličky.
- Kryt hornej poličky je odoberateľný. Ak ho nechcete používať, môžete ho odobrať.

Používanie

Získanie väčšieho úložného priestoru (iba príslušné modely)

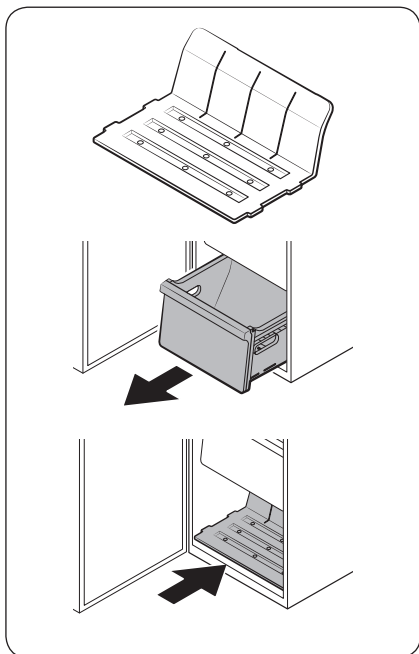

Ak potrebujete väčší úložný priestor, odoberte kryt hornej poličky a všetky 4 zásuvky a do spodnej vnútornej časti hlavnej jednotky vložte dodávanú policu (pozrite sa na obrázok). Následne vyberte tenký výrobník ľadu.

POZNÁMKA

- Odstránením krytu hornej poličky a zásuviek sa neovplyvnia tepelné ani mechanické vlastnosti mrazničky.
- Deklarovaný skladovací objem mrazničky je založený na podmienkach, v rámci ktorých sú všetky zásuvky a kryt hornej poličky odobraté a je vložená dodaná policu.

Údržba

Zmena smeru otvárania dvierok (iba príslušné modely)

Zmenu smeru otvárania dvierok musí vykonať servisný personál schválený spoločnosťou Samsung na vaše náklady, keďže tento typ servisných prác nie je krytý zárukou.

⚠ VÝSTRAHA

- Neúspešná zmena smeru otvárania dvierok alebo poškodenie zariadenia v dôsledku vykonávania prác neschválenou agentúrou nebudú kryté zárukou.
- Pred vykonávaním tejto zmeny sa uistite, že chladnička je odpojená od zdroja napájania.
- Po dokončení zmeny je potrebné počkať aspoň jednu hodinu. Takýmto spôsobom predídete možnému zásahu elektrickým prúdom.

Potrebné nástroje (nedodávajú sa)

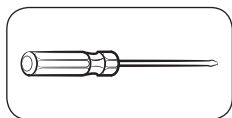

Křížový škrutkovač

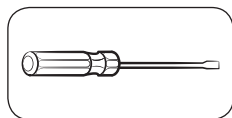

Plochý škrutkovač



Klíč 10 mm
(na valček pántu)

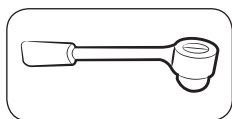

Zakladací klíč 8 mm
(na škrutky)



Klíč 12 mm
(na valček dolného pántu)

Príslušenstvo

Vzhľad uvedeného príslušenstva sa môže líšiť podľa modelu.

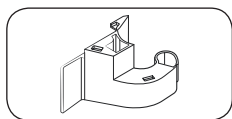

Kryt pántu (L)

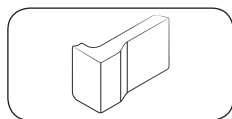

Kryt medzery (L)

⚠ POZOR

Z bezpečnostných dôvodov uchovávajte malé časti chladničky (škrutky, krytky a pod.) počas celého vykonávania zmeny smeru otvárania dvierok mimo dosahu detí.

Údržba

Podrobný postup

KROK 1 Demontovanie rukoväte

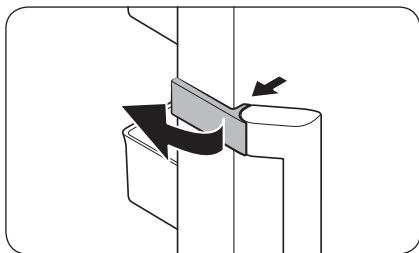

1. Odblokujte krytku rukoväte a odložte ju nabok.

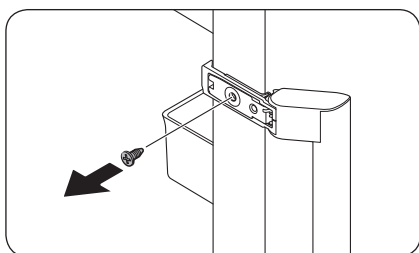

2. Odskrutkujte skrutky na hornej aj dolnej strane rukoväte.

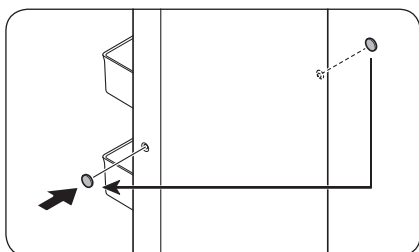

3. Na odstránenie krytiiek skrutiek rukoväte (x2) použite skrutkovač s plochou hlavou. Potom vložte krytky skrutiek rukoväte na opačnú stranu.

⚠ POZOR

Pri vyberaní krytiiek skrutiek rukoväte postupujte opatrne. Predídete tým fyzickému poškodeniu.

📖 POZNÁMKA

Rukoväte odložte na prípadné použitie v budúcnosti.

KROK 2 Odmontovanie dvierok mrazničky

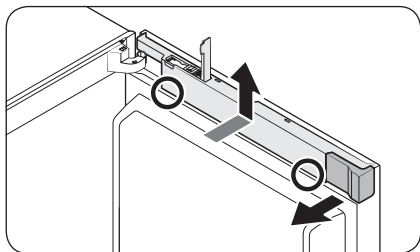

1. Otvorte kryt hardvérového kľúča a odstráňte kryt medzery.
2. Držte dolnú časť krytu káblov (vyznačená na obrázku) oboma rukami a kryt káblov zdvihnite.

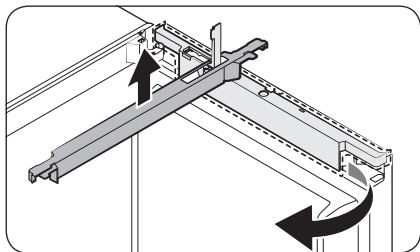

3. Kryt káblov otočte smerom dopredu o 90 stupňov, zatlačte smerom nahor a vyberte ho.

POZNÁMKA

Kryt medzery aj kryt káblov odložte na bezpečné miesto. Keď vrátite dvierka do pôvodnej polohy (pred zmenou smeru otvárania) budete ich potrebovať.

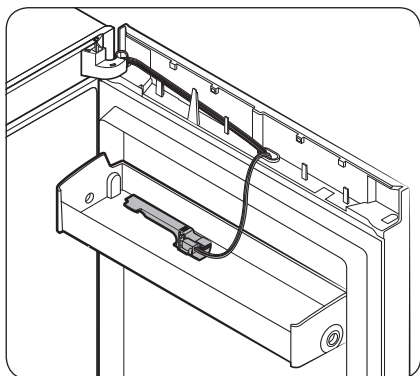

POZNÁMKA

Kryt hardvérového kľúča položte na kryt dverí na neskoršie použitie.

Údržba

Typ displeja A

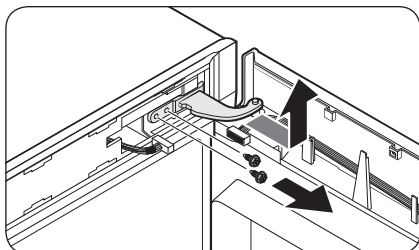
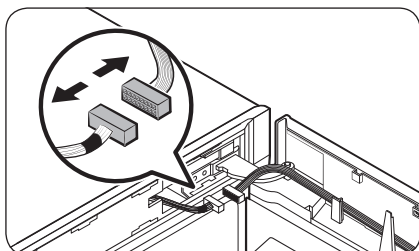
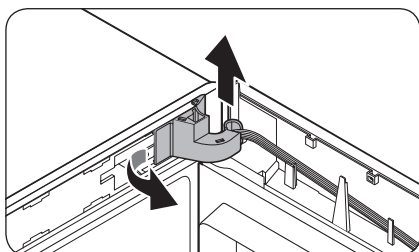
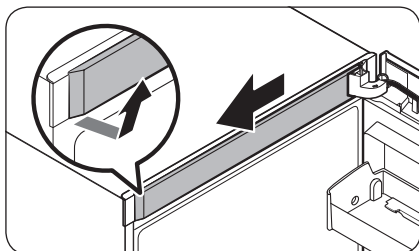

1. Kryt horného rámu zložte najskôr z pravej strany. Potom potiahnite smerom dopredu.

2. Vytiahnite ľavú stranu krytu pántu a potom ho opatrne nadvihnite a vytiahnutím vyberte.

⚠ POZOR

Pri odmontovaní krytu pántu postupujte opatrne, aby ste nepoškodili konektory a káble na dvierkach mrazničky alebo okolo nich.

📖 POZNÁMKA

Kryt pántu uschovajte na bezpečnom mieste. Keď vrátite dvierka do pôvodnej polohy (pred zmenou smeru otvárania) budete ho potrebovať.

3. Odpojte konektory na dvierkach mrazničky alebo okolo nich. Uvoľnite skrutky z horného pántu a vyberte.

⚠ POZOR

Aby ste predišli pádu dvierok mrazničky, dbajte na to, aby ste dvierka počas vymontovania horného pántu držali pevne.

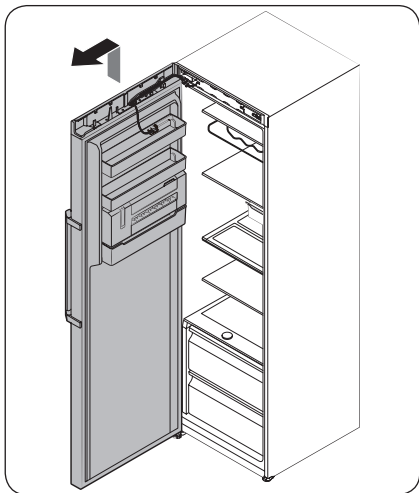

- Po vymontovaní horného pántu dverka mrazničky opatrným nadvihnutím odmontujte. Dvierka odložte na bezpečnom mieste.

⚠ POZOR

Dvierka sú ťažké. Pri ich vyberaní postupujte opatrne. Predídete tak poškodeniu alebo úrazu.

Typ displeja B

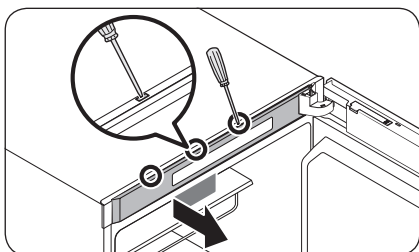

- Postupným vkladáním plochého skrutkovača do otvorov v hornej časti dverí odstráňte kryt horného rámu.

📖 POZNÁMKA

Začnite otvorom najďalej od pántu.

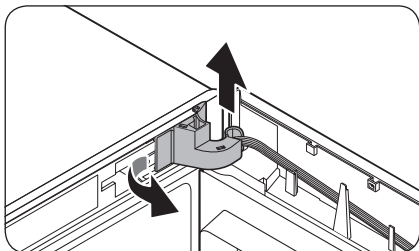

- Vytiahnite ľavú stranu krytu pántu a potom ho opatrne nadvihnite a vytiahnutím vyberte.

⚠ POZOR

Pri odmontovaní krytu pántu postupujte opatrne, aby ste nepoškodili konektory a káble na dvierkach mrazničky alebo okolo nich.

📖 POZNÁMKA

Kryt pántu uschovajte na bezpečnom mieste. Keď vrátite dvierka do pôvodnej polohy (pred zmenou smeru otvárania) budete ho potrebovať.

Údržba

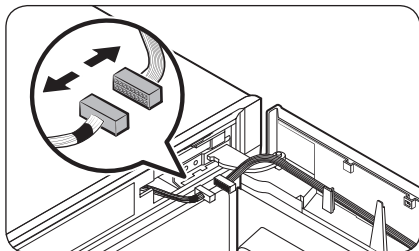

3. Odpojte konektory na dverkách mrazničky alebo okolo nich. Uvoľnite skrutky z horného pántu a vyberte.

⚠ POZOR

Aby ste predišli pádu dveriek mrazničky, dbajte na to, aby ste dvierka počas vymontovania horného pántu držali pevne.

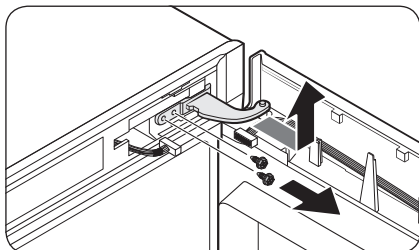

4. Po vymontovaní horného pántu dvierka mrazničky opatrným nadvihnutím odmontujte. Dvierka odložte na bezpečnom mieste.

⚠ POZOR

Dvierka sú ťažké. Pri ich vyberaní postupujte opatrne. Predídete tak poškodeniu alebo úrazu.

KROK 3 Výmena automatického uzatvárania

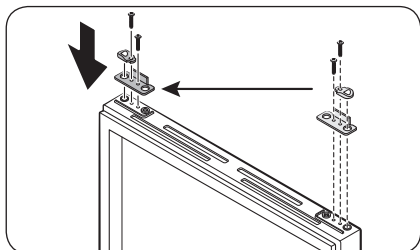

1. Po uvoľnení skrutiek na páčke a na opačnej strane vyberte **páčku automatického uzatvárania** z dvierok mrazničky.
2. Vložte **páčku automatického uzatvárania** na opačnú stranu a utiahnite skrutky.

Údržba

KROK 4 Otočenie dolného pántu

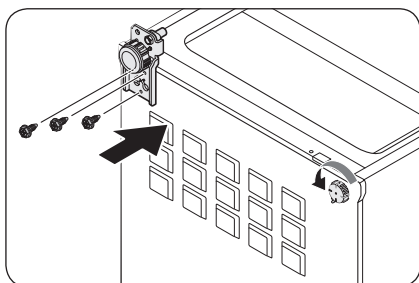
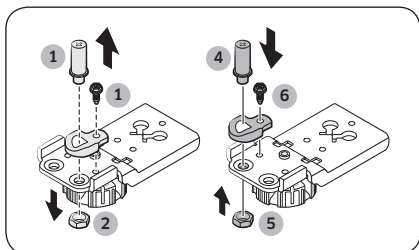
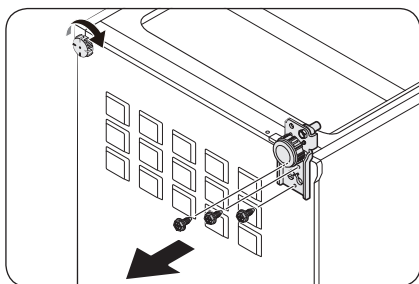

1. Chladničku opatrne položte na zem. Následne odstráňte skrutky z **dolného pántu** na pravej strane a **vyrovnávaciu nožičku** na ľavej strane.
2. Pomocou 8 mm zakladacieho kľúča odstráňte zadnú skrutku vedľa valčeka.
3. Odstráňte skrutku valčeka pod **dolným pántom**.
4. **Valček** odstráňte pomocou krížového skrutkovača.
5. Vložte **valček** na opačnú stranu.
6. Znova vložte a dotiahnite zadnú skrutku.
7. Znova vložte a dotiahnite skrutku valčeka.
8. Vložte **dolný pánt** na opačnú stranu a upevnite ho skrutkami. **Vyrovnávaciu nožičku** namontujte na opačnú stranu a upevnite ju skrutkami.
9. Chladničku opatrne postavte.

KROK 5 Opätovné namontovanie dvierok mrazničky

Typ displeja A

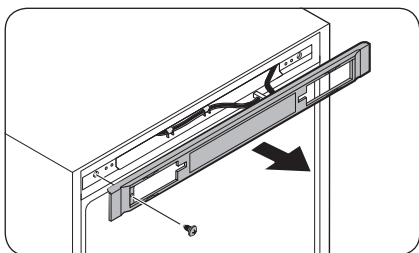

1. Odstráňte skrutku a vytiahnite kryt ovládacieho panelu.

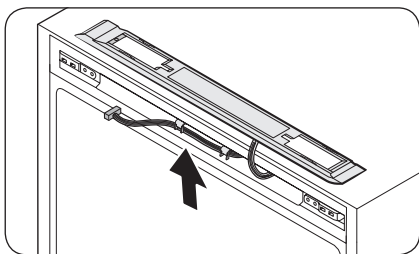

2. Premiestnite konektory a káble na opačnú stranu. Namontujte kryt ovládacieho panelu a utiahnite skrutky na opačnej strane.

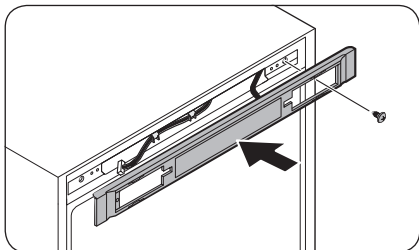

Údržba

Údržba

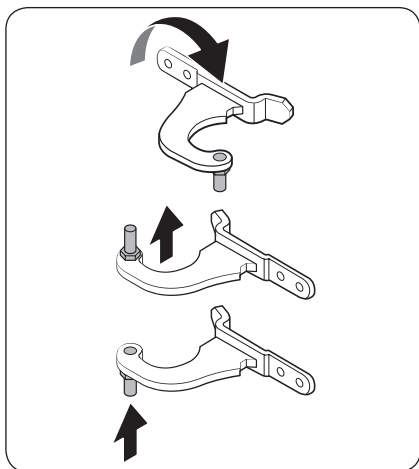

3. Vyberte valček z horného pántu. Potom znovu zmontujte valček podľa vyobrazenia.

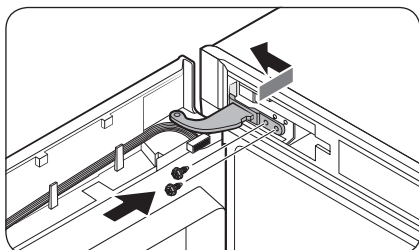

4. Najskôr do hlavnej časti spotrebiča vložte dolnú časť dverí.
5. Vložte horný pánt a dotiahnite ho skrutkami.

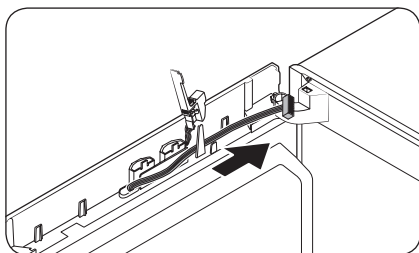

- Premiestnite káble na opačnú stranu a upevnite ich pomocou vnútorného háčika na opačnej strane.

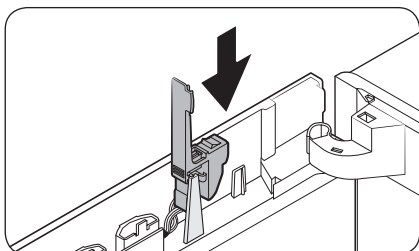

6. Kryt hardvérového kľúča vložte znova na pôvodné miesto.

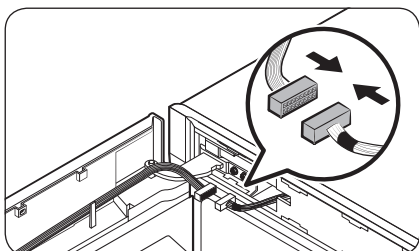

7. Spojte konektory z dvierok mrazničky a hlavnej jednotky. Upevnite káble potom vnútorného háčika na voliteľnom kryte pántu (L).

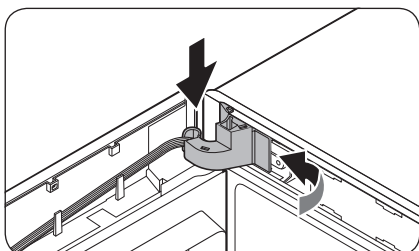
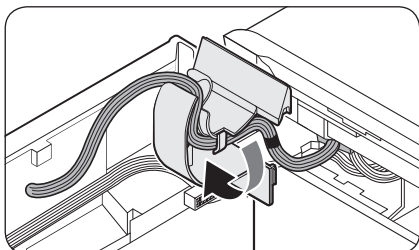

8. Namontujte kryt pántu na horný pánt najprv pravou stranou. Potom kryt upevnite zatlačením v jeho spodnej časti.

⚠ POZOR

Uistite sa, že sa v strede nezachytili žiadne káble ani konektory.

Údržba

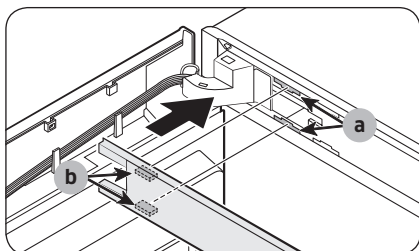

9. Namontujte horný kryt rámu tak, aby časť (b) diagonálne zapadla do časti (a).

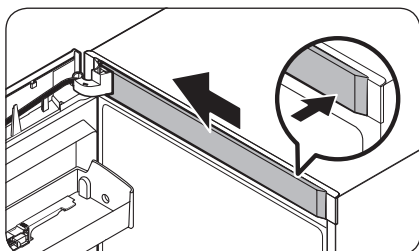

10. Cez otvorený kryt hardvérového kľúča vložte kryt káblov. Kryt otočte o 90 stupňov smerom dopredu a následne ho zatlačte smerom nadol na miesto.

11. Kryt medzery (L) vložte do pôvodnej polohy a zatvorte kryt hardvérového kľúča.

POZNÁMKA

Vzhľad krytov sa líši podľa modelu.

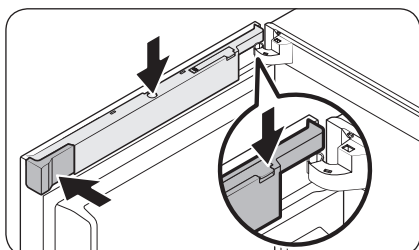

Typ displeja B

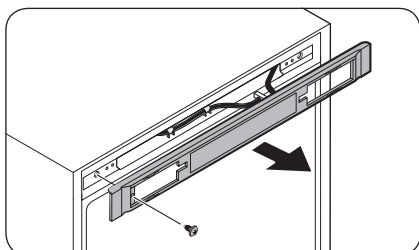

1. Odstráňte skrutku a vytiahnite kryt ovládacieho panelu.

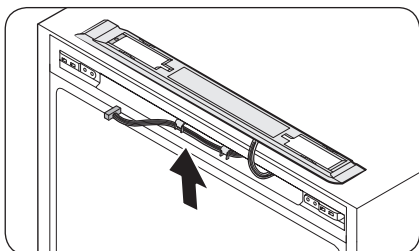

2. Premiestnite konektory a káble na opačnú stranu. Namontujte kryt ovládacieho panelu a utiahnite skrutky na opačnej strane.

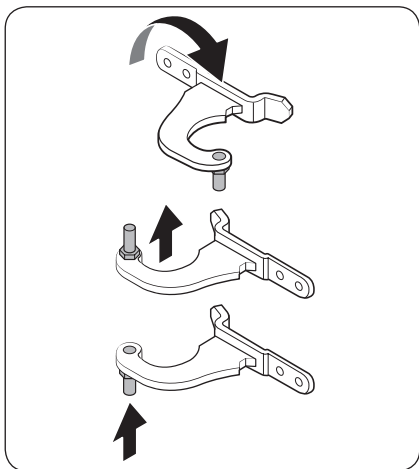
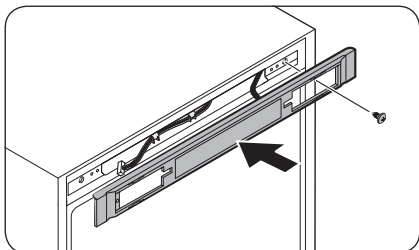

3. Vyberte valček z horného pántu. Potom znovu zmontujte valček podľa vyobrazenia.

Údržba

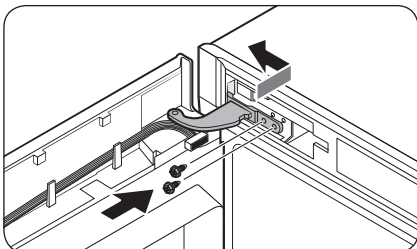

4. Najskôr do hlavnej časti spotrebiča vložte dolnú časť dverí.
5. Vložte horný pánt a dotiahnite ho skrutkami.

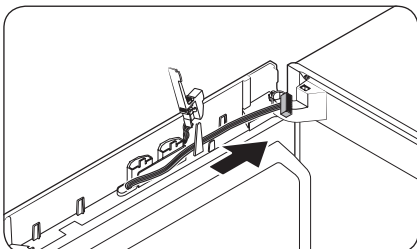

- Premiestnite káble na opačnú stranu a upevnite ich pomocou vnútorného háčika na opačnej strane.

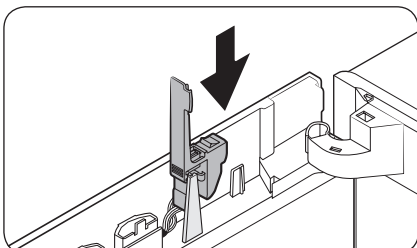

6. Kryt hardvérového kľúča vložte znova na pôvodné mesto.

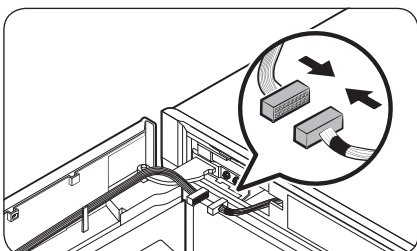

7. Spojte konektory z dvierok mrazničky a hlavnej jednotky. Upevnite káble potom vnútorného háčika na voliteľnom kryte pántu (L).

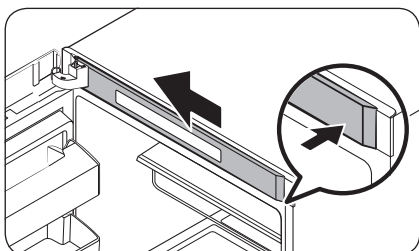
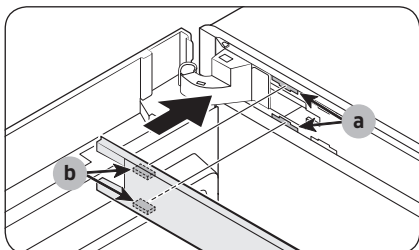
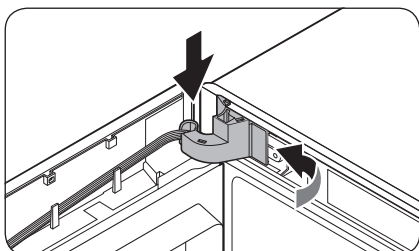
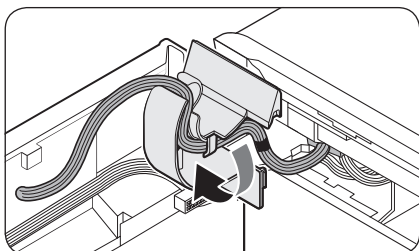

8. Namontujte kryt pántu na horný pánt najprv pravou stranou. Potom kryt upevnite zatlačením v jeho spodnej časti.

POZOR

Uistite sa, že sa v strede nezachytili žiadne káble ani konektory.

9. Namontujte horný kryt rámu tak, aby časť (b) diagonálne zapadla do časti (a). Potom posunutím konca krytu doľava ho zaistíte.

Údržba

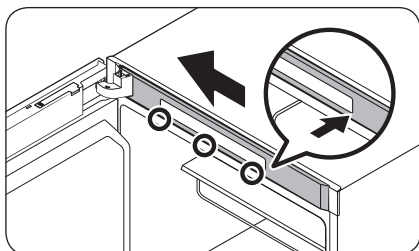

- Ak máte model s displejom v hornej časti mrazničky, zatlačte ľavý koniec **horného krytu rámu** a potom pravý koniec zaistením dolnej a hornej časti v tomto poradí.

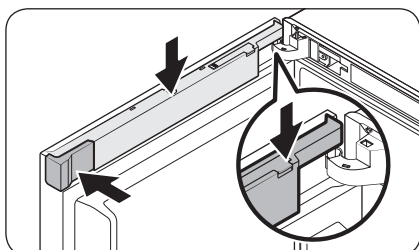
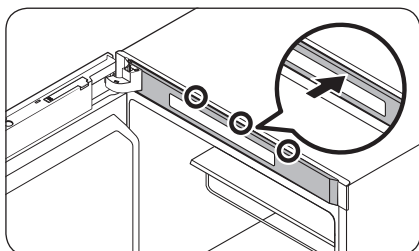

10. Cez otvorený kryt hardvérového kľúča vložte kryt káblov. Kryt otočte o 90 stupňov smerom dopredu a následne ho zatlačte smerom nadol na miesto.
11. Kryt medzery (L) vložte do pôvodnej polohy a zatvorte kryt hardvérového kľúča.

POZNÁMKA

Vzhľad krytov sa líši podľa modelu.

KROK 6 Znova pripevnite rukoväť

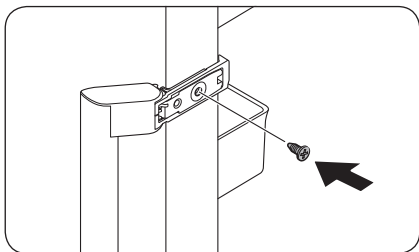

1. Rukoväť vložte na opačnej strane a následne dotiahnite skrutku.

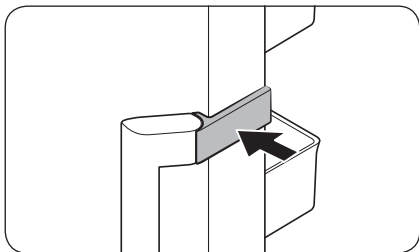

2. Zatvorte kryt rukoväte, ako je znázornené.

POZNÁMKA

Možno budete potrebovať vrátiť dveria do pôvodnej polohy (pred zmenou smeru otvárania). V takom prípade postupujte podľa pokynov uvedených vyššie, ale dvere, pánty a kryty vráťte do pôvodnej polohy.

Údržba

Manipulácia a starostlivosť

Poličky

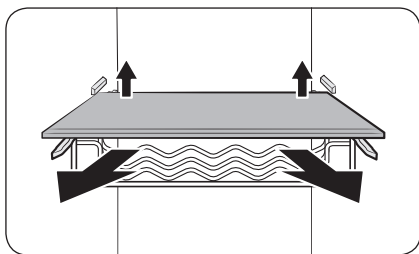

Zadnú stranu poličky opatrne nadvihnite a vytiahnite von.

Kryty dvier

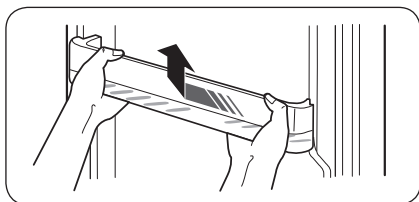

Kryt dverí mierne nadvihnite a vytiahnite.

⚠ POZOR

Aby sa predišlo nehode, pred vyberaním krytov ich najskôr vyprázdňte.

Kryt hornej poličky (iba príslušné modely)

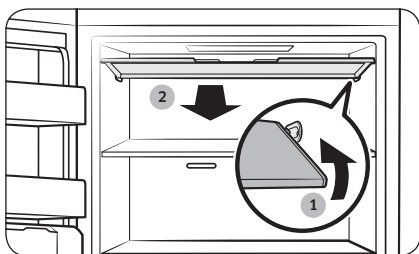

1. Zatlačte prednú stranu krytu smerom dnu, čím ho uvoľníte.
2. Následne kryt potiahnutím smerom k sebe vyberte.

Tenký výrobnik ľadu (iba príslušné modely)

POZNÁMKA

- Po vyčistení komponentov tenkého výrobníka ľadu, napríklad **priehradky na vodu**, **nádoby na vodu** a **formičky na ľad**, sa uistite, že sú komponenty úplne vysušené.
- Po vyčistení tenkého výrobníka ľadu nezapodniťe úplne vysušiť vnútorné a vonkajšie časti jednotky. V prípade vlhkosti nemusí páčka výrobníka ľadu fungovať správne. V takomto prípade nechajte tenký výrobnik ľadu na 2 - 3 dni úplne vyschnúť. Potom postup zopakujte.

Odstránenie komponentov

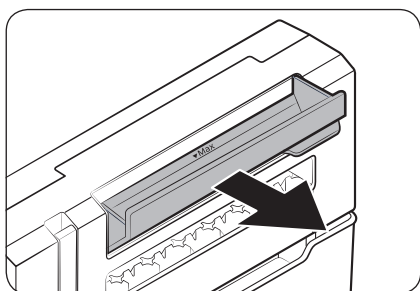

Priehradka na vodu

Úplne otvorte priehradku na vodu a vytiahnite ju.

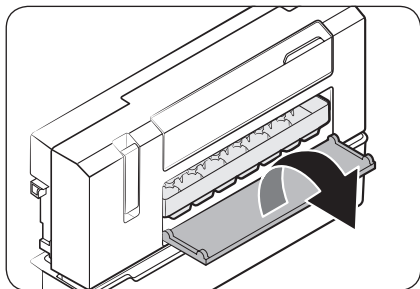

Formička na ľad

1. Otvorením krytu formičky na ľad získate prístup k formičke na ľad.

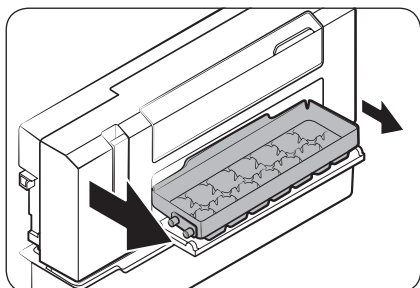

2. Opatrne vytiahnite ľavú stranu formičky na ľad a potiahnutím za druhú stranu ju vyberte.

Údržba

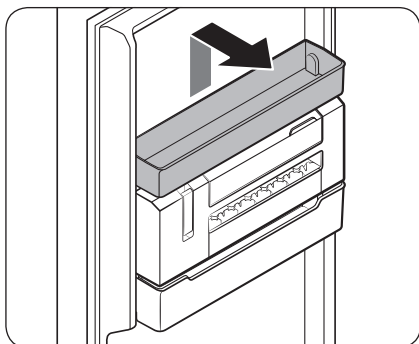

Tenký výrobnik ľadu

1. Najprv vyberte viacúčelový kôš, ktorý sa nachádza priamo nad tenkým výrobnikom ľadu.

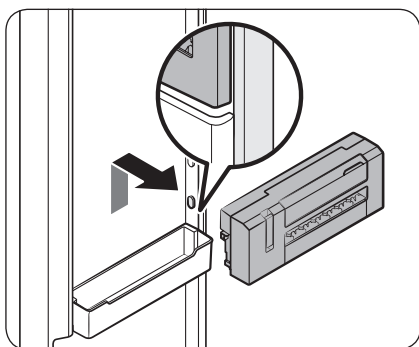

2. Držte tenký výrobnik ľadu za označenú oblasť na oboch stranách obomi rukami, zdvihnite ho a potiahnite dopredu.

Opätovné vloženie komponentov

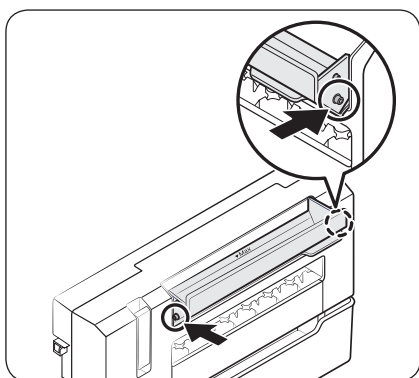

Priehradka na vodu

Zasuňte obe strany priehradky na vodu do príslušných háčikov na kryte priehradky na vodu. Priehradka je vsunutá správne, keď sa ozve cvaknutie.

Čistenie

Vnútorne a vonkajšie časti

VÝSTRAHA

- Na čistenie chladničky nepoužívajte benzén, riedidlo ani čistiace prostriedky na autá alebo na použitie v domácnosti, napr. Clorox™. Môžu poškodiť povrch chladničky a spôsobiť požiar.
- Na chladničku nestriekajte vodu. Môže dôjsť k zásahu elektrickým prúdom.

Suchou handričkou pravidelne čistite koncovky a styčné body napájacej zástrčky od akýchkoľvek cudzích látok, napr. prachu alebo vody.

1. Odpojte napájací kábel.
2. Na čistenie vnútorných a vonkajších povrchov chladničky používajte navlhčenú tkaninu nezanechávajúcu chlčky alebo papierovú utierku.
3. Po skončení povrchy dôkladne osušte suchou handričkou alebo papierovou utierkou.
4. Napájací kábel znova zapojte.

Výmena dielov

Žiarovky LED

Ak je potrebné vykonať výmenu žiaroviek v chladničke, obráťte sa na servisné stredisko spoločnosti Samsung.

VÝSTRAHA

- Servis žiaroviek nesmie vykonávať používateľ. Nepokúšajte sa žiarovky vymeniť sami. Môže dôjsť k zásahu elektrickým prúdom.

Riešenie problémov

Pred kontaktovaním servisu si skontrolujte nasledujúce kontrolné body. Všetky telefonáty týkajúce sa normálnych prevádzkových situácií (bez výskytu porúch) sa budú používateľom účtovať.

Všeobecné informácie

Teplota

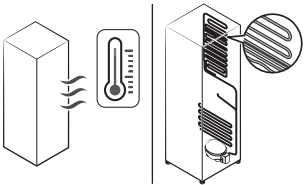
Príznak	Možná príčina	Riešenie
Mraznička nefunguje. Teplota v mrazničke je vysoká.	<ul style="list-style-type: none">Napájací kábel nie je správne zapojený.	<ul style="list-style-type: none">Správne zapojte napájací kábel.
	<ul style="list-style-type: none">Teplota nie je správne nastavená.	<ul style="list-style-type: none">Teplotu nastavte na nižšiu hodnotu.
	<ul style="list-style-type: none">Chladnička je umiestnená v blízkosti tepelného zdroja alebo na priamom slnečnom svetle.	<ul style="list-style-type: none">Chladničku umiestnite mimo dosahu priameho slnečného svetla alebo tepelných zdrojov.
	<ul style="list-style-type: none">Okolo chladničky nie je dostatok priestoru.	<ul style="list-style-type: none">Odporúčame, aby medzera medzi chladničkou a blízkymi stenami (alebo skrinkami) bola viac než 50 mm.
	<ul style="list-style-type: none">Chladnička je preplnená. Potraviny blokujú vetracie otvory vnútri chladničky.	<ul style="list-style-type: none">Chladničku neprepĺňajte. Dbajte na to, aby potraviny neblokovali ventiláciu.
Mraznička príliš chladí.	<ul style="list-style-type: none">Teplota nie je správne nastavená.	<ul style="list-style-type: none">Teplotu nastavte na vyššiu hodnotu.
Vnútorňa stena je horúca.	<ul style="list-style-type: none">V stenách chladničky sú zabudované rúrky odolné voči teplu.	<ul style="list-style-type: none">Ako prevencia proti zrážaniu vlhkosti sú v predných rohoch spotrebiča zabudované rúrky odolné voči teplu. V prípade zvýšenia teploty okolitého prostredia toto zariadenie nemusí fungovať účinne. Nejde o chybu systému. 

Zápach

Príznak	Možná príčina	Riešenie
Vo vnútri chladničky sa tvorí zápach.	<ul style="list-style-type: none">Pokazené potraviny.	<ul style="list-style-type: none">Chladničku vyčistíte a odstránite pokazené potraviny.
	<ul style="list-style-type: none">Potraviny s výraznou arómou.	<ul style="list-style-type: none">Dbajte na to, aby boli potraviny s výraznou arómou vzduchotesne zabalené.

Námraza

Príznak	Možná príčina	Riešenie
Námraza pri vetracích otvoroch.	<ul style="list-style-type: none">Potraviny blokujú vetracie otvory.	<ul style="list-style-type: none">Dbajte na to, aby potraviny neblokovali vetracie otvory vnútri chladničky.
Námraza na vnútorných stenách.	<ul style="list-style-type: none">Dvere sa riadne nezatvárajú.	<ul style="list-style-type: none">Dbajte na to, aby potraviny neblokovali dvere. Vyčistíte tesnenie dverí.
Ovocie alebo zelenina sú zmrazené.	<ul style="list-style-type: none">Ovocie a zelenina sú skladované v Zóne čerstvosti/specialít	<ul style="list-style-type: none">Zóna čerstvosti/specialít je určená len na skladovanie mäsa a rýb.

Zrážanie vlhkosti

Príznak	Možná príčina	Riešenie
Na vnútorných stenách sa zráža vlhkosť.	<ul style="list-style-type: none">Keď sú dvere chladničky otvorené, dovnútra sa dostáva vlhkosť.	<ul style="list-style-type: none">Utrite vlhkosť. Dvere chladničky nenechávajte príliš dlho otvorené.
	<ul style="list-style-type: none">Potraviny s vysokým obsahom vlhkosti.	<ul style="list-style-type: none">Dbajte na to, aby boli potraviny vzduchotesne zabalené.

Riešenie problémov

Vydáva chladnička nezvyčajné zvuky?

Pred kontaktovaním servisu si skontrolujte nasledujúce kontrolné body. Všetky telefonáty týkajúce sa normálnych zvukov sa budú používateľom účtovať.

Tieto zvuky sú normálne.

- Pri spustení alebo ukončení prevádzky vydáva chladnička zvuky podobné štartovaniu automobilového motora. Počas stabilizácie prevádzky budú tieto zvuky slabnúť.

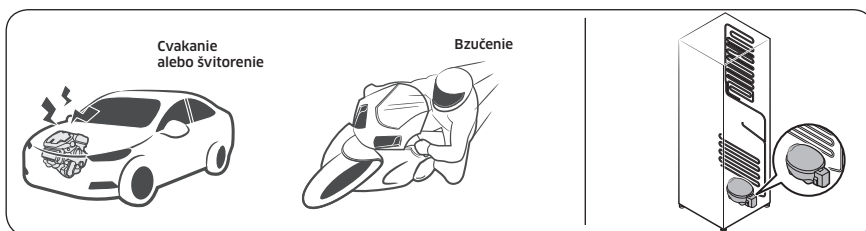

- Keď je ventilátor v prevádzke, môžu sa vyskytnúť tieto zvuky. Keď chladnička dosiahne nastavenú teplotu, ventilátor nevydáva žiadne zvuky.

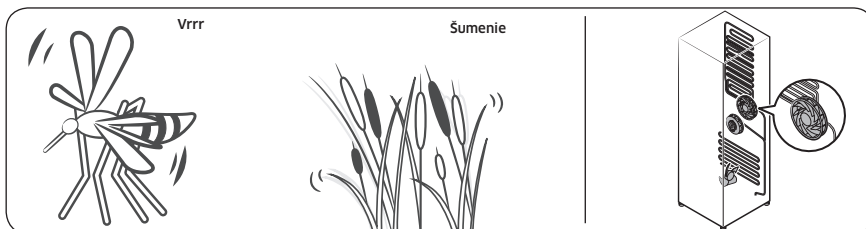

- Počas rozmrazovacieho cyklu môže na ohrievač rozmrazovača kvapkať voda, čo spôsobuje zvuky syčania.

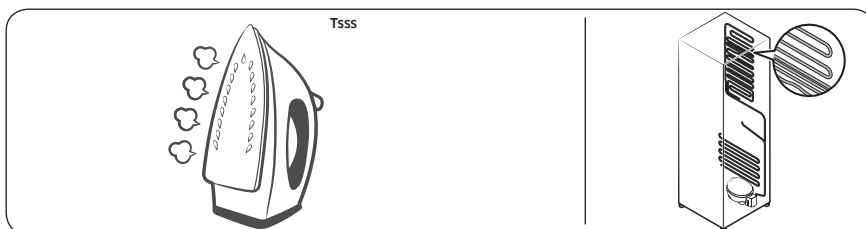

- Počas chladenia alebo mrazenia postupuje uzavretým potrubím chladivo, čo spôsobuje bublavé zvuky.

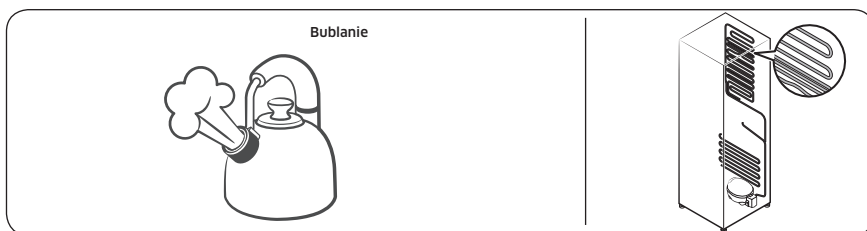

- Rozpínanie alebo sťahovanie plastových častí spôsobené stúpaním alebo klesaním teploty v chladničke vydáva klopkové zvuky. Tieto zvuky sa vyskytujú počas cyklu rozmrazovania alebo keď sú elektronické časti v prevádzke.

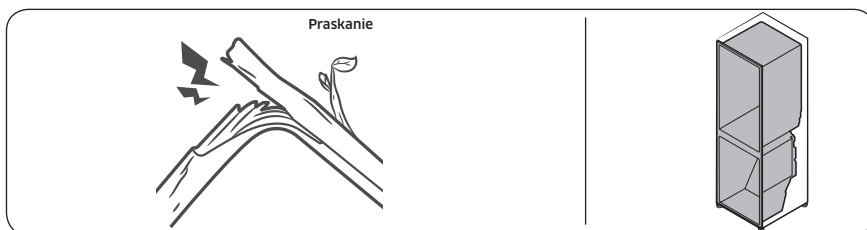

- Modely vybavené výrobnikom ľadu: Keď sa otvorí ventil prívodu vody, aby sa napustil výrobnik ľadu, môžu sa vyskytnúť bzučivé zvuky.
- V dôsledku vyrovnávania tlakov pri otváraní a zatváraní dvier chladničky sa môže vyskytnúť šumenie.

Riešenie problémov

Aplikácia Samsung Smart Home

Príznak	Požadovaná akcia
V obchode s aplikáciami nie je možné nájsť aplikáciu Samsung Smart Home.	<ul style="list-style-type: none">Aplikácia Samsung Smart Home je dostupná len pre smartfóny s operačným systémom Android 4.0 (ICS) alebo novším alebo iOS 8.0 alebo novším.
Spustenie aplikácie Samsung Smart Home zlyhalo.	<ul style="list-style-type: none">Aplikácia Samsung Smart Home je dostupná len pre príslušné modely.Staršia aplikácia Samsung Smart Refrigerator sa nedokáže pripojiť k modelom Samsung Smart Home.
Aplikácia Samsung Smart Home je nainštalovaná alebo nedokáže sa pripojiť k mojej chladničke.	<ul style="list-style-type: none">Ak chcete aplikáciu používať, je potrebné sa prihlásiť do účtu Samsung.Presvedčte sa, že váš smerovač správne funguje.Ak ste po inštalácii aplikácie Samsung Smart Home svoju chladničku v tejto aplikácii nepripojili, je potrebné toto pripojenie vytvoriť prostredníctvom aplikácie pomocou funkcie registrácie zariadenia.
Nemôžem sa prihlásiť do aplikácie.	<ul style="list-style-type: none">Ak chcete aplikáciu používať, je potrebné sa prihlásiť do účtu Samsung.Ak účet Samsung nemáte, postupujte podľa zobrazených pokynov v aplikácii a vytvorte si ho.
Počas registrácie mojej chladničky sa zobrazuje chybová správa.	<ul style="list-style-type: none">Jednoduché pripojenie môže zlyhávať v dôsledku väčšej vzdialenosti od prístupového bodu alebo elektrického rušenia okolitým prostredím. Počkajte chvíľu a skúste to znova.
Aplikácia Samsung Smart Home je úspešne prepojená s mojou chladničkou, ale nefunguje.	<ul style="list-style-type: none">Ukončite a reštartujte aplikáciu Samsung Smart Home alebo odpojte a znova pripojte smerovač.Odpojte kábel napájania chladničky a po uplynutí 1 minúty ho znova zapojte.

Poznámky

Kontaktujte SAMSUNG

Ak máte akékoľvek otázky alebo komentáre ohľadom produktov Samsung, prosím, kontaktujte zákaznicku podporu spoločnosti SAMSUNG.

Krajina	Kontaktné stredisko	Webová stránka
BOSNIA	055 233 999	www.samsung.com/support
BULGARIA	*3000 Цена на един градски разговор 0800 111 31 , Безплатен за всички оператори	www.samsung.com/bg/support
CROATIA	072 726 786	www.samsung.com/hr/support
CZECH	800 - SAMSUNG (800-726786)	www.samsung.com/cz/support
HUNGARY	0680SAMSUNG (0680-726-7864)	www.samsung.com/hu/support
LUXEMBURG	261 03 710	www.samsung.com/be_fr/support
SLOVENIA	080 697 267 (brezplačna številka)	www.samsung.com/si/support
POLAND	[IM] 801-172-678* lub +48 22 607-93-33* Specjalistyczna infolinia do obsługi zapytań dotyczących telefonów komórkowych: 801-672-678* * (opłata według taryfy operatora) [CE] 801-172-678* lub +48 22 607-93-33* * (opłata według taryfy operatora)	http://www.samsung.com/pl/support/
ROMANIA	*8000 (apel in retea) 08008-726-78-64 (08008-SAMSUNG) Apel GRATUIT Atenție: Dacă efectuați apelul din rețeaua Digi (RCS/RDS), vă rugăm să ne contactați formând numărul Telverde fără ultimele două cifre, astfel: 0800872678.	www.samsung.com/ro/support
SERBIA	011 321 6899	www.samsung.com/rs/support
SLOVAKIA	0800 - SAMSUNG (0800-726 786)	www.samsung.com/sk/support
LITHUANIA	8-800-77777	www.samsung.com/lt/support
LATVIA	8000-7267	www.samsung.com/lv/support
ESTONIA	800-7267	www.samsung.com/ee/support
MONTENEGRO	020 405 888	www.samsung.com/support
CYPRUS	8009 4000 only from landline, toll free	www.samsung.com/gr/support



DA68-03561F-04