

▶ BES351110M

SK Návod na používanie
Rúra

USER MANUAL

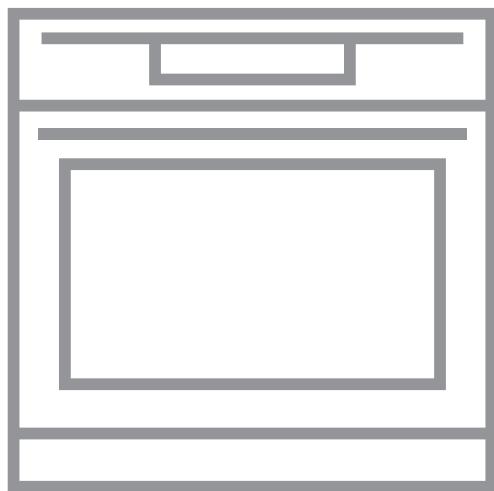

AEG

OBSAH

1. BEZPEČNOSTNÉ INFORMÁCIE.....	2
2. BEZPEČNOSTNÉ POKYNY.....	4
3. POPIS VÝROBKU.....	7
4. OVLÁDACÍ PANEL.....	8
5. PRED PRVÝM POUŽITÍM.....	8
6. KAŽDODENNÉ POUŽÍVANIE.....	8
7. ČASOVÉ FUNKCIE.....	10
8. POUŽÍVANIE PRÍSLUŠENSTVA.....	12
9. DOPLNKOVÉ FUNKCIE.....	13
10. TIPY A RADY.....	13
11. OŠETROVANIE A ČISTENIE.....	28
12. RIEŠENIE PROBLÉMOV.....	31
13. ENERGETICKÁ ÚČINNOSŤ.....	32

NAJLEPŠIE VÝSLEDKY

Ďakujeme vám, že ste si vybrali tento výrobok značky AEG. Vyrobili sme ho tak, aby vám poskytoval perfektný výkon mnoho rokov, a s inovatívnymi technológiami, ktoré vám uľahčia život – to sú vlastnosti, ktoré pri bežných spotrebičoch často nenájdete. Venujte, prosím, niekoľko minút tomuto návodu a dôkladne si ho prečítajte, aby ste svoj spotrebič mohli využívať čo najlepšie. Navštívte našu internetovú stránku, kde nájdete:



Tipy na používanie, brožúry, pokyny na riešenie problémov a informácie o údržbe:

www.aeg.com/webselfservice



Zaregistrujte si výrobok a využívajte ešte lepšie služby:

www.registreaeg.com



Môžete si kúpiť príslušenstvo, spotrebný materiál a originálne náhradné diely pre váš spotrebič:

www.aeg.com/shop

STAROSTLIVOSŤ A SLUŽBY ZÁKAZNÍKOM

Odporúčame, aby ste používali originálne náhradné diely.

Keď budete kontaktovať autorizované servisné stredisko, nezabudnite si pripraviť nasledujúce údaje: Model, číslo výrobku, sériové číslo.

Tieto informácie nájdete na typovom štítku.

⚠ Varovanie/upozornenie – Bezpečnostné pokyny

ℹ Všeobecné informácie a tipy

🌿 Ochrana životného prostredia

Vyhradzujeme si právo na zmeny bez predchádzajúceho upozornenia.

1. ⚠ BEZPEČNOSTNÉ INFORMÁCIE

Pred inštaláciou a používaním spotrebiča si pozorne prečítajte priložený návod na používanie. Výrobca

nezodpovedá za telesnú ujmu ani za škody spôsobené nesprávnou montážou alebo používaním. Tieto pokyny uskladnite na bezpečnom a prístupnom mieste, aby ste do nich mohli v budúcnosti nahliadnuť.

1.1 Bezpečnosť detí a zraniteľných osôb

- Tento spotrebič smú používať deti staršie ako 8 rokov a osoby so zníženou fyzickou, zmyslovou alebo psychickou spôsobilosťou alebo nedostatkom skúseností a znalostí, iba ak sú pod dozorom zodpovednej osoby alebo ak boli zodpovednou osobou poučené o bezpečnom používaní spotrebiča a rozumejú prípadným rizikám.
- Deti medzi 3 a 8 rokmi a osoby s veľmi rozsiahlymi a zložitými hendikepmi nesmú mať prístup k spotrebiču, pokiaľ nie sú pod nepretržitým dozorom.
- Deti do 3 rokov smú mať prístup k spotrebiču iba ak sú nepretržite pod dohľadom zodpovednej osoby.
- Nedovoľte, aby sa deti hrali so spotrebičom.
- Obaly vždy uschovajte mimo dosah detí a náležite ich zlikvidujte.
- Nedovoľte deťom ani domácim zvieratám priblížiť sa k spotrebiču, keď pracuje alebo keď sa chladí. Prístupné časti sú horúce.
- Ak má spotrebič detskú poistku, mala by byť zapnutá.
- Deti nesmú spotrebič bez dozoru čistiť ani vykonávať žiadnu údržbu na spotrebiči.

1.2 Všeobecná bezpečnosť

- Nainštalovať tento spotrebič a vymeniť kábel smie iba kvalifikovaná osoba.
- VAROVANIE: Spotrebič a jeho prístupné časti sa počas používania môžu značne zahriať. Nedotýkajte sa ohrevných článkov.
- Pri vyberaní alebo vkladaní príslušenstva alebo nádob na pečenie vždy používajte kuchynské rukavice.
- Pred akoukoľvek údržbou spotrebič odpojte od elektrickej siete.

- Dbajte na to, aby bol spotrebič pred výmenou žiarovky vypnutý, aby bolo vylúčené nebezpečenstvo zásahu elektrickým prúdom.
- Na čistenie spotrebiča nepoužívajte parné čističe.
- Na čistenie skla dvierok nepoužívajte abrazívne prostriedky ani ostré kovové škrabky, pretože by mohli poškrabať povrch, čo môže spôsobiť rozbitie skla.
- Ak je poškodený elektrický napájací kábel, musíte ho dať vymeniť u výrobcu, v autorizovanom servisnom stredisku alebo u kvalifikovanej osoby, aby sa predišlo nebezpečenstvu.
- Ak chcete vybrať zasúvacie lišty, najprv potiahnite prednú časť zasúvacích lišt a potom zadný koniec smerom od bočnej steny a vyberte ich. Pri inštalácii zasúvacích lišt zvolte opačný postup.

2. BEZPEČNOSTNÉ POKYNY

2.1 Inštalácia



VAROVANIE!

Tento spotrebič smie nainštalovať iba kvalifikovaná osoba.

- Odstráňte všetky obaly.
- Neinštalujte ani nepoužívajte poškodený spotrebič.
- Dodržiavajte pokyny na inštaláciu dodané so spotrebičom.
- Vždy dávajte pozor, ak presúvate spotrebič, pretože je ťažký. Vždy používajte ochranné rukavice a uzavreté obuv.
- Spotrebič neťahajte za rukoväť.
- Dodržiavajte požadovanú minimálnu vzdialenosť od iných spotrebičov a nábytku.
- Spotrebič nainštalujte na bezpečné a vhodné miesto, ktoré spĺňa požiadavky na inštaláciu.
- Spotrebič je vybavený elektrickým chladiacim systémom. Musí sa používať s napájaním z elektrickej siete.

2.2 Zapojenie do elektrickej siete



VAROVANIE!

Nebezpečenstvo požiaru a zásahu elektrickým prúdom.

- Všetky elektrické zapojenia by mal vykonať kvalifikovaný elektroinštalatér.
- Spotrebič musí byť uzemnený.
- Uistite sa, že parametre na typovom štítku sú kompatibilné s elektrickým napätím zdroja napájania.
- Vždy používajte správne inštalovanú uzemnenú zásuvku.
- Nepoužívajte viaczásuvkové adaptéry a predlžovacie káble.
- Uistite sa, že zástrčka a prívodný elektrický kábel nie sú poškodené. Ak prívodný elektrický kábel spotrebiča treba vymeniť, túto operáciu smie urobiť iba pracovník autorizovaného servisného strediska.
- Nedovoľte, aby sa napájacie elektrické káble dotkli alebo dostali do blízkosti dvierok spotrebiča najmä vtedy, keď sú dvierka horúce.
- Zariadenie na ochranu pred dotykom elektrických častí pod napätím a

izolovaných častí treba namontovať tak, aby sa nedalo odstrániť bez nástrojov.

- Sieťovú zástrčku pripojte do sieťovej zásuvky až po dokončení inštalácie. Po inštalácii sa uistite, že máte prístup k sieťovej zástrčke.
- Ak je sieťová zásuvka uvoľnená, nezapájajte do nej sieťovú zástrčku.
- Spotrebič neodpájajte potiahnutím za sieťové káble. Vždy ťahajte za zástrčku.
- Použite iba správne odpájacie zariadenia: ochranné ističe alebo poistky (skrútkovacie poistky treba vybrať z držiaka), uzemnenia a stýkače.
- Elektrická sieť v domácnosti musí mať odpájacie zariadenie, ktoré umožní odpojenie spotrebiča od elektrickej siete na všetkých póloch. Vzdialenosť kontaktov odpájacieho zariadenia musí byť minimálne 3 mm.
- Tento spotrebič spĺňa smernice EHS.

2.3 Používanie



VAROVANIE!

Hrozí nebezpečenstvo poranenia, popálenín, zásahu elektrickým prúdom alebo výbuchu.

- Tento spotrebič je určený iba na použitie v domácnosti.
- Nemeňte technické parametre tohto spotrebiča.
- Zabezpečte, aby boli vetracie otvory voľné.
- Počas činnosti nenechávajte spotrebič bez dozoru.
- Po každom použití spotrebič vypnite.
- Keď je spotrebič v činnosti, pri otváraní dvierok postupujte opatrne. Môže dôjsť k úniku horúceho vzduchu.
- Spotrebič nepoužívajte, keď máte mokré ruky, ani keď je v kontakte s vodou.
- Na otvorené dvierka netlačte.
- Nepoužívajte spotrebič ako pracovný alebo odkladací povrch.
- Dvierka spotrebiča otvárajte opatrne. Použitím prísad s obsahom alkoholu môže vzniknúť zmes alkoholu so vzduchom.

- Pri otváraní dvierok sa do kontaktu so spotrebičom nesmú dostať iskry ani otvorený plameň.
- Horľavé produkty alebo predmety, ktoré obsahujú horľavé látky, nekladajte do spotrebiča, do jeho blízkosti ani naň.



VAROVANIE!

Hrozí nebezpečenstvo poškodenia spotrebiča.

- Aby ste predišli poškodeniu alebo zmene farby smaltu:
 - nádoby na pečenie ani iné predmety nekladte priamo na dno spotrebiča,
 - priamo na dno dutiny spotrebiča nedávajte alobal,
 - do horúceho spotrebiča nelejte vodu,
 - po ukončení prípravy pokrmu v spotrebiči nenechávajte vlhký riad ani potraviny,
 - pri vyberaní alebo vkladaní príslušenstva postupujte opatrne.
- Zmena farby smaltu alebo ušľachtilej ocele nemá žiadny vplyv na výkon spotrebiča.
- Na prípravu vlhkých koláčov používajte hlboký pekáč. Ovocné šťavy spôsobujú škvrny, ktoré môžu byť trvalé.
- Tento spotrebič je určený iba na varenie. Nesmie byť použitý na iné účely, napríklad na vykurovanie miestnosti.
- Rúru používajte vždy so zatvorenými dvierkami.
- Pri inštalácii spotrebiča za nábytkový panel (napr. dvere) zabezpečte, aby dvere neboli počas prevádzky spotrebiča nikdy zatvorené. Za zatvoreným nábytkovým panelom sa môže vytvoriť teplo a vlhkosť a môžu spôsobiť následné poškodenie spotrebiča, kuchynskej jednotky alebo podlahy. Nábytkový panel nezatvárajte, kým spotrebič po použití úplne nevychladne.

2.4 Starostlivosť a čistenie



VAROVANIE!

Hrozí nebezpečenstvo poranenia, požiaru alebo poškodenia spotrebiča.

- Pred vykonávaním údržby spotrebič vypnite a vytriahnite jeho zástrčku zo sieťovej zásuvky.
- Skontrolujte, či je spotrebič studený. Existuje riziko, že sklenené panely môžu prasknúť.
- Ak sú sklenené panely dvierok poškodené, bezodkladne ich nechajte vymeniť. Obráťte sa na autorizované servisné stredisko.
- Pri vyberaní dvierok zo spotrebiča postupujte opatrne. Dvierka sú ťažké!
- Spotrebič pravidelne čistite, aby ste predišli znehodnoteniu povrchového materiálu.
- Spotrebič čistite vlhkou mäkkou handričkou. Používajte iba neutrálne saponáty. Nepoužívajte abrazívne prostriedky, drôtenky, rozpúšťadlá ani kovové predmety.
- Ak používate sprej na čistenie rúr, dodržiavajte bezpečnostné pokyny na jeho obale.
- Katalytický smalt (ak je k dispozícii) nečistite žiadnym čistiacim prostriedkom.

2.5 Vnútornej osvetlenie



VAROVANIE!

Hrozí nebezpečenstvo zásahu elektrickým prúdom.

- Žiarovka alebo halogénová žiarovka používaná v tomto spotrebiči je určená len pre domáce spotrebiče. Nepoužívajte ju na osvetlenie domácností.
- Pred výmenou žiarovky odpojte spotrebič od zdroja napájania.
- Používajte žiarovky s rovnakými technickými parametrami.

2.6 Servis

- Ak treba dať spotrebič opraviť, obráťte sa na autorizované servisné stredisko.
- Používajte iba originálne náhradné súčiastky.

2.7 Likvidácia



VAROVANIE!

Hrozí nebezpečenstvo poranenia alebo udusenía.

- Spotrebič odpojte od elektrickej siete.
- Prívodný elektrický kábel odrežte blízko pri spotrebiči a zlikvidujte ho.
- Odstráňte západku dvierok, aby ste zabránili uviaznutiu detí a domácich zvierat v spotrebiči.

3. POPIS VÝROBKU

3.1 Celkový prehľad

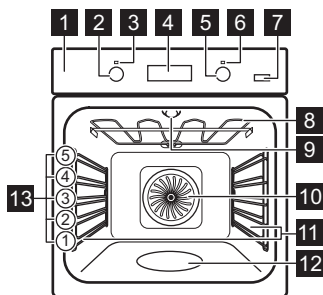

- 1** Ovládací panel
- 2** Ovládač funkcií ohrevu
- 3** Ukazovateľ / symbol prevádzky
- 4** Displej
- 5** Otočný ovládač (teploty)
- 6** Ukazovateľ / symbol teploty
- 7** Plus Para
- 8** Ohrevný článok
- 9** Osvetlenie
- 10** Ventilátor
- 11** Zasúvací lišta, vyberateľná
- 12** Priehlbina dutiny
- 13** Úrovne v rúre

3.2 Príslušenstvo

Drôtený rošt

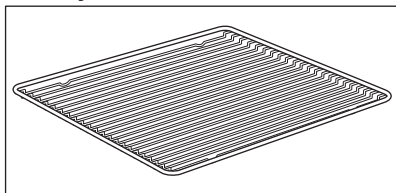

Na kuchynský riad, formy na koláče, pečené pokrmy.

Plech na pečenie

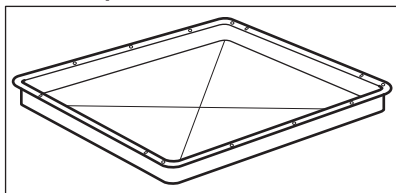

Na koláče a sušienky.

Pekáč na grilovanie/pečenie

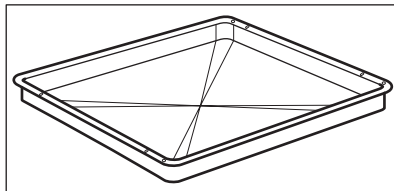

Na pečenie mäsa a múčnych pokrmov alebo ako nádoba na zachytávanie tuku.

Teleskopické lišty

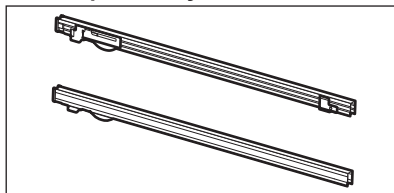

Pre rošty a plechy.

4. OVLÁDACÍ PANEL

4.1 Tlačidlá

Senzorové pole / Tlačidlo	Funkcia	Funkcie
—	MÍNUS	Nastavenie času.
	HODINY	Nastavenie časovej funkcie.
+	PLUS	Nastavenie času.
	PLUS PARA	Zapnutie funkcie Teplovzdušné pečenie PLUS.

4.2 Displej

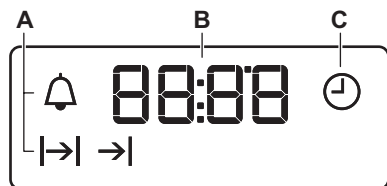

- A. Časové funkcie
- B. Časovač
- C. Časová funkcia

5. PRED PRVÝM POUŽITÍM



VAROVANIE!
Pozrite si kapitolu ohľadne bezpečnosti.



Pre nastavenie denného času si pozrite kapitolu „Časové funkcie“.



Pozrite si kapitolu „Ošetrovanie a čistenie“.

Pred prvým použitím rúry a príslušenstvo vyčistite.

Príslušenstvo a zasúvacie lišty dajte späť na ich pôvodné miesto.

5.1 Prvé čistenie

Vyberte z rúry vyberateľné zasúvacie lišty a príslušenstvo.

6. KAŽDODENNÉ POUŽÍVANIE



VAROVANIE!
Pozrite si kapitoly ohľadne bezpečnosti.

6.1 Zasúvacie ovládače

Ak chcete spotrebič použiť, stlačte ovládač. Ovládač sa vysunie.





6.2 Nastavenie funkcií ohrevu





1. Otočením otočného ovládača funkcií ohrevu nastavte funkciu ohrevu.
2. Otočením otočného ovládača vyberte teplotu.

Žiarovka sa rozsvieti, keď je rúra v prevádzke.

3. Ak chcete rúru vypnúť, otočte ovládač funkcií ohrevu do polohy Vyp.

6.3 Funkcie ohrevu

Funkcia rúry	Použitie
0 Poloha Vypnu- té	Rúra je vypnutá.
 Osvetlenie Rú- ry	Na zapnutie osvetlenia rúry bez funkcie pečenia.
 Teplovzdušné Pečenie / Te- plovzdušné pečenie PLUS / Čiste- nie Vodou	Na pečenie až na troch úrovniach a sušenie potravín. Nastavte teplotu o 20-40 °C nižšiu ako pre Tradičné pečenie. Na pridanie vlhkosti počas pečenia. Pre správne sfarbenie a chrumkavú kôrku počas pečenia. Zabraňuje vysušeniu jedla počas opätovného zohrievania. Viac informácií o Čistenie vodou nájdete v kapitole „Ošetrovanie a čistenie“.
 Pizza	Na prípravu pizze. Na intenzívnejšie zhnednutie povrchu a chrumkavú spodnú časť.
 Tradičné pe- čenie (Horný/ Dolný Ohrev)	Na pečenie múčnych jedál a mäsa na jednej úrovni.
 Dolný Ohrev	Na pečenie koláčov s chrumkavým korpusom a na zaváranie.

Funkcia rúry	Použitie
 Rozmrazova- nie	Na rozmrazenie potravín (zeleniny a ovocia). Čas rozmrazovania závisí od množstva a veľkosti mrazených potravín.
 Vlhké pečenie	Táto funkcia je určená na úsporu energie počas pečenia. Pokyny ohľadom pečenia nájdete v kapitole „Rady a tipy“, Vlhké pečenie. Dvierka rúry majú byť počas pečenia zatvorené, aby nebola prerušená funkcia a aby bola zabezpečená prevádzka s najvyššou možnou energetickou účinnosťou. Keď použijete túto funkciu, teplota v dutine sa môže líšiť od nastavenej teploty. Výkon ohrevu môže byť znížený. Všeobecné odporúčania ohľadne úspory energie nájdete v kapitole „Energetická účinnosť“, Úspora energie. Táto funkcia bola použitá na určenie triedy energetickej účinnosti podľa normy EN 60350-1.
 Gril	Na grilovanie plochých jedál a na prípravu hriankov.
 Turbo Gril	Na pečenie väčších kusov mäsa alebo hydiny s kosťami na jednej úrovni. Na gratinovanie a zapekanie.



Pri niektorých funkciách rúry sa osvetlenie môže automaticky vypnúť pri teplote pod 60 °C.

6.4 Nastavenie funkcie: Teplovzdušné pečenie PLUS

Táto funkcia umožňuje zlepšenie vlhkosti počas pečenia.



VAROVANIE!

Hrozí nebezpečenstvo popálenín a poškodenia spotrebiča.

Uvoľnená vlhkosť môže spôsobiť popáleniny:

- Rúru neotvárajte, keď je táto funkcia aktívna.
- Po skončení funkcie opatrne otvorte dvierka rúry.



Pozrite si kapitolu „Tipy a rady“.

1. Priehlbnu dutiny rúry naplňte vodou z vodovodného kohútika.

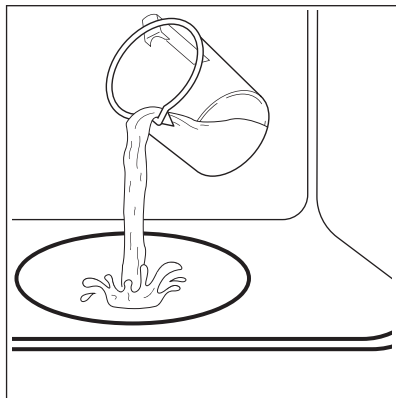

Maximálna kapacita priehlbny dutiny je 250 ml.

Priehlbnu dutiny plňte vodou len vtedy, keď je rúra studená.



UPOZORNENIE!

Priehlbnu dutiny rúry nenapĺňajte vodou počas pečenia, ani keď je rúra horúca.

2. Do rúry vložte jedlo a zatvorte dvierka rúry.

3. Nastavte funkciu: .

4. Stlačte: Plus Para .

Funguje to iba s funkciou: Teplovzdušné pečenie PLUS.

Ukazovateľ sa rozsvieti.

5. Pomocou otočného ovládača nastavte teplotu.

6. Ak chcete rúru vypnúť, otočte ovládač funkcií ohrevu do polohy

Vyp. a stlačte Plus Para .

Ukazovateľ sa vypne.

7. Odstráňte vodu z priehlbny dutiny rúry.





VAROVANIE!

Pred odstránením zvyšnej vody z priehlbny dutiny rúry skontrolujte, či je rúra studená.

7. ČASOVÉ FUNKCIE

7.1 Tabuľka s časovými funkciami



Časová funkcia	Použitie
DENNÝ ČAS	Na nastavenie, zmenu alebo kontrolu denného času.
TRVANIE	Na nastavenie, ako dlho má byť spotrebič v prevádzke.
KONIEC	Na nastavenie času, kedy sa má spotrebič vypnúť.

Časová funkcia	Použitie
 POSUNUTÝ ŠTART	Kombinácia funkcií TRVANIE A KONIEC.
 KUCHYNSKÝ ČASOMER	Na nastavenie času odpočítavania. Táto funkcia nemá vplyv na prevádzku spotrebiča. KUCHYNSKÝ ČASOMER môžete použiť kedykoľvek, aj vtedy, keď je spotrebič vypnutý.

7.2 Nastavenie času. Zmena času

Pred prvým použitím rúry je potrebné nastaviť čas.





Ukazovateľ  bliká, keď zapojíte spotrebič do elektrickej siete, po výpadku napájania, alebo ak nie je nastavený časovač.

Stlačením tlačidla  alebo  nastavte presný čas.

Približne po piatich sekundách prestane zobrazený čas blikat' a displej bude zobrazovať nastavený denný čas. Ak chcete zmeniť denný čas, stláčajte

, kým  nezačne blikat'.



7.3 Nastavenie funkcie TRVANIE



1. Nastavte funkciu a teplotu rúry.
2. Opakovane stláčajte , kým nezačne blikat' .
3. Čas funkcie TRVANIE nastavte stlačením  alebo .

Na displeji sa zobrazí symbol .

4. Keď doba pečenia uplynie, začne blikat'  a zaznie zvukový signál. Spotrebič sa vypne automaticky.
5. Zvukový signál sa vypína stlačením ľubovoľného tlačidla.
6. Ovládač funkcií rúry a otočný ovládač teploty otočte do vypnutej polohy.

7.4 Nastavenie funkcie KONIEC









1. Nastavte funkciu a teplotu rúry.
2. Opakovane stláčajte , kým nezačne blikat' .

3. Požadovaný čas nastavte stlačením  alebo .

Na displeji sa zobrazí symbol .

4. Keď doba pečenia uplynie, začne blikat'  a zaznie zvukový signál. Spotrebič sa vypne automaticky.
5. Signál sa vypína stlačením ľubovoľného tlačidla.
6. Ovládač funkcií rúry a otočný ovládač teploty otočte do vypnutej polohy.



7.5 Nastavenie funkcie POSUNUTÝ ŠTART

1. Nastavte funkciu a teplotu rúry.
2. Opakovane stláčajte , kým nezačne blikat' .
3. Požadovaný čas funkcie TRVANIE nastavte stlačením  alebo .
4. Stlačte tlačidlo .
5. Požadovaný čas funkcie KONIEC nastavte stlačením  alebo .
6. Nastavenie potvrdíte stlačením tlačidla .

Spotrebič sa neskôr automaticky zapne na nastavený čas funkcie TRVANIE a vypne sa pri nastavenom čase funkcie KONIEC. V nastavený čas zaznie zvukový signál.

7. Spotrebič sa vypne automaticky. Signál sa vypína stlačením ľubovoľného tlačidla.
8. Ovládač funkcií rúry a otočný ovládač teploty otočte do vypnutej polohy.

7.6 Nastavenie KUCHYNSKÉHO ČASOMERA

1. Opakovane stláčajte , kým nezačne blikat' .

- Po stlačení **+** alebo **-** môžete nastaviť požadovaný čas. Kuchynský časomer sa spustí automaticky po piatich sekundách.
- Keď uplynie nastavený čas, zaznie zvukový signál. Zvukový signál sa vypína stlačením ľubovoľného tlačidla.
- Otočný ovládač funkcií rúry a otočný ovládač teploty otočte do vypnutej polohy.

8. POUŽÍVANIE PRÍSLUŠENSTVA



VAROVANIE!

Pozrite si kapitoly ohľadne bezpečnosti.

8.1 Vkladanie príslušenstva

Drôtený rošt:

Rošt zasunúť medzi vodiace tyče zasúvacích lišt.

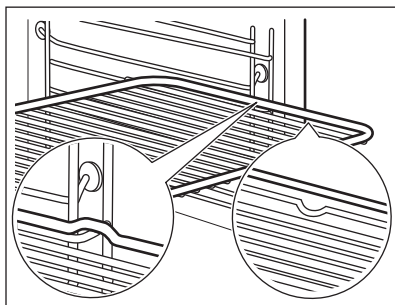

Plech na pečenie/hlboký pekáč:

Plech na pečenie /hlboký pekáč zasunúť medzi vodiace lišty zvolenej úrovne rúry.

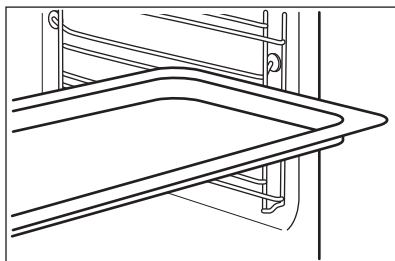

Drôtený rošt spolu s plechom na pečenie alebo hlbokým pekáčom:

7.7 Zrušenie časových funkcií

- Opakovane stláčajte tlačidlo , až kým nezačne blikať ukazovateľ požadovanej funkcie.
- Stlačte a podržte tlačidlo **-**. Časová funkcia sa o niekoľko sekúnd vypne.

Plech na pečenie /hlboký pekáč zasunúť medzi vodiace lišty zvolenej úrovne rúry a drôtený rošt na vodiacich lištách.

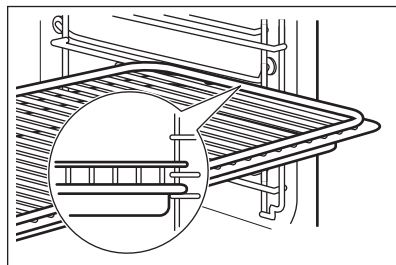

Malé zarážky na vrchu zvyšujú bezpečnosť. Tieto zarážky zároveň zabraňujú prevrhnutiu. Vysoký okraj okolo roštu zabraňuje zošmyknutiu kuchynského riadu z roštu.

8.2 Teleskopické lišty – vkladanie príslušenstva

Pomocou teleskopických lišt môžete ľahšie zasúvať a vyberať rošty.



UPOZORNENIE!

Teleskopické lišty neumývajte v umývačke riadu. Teleskopické lišty nemažte.



UPOZORNENIE!

Pred zatvorením dvierok rúry zatlačte teleskopické lišty úplne do rúry.

Drôtený rošt:

Rošt rúry položte na teleskopické lišty tak, aby nožičky smerovali nadol.

- i** Vysoký okraj okolo drôteného roštu rúry je špeciálne zariadenie, ktoré zabráni prevrhnutiu varnej nádoby.

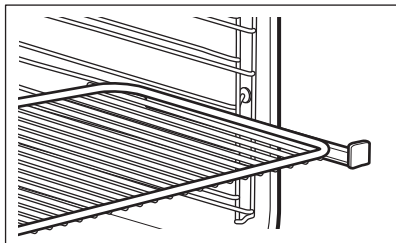

Hlboký pekáč:

Hlboký pekáč položte na teleskopické lišty.

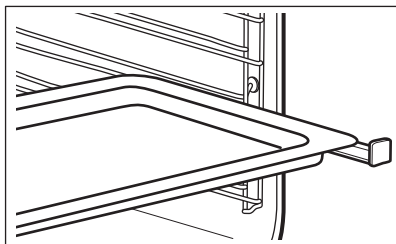

Drôtený rošt spolu s hlbokým pekáčom:

Drôtený rošt a hlboký pekáč položte spolu na teleskopické lišty.

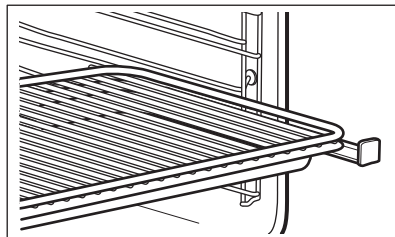

9. DOPLNKOVÉ FUNKCIE

9.1 Chladiaci ventilátor

Ak je rúra zapnutá, automaticky sa aktivuje chladiaci ventilátor, aby udržal

povrch rúry chladný. Ak rúru vypnete, chladiaci ventilátor pokračuje v činnosti, až kým sa rúra neochladí.

10. TIPY A RADY



VAROVANIE!
Pozrite si kapitoly ohľadne bezpečnosti.



Teploty a časy pečenia uvedené v tabuľkách sú iba orientačné. Závisia od konkrétneho receptu, množstva a kvality použitých prísad.

10.1 Odporúčania pre pečenie

Vaša rúra môže pri pečení fungovať inak ako rúra, ktorú ste používali doteraz. Tabuľky nižšie vám poskytujú štandardné nastavenia pre teplotu, čas pečenia a úroveň rúry.

Ak nie je k dispozícii nastavenie pre konkrétny recept, vyhľadajte nastavenie pre podobný recept.

10.2 Vnútorná strana dvierok

Na vnútornej strane dvierok môžete nájsť:

- čísla úrovni roštov.

- informácie o funkciách rúry, odporúčané úrovne a teploty pre pokrm.

10.3 Teplovzdušné pečenie PLUS

Koláče/pečivo/chlieb

Prázdnu rúru predhrievajte 5 minút.

Použite plech na pečenie.

Použite druhú úroveň v rúre.

Pokrm	Voda v priehlbine dutiny (v ml)	Teplota (°C)	Čas (min)
Sušienky, čajové pečivo, croissanty	100	150 - 180	10 - 20
Focaccia	100	200 - 210	10 - 20
Pizza	100	230	10 - 20
Pečivo z chlebového cesta	100	200	20 - 25
Chlieb	100	180	35 - 40
Slivkový koláč, jablkový koláč, škoricové rožky pečené vo forme na koláče.	100 - 150	160 - 180	30 - 60

Mrazené hotové jedlá

Prázdnu rúru predhrievajte 10 minút.

Použite druhú úroveň v rúre.

Pokrm	Voda v priehlbine dutiny (v ml)	Teplota (°C)	Čas (min)
Pizza	150	200 - 210	10 - 20
Croissanty	150	170 - 180	15 - 25
Lasagne	200	180 - 200	35 - 50

Regenerácia jedla

Použite druhú úroveň v rúre.

Pridajte 100 ml vody.

Teplotu nastavte na 110 °C.

Pokrm	Čas (min)
Pečivo z chlebového cesta	10 - 20
Chlieb	15 - 25
Focaccia	15 - 25

Pokrm	Čas (min)
Mäso	15 - 25
Cestoviny	15 - 25
Pizza	15 - 25
Ryža	15 - 25
Zelenina	15 - 25

Pečenie mäsa
Použité sklenený pekáč.

Použité druhú úroveň v rúre.

Pridajte 200 ml vody.

Pokrm	Teplota (°C)	Čas (min)
Hovädzia roštenka	200	50 - 60

Pokrm	Teplota (°C)	Čas (min)
Kurča	210	60 - 80
Bravčové pečené	180	65 - 80

10.4 Pečenie nemäsových pokrmov

- Po prvýkrát použite nižšiu teplotu.
- Ak pečiete koláče na viacerých úrovniach, čas pečenia môžete predĺžiť o 10 až 15 minút.
- Koláče a pečivo sa pri rôznych úrovniach neopečú vždy rovnako dohned. Ak sa vyskytne nerovnomerné zhnednutie, nie je potrebné zmeniť nastavenie teploty. Rozdiely sa stratia počas pečenia.
- Plechy v rúre sa môžu počas pečenia vykriviť. Keď plechy znova vychladnú, deformácia zmizne.

10.5 Tipy na pečenie

Výsledok pečenia	Možné príčiny	Riešenie
Spodok koláča nie je dostatočne prepečený.	Úroveň roštu/plechu nie je správna.	Koláč vložte do nižšej úrovne v rúre.
Koláč je nízky a vlhký, zvlhnený alebo sú na ňom vlhké pásy.	Teplota rúry je príliš vysoká.	Pri ďalšom pečení nastavte o niečo nižšiu teplotu v rúre.
	Príliš krátky čas pečenia.	Nastavte dlhší čas pečenia. Čas pečenia nie je možné skrátiť nastavením vyšších teplôt.
	V ceste je príliš veľa tekutiny.	Použite menej tekutiny. Dávajte pozor na časy miesenia, predovšetkým pri použití kuchynských spotrebičov.
Koláč je príliš suchý.	Teplota rúry je príliš nízka.	Pri ďalšom pečení nastavte vyššiu teplotu v rúre.
	Príliš dlhý čas pečenia.	Pri ďalšom pečení nastavte kratší čas pečenia.
Koláč zhnedol nerovnomerne.	Teplota v rúre je príliš vysoká a čas pečenia je príliš krátky.	Nastavte nižšiu teplotu pečenia v rúre a predĺžte čas pečenia.
	Zmes nie je rovnomerne rozložená.	Zmes cesta rozotrite po plechu rovnomerne.

Výsledok pečenia	Možné príčiny	Riešenie
Koláč sa za nastavený čas neupečie.	Teplota rúry je príliš nízka.	Pri ďalšom pečení nastavte o niečo vyššiu teplotu v rúre.

10.6 Pečenie na jednej úrovni:

Pečenie vo formách

Pokrm	Funkcia	Teplota (°C)	Čas (min)	Úroveň v rúre
Kysnutá bábovka/brioška	Teplovzdušné Pečenie	150 - 160	50 - 70	1
Koláč Madeira/ovocné koláče	Teplovzdušné Pečenie	140 - 160	70 - 90	1
Korpus z krehkého cesta	Teplovzdušné Pečenie	170 - 180 ¹⁾	10 - 25	2
Korpus z piškótového cesta	Teplovzdušné Pečenie	150 - 170	20 - 25	2
Tvarohová torta/koláč	Horný/Dolný Ohrev	170 - 190	60 - 90	1

¹⁾ Rúru predhrejte.

Koláče/pečivo/žemličky na plechoch

Pokrm	Funkcia	Teplota (°C)	Čas (min)	Úroveň v rúre
Pletenec/veniec z kysnutého cesta	Horný/Dolný Ohrev	170 - 190	30 - 40	3
Vianočka	Horný/Dolný Ohrev	160 - 180 ¹⁾	50 - 70	2
Chlieb (ražný chlieb): 1. Prvá časť procesu pečenia. 2. Druhá časť procesu pečenia.	Horný/Dolný Ohrev	1. 230 ¹⁾ 2. 160 - 180	1. 20 2. 30 - 60	1
Veterníky/odpaľované cesto	Horný/Dolný Ohrev	190 - 210 ¹⁾	20 - 35	3
Piškótová roláda	Horný/Dolný Ohrev	180 - 200 ¹⁾	10 - 20	3
Koláč posypaný mrveničkou (suchý)	Teplovzdušné Pečenie	150 - 160	20 - 40	3
Mandľový maslový koláč/cukrové koláče	Horný/Dolný Ohrev	190 - 210 ¹⁾	20 - 30	3
Ovocné koláče (z kysnutého/piškótového cesta) ²⁾	Teplovzdušné Pečenie	150	35 - 55	3

Pokrm	Funkcia	Teplota (°C)	Čas (min)	Úroveň v rúre
Ovocné koláče (z kysnutého/ piškútového cesta) ²⁾	Horný/Dolný Ohrev	170	35 - 55	3
Ovocné koláče z krehkého cesta	Teplovzdušné Pečenie	160 - 170	40 - 80	3
Kysnutý koláč s jemnou plnkou (napr. tvarohovou, smotanovou, pudingovou)	Horný/Dolný Ohrev	160 - 180 ¹⁾	40 - 80	3

1) Rúru predhrejte.

2) Použite hlboký pekáč.

Sušienky

Pokrm	Funkcia	Teplota (°C)	Čas (min)	Úroveň v rúre
Sušienky z krehkého cesta	Teplovzdušné Pečenie	150 - 160	10 - 20	3
Pečivo z piškútového cesta	Teplovzdušné Pečenie	150 - 160	15 - 20	3
Bielkové sušienky / pusinky	Teplovzdušné Pečenie	80 - 100	120 - 150	3
Mandľové Sušienky	Teplovzdušné Pečenie	100 - 120	30 - 50	3
Pečivo z kysnutého cesta	Teplovzdušné Pečenie	150 - 160	20 - 40	3
Pečivo z lístkového cesta	Teplovzdušné Pečenie	170 - 180 ¹⁾	20 - 30	3
Pečivo	Teplovzdušné Pečenie	160 ¹⁾	10 - 25	3
Pečivo	Horný/Dolný Ohrev	190 - 210 ¹⁾	10 - 25	3

1) Rúru predhrejte.

10.7 Pečenie zapekaných a gratinovaných pokrmov

Pokrm	Funkcia	Teplota (°C)	Čas (min)	Úroveň v rúre
Cestovinový náky	Horný/dolný ohrev	180 - 200	45 - 60	1
Lasagne	Horný/dolný ohrev	180 - 200	25 - 40	1

Pokrm	Funkcia	Teplota (°C)	Čas (min)	Úroveň v rúre
Zapečená zelenina ¹⁾	Turbo gril	160 - 170	15 - 30	1
Bagety obložené roztopeným syrom	Teplovzdušné pečenie	160 - 170	15 - 30	1
Sladké nákypy	Horný/dolný ohrev	180 - 200	40 - 60	1
Zapečené ryby	Horný/dolný ohrev	180 - 200	30 - 60	1
Plnená zelenina	Teplovzdušné pečenie	160 - 170	30 - 60	1

1) Rúru predhrejte.

10.8 Vlhké pečenie



V záujme čo najlepších výsledkov sa riadte tipmi v tabuľke nižšie.

Pokrm	Príslušenstvo	Teplota (°C)	Úroveň v rúre	Čas (min)
Sladké rožky, 16 kusov	plech na pečenie alebo pekáč na zachytávanie tuku	190	3	45 - 55
Pizza, mrazená, 0,35 kg	drôtený rošt	190	2	45 - 50
Piškótová roláda	plech na pečenie alebo pekáč na zachytávanie tuku	180	2	45 - 55
Brownies - čokoládový koláč	plech na pečenie alebo pekáč na zachytávanie tuku	180	2	55 - 60
Piškótový korpus	forma na korpus na drôtenom rošte	180	2	40 - 50
Pošírované ryby, 0,3 kg	plech na pečenie alebo pekáč na zachytávanie tuku	180	3	25 - 35
Celá ryba, 0,2 kg	plech na pečenie alebo pekáč na zachytávanie tuku	180	3	25 - 35

Pokrm	Príslušenstvo	Teplota (°C)	Úroveň v rúre	Čas (min)
Rybie filé, 0,3 kg	forma na pizzu na drôťe-nom rošte	180	3	40 - 50
Pošírované mä-so, 0,25 kg	plech na pečenie alebo pekáč na zachytávanie tuku	190	3	40 - 50
Šašík, 0,5 kg	plech na pečenie alebo pekáč na zachytávanie tuku	190	3	35 - 45
Sušienky, 16 kusov	plech na pečenie alebo pekáč na zachytávanie tuku	160	2	40 - 50
Mandľové su-šienky, 24 ku-sov	plech na pečenie alebo pekáč na zachytávanie tuku	150	2	35 - 45
Muffiny, 12 ku-sov	plech na pečenie alebo pekáč na zachytávanie tuku	160	2	35 - 45
Slané pečivo, 20 kusov	plech na pečenie alebo pekáč na zachytávanie tuku	170	2	35 - 45
Sušienky z tre-ného cesta, 20 kusov	plech na pečenie alebo pekáč na zachytávanie tuku	150	2	40 - 45
Ovocné koláči-ky, 8 kusov	plech na pečenie alebo pekáč na zachytávanie tuku	170	2	35 - 45
Pošírovaná ze-lenina, 0,4 kg	plech na pečenie alebo pekáč na zachytávanie tuku	180	3	45 - 55
Vegetariánska omeleta	forma na pizzu na drôťe-nom rošte	190	3	40 - 50

10.9 Viacúrovňové pečenie

Použite funkciu: Tepl vzdušné Pečenie.

Koláče/pečivo/žemličky na plechoch

Pokrm	Teplota (°C)	Čas (min)	Úroveň v rúre	
			2 úrovně	3 úrovně
Veterníky/odpaľované cesto	160 - 180 ¹⁾	25 - 45	1 / 4	-
Suchý koláč s mrveničkou	150 - 160	30 - 45	1 / 4	-

1) Rúru predhrejte.

Sušienky/malé koláčiky/pečivo/rožky

Pokrm	Teplota (°C)	Čas (min)	Úroveň v rúre	
			2 úrovně	3 úrovně
Sušienky z krehkého cesta	150 - 160	20 - 40	1 / 4	1 / 3 / 5
Pečivo z piškótového cesta	160 - 170	25 - 40	1 / 4	-
Bielkové sušienky, snehové púsinky	80 - 100	130 - 170	1 / 4	-
Mandľové sušienky	100 - 120	40 - 80	1 / 4	-
Pečivo z kysnutého cesta	160 - 170	30 - 60	1 / 4	-
Pečivo z listkového cesta	170 - 180 ¹⁾	30 - 50	1 / 4	-
Pečivo	180	20 - 30	1 / 4	-

1) Rúru predhrejte.

10.10 Pizza

Pokrm	Teplota (°C)	Čas (min)	Úroveň v rúre
Pizza (tenká)	200 - 230 ¹⁾²⁾	15 - 20	2
Pizza (s bohatým obložením)	180 - 200	20 - 30	2
Švajčiarske pečivo Wähe	180 - 200	40 - 55	1
Špenátový koláč	160 - 180	45 - 60	1
Slaný Lotrinský Koláč	170 - 190	45 - 55	1

Pokrm	Teplota (°C)	Čas (min)	Úroveň v rúre
Švajčiarska torta	170 - 190	45 - 55	1
Tvarohová torta/ koláč	140 - 160	60 - 90	1
Jablkový koláč, oblo- žený	150 - 170	50 - 60	1
Zeleninový koláč	160 - 180	50 - 60	1
Nízky chlieb	230 - 250 ¹⁾	10 - 20	2
Koláč z lístkového cesta	160 - 180 ¹⁾	45 - 55	2
Flammekuchen (jed- lo podobné pizze z Alsaska)	230 - 250 ¹⁾	12 - 20	2
Pirohy (ruská verzia calzone)	180 - 200 ¹⁾	15 - 25	2

1) Rúru predhrejte.

2) Použite hlboký pekáč.

10.11 Pečenie mäsa

Použite teplovzdorný riad do rúr.

Veľké kusy mäsa pečte priamo na plechu na pečenie alebo na drôtenom rošte umiestnenom nad plechom.

Na plech na pečenie nalejte malé množstvo vody, aby ste predišli horeniu mäsových štiav alebo tuku.

Mäso s kožou môžete piecť v pekáči bez pokrievky.

Pečené mäso po uplynutí 1/2 až 2/3 doby pečenia obráťte.

Aby bolo mäso šťavnatejšie:

- chudé mäso pečte v pekáči s pokrievkou alebo vo vrecku na pečenie.
- pečte mäso a rybu vo veľkých kusoch (1 kg alebo viac).
- veľké kusy pečeného mäsa a hydinu niekoľkokrát podlejte počas pečenia vlastnou šťavou.

10.12 Tabuľky pečenia mäsa

Hovädzie

Pokrm	Množstvo	Funkcia	Teplota (°C)	Čas (min)	Úroveň v rúre
Dusené mäso v pekáči	1 – 1,5 kg	Horný/Dolný ohrev	230	120 - 150	1

Pokrm	Množstvo	Funkcia	Teplota (°C)	Čas (min)	Úroveň v rúre
Hovädzie pečené alebo hovädzie filety: neprepečené	na cm hrúbky	Turbo gril	190 - 200 ¹⁾	5 - 6	1
Hovädzie pečené alebo hovädzie filety: stredne prepečené	na cm hrúbky	Turbo gril	180 - 190 ¹⁾	6 - 8	1
Hovädzie pečené alebo hovädzie filety: prepečené	na cm hrúbky	Turbo gril	170 - 180 ¹⁾	8 - 10	1

1) Rúru predhrejte.

Bravčové

Pokrm	Množstvo (kg)	Funkcia	Teplota (°C)	Čas (min)	Úroveň v rúre
Pliecko, krkovička, stehno	1 - 1.5	Turbo gril	160 - 180	90 - 120	1
Kotleta/rebierka	1 - 1.5	Turbo gril	170 - 180	60 - 90	1
Sekaná	0.75 - 1	Turbo gril	160 - 170	50 - 60	1
Bravčové koleno (predvarené)	0.75 - 1	Turbo gril	150 - 170	90 - 120	1

Teľacie

Pokrm	Množstvo (kg)	Funkcia	Teplota (°C)	Čas (min)	Úroveň v rúre
Pečené teľacie	1	Turbo gril	160 - 180	90 - 120	1
Teľacie koleno	1.5 - 2	Turbo gril	160 - 180	120 - 150	1

Jahňacie

Pokrm	Množstvo (kg)	Funkcia	Teplota (°C)	Čas (min)	Úroveň v rúre
Jahňacie stehno/pečená jahňacina	1 - 1.5	Turbo gril	150 - 170	100 - 120	1
Jahňací chrbát	1 - 1.5	Turbo gril	160 - 180	40 - 60	1

Zverina

Pokrm	Množstvo (kg)	Funkcia	Teplota (°C)	Čas (min)	Úroveň v rúre
Zajačí chrbát/ Noha zajaca	do 1	Horný/Dolný ohrev	230 ¹⁾	30 - 40	1
Srnčí/jelení chrbát	1.5 - 2	Horný/Dolný ohrev	210 - 220	35 - 40	1
Srnčie stehno	1.5 - 2	Horný/Dolný ohrev	180 - 200	60 - 90	1

1) Rúru predhrejte.

Hydina

Pokrm	Množstvo (kg)	Funkcia	Teplota (°C)	Čas (min)	Úroveň v rúre
Časti hydiny	0,2 - 0,25 každá	Turbo gril	200 - 220	30 - 50	1
Polovica ku- raťa	0,4 - 0,5 kaž- dá	Turbo gril	190 - 210	35 - 50	1
Kurča, vy- kímené	1 - 1.5	Turbo gril	190 - 210	50 - 70	1
Kačka	1.5 - 2	Turbo gril	180 - 200	80 - 100	1
Hus	3.5 - 5	Turbo gril	160 - 180	120 - 180	1
Morka	2.5 - 3.5	Turbo gril	160 - 180	120 - 150	1
Morka	4 - 6	Turbo gril	140 - 160	150 - 240	1

Ryba (v pare)

Pokrm	Množstvo (kg)	Funkcia	Teplota (°C)	Čas (min)	Úroveň v rúre
Celá ryba do 1 kg	1 - 1.5	Horný/Dolný ohrev	210 - 220	40 - 60	1

10.13 Gril

- Grilujte vždy s maximálnou teplotou.
- Rošt zasunúť do úrovne rúry odporúčanej v tabuľke grilovania.
- Pekáč vždy zasunúť do prvej úrovne rúry, aby zachytával tuk.
- Grilujte iba ploché kúsky mäsa alebo ryby.

- Prázdnu rúru vždy predhrievajte pomocou funkcií grilu 5 minút.

**UPOZORNENIE!**

Grilujte vždy pri zatvorených dverkách rúry.

Gril

Pokrm	Teplota (°C)	Čas (min)		Úroveň v rúre
		1. strana	2. strana	
Pečené hovädzie mäso	210 - 230	30 - 40	30 - 40	2
Hovädzie filety	230	20 - 30	20 - 30	3
Bravčový chrbát	210 - 230	30 - 40	30 - 40	2
Teľací chrbát	210 - 230	30 - 40	30 - 40	2
Jahňací chrbát	210 - 230	25 - 35	20 - 25	3
Celá ryba, 500 – 1 000 g	210 - 230	15 - 30	15 - 30	3 / 4

10.14 Mrazené Pokrm

Použite funkciu Teplovzdušné pečenie.

Pokrm	Teplota (°C)	Čas (min)	Úroveň v rúre
Pizza, mrazená	200 - 220	15 - 25	2
Americká pizza, mrazená	190 - 210	20 - 25	2
Pizza, chladená	210 - 230	13 - 25	2
Malé pizze, mrazené	180 - 200	15 - 30	2
Hranolčky, tenké	200 - 220	20 - 30	3
Hranolčky, hrubé	200 - 220	25 - 35	3
Americké Zemiaky, Krokety	220 - 230	20 - 35	3
Opečené Zemiakové Pyré	210 - 230	20 - 30	3
Lasagne/cannelloni, čerstvé	170 - 190	35 - 45	2
Lasagne/cannelloni, zmraz.	160 - 180	40 - 60	2
Syr pečený v rúre	170 - 190	20 - 30	3
Kuracie Krídla	190 - 210	20 - 30	2

10.15 Rozmrazovanie

- Jedlo vyberte z obalu a položte ho na tanier.
- V rúre použite prvú úroveň zdola.
- Jedlo nezakrývajte miskou ani tanierom, pretože by sa tým mohol predĺžiť čas rozmrazovania.
- Pri veľkých porciách jedla umiestnite na dno dutiny rúry prázdny tanier

otočený nadol. Jedlo vložte do hlbokého taniera alebo nádoby a následne položte na tanier, ktorý je v

rúre. V prípade potreby vyberte rošty rúry.

Pokrm	Množstvo (kg)	Čas rozmrazovania (min.)	Dodatočný čas rozmrazovania (v min.)	Poznámky
Kurča	1	100 - 140	20 - 30	Kurča položte na prevrátený tanierik položený vo veľkom tanieri. Po uplynutí polovice času obráťte.
Mäso	1	100 - 140	20 - 30	Po uplynutí polovice času obráťte.
Pstruh	0.15	25 - 35	10 - 15	-
Jahody	0.3	30 - 40	10 - 20	-
Maslo	0.25	30 - 40	10 - 15	-
Smotana	2 x 0,2	80 - 100	10 - 15	Smotanu vyšľahajte, kým je miestami ešte mierne zmrazená.
Torta	1.4	60	60	-

10.16 Zaváranie - Dolný ohrev

- Používajte len zaváracie poháre rovnakej veľkosti dostupné na trhu.
- Nepoužívajte poháre so skrutkovacím viečkom ani s bajonetovým uzáverom ani plechovky.
- Pri tejto funkcii použite prvú úroveň zdola.
- Na plech na pečenie nedávajte viac než šesť litrových zaváracích pohárov.

- Poháre rovnomerne naplňte a zatvorte.
- Poháre sa nesmú navzájom dotýkať.
- Do plechu na pečenie nalejte približne 1/2 litra vody, aby sa v rúre vytvorila dostatočná vlhkosť.
- Keď tekutina v pohároch začne vriieť (asi po 35 - 60 minútach pri jednolitrových pohároch), rúru vypnite alebo znížte teplotu na 100 °C (pozrite si tabuľku).

Mäkké ovocie

Pokrm	Teplota (°C)	Čas varenia, kým tekutina nezačne slabo vriieť (v min.)	Ďalšie varenie pri 100 °C (min.)
Jahody/čučoriedky/ maliny/zrelé egreše	160 - 170	35 - 45	-

Kôstkovice

Pokrm	Teplota (°C)	Čas varenia, kým tekutina nezačne slabo vriieť (v min.)	Ďalšie varenie pri 100 °C (min.)
Hrušky/dule/slivky	160 - 170	35 - 45	10 - 15

Zelenina

Pokrm	Teplota (°C)	Čas varenia, kým tekutina nezačne slabo vriet' (v min.)	Ďalšie varenie pri 100 °C (min.)
Mrkva ¹⁾	160 - 170	50 - 60	5 - 10
Uhorky	160 - 170	50 - 60	-
Miešaná zelenina	160 - 170	50 - 60	5 - 10
Kaleráb/hrášok/špar- gľa	160 - 170	50 - 60	15 - 20

1) Po vypnutí rúry nechajte odstáť.

10.17 Sušenie – Teplotovzdušné Pečenie

Plechý pokryte papierom odolným voči tuku alebo papierom na pečenie.

Aby ste dosiahli lepší výsledok, po uplynutí polovice času sušenia rúru

vypnite, otvorte dvierka, pokrm nechajte na jednu noc vychladnúť a až potom dokončíte sušenie.

Zelenina

Pred jeden plech na pečenie použite tretiu úroveň v rúre.

Pre 2 plechy použite prvú a štvrtú úroveň v rúre.

Pokrm	Teplota (°C)	Čas (hod.)
Strukoviny	60 - 70	6 - 8
Paprika	60 - 70	5 - 6
Zelenina na kvasenie	60 - 70	5 - 6
Huby	50 - 60	6 - 8
Bylinky	40 - 50	2 - 3

Ovocie

Pokrm	Teplota (°C)	Čas (hod.)	Úroveň v rúre	
			1 úroveň	2 úrovne
Slivky	60 - 70	8 - 10	3	1 / 4
Marhule	60 - 70	8 - 10	3	1 / 4
Jablkové plátky	60 - 70	6 - 8	3	1 / 4
Hrušky	60 - 70	6 - 9	3	1 / 4

10.18 Informácie pre skúšobne

Skúšky podľa noriem EN 60350-1:2013 a IEC 60350-1:2011.

Pečenie na jednej úrovni. Pečenie vo formách

Pokrm	Funkcia	Teplota (°C)	Čas (min)	Úroveň v rúre
Piškótvý koláč bez tuku	Teplovzdušné Pečenie	140 - 150	35 - 50	2
Piškótvý koláč bez tuku	Horný/Dolný Ohrev	160	35 - 50	2
Jablkový koláč (2 formy, priemer 20 cm, rozmiestnené po uhlopriečke)	Teplovzdušné Pečenie	160	60 - 90	2
Jablkový koláč (2 formy, priemer 20 cm, rozmiestnené po uhlopriečke)	Horný/Dolný Ohrev	180	70 - 90	1

Pečenie na jednej úrovni. Sušienky
Použite tretiu úroveň v rúre.

Pokrm	Funkcia	Teplota (°C)	Čas (min)
Linecké koláčiky/ploché pečivo	Teplovzdušné Pečenie	140	25 - 40
Linecké koláčiky/ploché pečivo	Horný/Dolný Ohrev	160 ¹⁾	20 - 30
Malé koláčiky (20 ks/plech)	Teplovzdušné Pečenie	150 ¹⁾	20 - 35
Malé koláčiky (20 ks/plech)	Horný/Dolný Ohrev	170 ¹⁾	20 - 30

¹⁾ Rúru predhrejte.

Viacúrovňové pečenie. Sušienky

Pokrm	Funkcia	Teplota (°C)	Čas (min)	Úroveň v rúre	
				2 úrovne	3 úrovne
Linecké koláčiky/ploché pečivo	Teplovzdušné Pečenie	140	25 - 45	1 / 4	1 / 3 / 5

Pokrm	Funkcia	Teplota (°C)	Čas (min)	Úroveň v rúre	
				2 úroveň	3 úroveň
Malé koláčiky (20 ks/plech)	Teplovzdušné Pečenie	150 ¹⁾	23 - 40	1 / 4	-

1) Rúru predhrejte.

Gril
Prázdnu rúru predhrievajte 5 minút.

Grilujte s maximálnou nastavenou teplotou.

Pokrm	Funkcia	Čas (min)	Úroveň v rúre
Hrianky	Gril	1 - 3	5
Hovädzí steak	Gril	24 - 30 ¹⁾	4

1) Po uplynutí polovice času obráťte.

11. OŠETROVANIE A ČISTENIE



VAROVANIE!

Pozrite si kapitoly ohľadne bezpečnosti.

11.1 Poznámky k čisteniu

Prednú stranu rúry očistite mäkkou tkaninou namočenou v teplej vode s prídavkom mierneho čistiaceho prostriedku.

Na čistenie kovových povrchov použite príslušný čistiaci prostriedok.

Vnútro rúry vyčistite po každom použití. Hromadenie tuku alebo zvyškov jedál môže mať na následok vznik požiaru. Riziko je vyššie pri grilovacom pekáči.

Po každom použití vyčistite všetko príslušenstvo a nechajte ho uschnúť. Použite mäkkú handričku namočenú v teplej vode s prídavkom čistiaceho prostriedku. Príslušenstvo sa nesmie umývať v umývačke riadu.

Odolné nečistoty odstráňte špeciálnym čistiacim prostriedkom pre rúry na pečenie.

Ak máte príslušenstvo s nelepivým povrchom, nečistite ho agresívnymi

prostriedkami, ostrými predmetmi ani v umývačke riadu. Môže to spôsobiť poškodenie nepriľnavého povrchu.

Po každom použití vyčistite vlhkosť z dutiny.

11.2 Čistenie priehlbiny dutiny rúry

Proces čistenia odstraňuje zvyšky vodného kameňa z priehlbiny dutiny rúry po procese pečenia s vlhkosťou.



Pre funkciu: Teplovzdušné pečenie PLUSProces čistenia odporúčame vykonať minimálne po každých 5-10 cykloch varenia.

1. Do priehlbiny dutiny na dne rúry nalejte 250 ml octu. Použite maximálne 6 % ocot bez prídavných látok.
2. Počkajte 30 minút, kým ocot nerozpuští zostatkový vodný kameň pri okolitej teplote.
3. Dutinu rúry poutierajte vlhkou handrou namočenou vo vlažnej vode.

11.3 Vybratie zasúvacích líšt

Pri čistení rúry z nej vyberte zasúvacie líšty.



UPOZORNENIE!

Pri vyberaní zasúvacích líšt postupujte veľmi opatrne.

1. Odtiahnite prednú časť zasúvacích líšt od bočnej steny.

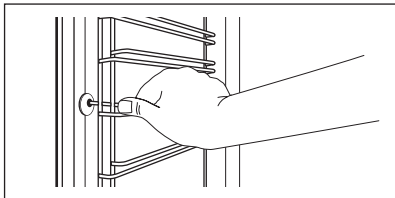

2. Zadnú časť líšt odtiahnite od bočnej steny a líšty vyberte.

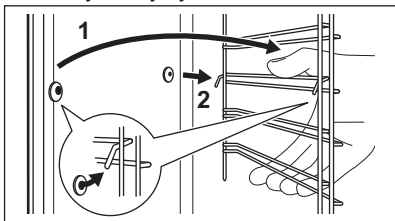

Pri inštalácii odstráneného príslušenstva zvoľte opačný postup.



Upevňovacie kolíky na teleskopických líštach musia smerovať dopredu.

11.4 Čistenie vodou

Postup čistenia využíva vlhkosť na odstránenie zvyškov tuku a potravín z rúry.

1. Do priehlbiny dutiny na dne rúry nalejte 200 ml vody.
2. Nastavte funkciu: a výber potvrdíte tlačidlom .
3. Teplotu nastavte na 90 °C.
4. Rúru nechajte spustenú 30 minút.
5. Rúru vypnite a nechajte ju vychladnúť.
6. Keď rúra vychladne, vyčistite ju jemnou handričkou.



VAROVANIE!

Skôr než sa rúra dotknete, uistite sa, že vychladla. Hrozí riziko popálenia.

11.5 Strop rúry



VAROVANIE!

Pred sklopením ohrevného telesa spotrebič vypnite. Skontrolujte, či je spotrebič studený. Hrozí riziko popálenia.

Vyberte zasúvacie líšty.

Horné ohrevné teleso je možné sklopiť, aby ste si uľahčili čistenie stropu rúry.

1. Ohrevné teleso uchopte oboma rukami za prednú časť.
2. Potiahnite dopredu proti tlaku pružiny a smerom von z dvoch držiakov.

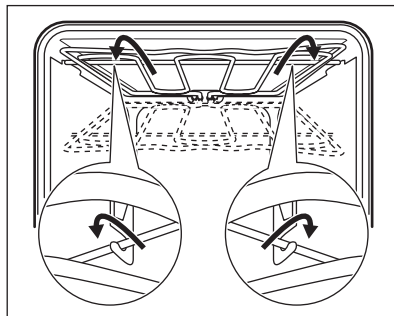

Ohrevné teleso sa sklopí.

3. Vyčistite strop rúry.
4. Pri inštalácii ohrevného telesa zvoľte opačný postup.



Ohrevné teleso správne nainštalujte nad držiaky na vnútorných stenách spotrebiča.

5. Nainštalujte zasúvacie líšty.

11.6 Odstránenie a montáž dvierok

Dvierka a vnútorné sklenené panely môžete vybrať a vyčistiť. Počet sklenených panelov sa líši v závislosti od modelu.



VAROVANIE!
Dvierka sú ťažké.

1. Dvierka úplne otvorte.
2. Úplne nadvihnite upínacie páky (A) na dvoch pántoch dvierok.

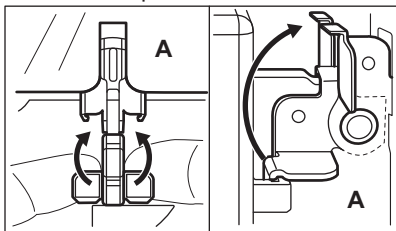

3. Dvierka zatvorte do uhla približne 45°.

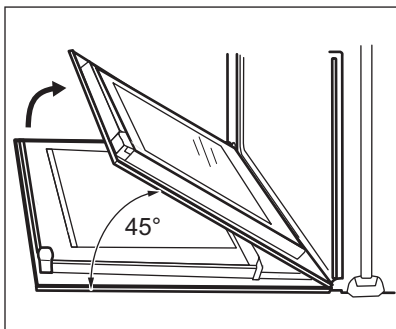

4. Dvierka rúry uchopte po oboch stranách a potiahnite ich od rúry v určitom uhle smerom nahor.
5. Dvierka položte vonkajšou stranou nadol na mäkkú tkaninu na rovny povrch.
6. Uchopte rám dvierok (B) na hornom okraji dvierok po oboch stranách a zatlačte ho dovnútra, aby sa uvoľnili upevňovacie západky.

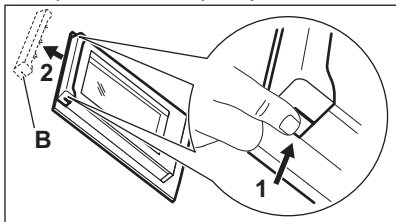

UPOZORNENIE!
Pri nešetrnom zaobchádzaní so sklom, najmä na hranách predného panelu, môže sklo prasknúť.

7. Rám dvierok vyberte potiahnutím dopredu.
8. Sklenené panely dvierok uchopte na ich hornej hrane a po jednom ich vytiahnite smerom nahor z úchytiak.

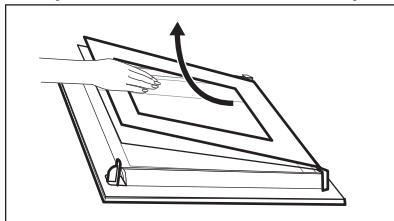

9. Sklenený panel umyte vodou s prídavkom saponátu. Sklenený panel dôkladne osušte.

Po dokončení čistenia vykonajte hore uvedené kroky v opačnom poradí. Najprv namontujte malý panel, potom väčší a dvierka.



VAROVANIE!

Uistite sa, že sú sklá vložené v správnej polohe, inak sa môže prehriať povrch dierok.

11.7 Výmena osvetlenia



VAROVANIE!

Hrozí nebezpečenstvo zásahu elektrickým prúdom. Žiarovka môže byť horúca.

1. Vypnite rúru. Počkajte, kým rúra vychladne.
2. Rúru odpojte zo siete.
3. Na dno dutiny položte handričku.

Horné svetlo

1. Sklenený kryt otočte a vyberte ho.

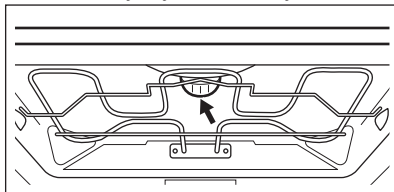

2. Sklenený kryt vyčistite.
3. Nahraďte žiarovku inou vhodnou žiarovkou odolnou teplotám do 300 °C.
4. Nasadte sklenený kryt.

12. RIEŠENIE PROBLÉMOV



VAROVANIE!

Pozrite si kapitoly ohľadne bezpečnosti.

12.1 Čo robiť, keď...

Problém	Možné príčiny	Riešenie
Rúra sa nedá zapnúť ani používať. Na displeji rúry sa zobrazí „400“ a zaznie zvukový signál.	Rúra je nesprávne pripojená ku zdroju elektrického napájania.	Skontrolujte, či je rúra správne pripojená ku zdroju elektrického napájania (pozrite si schému pripojenia).
Rúra sa nezohrieva.	Rúra je vypnutá.	Rúru zapnite.
Rúra sa nezohrieva.	Nie sú nastavené hodiny.	Nastavte čas.
Rúra sa nezohrieva.	Nie sú nastavené potrebné nastavenia.	Skontrolujte, či sú nastavenia správne.
Rúra sa nezohrieva.	Poistka je vypálená.	Skontrolujte, či je príčinou poruchy práve poistka. Ak sa poistka vypáli opakovane, obráťte sa na kvalifikovaného elektrikára.
Nesvieti žiarovka.	Žiarovka je vypálená.	Vymeňte žiarovku.
Vnútri rúry a na jedlách sa zráža para a vytvára sa skondenzovaná voda.	Jedlo ste nechali v rúre príliš dlho.	Po ukončení pečenia nenechávajte jedlá v rúre dlhšie ako 15 – 20 minút.
Pri použití nasledujúcej funkcie nie je účinnosť pečenia uspokojivá: Teplovzdušné pečenie PLUS.	Nezapli ste funkciu: Teplovzdušné pečenie PLUS.	Pozrite si časť „Zapnutie funkcie: Teplovzdušné pečenie PLUS“.
Pri použití nasledujúcej funkcie nie je účinnosť pečenia uspokojivá: Teplovzdušné pečenie PLUS.	Nezapli ste správne funkciu: Stlačte tlačidlo Plus Para Teplovzdušné pečenie PLUS.	Pozrite si časť „Zapnutie funkcie: Teplovzdušné pečenie PLUS“.
Pri použití nasledujúcej funkcie nie je účinnosť pečenia uspokojivá: Teplovzdušné pečenie PLUS.	Priehlinu dutiny rúry ste nezaplnili vodou.	Pozrite si časť „Zapnutie funkcie: Teplovzdušné pečenie PLUS“.
Chcete aktivovať funkciu Teplovzdušné pečenie, ale svietí tlačidlo Plus Para.	Je aktívna funkcia Teplovzdušné pečenie PLUS.	Funkciu Teplovzdušné pečenie PLUS vypnete stlačením tlačidla Plus Para  .

Problém	Možné príčiny	Riešenie
Voda v priehlbine dutiny rúry nevrie.	Teplota je príliš nízka.	Nastavte teplotu na minimálne 110 °C. Pozrite si kapitolu „Tipy a rady“.
Z priehlbiny dutiny rúry vyteká voda.	V priehlbine dutiny rúry je priveľa vody.	Vypnite rúru a skontrolujte, či spotrebič vychladol. Vodu poutierajte špongiou alebo handrou. Do reliéfu dutiny rúry pridajte správne množstvo vody. Pozrite si konkrétny postup.

12.2 Servisné údaje

Ak problém nedokážete odstrániť sami, kontaktujte predajcu alebo autorizované servisné stredisko.

Údaje potrebné pre autorizované servisné stredisko nájdete na typovom

štítku. Typový štítok sa nachádza na prednom ráme vnútorného priestoru rúry. Neodstraňujte typový štítok z dutiny rúry.

Odporúčame, aby ste si sem zapísali tieto údaje:	
Model (MÓD.)
Číslo výroby (PNC)
Sériové číslo (S.N.)

13. ENERGETICKÁ ÚČINNOSŤ

13.1 Dátový list produktu a informácie o produkte podľa EU 65-66/2014

Názov dodávateľa	AEG
Model	BES351110M
Index energetickej účinnosti	95.3
Energetická trieda	A
Spotreba energie pri štandardnom naplnení, tradičný režim	0.99 kWh/cyklus
Spotreba energie pri štandardnom naplnení, režim s ventilátorom	0.81 kWh/cyklus
Počet dutín	1
Zdroj tepla	Elektrina

Objem	71 l
Typ rúry	Zabudovateľná rúra
Hmotnosť	34.0 kg

EN 60350-1 - Elektrické varné spotrebiče pre domácnosť. Časť 1: Sporáky, rúry, parné rúry a grily. Metódy merania výkonových parametrov.

13.2 Úspora energie



Rúra má funkcie, ktoré vám pomôžu usporiť energiu pri každodennom pečení.

Všeobecné rady

Uistite sa, že sú dvierka rúry počas prevádzky rúry zatvorené. Počas pečenia neotvárajte príliš často dvierka. Tesnenie dvierok udržiavajte čisté a uistite sa, že je upevnené na svojom mieste.

V záujem vyššej úspory energie použite kovový riad.

Ak je to možné, rúru pred vložením jedla dovnútra nepredhrievajte.

Ak proces pečenia pokrmu trvá viac ako 30 minút, 3-10 minút pred ukončením

pečenia (v závislosti od času pečenia) znížte teplotu v rúre na minimum. Pokrm sa bude naďalej piecť vďaka zvyškovému teplu v rúre.

Zvyškové teplo použite na ohrev ostatných pokrmov.

Keď pripravujete niekoľko pokrmov naraz, zachovajte čo najkratšie prestávky medzi pečením.

Pečenie s ventilátorom

Ak je to možné, použite funkcie pečenia s ventilátorom, aby ste dosiahli úsporu energie.

Uchovanie teploty jedla

Ak chcete jedlo uchovať teplé pomocou zvyškového tepla, zvolte najnižšie možné nastavenie teploty.

Vlhké pečenie

Funkcia určená na úsporu energie počas pečenia.

14. OCHRANA ŽIVOTNÉHO PROSTREDIA

Materiály označené symbolom

odovzdajte na recykláciu.  Obal hodte do príslušných kontajnerov na recykláciu. Chráňte životné prostredie a zdravie ľudí a recyklujte odpad z elektrických a elektronických spotrebičov. Nelikvidujte

spotrebiče označené symbolom spolu s odpadom z domácnosti.  Výrobok odovzdajte v miestnom recyklačnom zariadení alebo sa obráťte na obecný alebo mestský úrad.

www.aeg.com/shop



867352044-B-462018



AEG