

EW6S226SI



LV Veļas mašīna
SK Práčka

Lietošanas instrukcija
Návod na používanie

2
40



Electrolux

SATURS

1. DROŠĪBAS INFORMĀCIJA.....	3
2. DROŠĪBAS NORĀDĪJUMI.....	4
3. UZSTĀDĪŠANA.....	6
4. PIEDERUMI.....	9
5. IZSTRĀDĀJUMA APRAKSTS.....	10
6. VADĪBAS PANELIS.....	10
7. TASTATŪRA UN POGAS.....	12
8. PROGRAMMAS.....	15
9. IESTATĪTIE PARAMETRI.....	21
10. PIRMS PIRMĀS IESLĒGŠANAS.....	21
11. IZMANTOŠANA IKDIENĀ.....	21
12. PADOMI UN IETEIKUMI.....	26
13. KOPŠANA UN TĪRĪŠANA.....	27
14. PROBLĒMRISINĀŠANA.....	32
15. PATĒRIŅA DATI.....	35
16. TEHNISKIE DATI.....	35
17. ĪSA PAMĀCĪBA.....	36
18. PRODUKTA INFORMĀCIJAS LAPA SASKAŅĀ AR ES REGULU NR. 1369/2017.....	38

MĒS DOMĀJAM PAR JUMS

Pateicamies, ka iegādājāties Electrolux ierīci. Ierīces ražošanā un modernizēšanā uzkrāta gadu desmitiem ilga pieredze. Tā radīta pārdomāta un mūsdienīga, tieši kā jums. Katru reizi to lietojot, varat būt pārliecināti, ka gūsiet labus rezultātus. Lai arī lūdzam Electrolux!

Apmeklējiet mūsu mājas lapu:



Atrodiet lietošanas padomus, brošūras, informāciju par traucējumu novēršanu un apkopi:

www.electrolux.com/webselfservice



Reģistrējiet savu produktu, lai uzlabotu pakalpojumu:

www.registerelectrolux.com



Iegādājieties ierīcei oriģinālās rezerves daļas, materiālus un piederumus:

www.electrolux.com/shop

KLIENTU APKALPOŠANA UN PAKALPOJUMI

Iesakām izmantot oriģinālās rezerves daļas.

Sazinoties ar apkalpes dienestu, pārliecinieties, vai jums ir šādi dati: Modelis, izstrādājuma Nr., sērijas numurs.

Šo informāciju var atrast tehnisko datu plāksnītē.

 Drošības informācija brīdinājumam un piesardzībai

 Vispārēja informācija un padomi

 Informācija par apkārtējo vidi

Izmaiņu tiesības rezervētas.

1. ⚠️ DROŠĪBAS INFORMĀCIJA

Pirms ierīces uzstādīšanas un lietošanas rūpīgi izlasiet pievienotos norādījumus. Ražotājs neatbild par savainojumiem un bojājumiem, kas radušies ierīces nepareizas uzstādīšanas vai izmantošanas rezultātā. Glabājiet šīs instrukcijas drošā, pieejamā vietā, lai tās varētu izmantot nākotnē.

1.1 Bērnu un nespējīgu cilvēku drošība

- Šo ierīci drīkst izmantot bērni no 8 gadu vecuma un cilvēki ar ierobežotām fiziskām, sensorām vai garīgām spējām, vai pieredzes un zināšanu trūkumu atbildīgās personas uzraudzībā vai, ja tie ir informēti par ierīces drošu lietošanu un izprot potenciālos riskus.
- Bērniem no 3 līdz 8 gadu vecumam un personām ar ļoti plašu un sarežģītu invaliditāti jāliedz piekļuve ierīcei, ja vien tos nepārtraukti neuzrauga.
- Ierīces tuvumā nedrīkst atrasties bērni līdz 3 gadu vecumam bez uzraudzības.
- Neļaujiet bērniem rotaļāties ar ierīci.
- Neļaujiet bērniem tuvojies iepakojumam un atbrīvojieties no tā attiecīgi.
- Glabājiet mazgāšanas līdzekļus bērniem nepieejamās vietās.
- Neļaujiet bērniem un mājdzīvniekiem atrasties ierīces tuvumā, ja ierīces durvis ir atvērtas.
- Ja ierīcei ir bērnu drošības ierīce, tā jāaktivizē.
- Bērni nedrīkst tīrīt ierīci un veikt tās apkopi bez uzraudzības.

1.2 Vispārīgi drošības norādījumi

- Nemainiet šīs ierīces specifikācijas.
- Ierīce paredzēta izmantošanai mājāsaimniecībā un līdzīgiem mērķiem, piemēram:
 - darbinieku virtuves zonās veikalos, birojos un citās darba vietās;

- viesu lietošanai viesnīcās, moteļos, privātajās viesnīcās un citās apdzīvojamās vidēs;
- komunālās teritorijās izmantošanai dzīvokļu blokos vai veļas mazgāšanas punktos.
- Nepārsniedziet maksimālo ievietojamo veļas svaru 6 kg (skatiet sadaļu "Programmu tabula").
- Ūdens spiedienam ūdens ieplūdes punktā no savienojuma ir jābūt no 0,5 bar (0,05 MPa) līdz 8 bar (0,8 MPa).
- Ventilācijas atveres pamatnē nedrīkst aizsegt ar paklāju vai citu grīdas segumu.
- Ierīci pievieno ūdens padevei ar komplektā iekļautajiem jaunajiem šļūteņu cauruļu komplektiem vai citiem pilnvarota servisa centra piegādātiem jauniem šļūteņu komplektiem.
- Jau lietotu cauruļu komplektus nedrīkst izmantot atkārtoti.
- Ja elektrības padeves vads ir bojāts, lai izvairītos no elektrības trieciena riska, to jānomaina ražotājam, autorizētajam servisa centram vai citam kvalificētam speciālistam.
- Pirms apkopes izslēdziet ierīci un atvienojiet spraudkontakta no elektrotīkla.
- Ierīces tīrīšanai neizmantojiet augstspiediena ūdens strūklu un/vai tvaiku.
- Tīriet ierīci ar mitru drānu. Izmantojiet tikai neitrālus mazgāšanas līdzekļus. Neizmantojiet abrazīvus izstrādājumus, abrazīvus sūkļus, šķīdinātājus vai metāla priekšmetus.

2. DROŠĪBAS NORĀDĪJUMI

2.1 Uzstādīšana



Uzstādīšanai jāatbilst attiecīgajiem valsts noteikumiem.

- Noņemiet visu iepakojumu un pārvadāšanas skrūves, ieskaitot gumijas ieliktni ar plastmasas starpliku.
- Glabājiet transportēšanai paredzētās skrūves drošā vietā. Ja ierīce vēlāk jāpārvieta, tās atkārtoti jāievieto, lai nofiksētu tilpni, lai novērstu iekšējus ierīces bojājumus.
- Vienmēr uzmanīgi pārvietajiet ierīci, jo tā ir smaga. Vienmēr izmantojiet drošības cimdus un ierīces komplektācijā iekļautos apavus.

- Neuzstādi un nelietojiet bojātu ierīci.
- Ievērojiet kopā ar ierīci piegādātās uzstādīšanas norādes.
- Neuzstādi un nelietojiet ierīci vietā, kur temperatūra ir zemāka par 0 °C un kur tā ir pakļauta nokrišņu iedarbībai.
- Virsmai, uz kuras ierīci paredzēts uzstādīt, jābūt līdzenai, stabīlai, karstumizturīgai un tīrai.
- Pārliecinieties, ka starp ierīci un grīdu cirkulē gaiss.
- Kad ierīce novietota pastāvīgajā vietā, pārbaudiet, vai tā ir pareizi nolīmeņota, izmantojot spirta līmeņrādi. Ja nepieciešams, noregulējiet kājiņas attiecīgi.
- Neuzstādi ierīci virs grīdas noteces lūkas.
- Nešļakstiet ūdeni uz ierīci un nepakļaujiet to pārmērīgam mitrumam.
- Neuzstādi ierīci vietā, kur ierīces durvis nevar atvērt līdz galam.
- Nelieciet zem ierīces slēgtu trauku ūdens savākšanai iespējamās noplūdes gadījumā. Sazinieties ar pilnvaroto servisa centru, lai pārliecinātos, kādus piederumus var lietot.

2.2 Elektrības padeves pieslēgums



BRĪDINĀJUMS!

Var izraisīt ugunsgrēku un elektrošoku.

- Ierīce jābūt iezemētai.
- Vienmēr izmantojiet pareizi uzstādītu, drošu kontaktlīdzdu.
- Pārliecinieties, ka tehnisko datu plāksnītē norādītie parametri atbilst elektroīkla parametriem.
- Nelietojiet daudzkontakta adapterus vai pagarinātājus.
- Rīkojieties uzmanīgi, lai nesabojātu kontaktspraudni un strāvas vadu. Ja iekārtas elektropadeves kabeli nepieciešams nomainīt, to jāveic tuvākajā autorizētajā servisa centrā.
- Pieslēdziet kontaktspraudni kontaktlīdzdai tikai uzstādīšanas beigās. Pārbaudiet, vai pēc

uzstādīšanas kontaktspraudnim var brīvi piekļūt.

- Neaiztieciot strāvas kabeli vai spraudkontakta ar slāpām rokām.
- Nekad neatslēdziet ierīci no tīkla, velkot aiz barošanas kabeļa. Vienmēr velciet aiz spraudkontakta.
- Ierīce atbilst Eiropas Savienības direktīvām.

2.3 Elektrības padeves pieslēgšana

- Nesabojājiet ūdens šļūtenes.
- Pirms pievienošanas jaunām caurulēm, ilgāku laiku neizmantojam caurulēm, labotām caurulēm vai caurulēm, kurām pievienotas jaunas ierīces (ūdens skaitītāji u.c.), ļaujiet ūdenim tecēt, kamēr tas ir tīrs un skaidrs.
- Pārbaudiet, vai nav redzamas ūdens noplūdes pirmās ierīces lietošanas reizes laikā un pēc tās.
- Neizmantojiet šļūtenes pagarinājumu, ja ietilpdes šļūtene ir pārāk īsa. Sazinieties ar servisa centru, lai saņemtu jaunu ietilpdes šļūteni.
- Iespējams, ka novērosiet ūdens izplūšanu no aizplūdes šļūtenes. Tas ir rūpnīcā veiktās ierīces pārbaudes ar ūdeni dēļ.
- Jūs varat pagarināt aizplūdes šļūteni ne vairāk kā par 400 cm. Sazinieties ar pilnvaroto servisa centru, lai saņemtu citu aizplūdes šļūteni un pagarinājumu.

2.4 Izmantošana



BRĪDINĀJUMS!

Pastāv risks gūt savainojumus, elektrošoku, izraisīt ugunsgrēku, apdegumus vai ierīces bojājumus.

- Ievērojiet drošības norādījumus uz mazgāšanas līdzekļa iepakojuma.
- Neievietojiet ierīcē, neturiet tās tuvumā vai uz tās viegli uzliesmojošas vielas vai ar viegli uzliesmojošām vielām piesūcinātus priekšmetus.
- Pārliecinieties, ka no veļas ir izņemti visi metāla priekšmeti.

- Nedrīkst mazgāt audumus, kuri stipri sasmērēti ar eļļu, smērvielām vai citām taukainām vielām. Tādējādi var sabojāt veļas mašīnas gumijas daļas. Pirms šādu izstrādājumu ievietošanas veļas mašīnā, tie iepriekš jāmazgā ar rokām.
- Neaiztieciet stikla durvis, kamēr darbojas programma. Stikls var būt karsts.

2.5 Servisa izvēlne

- Lai salabotu ierīci, sazinieties ar pilnvarotu servisa centru.
- Lietojiet tikai oriģinālas rezerves daļas.

3. UZSTĀDĪŠANA

BRĪDINĀJUMS!
Skatiet sadaļu "Drošība".

3.1 Izpakošana

1. Noņemiet iepakojuma plēvi. Ja nepieciešams, izmantojiet nazi.

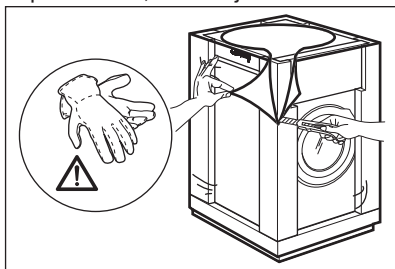

2. Noņemiet kartona virsmu un polistirola iepakojuma materiālus.

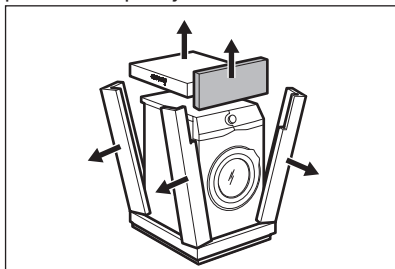

3. Atveriet durvis. Izņemiet visu no veļas tīlpnes.

2.6 Ierīces utilizācija

BRĪDINĀJUMS!
Pastāv savainošanās vai nosmakšanas risks.

- Atvienojiet ierīci no elektropadeves un ūdens padeves.
- Nogrieziet strāvas kabeli netālu no ierīces un utilizējiet to.
- Noņemiet durvju fiksatoru, lai bērni vai mājdzīvnieki nevarētu ierāpties veļas žāvētāja tīlnē un tur sevi ieslēgt.
- Utilizējiet ierīci saskaņā ar WEEE Direktīvu par elektrisko un elektronisko iekārtu atkritumiem.

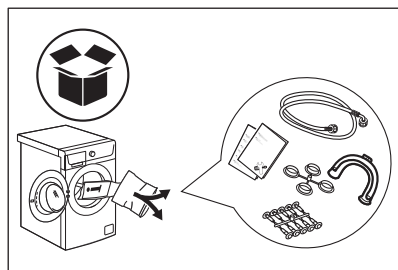

4. Novietojiet priekšējo polistirola iepakojuma daļu uz grīdas aiz ierīces. Uzmanīgi novietojiet ierīci uz aizmugurējās sienas.

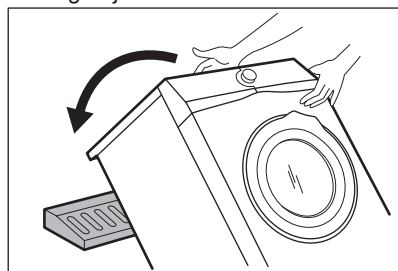

5. Noņemiet no apakšas polistirola pamatni.

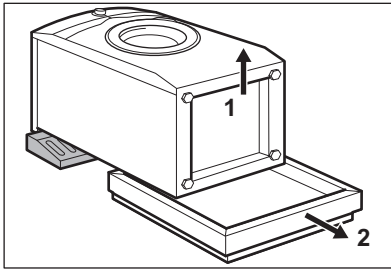

6. Novietojiet ierīci atpakaļ stāvus. Atvienojiet strāvas padeves kabeli un aizplūdes šļūteni no šļūtenes turētāja.

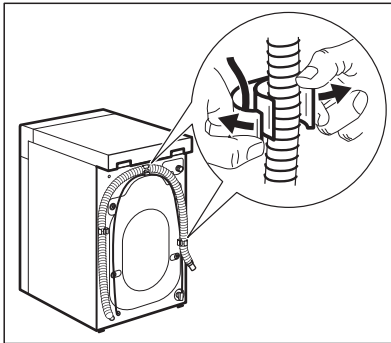

BRĪDINĀJUMS!

Iespējams, ka novērosiet ūdens izplūšanu no aizplūdes caurules. Tas ir tādēļ, ka mazgājamā mašīna ir pārbaudīta rūpnīcā.

7. Izņemiet četras pārvadāšanas skrūves un izvelciet plastmasas starplikas.

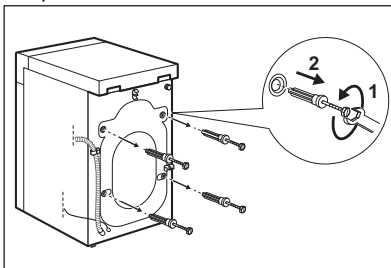

8. Ievietojiet atverēs plastmasas vāciņus, kas atrodami maisiņā ar lietotāja rokasgrāmatu.

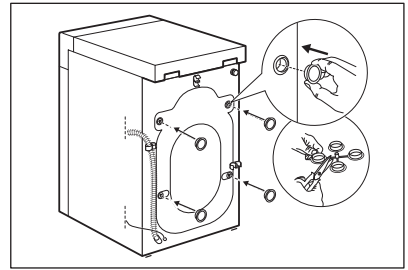

Iesakām saglabāt iesaiņojuma materiālus un transportēšanai paredzētās skrūves gadījumam, ja ierīce būs jāpārvieta.

3.2 Novietošana un līmeņošana

Noregulējiet ierīci pienācīgi, lai novērstu vibrāciju, troksni vai tās izkustēšanos darbības laikā.

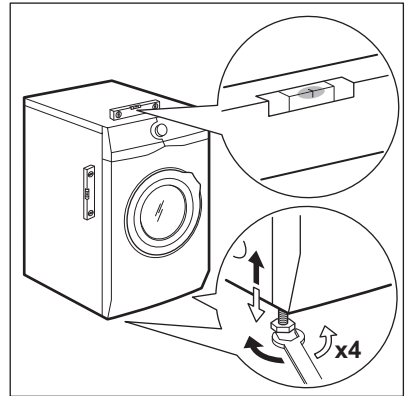

1. Uzstādiet ierīci uz cietas un līdzenas grīdas. Ierīcei jābūt nolīmeņotai un stabilai. Pārliecinieties, ka ierīce nepieskaras sienai vai citiem priekšmetiem un ka zem ierīces ir gaisa cirkulācija.
2. Nedaudz atskrūvējiet vai piegrieziet kājiņas, lai noregulētu līmeni. Visām kājiņām jābalstās kārtīgi pret zemi.



BRĪDINĀJUMS!

Nolīmeņojot ierīci, nenovietojiet zem tās kājiņām kartonu, koku vai līdzīgus materiālus.

3.3 Ieplūdes šļūtene



BRĪDINĀJUMS!

Pārļiecinieties, ka šļūtenes nav bojātas un savienojuma vietās nav noplūžu. Neizmantojiet šļūtenes pagarinājumu, ja ieklūdes šļūtene ir pārāk īsa. Sazinieties ar servisa centru, lai saņemtu citu ieklūdes šļūteni.

1. Pieslēdziet ūdens ieklūdes šļūteni ierīces aizmugurē.

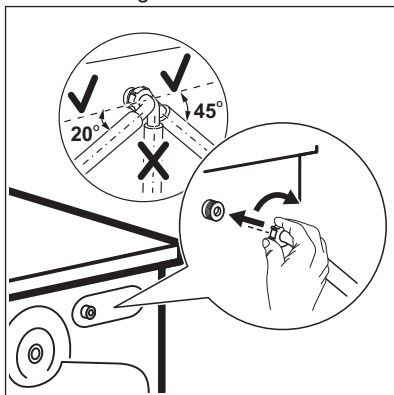

2. Novietojiet to pa labi vai kreisi atkarībā no ūdens krāna stāvokļa. Gādājiet, lai ieklūdes šļūtene neatrastos vertikālā stāvoklī.
3. Ja nepieciešams, atgrieziet gredzenveida uzgriezni, lai novietotu to pareizā pozīcijā.
4. Pievienojiet ūdens ieklūdes šļūteni aukstā ūdens krānam ar 3/4" vītņi.

3.4 Ūdens izsūkņēšana

Noplūdes šļūtenei jāpaliek augstumā, kas nav mazāks par 600 mm un nav lielāks par 1000 mm.



Jūs varat pagarināt noplūdes šļūteni par ne vairāk kā 4000 mm. Sazinieties ar pilnvarotu servisa centru, lai saņemtu citu noplūdes šļūteni un pagarinājumu.

Noplūdes šļūteni iespējams pievienot dažādos veidos:

1. Izveidojiet U formu ar noplūdes šļūteni, un aplieciet to apkārt plastmasas šļūtenes vadīklai.

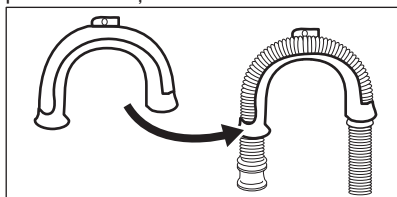

2. Izlietnes malā - piestipriniet vadīklu ūdens krānam vai sienai.

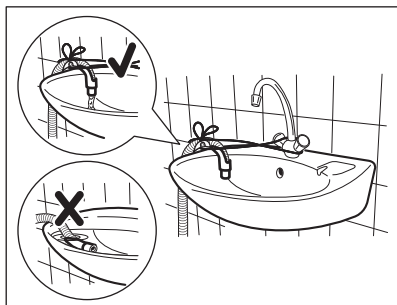

Pārļiecinieties, ka plastmasas vadītka nekustās, kad ierīce izsūknē ūdeni un ka izplūdes šļūtenes gals nav iemērķts ūdenī. Šādi ierīcē var atpakaļ ieplūst netīrs ūdens.

3. Ja noplūdes šļūtenes gals izskatās šādi (skatiet attēlu), jūs to varat iebīdīt uzreiz stāvvadā.

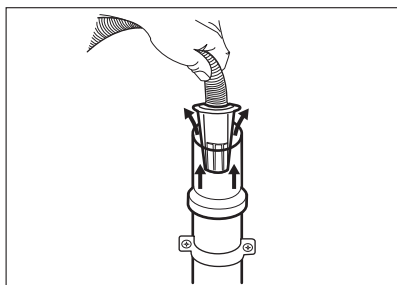

4. Pie stāvvida ar ventilācijas atveri - ievietojiet noplūdes šļūteni pašā

novadcaurulē. Skatiet attēlu.

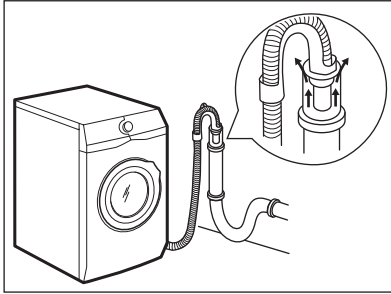

- i** Noplūdes šļūtenes galu vienmēr jānodrošina ar atbilstošu ventilāciju, t.i., izlietnes novadcaurules diametram (min. 38 mm - min. 1,5") jābūt platākam nekā ūdens noplūdes šļūtenes ārējam diametram.
5. Bez plastmasas šļūtenes vadīklas uz izlietnes sifonu- uzbīdriet izvades šļūteni uz sifona pieslēgvietas un nostipriniet ar skavu. Skatiet attēlu.

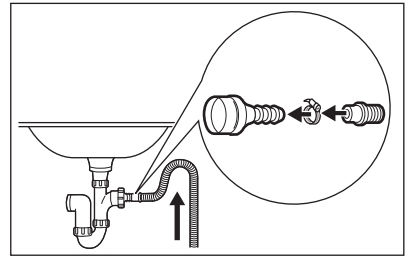

Pārlicinieties, ka noplūdes šļūtene veido cilpu, lai neļautu netīrumiem no ierīces nokļūt izlietnē.

6. Novietojiet šļūteni tieši uz iebūvētas novadcaurules istabas sienā, piestiprinot to ar savilci.

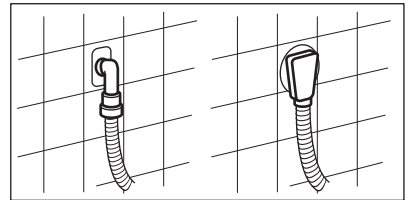

4. PIEDERUMI

4.1 Montāžas plākšņu komplekts (4055171146)

Var iegādāties pie pilnvarotā izplatītāja.

Uzstādot ierīci uz pamatnes, nostipriniet to ar montāžas plāksnēm.

Uzmanīgi izlasiet ar piederumu kopā piegādātas instrukcijas.

4.2 Pieejams vietnē www.electrolux.com/shop vai no autorizēta izplatītāja

- i** Tikai papildpiederumi, kurus apstiprinājis ELECTROLUX, nodrošina ierīces drošības standartus. Ja tiks izmantotas neapstiprinātas detaļas, jebkādas prasības būs spēkā neesošas.

5. IZSTRĀDĀJUMA APRAKSTS

5.1 Ierīces kopskats

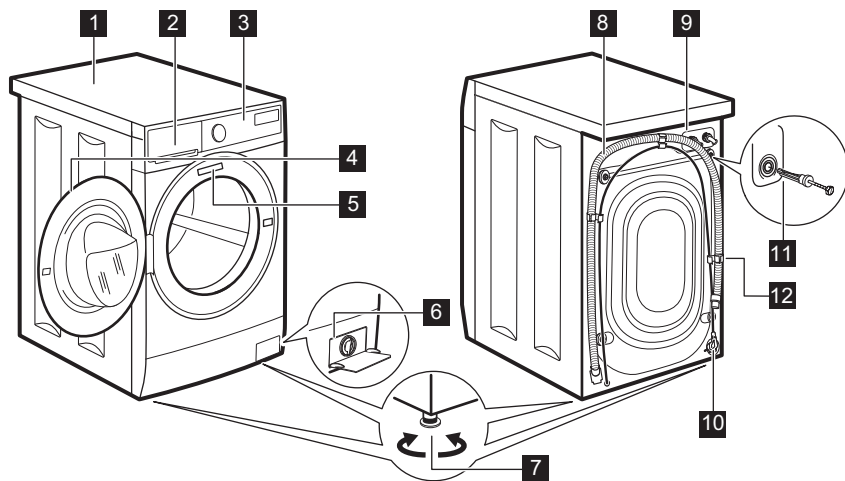

- | | |
|---------------------------------------|--|
| 1 Darba virsma | 8 Noplūdes šļūtene |
| 2 Mazgāšanas līdzekļa dozators | 9 Ieplūdes šļūtenes savienojums |
| 3 Vadības panelis | 10 Strāvas kabelis |
| 4 Durvju rokturis | 11 Transportēšanai paredzētās skrūves |
| 5 Datu plāksnīte | 12 Šļūtenes balsts |
| 6 Ūdens izsūkņēšanas sūknis | |
| 7 Kājiņas ierīces līmeņošanai | |

6. VADĪBAS PANELIS

6.1 Īpašas funkcijas

Jūsu jaunā veļas mazgājamā mašīna atbilst visjaunākajām prasībām efektīvai veļas apstrādei ar zemu ūdens, enerģijas un mazgāšanas līdzekļu patēriņu, kā arī labai audumu aprūpei.

- Pateicoties **Soft Plus iespējai**, veļas mīkstinātājs tiek vienmērīgi izplatīts visā veļā un iekļūst dziļi auduma

šķiedrās, nodrošinot nevainojami mīkstu veļu.

- **SensiCare sistēma** automātiski noregulē programmas ilgumu atbilstoši veļas tilpnē ievietotās veļas daudzumam, lai panāktu nevainojamu mazgāšanas rezultātu visīsākajā iespējamajā laikā.



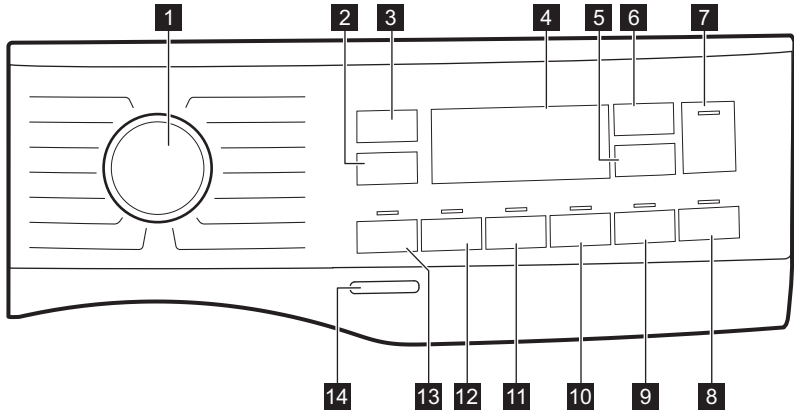





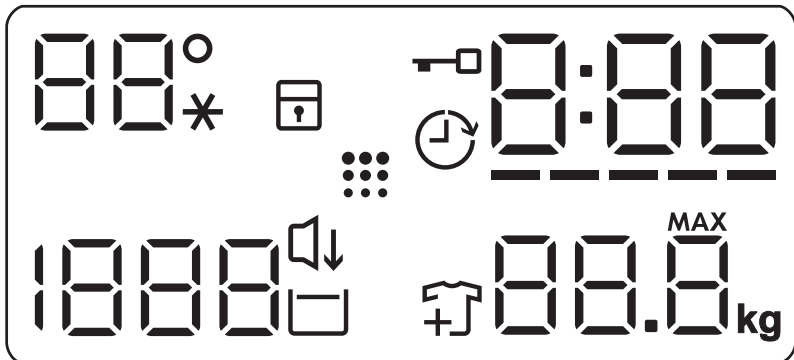



6.2 Vadības paneļa apraksts



- | | |
|--|--|
| 1 Programmu pārslēgs | 8 Nakts skārientaustiņš |
| 2 Apgriezienu samazināšanas skārientaustiņš | 9 Viegli gludināt skārientaustiņš |
| 3 Temperatūra skārientaustiņš | 10 Soft Plus skārientaustiņš |
| 4 Displejs | 11 Papildus skalošana skārientaustiņš |
| 5 Atliktais starts skārientaustiņš | 12 Traipu tīrīšana skārientaustiņš |
| 6 Laika pārvaldnieks skārientaustiņš | 13 Mērcēšana skārientaustiņš |
| 7 Sākt/pauze skārientaustiņš | 14 Ieslēgt/Izslēgt spiedpoga |

6.3 Displejs



	Temperatūras lauks: Temperatūras indikators Aukstā ūdens indikators
	Bērnu drošības slēdža indikators.
	Atliktā starta indikators.
	Durvju bloķēšanas indikators.
	Digitālais indikators var rādīt: <ul style="list-style-type: none"> • Programmas ilgumu (piem., 2:40). • Atlikto laiku (piem., 2h). • Cikla beigas (000). • Brīdinājuma kodu (piem., E20).
	Laika pārvaldnieka joslu līmeņa indikators.
	Maksimālā veļas svara indikators.
	Apģērbu pievienošanas indikators. Iedegas mazgāšanas fāzes sākumā, kamēr lietotājs vēl var nopauzēt ierīci un pievienot apģērbus.
	Veļas tīrīšanas indikators.
	Nakts indikators.
	Skalošanas pauzes indikators.
	Veļas izgriešanas lauks: Veļas izgriešanas ātruma indikators Bez izgriešanas indikators. Izgriešanas fāze ir izslēgta.

7. TASTATŪRA UN POGAS

7.1 Ievads



Iespējas/funkcijas nav pieejamas ar visām mazgāšanas programmām. Pārbaudiet iespēju/funkciju un mazgāšanas programmu saderību, aplūkojot "Programmu tabulu". Iespēja/funkcija var izslēgt citu, šajā gadījumā ierīce neļaus jums iestatīt nesavienojamas iespējas/funkcijas.

7.2 Ieslēgt/Izslēgt

Piespiediet šo taustiņu dažas sekundes, lai aktivizētu vai deaktivizētu ierīci. Ieslēdzot vai izslēdzot ierīci, atskan dažādas melodijas.

Tā kā gaidstāves funkcija automātiski deaktivizēs ierīci pēc dažām minūtēm, lai samazinātu elektroenerģijas patēriņu jums, iespējams, vajadzēs atkal aktivizēt ierīci.

Lai iegūtu papildinformāciju, skatiet rindkopu par gaidstāvi sadaļā "Lietošana ikdienā".

7.3 Temperatūra

Izvēloties mazgāšanas programmu, ierīce automātiski iesaka noklusējuma temperatūru.



Nospiediet šo taustiņu vairākkārt, līdz vēlamā temperatūra parādās displejā.

Kad displejā redzami indikatori $_{-}x$, ierīce nesilda ūdeni.

7.4 Veļas izgriešana

Iestatot programmu, ierīce automātiski iestata maksimālo izgriešanas ātrumu, izņemot Denim programmu. Ar šo iespēju var mainīt noklusēto izgriešanas ātrumu.

Pieskarieties šim taustiņam vairākkārt, lai:

- **samazinātu izgriešanas ātrumu.** Displejā redzami tikai izgriešanas ātrumi, kas darbojas ar iestatīto programmu.
- **Ieslēgt Bez veļas izgriešanas** $--$ iespēju. Iestatiet šo iespēju visu veļas izgriešanas fāžu deaktivizēšanai. Ierīce veic tikai izvēlētas mazgāšanas programmas ūdens izsūkņēšanas fāzi. Iestatiet šo iespēju ļoti smalkiem audumiem. Skalošanas fāzē patērē vairāk ūdens dažām mazgāšanas programmām. Displejā redzams indikators $--$.
- **Ieslēgt Rinse Hold**  iespēju. Pēdējā skalošana netiks veikta. Pēdējās skalošanas laikā ūdens no veļas mašīnas netiks izsūkņēts, lai pasargātu veļu no krokošanās. Mazgāšanas programma tiek pārtraukta ar ūdeni veļas tīlņē. Displejā redzams indikators . Durvis paliek aizslēgtas un veļas tīlņē griežas regulāri, lai samazinātu burzīšanos. Lai atvērtu durvis, nepieciešams izsūkņēt ūdeni. Programmas beigās skariet Sākt/pauze pogu: ierīce veic veļas izgriešanas fāzi un izsūkņē ūdeni.

 Ierīce izsūkņē ūdeni un izgriež veļu automātiski pēc aptuveni 18 stundām.

7.5 Mērcēšana

Ar šo iespēju var pievienot mazgāšanas programmai priekšmazgāšanas fāzi.

Iedegas attiecīgais indikators virs skārientaustiņa.

- Izmantojiet šo iespēju, lai aktivizētu priekšmazgāšanas fāzi 30 °C temperatūrā pirms mazgāšanas fāzes. Šo iespēju ieteicams izmantot ļoti netīrai veļai, it īpaši, ja tajā atrodamas smiltis, putekli, dubļi un citas cietas daļiņas.

 Iespējas var pagarināt programmas ilgumu.

7.6 Traipu tīrīšana

Skariet šo iespēju, lai pievienotu programmai traipu attīrīšanas fāzi.

Iedegas attiecīgais indikators virs skārientaustiņa.

Izmantojiet šo iespēju veļai ar grūti tīrāmiem traipiem.

Iestatot šo iespēju, pievienojiet traipu attīrīšanas līdzekli nodaļumā .

 Šī iespēja pagarina programmas ilgumu. Šī iespēja nav pieejama temperatūrai, kas zemāka par 40 °C.

7.7 Pastāvīgi Papildus skalošana

Izmantojot šo iespēju, jūs varat pievienot izvēlētajai mazgāšanas programmai papildu skalošanas ciklus.

Izmantojiet šo iespēju cilvēkiem ar alerģijām pret mazgāšanas līdzekļa atliekām un jūtīgu ādu.

 Šī iespēja pagarina programmas ilgumu.

Atbilstošais indikators virs spiedpogas izgaismojas un arī paliek degam laikā nākamo ciklu laikā līdz brīdim, kad šī iespēja ir izslēgta.

7.8 Pastāvīgi Soft Plus

Iestatiet šo iespēju, lai optimizētu auduma mīkstinātāja izplatību un uzlabotu auduma mīkstumu.

Ieteicama, lietojot auduma mīkstinātāju.



Šī iespēja pagarina programmas ilgumu.

Atbilstošais indikators virs spiedpogas izgaismojas un arī paliek degam laikā nākamo ciklu laikā līdz brīdim, kad šī iespēja ir izslēgta.

7.9 Viegli gludināt

Ierīce rūpīgi mazgā un izgriež veļu, lai novērstu tās saburzīšanos.

Atbilstoši veļas veidam ierīce samazina izgriešanas ātrumu, patērē vairāk ūdeni vai pieskaņo programmas ilgumu.

Iedeģsies attiecīgais indikators.

7.10 Nakts

Skarīet šo pogu, lai ieslēgtu-izslēgtu

Nakts  iespēju.

Visas starposma un beigu veļas izgriešanas fāzes tiek atceltas, un programmas beigās veļas tilpnē paliek ūdens. Tas palīdz samazināt burzīšanos.

Displejā redzams indikators . Durvis paliek bloķētas. Veļas tilpne griežas regulāri, lai samazinātu burzīšanos. Lai atvērtu durvis, nepieciešams izsūknēt ūdeni.

Tā kā programma ir ļoti klusa, tā ir piemērota naktī, kad pieejami lētāki enerģijas tarifi. Dažās programmās skalošana tiks veikta, izmantojot lielāku ūdens daudzumu

Pieskaroties Sākt/pauze  taustiņam, ierīce veiks tikai ūdens izsūknēšanas fāzi.





Ierīce izsūknē ūdeni un izgriež veļu automātiski pēc aptuveni 18 stundām.

7.11 Atliktais starts

Ar šo iespēju jūs varat atlikt programmas startu uz ērtāku laiku.

Pieskarīeties taustiņam vairākkārt, lai iestatītu nepieciešamo atliktā starta laiku. Laika pieauguma solis no 1stundas līdz pat 20 stundām.

Displejs rāda  indikatoru un izvēlēto atlikšanas laiku. Pēc pieskaršanās Sākt/pauze  taustiņam ierīce sāk laika atskaiti un durvis ir bloķētas.

7.12 Laika pārvaldnieks

Ar šo iespēju jūs varat samazināt programmas ilgumu atkarībā no veļas ielādes daudzuma un nefīrības pakāpes.

Iestatot mazgāšanas programmu, displejā parādās noklusējuma ilgums un ----- defises.

Pieskarīeties Laika pārvaldnieks  taustiņam, lai samazinātu programmas ilgumu pēc jūsu vajadzībām. Displejā redzams jaunais programmas ilgums un defišu skaits attiecīgi samazināsies:

----- piemērots maksimālas ielādes vidēji nefīras veļas mazgāšanai.

---- ātrais cikls maksimālas ielādes nedaudz nefīras veļas mazgāšanai.

-- ļoti ātrs cikls mazākas ielādes nedaudz nefīras veļas mazgāšanai (ieteicama maks. puse ielādes).

- Tsākais cikls, lai atsvaidzinātu nelielu veļas daudzumu.

Laika pārvaldnieks ir pieejams tikai tabulas programmās.

indikators			
	Cotton	Cotton Eco	Synthetics
----- 1)	■	■	■

indikators	Cotton	 Cotton Eco	Synthetics
----	■	■	■
---	■	■	■
--	■	■	■

indikators	Cotton	 Cotton Eco	Synthetics
-	■	■	■

1) Noklusējuma darbības ilgums visām programmām.

7.13 Sākt/pauze



Pieskarieties Sākt/pauze  taustiņam, lai iedarbinātu, nopauzētu ierīci vai pārtrauktu ieslēgto programmu.





8. PROGRAMMAS















8.1 Programmu tabula

Programma	Atsauces veļas izgriešanas ātrums	Maksimālais veļas daudzums	Programmas apraksts (Veļas un netīrības pakāpes veids)
Noklusējuma temperatūra Temperatūras diapazons Cotton 40 °C 90 °C- mazgāšana aukstā ūdenī	Veļas izgriešanas ātruma diapazons 1200 apgr./min. (1200-400)	6 kg	Balti kokvilnas audumi un krāsnoturīgi kokvilnas audumi. Vidēji vai nedaudz netīri.
 Cotton Eco ¹⁾ 40 °C 60 °C - 40 °C	1200 apgr./min. (1200-400)	6 kg	Balti kokvilnas audumi un krāsnoturīgi kokvilnas audumi. Vidēji netīri. Samazinās enerģijas patēriņš un palielinās mazgāšanas programmas ilgums, nodrošinot labus mazgāšanas rezultātus.
Synthetics 40 °C 60 °C- mazgāšana aukstā ūdenī	1200 apgr./min. (1200 - 400)	3 kg	Sintētikas vai jauktu audumu apģērbi. Vidēji netīri.

Programma Noklusējuma temperatūra Temperatūras diapazons	Atsauces veļas iz- griešanas ātrums Veļas iz- griešanas ātruma diapazons	Maksi- mālais veļas daudz- ums	Programmas apraksts (Veļas un netīrības pakāpes veids)
Delicate 30 °C 40 °C- mazgā- šana aukstā ūdenī	1200 apgr./min. (1200- 400)	1 kg	Smalki audumi, tādi kā akrils, viskoze un jaukta veida audumi, kam nepieciešama saudzīga mazgāšana. Vidēji netīri.
Rapid 14min 30 °C	800 apgr./ min. (800- 400)	1 kg	Sintētikas un jauktu audumu apgērbi. Ne- daudz netīri apgērbi un apgērbi atsvaidzinā- šana.
Rinse	1200 apgr./min. (1200- 400)	6 kg	Visi audumi, izņemot vilnas izstrādājumus un smalkveļu. Programma veļas skalošanai un izgriešanai. Noklusējuma izgriešanas ātrums ir kokvilnas izstrādājumu programmām paredzētais ātrums. Samaziniet izgriešanas ātrumu atbilstoši veļas veidam. Ja nepieciešams, iestatiet Papildus skalošana iespēju, lai palielinātu skalošanas reižu skaitu. Izvēloties zemu izgriešanas ātrumu, ierīce veic saudzīgu skalošanu un īslaicīgu izgriešanu.
Drain/Spin	1200 apgr./min. (1200 -400)	6 kg	Lai izgrieztu veļu un izsūknētu ūdeni no veļas tīltnes. Visi audumi, izņemot vilnas izstrādājumus un smalkos audumus.
Anti-Allergy  60 °C	1200 apgr./min. (1200 - 400)	6 kg	Baltiem kokvilnas izstrādājumiem. Šī pro- gramma likvidē mikroorganismus, pateicoties mazgāšanas fāzei, kurā temperatūra dažas minūtes ir augstāka par 60 °C. Tas palīdz li- kvidēt mikrobus, baktērijas, mikroorganismus un daļiņas. Tvaika un papildu skalošanas fā- zes pievienošana nodrošina pienācīgu maz- gāšanas līdzekļa atlieku un ziedputekšņu/aler- ģijas veicinošu vielu likvidēšanu, padarot iz- mazgāto apgērbu piemērotu maigai un jutīgai ādai.
Baby Clothes 40 °C 40 °C- mazgā- šana aukstā ūdenī	1200 apgr./min. (1200 - 400)	1 kg	Maigs cikls mazuļu drēbēm. Augsts ūdens lī- menis un maigas kustības mazgāšanas fāzes laikā aizsargā krāsu un šķiedras.

Programma Noklusējuma temperatūra Temperatūras diapazons	Atsauces veļas iz- griešanas ātrums Veļas iz- griešanas ātruma diapazons	Maksi- mālais veļas dauz- ums	Programmas apraksts (Veļas un netīrības pakāpes veids)
Silk  30 °C	800 apgr./ min. (800 - 400)	3 kg	Saudzīga mazgāšanas programma, kas piemērota zīdam un audumiem, kuru sastāvā ir sintētiska.
Wool  40 °C 40 °C- mazgā- šana aukstā ūdenī	1200 apgr./min. (1200- 400)	1 kg	Veļas mazgājāmā mašīnā mazgājami vilnas, ar rokām mazgājami vilnas un citi audumi ar kopšanas simbolu "mazgāt ar rokām"2).
Sport 30 °C 40 °C- mazgā- šana aukstā ūdenī	1200 apgr./min. (1200 - 400)	3 kg	Sintētisku audumu sporta apģērbi. Programma paredzēta, lai maigi mazgātu modernus āra sporta apģērbus, kā arī ir piemērota tādiem sporta apģērbiem, kurus lieto sporta zālē, riteņbraukšanā, skriešanā u.c.

Programma Noklusējuma temperatūra Temperatūras diapazons	Atsauces veļas iz- griešanas ātrums Veļas iz- griešanas ātruma diapazons	Maksi- mālais veļas dudz- ums	Programmas apraksts (Veļas un netīrības pakāpes veids)
Outdoor  30 °C 40 °C- mazgā- šana aukstā ūdenī	1200 apgr./min. (1200- 400)	1,5 kg ³⁾ 1 kg ⁴⁾	 Nelietojiet auduma mīkstinātāju un gādājiet, lai mazgāšanas līdzekļa dozatorā nebūtu veļas mīkstinātāja atlieku. <p>Sintētisku audumu sporta apģērbi. Programma paredzēta, lai maigi mazgātu modernus āra sporta apģērbus, kā arī ir piemērota tādiem sporta apģērbiem, kurus lieto sporta zālē, riteņbraukšanā, skriešanā u.c. Ieteicamā veļas ielāde ir 1,5 kg.</p> <p>Ūdensnecaurļaidīgi, ūdensnecaurļaidīgi un gaidu caurlaidīgi audumi, un ūdensizturīgi audumi. Šo programmu var arī lietot ūdensizturības atjaunošanai. Tā ir īpaši paredzēta drēbju ar hidrofobisko pārklājumu apstrādei. Lai veiktu šo ūdensizturības atjaunošanas ciklu, rīkojieties šādi:</p> <ul style="list-style-type: none"> • Ielejiet nodalījumā mazgāšanas līdzekli . • Ielejiet speciālu audumu ūdensizturības atjaunošanas līdzekli atvilktnes veļas mīkstinātāja nodalījumā . • Samaziniet veļas ielādi līdz 1 kg. <p> Lai vēl vairāk uzlabotu ūdensizturības atjaunošanas darbību, žāvējiet veļu žāvētājā, iestatot Outdoor žāvēšanas programmu (ja tā pieejama un ja veļas informatīvās etiķetes norādīts, ka apģērbu var žāvēt žāvētājā).</p>

Programma	Veļas izgriešana 	Mērcēšana 	Traipu tīrīšana 	Papildus skalošana 	Soft Plus 	Viegli gludināt 	Nakts 	Atliktais starts 	Laika pārvaldnieks 
Rinse	■	■	■	■				■	
Drain/ Spin	■	■						■	
Anti-Allergy 	■	■	■	■	■	■		■	
Baby Clothes	■	■	■	■		■	■	■	
Silk 	■	■						■	
Wool  	■	■	■					■	
Sport	■	■	■	■		■		■	
Outdoor 	■	■	■		■			■	
Denim	■	■	■		■	■	■	■	■

8.2 Woolmark Apparel Care - Zils



Uzņēmums "Woolmark Company" ir pārbaudījis šīs mašīnas vilnas mazgāšanas programmu un atzinis to par piemērotu vilnas apģērbu, kuriem uz etiķetes norādīts, ka tie jāmazgā ar rokām, mazgāšanai ar nosacījumu, ka šie apģērbi tiek mazgāti saskaņā ar norādēm uz apģērbu etiķetēm un veļas mašīnas ražotāja norādījumiem. Ievērojiet norādījumus par žāvēšanu un citus ar mazgāšanu saistītos norādījumus, kas norādīti uz veļas informatīvajām etiķetes. M1459

Woolmark simbols daudzās valstīs ir atzīts par sertifikācijas zīmi.

9. IESTATĪTIE PARAMETRI

9.1 Skaņas signāli

Šai ierīcei ir dažādi skaņas signāli, kas darbojas, kad:

- jūs aktivizējat ierīci (īpaša īsa melodija);
- jūs deaktivizējat ierīci (īpaša īsa melodija);
- jūs pieskaraties taustiņiem (klikšķis);
- jūs veicat nepareizu izvēli (3 īsi klikšķi);
- programma ir beigusies (secīgas skaņas, kas dzirdamas aptuveni 2 minūtes);
- ierīces darbībā radušies traucējumi (secīgas skaņas, kas dzirdamas aptuveni 5 minūtes).

Lai **deaktivizētu/aktivizētu** skaņas signālus, kad programma ir pabeigta, vienlaikus pieskarieties taustiņiem  un



 un turiet tos piespiestus sešas sekundes. Displejā parādās On/Off



Ja deaktivizējat skaņas signālus, ierīces darbības traucējumu gadījumā tie turpina skanēt.

9.2 Bērnu drošības slēdzis

Šī iespēja neļauj bērniem spēlēties ar vadības paneli.

- Lai **ieslēgtu/izslēgtu** šo iespēju, turiet nospiestu  taustiņu, līdz  **iedegas/nodziest** displejā. Ierīce pāries uz šīs iespējas izvēli pēc tam, kad to izslēdz.

Bērnu drošības funkcija var nebūt pieejama dažas sekundes pēc ierīces ieslēgšanas.

10. PIRMS PIRMĀS IESLĒGŠANAS

1. Pārlicinieties, ka pieejama elektropadeve un ūdens krāns ir atvērts.
2. Ielejiet 2 litrus ūdens mazgāšanas līdzekļa nodalījumā, kas apzīmēts ar **2**.

Šī darbība aktivizē ūdens izsūkņēšanas sistēmu.

3. Ielejiet nelielu mazgāšanas līdzekļa daudzumu nodalījumā, kas apzīmēts ar **2**.

4. Iestatiet un iedarbiniet kokvilnas programmu ar augstāko temperatūru, neievietojot veļas tilpnē veļu. Šādi no veļas tilpnes tiek iztīrīti visi iespējamie netīrumi.

11. IZMANTOŠANA IKDIENĀ



BRĪDINĀJUMS!
Skatiet sadaļu "Drošība".

11.1 Ierīces ieslēgšana

1. Pievienojiet kontaktdakšu kontaktligzdai.
2. Atgrieziet ūdens krānu.
3. Dažas sekundes piespiediet taustiņu **ieslēgt/izslēgt**, lai ieslēgtu ierīci.

Atskan īss skaņas signāls.

Displejā redzams cikla ilgums.

11.2 Veļas ievietošana

1. Atveriet ierīces durvis.
2. Izpuriniet drēbes pirms to ievietošanas ierīcē.
3. Ievietojiet veļu veļas tilpnē, liekot katru apģērba gabalu atsevišķi. Neievietojiet veļas tilpnē pārāk daudz veļas.
4. Cieši aizveriet durvis.

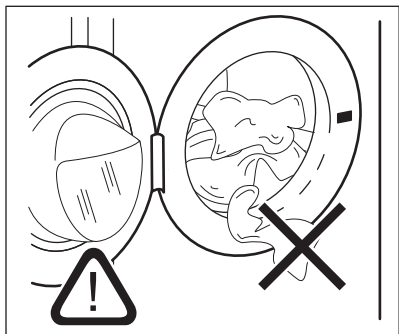
**UZMANĪBU!**

Pārliecinieties, ka viens apģērba gabals netiek iespiests starp blīvējumu un durvīm, lai izvairītos no ūdens noplūdes riska un veļas sabojāšanas.



Mazgājot ļoti netīru veļu ar eļļas traipiem, var nodarīt bojājumus veļas mašīnas gumijas daļām.

11.3 Mazgāšanas līdzekļa un papildlīdzekļu lietošana

1. Mazgāšanas līdzekļa un auduma mīkstinātāja iepildīšana.
2. Ielieciet mazgāšanas līdzekli un auduma mīkstinātāju attiecīgajos nodaļījumos.
3. Rūpīgi aizveriet mazgāšanas līdzekļa atvilktni

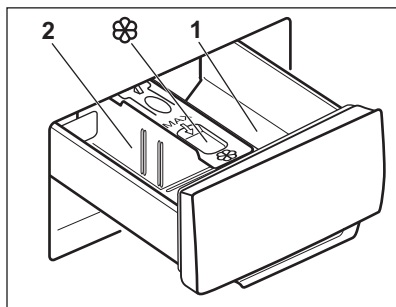
**UZMANĪBU!**

Izmantojiet veļas mazgājamai mašīnai piemērotus mazgāšanas līdzekļus.



Vienmēr ievērojiet instrukcijas, kas norādītas uz mazgāšanas līdzekļu iepakojuma.

1 Mazgāšanas līdzekļa nodaļījums priekšmazgāšanas fāzei vai mērcēšanas programmai (ja pieejams). Pirms programmas sākuma uzpildiet mazgāšanas līdzekli priekšmazgāšanas un mērcēšanas fāzei.

2 Mazgāšanas līdzekļa nodaļījums mazgāšanas fāzei. Lietojot šķidro mazgāšanas līdzekli, uzpildiet to uzreiz pirms programmas sākuma.



Šķidro veļas kopšanas līdzekļu (auduma mīkstinātājs, cietinātājs) nodaļījums. Ielejiet izstrādājumu nodaļījumā pirms programmas sākuma.

Pēc mazgāšanas cikla, ja nepieciešams, nofiriet mazgāšanas līdzekļa atliekas no mazgāšanas līdzekļa dozatoru.

11.4 Mazgāšanas līdzekļa atdalītāja pozīcijas maiņa

1. Izvelciet mazgāšanas līdzekļa dozatoru. Mazgāšanas līdzekļa atdalītāja **A** stāvoklis paredzēts **pulverim** (rūpniecības iestatījums).

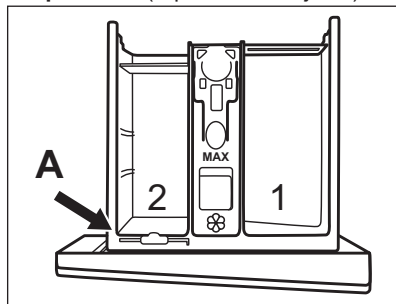

2. Lai izmantotu arī šķidro mazgāšanas līdzekli/piedevu vai balinātāju: Izņemiet mazgāšanas līdzekļa atdalītāju no **A** stāvokļa un ievietojiet **B** stāvoklī.

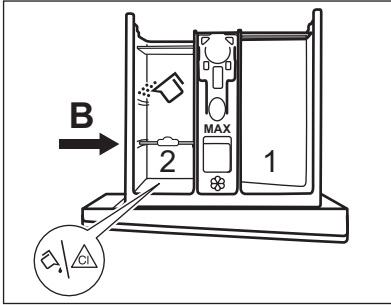

Mazgāšanas līdzekļa atdalītāja **B** stāvoklis ir paredzēts pulverim aizmugurējā nodalījumā un šķidrajam mazgāšanas līdzeklīm/piedevai vai balinātājam priekšējā nodalījumā.

3. Lai izmantotu tikai šķidros mazgāšanas līdzekļus: Noregulējiet atdalītāju uz **C** stāvokli.

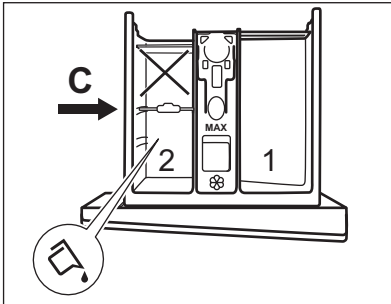

- Nelietojiet želatīnveida vai biezus šķidros mazgāšanas līdzekļus;
 - Nepārsniedziet maksimālo šķidrā mazgāšanas līdzekļa devu.
 - Neiestatiet priekšmazgāšanas fāzi;
 - Neiestatiet atlikmā starta funkciju.
4. Nomēriet mazgāšanas līdzekli un auduma mikstinātāju un uzmanīgi aizveriet mazgāšanas līdzekļa dozatoru.

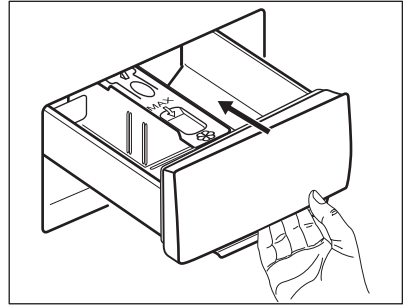

Gādājiet, lai mazgāšanas līdzekļa atdalītājs ir kārtīgi ievietots un tas netraucē, aizverot atvilktni.

11.5 Programmas iestatīšana

1. Pagrieziet programmu izvēles pārslēgu izvēlētajā mazgāšanas programmas pozīcijā.

Mirgo taustiņa Sākt/pauze indikator. Displejā redzams norādošs programmas ilgums.

2. Lai mainītu temperatūru un/vai izgriešanas ātrumu, piespiediet attiecīgos taustiņus.
3. Ja vēlaties, iestatiet vienu vai vairākas iespējas, pieskaroties attiecīgajiem taustiņiem. Saisītīte indikatorī iedegas displeja un norādītā informācija attiecīgi mainās.



Ja izvēle **nav iespējama**, atskan skaņas signāls.

11.6 Programmas ieslēgšana

Pieskarieties pie Sākt/pauze taustiņa, lai ieslēgtu programmu.

Attiecīgais indikators pārtrauc mirgot un paliek degam.

Programma sākas, durvis ir nobloķētas.

Displejā redzams indikators .





Ūdens izsūkņēšanas sūkņis darbojas īsu brīdi, pirms ierīcē ieplūst ūdens.

11.7 Programmas aktivizēšana, izmantojot atlikto startu





1. Vairākkārt piespiediet taustiņu Atliktais starts , līdz displejā redzams vēlmais

atliktā starta laiks. Displejā indikators rāda .

2. Pieskarieties taustiņam Sākt/pauze . Ierīces durvis nobloķējas un sākas atliktā starta laika atskaite. Displejā redzams indikators . Kad laiks ir pagājis, programma automātiski aktivizējas.



Atliktā starta atcelšana laika atskaites laikā

Lai atceltu atlikto startu:

1. Piespiediet taustiņu Sākt/pauze , lai nopauzētu ierīci. Sāk mirgot attiecīgais indikators.
2. Vairākkārt piespiediet taustiņu Atliktais starts , līdz displejā redzams  un indikators  nodziest.
3. Piespiediet taustiņu Sākt/pauze , atkārtoti, lai nekavējoties aktivizētu programmu.

Atliktā starta mainīšana laika atskaites laikā

Lai mainītu atlikto startu:

1. Piespiediet taustiņu Sākt/pauze , lai nopauzētu ierīci. Sāk mirgot attiecīgais indikators.
2. Vairākkārt piespiediet taustiņu Atliktais starts , līdz displejā redzams vēlamais atliktā starta laiks.
3. Vēlreiz piespiediet taustiņu Sākt/pauze , lai aktivizētu jauno laika atskaiti.

11.8 SensiCare sistēmas veļas daudzuma noteikšana



Pēc pieskaršanās taustiņam Sākt/pauze .

1. SensiCare sistēma sāk noteikt veļas daudzumu, lai aprēķinātu patieso programmas ilgumu. Šīs fāzes laikā Laika pārvaldnieka joslas  zem laika cipariem attēlo vienkāršu animāciju.

2. Pēc aptuveni 15-20 minūtēm Laika pārvaldnieka joslas pazūd un parādās cikla ilgums. Ierīce automātiski pielāgo programmas ilgumu veļas daudzumam, lai iegūtu izcilu mazgāšanas rezultātu mazākajā iespējamajā laikā.

11.9 Programmas pārtraukšana un iespēju maiņa

Kad programma darbojas, mainīt var **tikai dažas** iespējas:

1. Pieskarieties taustiņam Sākt/pauze . Sāk mirgot attiecīgais indikators.
2. Mainiet iespējas. Displejā norādītā informācija attiecīgi mainās.
3. Nospiediet taustiņu Sākt/pauze , vēlreiz. Mazgāšanas programmas darbība turpinās.



11.10 Aktivizētās programmas atcelšana

1. Piespiediet taustiņu Ieslēgt/Izslēgt, lai atceltu programmu un izslēgtu ierīci.
2. Vēlreiz piespiediet taustiņu Ieslēgt/Izslēgt, lai ieslēgtu ierīci.



Ja SensiCare sistēma ir beigusies un ūdens iepilde ir jau sākusies, jaunā programma sākas **bez SensiCare sistēmas** atkārtotības. Ūdens un mazgāšanas līdzeklis netiek izsūkņēti, lai izvairītos no liekas resursu izšķiešanas.





Ir arī alternatīvs atcelšanas veids:

1. Pagrieziet pārslēgu "Reset" (Atiestatīt) pozīcijā .
2. Nogaidiet 1 sekundes. Displejā tiks parādīts . Tagad varat iestatīt jaunu mazgāšanas programmu.

11.11 Durvju atvēršana - apgērbu pievienošana

- i** Ja temperatūra vai ūdens līmenis veļas tilpnē ir pārāk augsti un/vai veļas tilpne joprojām griežas, durvis nevajadzētu atvērt.

Kad darbojas programma vai atliktais starts, ierīces durvis ir bloķētas. Displejā redzams indikators .

1. Pieskarities taustiņam Sākt/pauze . Sāk mirgot  indikators.
2. Pagaidiet, līdz durvju bloķēšanas indikators  nodzīst. Atveriet ierīces durvis. Ja nepieciešams, ievietojiet vai izņemiet priekšmetus. Aizveriet durvis un pieskarities pie Sākt/pauze  taustiņa. Programma vai atliktais starts turpina darbību.

11.12 Programmas pabeigšana

Kad programmas darbība beigusies, ierīce automātiski izslēdzas. Atskan skaņas signāli, ja tie ir aktivizēti. Displejā parādās .

Taustiņa Sākt/pauze  indikators izdzīst.

Durvis tiek atbloķētas, un indikators  izdzīst.

1. Piespiediet taustiņu Ieslēgt/Izslēgt , lai izslēgtu ierīci.

Piecas minūtes pirms programmas beigām enerģijas taupīšanas funkcija automātiski deaktivizēs ierīci.





- i** Kad atkal aktivizējat programmu, displejā redzamas iepriekšējās programmas beigas. Pagrieziet programmu pārslēgu, lai iestatītu jaunu ciklu.



2. Izņemiet veļu no ierīces.
3. Pārliecinieties, ka veļas tilpne ir tukša.
4. Turiet durvis un mazgāšanas līdzekļa dozatoru pusvīrus, lai ierīcē neveidotos pelējums un smakas.

5. Aizgrieziet ūdens krānu.

11.13 Ūdens izsūkņēšana cikla beigās

Izvēloties programmu vai iespēju, kura neizsūknē ūdeni pēc pēdējās skalošanas reizes, programma ir pabeigta, taču:

- Laika joslā redzams  un displejā redzams, ka durvis ir nobloķētas .
- Veļas tilpne regulāri griežas pēc regulāriem intervāliem, lai novērstu veļas burzīšanos.
- Durvis paliek bloķētas.
- lai atvērtu durvis, nepieciešams izsūknēt ūdeni:
 1. Ja nepieciešams, pieskarities taustiņam Veļas izgriešana, lai samazinātu ierīces ierosināto veļas izgriešanas ātrumu.
 2. Nospiediet Sākt/pauze taustiņu:
 - ja ir iestatīts Rinse Hold , ierīce izsūknē ūdeni un izgriež veļu;
 - ja ir iestatīts Nakts , ierīce tikai izsūknē ūdeni.

Iespējas indikators Rinse Hold  un Nakts  izdzīst.

3. Kad programmas darbība beigusies un lūkas bloķēšanas indikators  ir izdzīsis, jūs varat atvērt durvis.
4. Dažas sekundes piespiediet taustiņu Ieslēgt/Izslēgt, lai izslēgtu ierīci.

11.14 Gaidīšanas funkcija

Gaidstāves funkcija automātiski izslēdz ierīci, lai samazinātu enerģijas patēriņu, ja:

- Ierīci nevar izmantot 5 minūtes, kamēr neviena programma nedarbojas.
- 5 minūtes pēc programmas beigām. Displejs rāda beidzamās programmas beigu laiku. Pagrieziet programmu pārslēgu, lai iestatītu jaunu ciklu.

Ja pārslēgs ir pagriezts "Reset"

(Atiestatīt) pozīcijā , ierīce automātiski izslēdzas pēc 30 sekundēm.



Ja iestatāt programmu vai iespēju, kas beidzas ar ūdeni tilpnē, gaidstāves funkcija **neieslēdz ierīci**, lai atgādinātu, ka jāizsūknē ūdens.

12. PADOMI UN IETEIKUMI



BRĪDINĀJUMS!

Skatiet sadaļu "Drošība".

12.1 Veļas ielāde

- Sašķirojiet veļu šādi: baltā veļa, krāsainā veļa, sintētika, smalkveļa un vilnas izstrādājumi.
- Ievērojiet uz veļas etiķetēm norādītās mazgāšanas norādes.
- Nemazgājiet kopā baltus un krāsainus apģērbus.
- Daži krāsaini apģērbi var zaudēt krāsu pirmajā mazgāšanas reizē. Ieteicam tos mazgāt atsevišķi dažas pirmās reizes.
- Aizpogājiet spilvendrānas, aiztaisiet rāvējslēdzējus, āķišus un spiedpogas. Sasieniet jostas.
- Iztukšojiet kabatas un atlokiet atloces.
- Izgrieziet uz āru daudzslāņu audumus, vilnu un drēbes ar uzkrāsotām ilustrācijām.
- Iepriekš apstrādājiet grūti iztīrāmus traipus.
- Izmazgājiet nopietnus traipus ar īpašu mazgāšanas līdzekli.
- Rīkojieties uzmanīgi ar aizkariem. Noņemiet āķus vai ielieciet aizkarus mazgāšanas maisā vai spilvendrānā.
- Nemazgājiet apģērbus bez vīlēm un apģērbus ar iegriezumiem.
- Izmantojiet speciālo veļas mazgāšanas maisu maziem un/vai smalkiem apģērbiem (piem., krūšturus ar stīpām, jostas, zeķbikses u.c.).
- Īpaši neliels veļas daudzums var radīt līdzsvara problēmas izgriešanas fāzes laikā, kas izraisa pārmērīgas vibrācijas. Ja tas notiek:
 - a. pārtrauciet programmu un atveriet durvis (skatiet sadaļu "Ikdienas lietošana");

- b. izkārtojiet veļu ar rokām, lai apģērba gabali būtu vienmērīgi izklāti veļas tilpnē;
- c. piespiediet Sākt/pauze taustiņu. Veļas izgriešanas fāze turpinās.

12.2 Nopietni traipi

Dažiem traipiem ar ūdeni un mazgāšanas līdzekli nepietiks.

Mēs iesakām iepriekš apstrādāt šos traipus pirms drēbju ievietošanas ierīcē.

Jūs varat iegādāties īpašus traipu noņēmējus. Izmantojiet īpašos traipu noņēmējus, kas piemēroti traipa un auduma veidam.

12.3 Mazgāšanas un citi līdzekļi

- Lietojiet tikai veļas mazgājamām mašīnām paredzētos mazgāšanas un citus līdzekļus:
 - veļas pulverus visu veidu audumiem, izņemot smalkveļai. Dodiet priekšroku veļas pulverim ar balinātāju baltajiem apģērbiem un veļas dezinfekcijai.
 - Šķidrās mazgāšanas līdzekļus programmām mazgāšanai zemās temperatūrās (60 °C maks.) visu veidu audumiem, vai īpaši tikai vilnai.
- Nejauciet kopā dažādus mazgāšanas līdzekļu veidus.
- Lai saudzētu vidi, neizmantojiet vairāk par ieteikto mazgāšanas līdzekļa daudzumu.
- Ievērojiet norādījumus uz mazgāšanas līdzekļu vai citu līdzekļu iepakojuma, nepārsniedzot maksimālo norādīto līmeni (**MAX**).
- Izmantojiet auduma veidam un krāsai, programmas temperatūrai un neitīrības pakāpei ieteiktos mazgāšanas līdzekļus.

12.4 Ieteikumi vides aizsardzībai

- Iestatiet programmu bez priekšmazgāšanas fāzes, lai mazgātu vidēji netīru veļu.
- Vienmēr ieslēdziet mazgāšanas programmu, kad veļas mašīna ir pilna.
- Iepriekš apstrādājot traipus vai izmantojiet traipu tīrīšanas līdzekli, iestatiet programmu ar zemu temperatūru.
- Lai izmantotu pareizo mazgāšanas līdzekļa daudzumu, noskaidrojiet ūdens cietību savā mājoklī. Skatiet sadaļu "Ūdens cietība".

12.5 Ūdens cietība

Ja ūdens jūsu rajonā ir ciets vai vidēji ciets, mēs iesakām izmantot veļas mazgājamām mašīnām paredzēto ūdens mīkstināšanas līdzekli. Rajonos, kur ūdens ir mīksts, ūdens mīkstināšanas līdzekli lietot nav nepieciešams.

Lai noskaidrotu ūdens cietības pakāpi savā rajonā, sazinieties ar savu vietējo ūdens piegādes uzņēmumu.

Lietojiet pareizu ūdens mīkstinātāja daudzumu. Ievērojiet instrukcijas, kas norādītas uz produktu iepakojuma.

13. KOPŠANA UN TĪRĪŠANA



BRĪDINĀJUMS!
Skatiet sadaļu "Drošība".

13.1 Ārpuses tīrīšana

Tīriet ierīci tikai ar maigām ziepēm un siltu ūdeni. Pilnībā nosusiniet visas virsmas.



UZMANĪBU!
Nelietojiet alkoholu, šķīdinātājus vai ķīmikālijas.



UZMANĪBU!
Netīriet metāla virsmas ar tīrīšanas līdzekļiem uz hlora bāzes

13.2 Atkaļķošana



Ja ūdens jūsu rajonā ir ciets vai vidēji ciets, mēs iesakām izmantot veļas mazgājamām mašīnām paredzēto ūdens atkaļķošanas līdzekli.

Regulāri pārbaudiet veļas tīlpi, lai pamanītu katlakmens veidošanos.

Parastie mazgāšanas līdzekļi jau satur ūdens mazgāšanas līdzekļus, taču mēs iesakām laiku pa laikam ieslēgt ciklu ar tukšu veļas tīlpi un atkaļķošanas līdzekli.



Vienmēr ievērojiet instrukcijas, kas norādītas uz produktu iepakojuma.

13.3 Apkopes mazgāšana

Atkārtoti un ilgstoši lietojot programmas ar zemu temperatūru, veļas tīlpnē un tvertnē var rasties mazgāšanas līdzekļa atliekas, pūkas un baktērijas. Tas var izraisīt sliktas smakas un pelējumu. Lai likvidētu šīs atliekas un iztīrītu ierīces iekšpusi, regulāri ieslēdziet apkopes mazgāšanas ciklu (vismaz reizi mēnesī):



Skatiet sadaļu "Veļas tīltnes tīrīšana".

13.4 Durvju divkārsšs blīvējums

Šai ierīcei ir **pašattīrīšanās drenāžas sistēma**, kas atdalījušās vieglās apģērbus pūkas aizskalo kopā ar ūdeni, tādējādi lietotājam nav jāpiekļūst šai zonai regulāras apkopes vai tīrīšanas nolūkā.

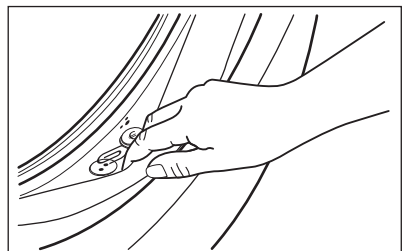

Regulāri pārbaudiet blīvējumu un izņemiet svešķermeņus no iekšējām detaļām. Monētas, pogas, citi mazi priekšmeti, kas tiek aizmirsti drēbju kabatās, mazgāšanas cikla laikā uzkrājas divkārsajā durvju blīvējumā, kur tos pēc tam var viegli savākt cikla beigās.

13.5 Veļas tīlpnes tīrīšana

Regulāri pārbaudiet veļas tīlpni, lai novērstu nevēlamu nogulšņu veidošanos.

Veļas tīlpnē var veidoties rūsa, ko izraisa oksidējoši svešķermeņi vai dzelzi saturošs krāna ūdens

Iztīriet tīlpni, izmantojot nerūsējošam tēraudam īpaši paredzētiem līdzekļiem.

- i** Vienmēr ievērojiet instrukcijas, kas norādītas uz produktu iepakojuma. Nekādā gadījumā netīriet veļas tīlpni ar katlakmens noņemšanas līdzekļiem, tīrīšanas līdzekļiem, kas satur hloru vai dzelzi, vai ar dzelzs sūkli.

Rūpīgai tīrīšanai:

1. Izņemiet veļu no veļas tīlpnes.
2. Iestatiet Cotton programmu ar visaugstāko temperatūras iestatījumu.
3. Pievienojiet nelielu daudzumu pulverveida mazgāšanas līdzekļa tukšā veļas tīlpnē, lai izskalotu palikušās atliekas.

- i** Reizēm cikla beigās displejā var būt redzama ikona : tas ir ieteikums veikt veļas tīlpnes tīrīšanu. Tiklīdz veiksi veļas tīlpnes tīrīšanu, ikona izzudīs.

13.6 Mazgāšanas līdzekļa dozatora tīrīšana

Lai to novērstu izkaltuša mazgāšanas līdzekļa vai sarecējuša auduma mīkstinātāja un/vai pelējuma veidošanos

mazgāšanas līdzekļa dozatorā, laiku pa laikam rīkojieties šādi:

1. Atveriet atvilktni. Piespiediet atduri uz leju, kā tas norādīts attēlā, un izvelciet to.

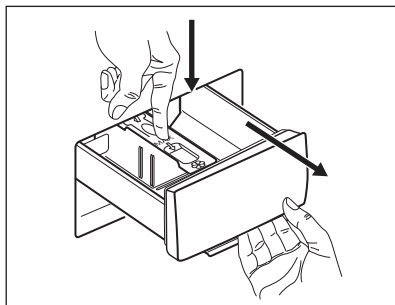

2. Lai atvieglotu tīrīšanu, noņemiet papildpiedevu nodaļuma augšdaļu un izskalojiet to zem tekoša silta ūdens, likvidējot visas uzkrātās mazgāšanas līdzekļa atliekas. Pēc tīrīšanas uzstādiet detaļu atpakaļ.

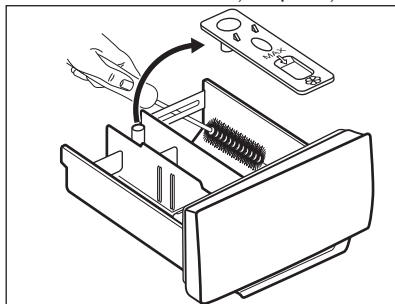

3. Pārbaudiet, vai visas mazgāšanas līdzekļa atliekas tiek izņemtas no padziļinājuma augšējās un apakšējās daļas. Padziļinājuma tīrīšanai izmantojiet nelielu suku.

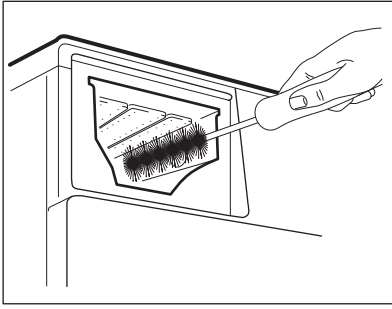

neievietojot veļu tilpnē.

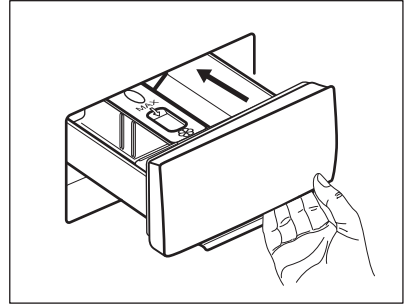

4. Ievietojiet mazgāšanas līdzekļa dozatoru vadotnēs un aizveriet to. Ieslēdziet skalošanas programmu,

13.7 Ūdens izsūkņēšanas sūkņa tīrīšana

Regulāri pārbaudiet aizplūdes filtru un pārliecinieties, ka tas ir tīrs.

Tīriet sūkni, ja:

- ierīce neizsūknē ūdeni.
- veļas tilpne negriežas;
- no ierīces atskan neparasts troksnis, kuru rada aizsērējis sūknis;
- ekrānā parādās kļūmes kods. **E20**



BRĪDINĀJUMS!

- Atvienojiet kontaktdakšu no kontaktligzdas.
- Neizņemiet filtru, kamēr ierīce darbojas.
- Netīriet sūkni, ja ūdens ierīcē ir karsts. Nogaidiet, līdz ūdens ir atdzisis.
- Atkārtojiet 3. soli vairākas reizes, aizverot un atverot vārstu, līdz ūdens beidz izplūst.

Vienmēr turiet pa rokai lupatu, jo, izņemot filtru, var izplūst ūdens.

Lai iztīrītu sūkni, rīkojieties šādi:

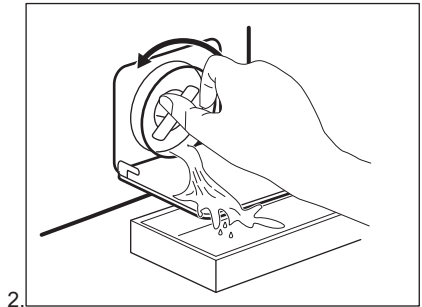
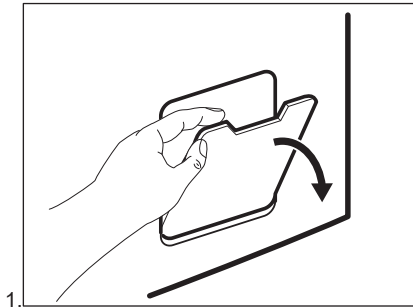

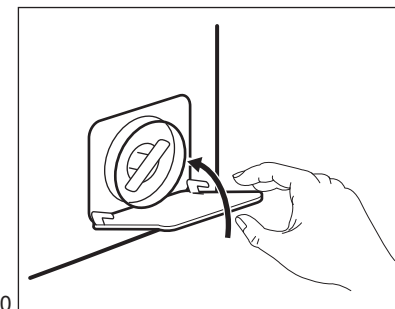
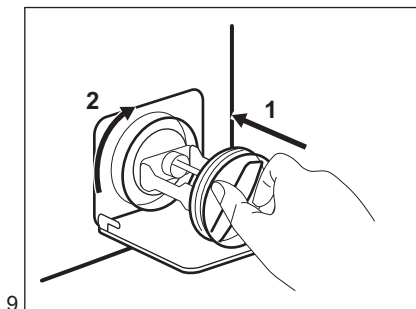
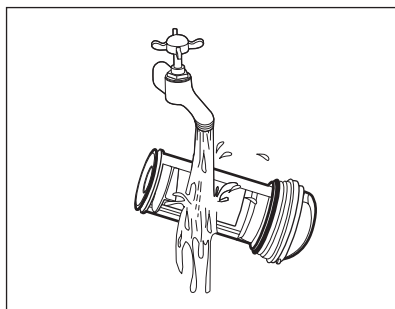
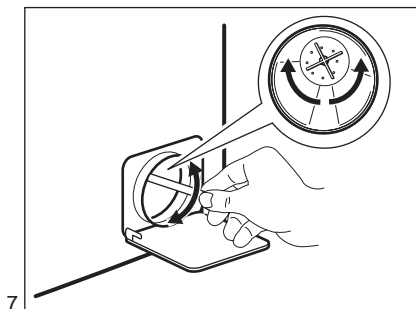
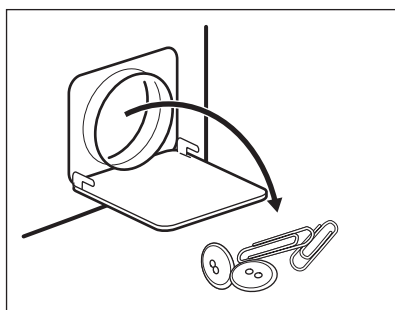
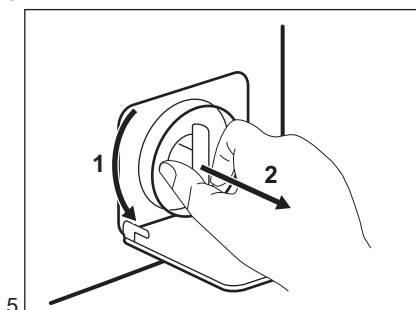
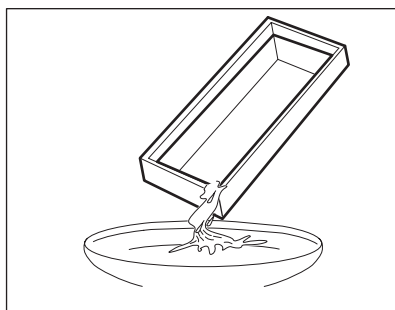
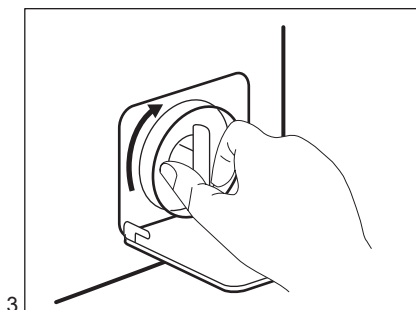

BRĪDINĀJUMS!

Pārīcinieties, ka sūkņa lāpstiņritenis griežas. Ja tas nēgriežas, sazīnieties ar pilnvaroto apkopes centru. Pārīcinieties, ka filtrs pareizi piegriezts, lai novērstu ūdens noplūdes.

Izvadot ūdeni ar šīs ārkārtas ūdens izvadīšanas procedūras palīdzību, noplūdes sistēmu atkal nepieciešams aktivizēt:

1. Ielejiet mazgāšanas līdzekļa dozatora galvenajā nodaļījumā 2 litrus ūdens.
2. Aktivizējiet programmu, lai izsūknētu ūdeni.

13.8 Ieplūdes šļūtenes un filtra vārsta tīrīšana

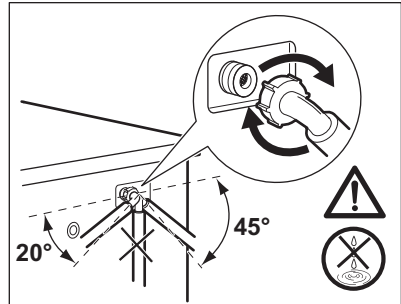
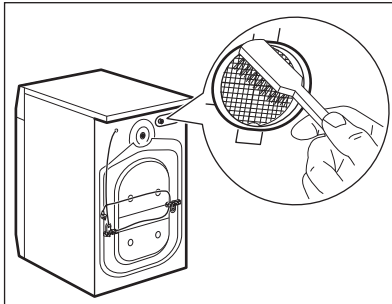
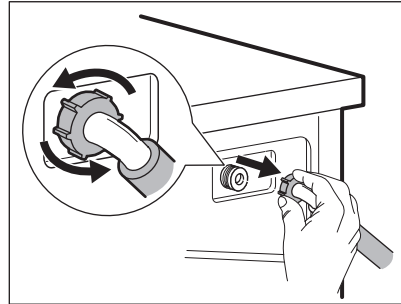
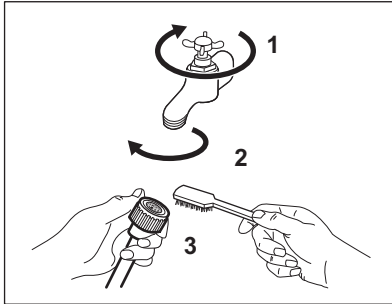

13.9 Avārijas ūdens izsūkņēšana

Ja ierīce neizsūknē ūdeni, veiciet to pašu procedūru, kas aprakstīta rindkopā "Noplūdes sūkņa tīrīšana". Ja nepieciešams, iztīriet sūkni.

Izvadot ūdeni ar šīs ārkārtas ūdens izvadīšanas procedūras palīdzību, noplūdes sistēmu atkal nepieciešams aktivizēt:

1. Ielejiet mazgāšanas līdzekļa dozatora galvenajā nodaļījumā 2 litrus ūdens.
2. Aktivizējiet programmu, lai izsūknētu ūdeni.

13.10 Brīdinājumi par salu

Ja ierīce uzstādīta vietā, kur gaisa temperatūra var sasniegt 0 °C vai zemāku temperatūru, izlaidiet atlikušo

ūdeni no ieplūdes šļūtenes un izsūkņējiet to no sūkņa.

1. Atvienojiet kontaktdakšu no kontaktligzdas.
2. Aizgrieziet ūdens krānu.
3. Ielieciet ieplūdes šļūtenes divus galus konteinerā un ļaujiet ūdenim izplūst no šļūtenes.
4. Iztukšojiet sūkni. Skatiet ārkārtas ūdens izvadīšanas procedūru.
5. Kad sūkņis ir tukšs, uzstādiet atpakaļ ieplūdes šļūteni.



BRĪDINĀJUMS!

Pārliecinieties, ka temperatūra ir augstāka par 0 °C, pirms atkal lietojat ierīci.

Ražotājs neatbild par bojājumiem, kas radušies zemas temperatūras rezultātā.

14. PROBLĒMRISINĀŠANA



BRĪDINĀJUMS!

Skatiet sadaļu "Drošība".

14.1 Ievads

Ierīce neieslēdzas vai apstājas darbības laikā.

Vispirms mēģiniet atrast problēmas risinājumu (skatiet tabulu). Ja problēma atkārtojas, sazinieties ar pilnvaroto servisa centru.





BRĪDINĀJUMS!

Pirms pārbaudes veikšanas atvienojiet ierīci no elektrotīkla.

Nopietnu problēmu gadījumā atskan skaņa signāli, displejā redzams brīdinājuma kods un Sākt/pauze  taustiņš var mirgot nepārtraukti:

- **E40** - Strāvas padeve ir nestabila. Pagaidiet, līdz strāvas padeve ir stabila.
- **E91** - nenotiek komunikācija starp ierīces elektroniskajiem elementiem. Izslēdziet to un ieslēdziet atkārtoti; Programma netika pabeigta pareizi vai ierīce pārāk ātri pārtrauca darbību. Ja brīdinājuma kods atkārtojas, sazinieties ar pilnvaroto servisa centru.
- **E10** - Ierīce kārtīgi nepiepildās ar ūdeni.
- **E20** - Ierīce neizsūknē ūdeni.
- **E40** - Ierīces durvis ir atvērtas vai nav aizvērtas pareizi. Lūdzu, pārbaudiet durvis!



Ja ierīcē ir ievietots par daudz veļas, izņemiet dažus apģērba gabalus no veļas tilpnes un/vai turiet durvis piespiestas, pieskaroties Sākt/pauze  taustiņam, līdz indikators  pārstāj mirgot (skat. attēlu zemāk).

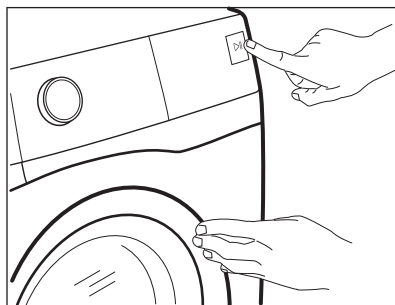

14.2 Iespējamās kļūmes

Problēmas	Iespējamais risinājums
Programma neieslēdzas.	<ul style="list-style-type: none"> • Pārbaudiet, vai kontaktdakša pieslēgta kontaktligzdai. • Pārlicinieties, ka ierīces durvis ir aizvērtas. • Pārlicinieties, vai nav bojāti drošinātāji drošinātāju blokā. • Pārlicinieties, vai pieskārieties Sākt/pauze . • Ja iestatīts atliktais starts, atceliet iestatījumu vai gaidiet laika atskaites beigas. • Izslēdziet Bērnu drošības funkciju, ja tā ir ieslēgta. • Pārbaudiet izvēlētās programmas regulatoru.
Ierīce kārtīgi nepiepildās ar ūdeni.	<ul style="list-style-type: none"> • Pārbaudiet, vai ūdens krāns ir atvērts. • Pārlicinieties, vai ūdens piegādes spiediens nav pārāk zems. Lai iegūtu šo informāciju, sazinieties ar vietējo ūdens apgādes dienestu. • Pārbaudiet, vai ūdens krāns nav aizsērējis. • Pārbaudiet, vai ūdens noplūdes šļūtene nav salocījusies, bojāta vai saliekta. • Pārlicinieties, vai ūdens ieplūdes šļūtenes pieslēgums ir pareizs. • Pārbaudiet, vai nav aizsērējis ieplūdes šļūtenes filtrs vai vārsta filtrs. Skatiet sadaļu "Kopšana un tīrīšana".
Ierīce piepildās ar ūdeni un tad uzreiz to izsūknē	<ul style="list-style-type: none"> • Pārlicinieties, ka izvades šļūtene ir pareizā pozīcijā. Iespējams, šļūtene atrodas pārāk zemu. Skatiet sadaļu "Uzstādīšanas norādes".
Ierīce neizsūknē ūdeni.	<ul style="list-style-type: none"> • Pārbaudiet, vai izlietnes sifons nav aizsērējis. • Pārbaudiet, vai ūdens izvades šļūtene nav samezglojusies vai saliekta. • Pārbaudiet, vai ūdens noplūdes filtrs nav aizsērējis. Tīriet filtru, ja nepieciešams. Skatiet sadaļu "Kopšana un tīrīšana". • Pārlicinieties, vai ūdens noplūdes šļūtenes pieslēgums ir pareizs. • Iestatiet programmu bez ūdens izsūknēšanas fāzes, iestatiet ūdens izsūknēšanas programmu. • Ja izvēlēta iespēja, kuras beigās ūdens netiek izvadīts no veļas tīrnes, iestatiet ūdens izsūknēšanas programmu.
Nedarbojas veļas izgriešanas fāze, vai mazgāšanas cikls noris ilgāk nekā parasti.	<ul style="list-style-type: none"> • Iestatiet izgriešanas programmu. • Pārbaudiet, vai ūdens noplūdes filtrs nav aizsērējis. Tīriet filtru, ja nepieciešams. Skatiet sadaļu "Kopšana un tīrīšana". • Ar rokām izkārtojiet drēbes tīlnē un iedarbiniet izgriešanas fāzi no sākuma. Šī problēma, iespējams, radusies līdzsvara trūkuma dēļ.

Problēmas	Iespējamais risinājums
Uz grīdas ir ūdens.	<ul style="list-style-type: none"> • Pārbaudiet, vai ūdens šļūteņu savienotājdetaļas ir cieši pievilktas un nav ūdens noplūdes. • Pārbaudiet, vai ūdens ieplūdes šļūtene vai ūdens izsūkšanās šļūtene nav bojātas. • Pārliecinieties, vai izmantots pareizais mazgāšanas līdzeklis un pareizā daudzumā.
Ierīces durvis nevar atvērt.	<ul style="list-style-type: none"> • Pārliecinieties, ka ir izvēlēta mazgāšanas programma, kuras beigās ūdens paliek veļas tilpnē. • Pārbaudiet, vai mazgāšanas programma beigusies. • Ja ceļas tilpnē palicis ūdens iestatiet ūdens izsūkšanās vai veļas izgriešanas programmu. • Pārliecinieties, vai ierīce ir pieslēgta barošanai. • Šo problēmu, iespējams, radījusi ierīces darbības kļūme. Sazinieties ar pilnvaroto servisa centru.
Mašīna rada neparastus trokšņus un vibrē.	<ul style="list-style-type: none"> • Pārbaudiet, vai ierīce ir pareizi nolīmeņota. Skatiet sadaļu "Uzstādīšanas norādes". • Pārliecinieties, ka noņemti visi iesaiņojuma materiāli un/vai izņemtas visas pārvietošanas laikā izmantotās skrūves. Skatiet sadaļu "Uzstādīšanas norādes". • Ielieciet tilpnē vairāk veļas. Veļas var būt par maz.
Programmas darbības ilgums pieaug vai samazinās programmas darbības laikā.	<ul style="list-style-type: none"> • SensiCare sistēma var noregulēt programmas darbības ilgumu atbilstoši veļas veidam un daudzumam. Skatiet rindkopu "SensiCare sistēmas veļas daudzuma noteikšana" sadaļā "Lietošana ikdienā".
Mazgāšanas rezultāti nav apmierinoši.	<ul style="list-style-type: none"> • Palieliniet mazgāšanas līdzekļa daudzumu vai izmantojiet citu mazgāšanas līdzekli. • Pirms veļas mazgāšanas izmantojiet īpašus izstrādājumus, lai likvidētu grūti iztīrāmus traipus. • Pārliecinieties, ka iestatījāt pareizu temperatūru. • Samaziniet veļas daudzumu.
Pārāk daudz putu veļas tilpnē mazgāšanas cikla laikā.	<ul style="list-style-type: none"> • Samaziniet mazgāšanas līdzekļa daudzumu.
Pēc mazgāšanas cikla mazgāšanas līdzekļa dozatorā ir mazgāšanas līdzekļa atliekas.	<ul style="list-style-type: none"> • Pārliecinieties, ka mazgāšanas līdzekļa ieliktnis ir pareizā pozīcijā. • Pārliecinieties, ka izmantojāt mazgāšanas līdzekļa dozatoru atbilstoši šajā rokasgrāmatā sniegtajiem norādījumiem.

Pēc pārbaudes ieslēdziet ierīci. Programma atsāksies no tās vietas, kur tā tika pārtraukta. Ja problēma atkārtojas, sazinieties ar pilnvaroto servisa centru. Ja displejā parādās brīdinājuma kodi, izslēdziet un ieslēdziet ierīci. Ja problēma atkārtojas, sazinieties ar pilnvaroto servisa centru.

15. PATĒRIŅA DATI



Norādītās vērtības ir iegūtas laboratorijas apstākļos atbilstoši standartiem. Datus var mainīt dažādi cēloņi: veļas daudzums un veids un apkārtējās vides temperatūra. Ūdens spiediens, barošanas spriegums un iepūdes ūdens temperatūra arī var ietekmēt mazgāšanas programmas ilgumu.



Tehniskie parametri var tikt mainīti bez iepriekšēja brīdinājuma, lai uzlabotu produkta kvalitāti.

Programmas	Ielāde (kg)	Enerģijas patēriņš (kWh)	Ūdens patēriņš (litri)	Aptuvenais programmas ilgums (minūtēs)	Atlikušais mitrums (%) ¹⁾
Cotton 60°C	6	1.41	73	210	53
Cotton 40°C	6	0.86	74	180	53
Synthetics 40°C	3	0.70	66	135	35
Delicate 40°C	1	0.52	42	55	35
Wool 30°C	1	0.20	39	70	30
Standarta kokvilnas programmas					
Standarta 60°C kokvilna	6	0.76	47	215	53
Standarta 60°C kokvilna	3	0.54	41	185	53
Standarta 40°C kokvilna	3	0.46	41	175	53

¹⁾ Izgriešanas programmas beigās.

Izslēgtā režīmā (W)	Atstāts ieslēgtā režīmā (W)
0,30	0,30

Tabulā iepriekš minētā informācija ir saskaņā ar ES Komisijas regulu 1015/2010, ar ko īsteno direktīvu 2009/125/EK.

16. TEHNISKIE DATI

Izmērs	Platums / augstums / dziļums / kopējais dziļums	595 mm / 850 mm / 380 mm / 420 mm
--------	---	-----------------------------------

Elektrības padeves pieslēgums	Spriegums Vispārējā jauda Drošinātājs Frekvence	230 V 2000 W 10 A 50 Hz
Aizsardzības pakāpe pret cieto daļiņu un mitruma izplatīšanos, kuru nodrošina aizsargapvalks, izņemot gadījumus, kad zemsprieguma ierīcēm nav aizsardzības no mitruma		IPX4
Ūdens pievada spiediens	Minimums Maksimums	0,5 bāri (0,05 MPa) 8 bāri (0,8 MPa)
Ūdens padeve ¹⁾		Auksts ūdens
Maksimālais veļas daudzums	Kokvilna	6 kg
Elektroenerģijas patēriņa klase		A+++ -10%
Izgriešanas ātrums	Maksimālais veļas izgriešanas ātrums	1151 apgr./min.

1) Pievienojiet ūdens iepildes šļūteni ūdens krānam ar 3/4" vītni.

17. ĪSA PAMĀCĪBA

17.1 Izmantošana ikdienā

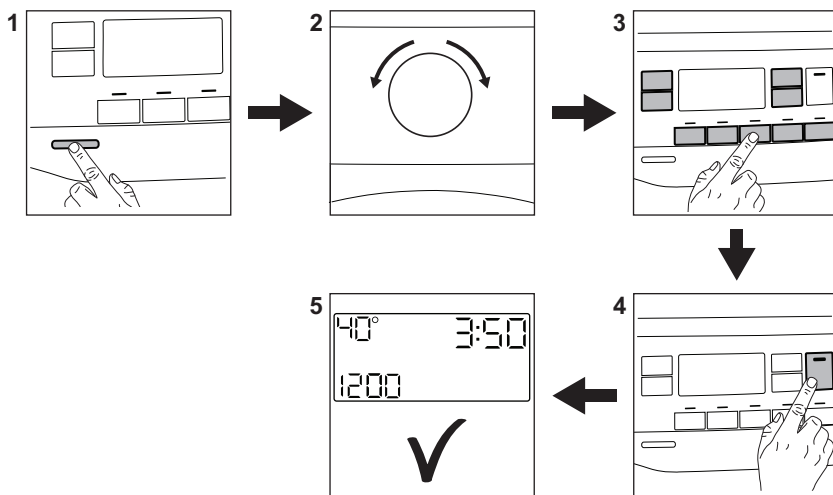

Pievienojiet kontaktdakšu kontaktligzdai.
Atgrieziet ūdens krānu.
Ievietojiet veļu.

Ielejiet mazgāšanas līdzekli un citu veļas kopšanas līdzekli attiecīgajā mazgāšanas līdzekļa dozatora nodalījumā.

1. Nospiediet taustiņu **ieslēgt/Izslēgt**, lai ieslēgtu ierīci.



2. Pagrieziet programmu izvēles pārslēgu, lai iestatītu vēlamo programmu.
3. Pieskaroties attiecīgajiem skārienaustiņiem, iestatiet vēlamās papildiespējas.
4. Lai aktivizētu programmu, pieskarieties pie taustiņa **Sākt/pauze** .
5. Ierīce ieslēdzas. Pēc programmas beigām izņemiet veļu. Nospiediet taustiņu **Ieslēgt/Izslēgt**, lai izslēgtu ierīci.

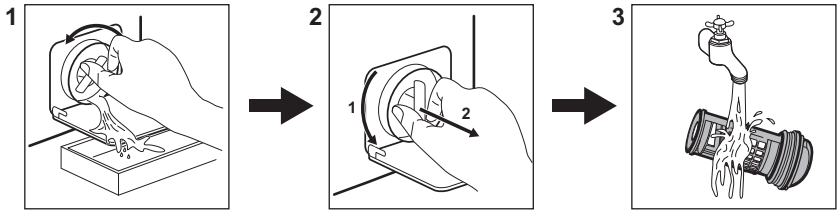

17.2 Ūdens izsūkņēšanas sūkņa filtra tīrīšana



Regulāri iztīriet šo filtru, īpaši, ja displejā parādās brīdinājuma kods **E20**.

17.3 Programmas

Programmas	Ielāde	Produkta apraksts
Cotton	6 kg	Balti kokvilnas audumi un krāsnoturīgi kokvilnas audumi.
 Cotton Eco	6 kg	Balti kokvilnas audumi un krāsnoturīgi kokvilnas audumi. Standarta programmas enerģijas patēriņa uzlīmei.
Synthetics	3 kg	Sintētiskas vai jauktu audumu apģērbi.
Delicate	1 kg	Smalki audumi, tādi kā akrils, viskoze, poliesters.
Rapid 14min	1 kg	Sintētiska un jaukti audumi. Nedaudz netīri apģērbi un apģērbu atsvaidzināšana.
Rinse	6 kg	Visi audumi, izņemot vilnas izstrādājumus un smalkveļu. Programma skalošanai un veļas izgriešanai.
Drain/Spin	6 kg	Visi audumi, izņemot vilnas izstrādājumus un smalkveļu. Programma veļas izgriešanai un ūdens izsūkņēšanai.
 Anti-Allergy	6 kg	Baltiem kokvilnas izstrādājumiem. Šī programma palīdz likvidēt mikrobus un baktērijas.

Programmas	Ielāde	Produkta apraksts
Baby Clothes	1 kg	Maigs cikls mazuļu drēbēm.
Silk	3 kg	Saudzīga mazgāšanas programma, kas piemērota zīdam un audumiem, kuru sastāvā ir sintētiska.
 Wool	1 kg	Vilnas audumiem, kurus var mazgāt veļas mašīnā, vilnas un smalkiem audumiem, kurus jāmazgā ar rokām.
Sport	3 kg	Sporta apģērbi.
 Outdoor	1,5 kg ¹⁾ 1 kg ²⁾	Moderni āra sporta apģērbi.
Denim	1,5 kg	Džinsu apģērbi.

1) Mazgāšanas programma.

2) Mazgāšanas programma un ūdensnecaurlaidības atjaunošanas fāze.

18. PRODUKTA INFORMĀCIJAS LAPA SASKAŅĀ AR ES REGULU NR. 1369/2017

Produkta informācijas lapa	
Preču zīme	ELECTROLUX
modeļa, modeli, modelis	EW6S226SI, PNC914340222
nominālā ietilpība kilogramos	6
Energoefektivitātes klase	A+++ -10%
Enerģijas patēriņš kWh gadā, pamatojoties uz enerģijas patēriņu 220 standarta mazgāšanas cikliem kokvilnas programmās 60 °C un 40 °C temperatūrā pilnā un daļējā noslodzē un enerģijas patēriņu mazjaudas režīmos. Faktiskais enerģijas patēriņš būs atkarīgs no ierīces lietošanas veida.	137
enerģijas patēriņš kWh kokvilnas izstrādājumu standarta mazgāšanas programmā 60 °C temperatūrā pilnā noslodzē	0.76
enerģijas patēriņš kWh kokvilnas izstrādājumu standarta mazgāšanas programmā 60 °C temperatūrā daļējā noslodzē	0.54
enerģijas patēriņš kWh kokvilnas izstrādājumu standarta mazgāšanas programmā 40 °C temperatūrā daļējā noslodzē	0.46
jaudas patēriņš W "izslēgtā režīmā"	0,3

jaudas patēriņš W "ieslēgtā režīmā"	0,3
Ūdens patēriņš litros gadā, pamatojoties uz ūdens patēriņu 220 standarta mazgāšanas cikliem kokvilnas programmās 60 °C un 40 °C temperatūrā pilnā un daļējā noslodzē. Faktiskais ūdens patēriņš būs atkarīgs no ierīces lietošanas veida.	9999
Centrifugēšanas efektivitātes klase skalā no G (viszemākā efektivitāte) līdz A (visaugstākā efektivitāte)	B
Maksimālais griešanās ātrums, izteikts rpm	1151
Atlikušā mitruma saturs, izteikts %	53
"Kokvilnas izstrādājumu standarta mazgāšanas programma 60 °C temperatūrā" un "kokvilnas izstrādājumu standarta mazgāšanas programma 40 °C temperatūrā" ir standarta mazgāšanas programmas, uz kurām attiecas marķējumā un datu lapā norādītā informācija, šīs programmas ir piemērotas vidēji netīras kokvilnas veļas mazgāšanai un ir visefektīvākās programmas enerģijas un ūdens kopējā patēriņa ziņā.	-
Programmas laiks kokvilnas izstrādājumu standarta mazgāšanas programmā 60 °C temperatūrā pilnā noslodzē, izteikts minūtēs	215
Programmas laiks kokvilnas izstrādājumu standarta mazgāšanas programmā 60 °C temperatūrā daļējā noslodzē, izteikts minūtēs	185
Programmas laiks "kokvilnas izstrādājumu standarta mazgāšanas programmā 40 °C temperatūrā" daļējā noslodzē, izteikts minūtēs	175
Laiks ieslēgtā režīmā, izteikts minūtēs	5
Gaisa vadītā akustiskā trokšņa emisija, izteikta dB(A), mazgāšanai	54
Gaisa vadītā akustiskā trokšņa emisija, izteikta dB(A), centrifugēšanai	77
Iebūvējama iekārta Jā/Nē	Nē

Tabulā iepriekš minētā informācija ir saskaņā ar ES Komisijas regulu 1015/2010, ar ko īsteno direktīvu 2009/125/EK.

19. APSVĒRUMI PAR VIDES AIZSARDZĪBU

Nododiet otrreizējai pārstrādei materiālus ar simbolu . Ievietojiet iepakojuma materiālus atbilstošajos konteineros to otrreizējai pārstrādei. Palīdziet aizsargāt apkārtējo vidi un cilvēku veselību, atkārtoti pārstrādājot elektrisko un

elektronisko iekārtu atkritumus. Neizmetiet ierīces, kas apzīmētas ar šo simbolu , kopā ar māsasaimniecības atkritumiem. Nododiet izstrādājumu vietējā otrreizējās pārstrādes punktā vai sazinieties ar vietējo pašvaldību.

OBSAH

1. BEZPEČNOSTNÉ INFORMÁCIE.....	41
2. BEZPEČNOSTNÉ POKYNY.....	43
3. INŠTALÁCIA.....	44
4. PRÍSLUŠENSTVO.....	48
5. POPIS VÝROBKU.....	48
6. OVLÁDACÍ PANEL.....	49
7. VOLIČE A TLAČIDLÁ.....	51
8. PROGRAMY.....	53
9. NASTAVENIA.....	59
10. PRED PRVÝM POUŽITÍM.....	59
11. KAŽDODENNÉ POUŽÍVANIE.....	60
12. TIPY A RADY.....	64
13. OŠETROVANIE A ČISTENIE.....	65
14. RIEŠENIE PROBLÉMOV.....	70
15. SPOTREBA.....	73
16. TECHNICKÉ ÚDAJE.....	74
17. RÝCHLY SPRIEVODCA.....	75
18. INFORMAČNÝ LIST VÝROBKU S OHĽADOM NA EÚ NARIADENIE 1369/2017.....	76

MYSLÍME NA VÁS

Ďakujeme, že ste si kúpili spotrebič značky Electrolux. Vybrali ste si výrobok, ktorý v sebe skrýva desaťročia odborných skúseností a inovácií. Je dômyselný a štýlový a pri jeho navrhovaní sme mysleli predovšetkým na vás. Pri každom použití si tak môžete byť istí, že dosiahnete vynikajúce výsledky. Vitajte vo svete Electrolux.

Navštívte našu internetovú stránku, kde nájdete:



Tipy na používanie, brožúry, pokyny na riešenie problémov a informácie o údržbe:

www.electrolux.com/webselfservice



Zaregistrujte si výrobok a využívajte ešte lepšie služby:

www.registerelectrolux.com



Môžete si kúpiť príslušenstvo, spotrebný materiál a originálne náhradné diely pre váš spotrebič:

www.electrolux.com/shop

STAROSTLIVOSŤ A SLUŽBY ZÁKAZNÍKOM

Odporúčame, aby ste používali originálne náhradné diely.

Keď budete kontaktovať autorizované servisné stredisko, nezabudnite si pripraviť nasledujúce údaje: Model, číslo výrobu, sériové číslo.

Tieto informácie nájdete na typovom štítku.

 Varovanie/upozornenie – Bezpečnostné pokyny

 Všeobecné informácie a tipy

 Ochrana životného prostredia

Vyhradzuje si právo na zmeny bez predchádzajúceho upozornenia.

1. ⚠ BEZPEČNOSTNÉ INFORMÁCIE

Pred inštaláciou a používaním spotrebiča si pozorne prečítajte priložený návod na používanie. Výrobca nezodpovedá za telesnú ujmu ani za škody spôsobené nesprávnou montážou alebo používaním. Tieto pokyny uskladnite na bezpečnom a prístupnom mieste, aby ste do nich mohli v budúcnosti nahliadnuť.

1.1 Bezpečnosť detí a zraniteľných osôb

- Tento spotrebič smú používať deti staršie ako 8 rokov a osoby so zníženou fyzickou, zmyslovou alebo psychickou spôsobilosťou alebo nedostatkom skúseností a znalostí, iba ak sú pod dozorom zodpovednej osoby alebo ak boli zodpovednou osobou poučené o bezpečnom používaní spotrebiča a rozumejú prípadným rizikám.
- Deti medzi 3 a 8 rokmi a osoby s veľmi rozsiahlymi a zložitými hendikepmi nesmú mať prístup k spotrebiču, pokiaľ nie sú pod nepretržitým dozorom.
- Deti do 3 rokov smú mať prístup k spotrebiču iba ak sú nepretržite pod dohľadom zodpovednej osoby.
- Nedovoľte, aby sa deti hrali so spotrebičom.
- Obaly vždy uschovajte mimo dosah detí a náležite ich zlikvidujte.
- Umývacie/pracie/čistiace prostriedky uschovajte mimo dosahu detí.
- Keď sú dvierka otvorené, nedovoľte deťom a domácim zvieratám, aby sa k nim priblížili.
- Ak má spotrebič detskú poistku, mala by byť zapnutá.
- Deti nesmú spotrebič bez dozoru čistiť ani vykonávať žiadnu údržbu na spotrebiči.

1.2 Všeobecná bezpečnosť

- Nemeňte technické parametre tohto spotrebiča.

- Tento spotrebič je určený na používanie v domácnosti a podobnom prostredí, ako sú napr.:
 - kuchynky pre zamestnancov v obchodoch, kanceláriách a iných pracovných prostrediach,
 - pre klientov v hoteloch, motelloch, nocľahoch s raňajkami a inom obytnom prostredí,
 - spoločné priestory v bytových blokoch alebo samoobslužných práčovniach.
- Neprekračujte maximálnu náplň 6 kg (pozrite si kapitolu „Tabuľka programov“).
- Prevádzkový tlak vody v mieste vstupu vody z prípojky musí byť v rozmedzí od 0,5 bar (0,05 MPa) do 8 bar (0,8 MPa).
- Vetrací otvor v dolnej časti spotrebiča nesmie byť zakrytý kobercom, podložkou ani inou pokrývkou podlahy.
- Spotrebič treba zapojiť do vodovodnej siete pomocou novej dodanej súpravy hadíc alebo iných nových súprav hadíc dodaných autorizovaným servisným strediskom.
- Staré súpravy hadíc sa nesmú opätovne použiť.
- Ak je poškodený elektrický napájací kábel, musíte ho dať vymeniť u výrobcu, v autorizovanom servisnom stredisku alebo u kvalifikovanej osoby, aby sa predišlo nebezpečenstvu.
- Pred vykonávaním údržby spotrebič vypnite a vytiahnite jeho zástrčku zo sieťovej zásuvky.
- Na čistenie spotrebiča nepoužívajte prúd vody pod tlakom a/alebo paru.
- Vyčistite spotrebič vlhkou handrou. Používajte iba neutrálne saponáty. Nepoužívajte abrazívne výrobky, brúsne čistiace vankúšiky, rozpúšťadlá alebo kovové predmety.

2. BEZPEČNOSTNÉ POKYNY

2.1 Inštalácia



Inštalácia musí byť v súlade s príslušnými nariadeniami v danej krajine.

- Odstráňte všetky časti obalu a prepravné skrutki vrátane gumeného puzdra s plastovou rozpernou vložkou.
- Prepravné skrutki uschovajte na bezpečnom mieste. V prípade budúceho presunu spotrebiča ich budete musieť opäť naskrutkovať, aby ste zablokovaním bubna zabránili vnútornému poškodeniu.
- Vždy dávajte pozor, ak presúvate spotrebič, pretože je ťažký. Vždy používajte ochranné rukavice a uzavretú obuv.
- Neinštalujte ani nepoužívajte poškodený spotrebič.
- Dodržiavajte pokyny na inštaláciu dodané so spotrebičom.
- Spotrebič neinštalujte ani nepoužívajte na miestach, kde môže byť teplota nižšia ako 0 °C alebo kde je spotrebič vystavený poveternostným vplyvom.
- Podlaha, kde má byť spotrebič umiestnený, musí byť rovná, stabilná, čistá a odolná voči vyššej teplote.
- Zabezpečte prúdenie vzduchu medzi spotrebičom a podlahou.
- Po umiestnení spotrebiča do konečnej trvalej polohy skontrolujte pomocou vodováhy, či je vo vodorovnej polohe. Ak nie je vo vodorovnej polohe, zvýšte alebo znížte nožičky podľa potreby.
- Spotrebič neinštalujte priamo nad odtok v podlahe.
- Spotrebič nepostrekujte vodou a nevystavujte ho nadmernej vlhkosti.
- Spotrebič neinštalujte tam, kde dvierka spotrebiča nemožno úplne otvoriť.
- Pod spotrebič nedávajte zatvorenú nádobu na zachytávanie eventuálne unikajúcej vody. Informácie o povolenom príslušenstve vám poskytne autorizované servisné stredisko.

2.2 Zapojenie do elektrickej siete



VAROVANIE!

Nebezpečenstvo požiaru a zásahu elektrickým prúdom.

- Spotrebič musí byť uzemnený.
- Vždy používajte správne inštalovanú uzemnenú zásuvku.
- Uistite sa, že parametre na typovom štítku sú kompatibilné s elektrickým napätím zdroja napájania.
- Nepoužívajte viaczásuvkové adaptéry a predlžovacie káble.
- Uistite sa, že zástrčka a prívodný elektrický kábel nie sú poškodené. Ak prívodný elektrický kábel spotrebiča treba vymeniť, túto operáciu smie urobiť iba pracovník autorizovaného servisného strediska.
- Sieťovú zástrčku pripojte do sieťovej zásuvky až po dokončení inštalácie. Po inštalácii sa uistite, že máte prístup k sieťovej zástrčke.
- Nedotýkajte sa elektrického napájacieho kábla ani jeho zástrčky mokrymi rukami.
- Spotrebič neodpájajte potiahnutím za sieťové káble. Vždy ťahajte za zástrčku.
- Tento spotrebič spĺňa smernice EHS.

2.3 Pripojenie na vodovodné potrubie

- Vodné hadice nesmiete poškodiť.
- Pred pripojením k novým potrubiam alebo potrubiam, ktoré boli opravené alebo vybavené novými zariadeniami (vodomery atď.), nechajte vodu stiecť, kým nebude čistá a číra.
- Uistite sa, že počas alebo po prvom použití spotrebiča neuniká viditeľne voda.
- Ak je prívodná hadica príliš krátka, nepoužívajte predlžovaciu hadicu. Obráťte sa na autorizované servisné stredisko a požiadajte o výmenu prívodnej hadice.
- Môže dôjsť k vytečeniu vody z odtokovej hadice. Je to spôsobené

použitím vody pri testovaní spotrebičov v továrni.

- Odtokovú hadicu môžete predĺžiť na dĺžku max. 400 cm. Ak potrebujete inú odtokovú hadicu, prípadne ju chcete predĺžiť, obráťte na autorizované servisné stredisko.

2.4 Použitie



VAROVANIE!

Hrozí nebezpečenstvo poranenia, zásahu elektrickým prúdom, požiaru, popálenín alebo poškodenia spotrebiča.

- Dodržiavajte bezpečnostné pokyny na obale pracieho prostriedku.
- Horľavé produkty alebo predmety, ktoré obsahujú horľavé látky, nekladajte do spotrebiča, do jeho blízkosti ani naň.
- Uistite sa, že ste z bielizne odstránili všetky kovové predmety.
- Neperte tkaniny silne znečistené olejom, masnotou alebo inými masnými látkami. Môže dôjsť k poškodeniu gumených dielov práčky. Takéto tkaniny pre pranie v práčke predperť v rukách.

3. INŠTALÁCIA



VAROVANIE!

Pozrite si kapitoly ohľadne bezpečnosti.

3.1 Rozbalenie

1. Odstráňte vonkajšiu fóliu. V prípade potreby použite nôž.

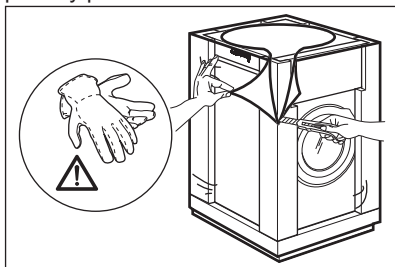

- Nedotýkajte sa sklenených dvierok, pokiaľ je zapnutý program. Sklo môže byť horúce.

2.5 Servis

- Ak treba dať spotrebič opraviť, obráťte sa na autorizované servisné stredisko.
- Používajte iba originálne náhradné súčiastky.

2.6 Likvidácia



VAROVANIE!

Hrozí nebezpečenstvo poranenia alebo udusenía.

- Spotrebič odpojte od elektrickej siete a prívodu vody.
- Prívodný elektrický kábel odrežte blízko pri spotrebiči a zlikvidujte ho.
- Odstráňte západku dvierok, aby ste zabránili uviaznutiu detí a domácich zvierat v bubne.
- Spotrebič zlikvidujte v súlade s miestnymi požiadavkami na recykláciu elektrických a elektronických spotrebičov (WEEE).

2. Odstráňte kartónový vrch a polystyrénový obal.

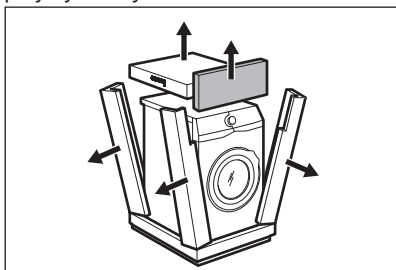

3. Dvierka otvorte. Vyberte všetku bielizeň z bubna.

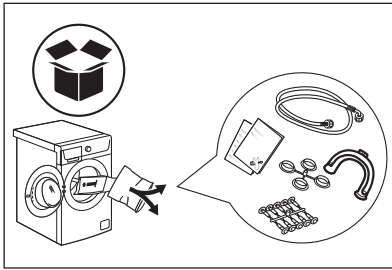

4. Jeden z polystyrénových obalových prvkov položte na podlahu za spotrebič. Opatrne položte spotrebič na jeho zadnú stranu.

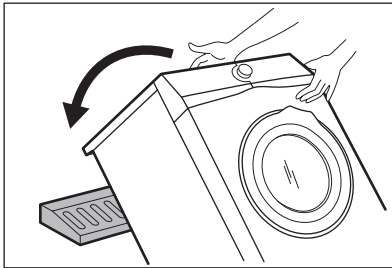

5. Odstráňte dolnú polystyrénovú ochranu.

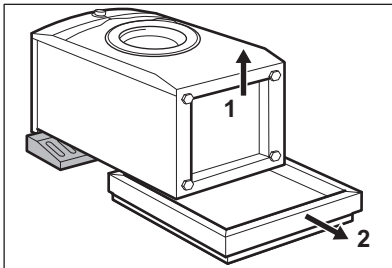

6. Vráťte spotrebič späť do vzpriamenej polohy. Napájací kábel a odtokovú

hadicu uvoľnite z držiaka.

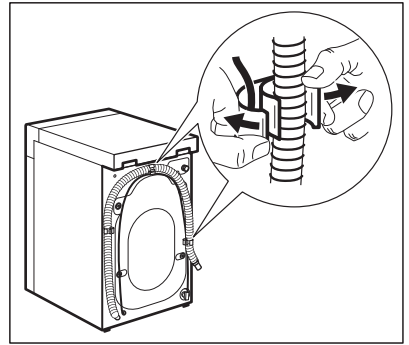

VAROVANIE!

Môže dôjsť k vytečeniu vody z odtokovej hadice. Bolo to spôsobené testovaním práčky v továrni.

7. Odstráňte štyri prepravné skrutky a vytiahnite plastové rozpery.

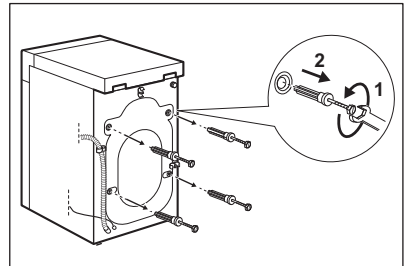

8. Do otvorov založte plastové vrchnáčky, ktoré nájdete v sáčku s návodom na použitie.

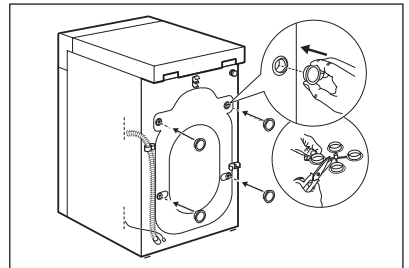

- i** Odporúčame, aby ste si obaly a prepravné skrutky odložili pre prípady, keď budete spotrebič premiestňovať.

3.2 Umiestnenie a vyrovnanie do vodorovnej polohy

Správne upravte spotrebič, aby ste predišli vibráciám, hluku a pohybu spotrebiča počas prevádzky.

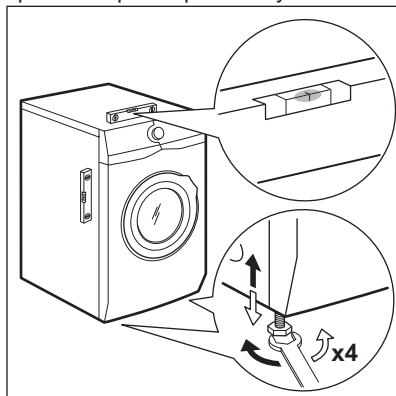

1. Spotrebič nainštalujte na plochú a tvrdú podlahu. Spotrebič musí byť vo vodorovnej polohe a stabilný. Uistite sa, že sa spotrebič nedotýka steny ani iných jednotiek a že je dostatočná cirkulácia vzduchu pod spotrebičom.
2. Úroveň nastavte uvoľnením alebo utiahnutím nožičiek. Všetky nožičky musia stáť pevne na podlahe.

- !** **VAROVANIE!** Spotrebič nevyrovnávajte podložením kartónu, drevených blokov alebo podobných materiálov pod nožičky spotrebiča.

3.3 Prívodná hadica

- !** **VAROVANIE!** Uistite sa, že nie sú poškodené hadice a že nedochádza k únikom zo spojok. Ak je prívodná hadica príliš krátka, nepoužívajte predĺžovaciu hadicu. Obráťte sa na servisné stredisko a požiadajte o výmenu prívodnej hadice.

1. Pripojte prívodnú hadicu na zadnú stranu spotrebiča.

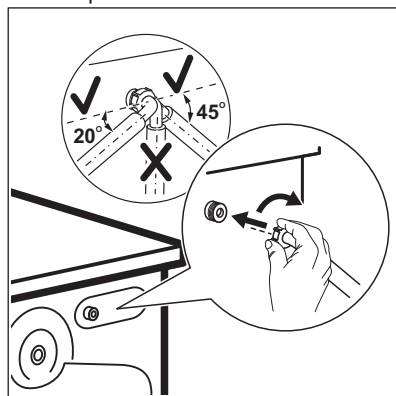

2. Umiestnite ju doľava alebo doprava, v závislosti od polohy vodovodného kohútika. Uistite sa, že prívodná hadica nie je vo vertikálnej polohe.
3. V prípade potreby uvoľníte kruhovú maticu a nastavte správnu polohu.
4. Prívodnú hadicu pripojte k vodovodnému kohútiku so studenou vodou s 3/4" závitom.

3.4 Vypúšťanie vody

Priamo do odtokového potrubia vo výške aspoň 600 mm a najviac 1 000 mm.

- i** Odtokovú hadicu môžete predĺžiť na dĺžku max. 4 000 mm. Ak potrebujete inú odtokovú hadicu, prípadne ju chcete predĺžiť, obráťte na autorizované servisné stredisko.

Odtokovú hadicu je možné pripojiť viacerými spôsobmi:

1. Na odtokovej hadici vytvorte tvar U a hadicu umiestnite do plastového držiaka.

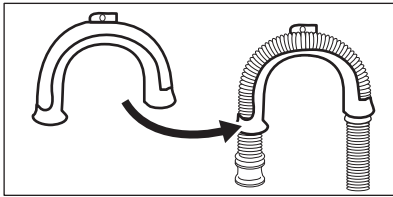

2. Na hrane umývadla – upevnite držiak o vodovodný kohútik alebo na stenu.

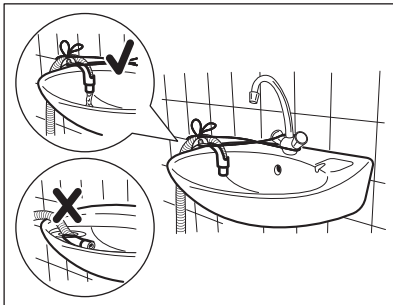

- i** Uistite sa, že plastový držiak je počas vypúšťania spotrebiča nehybný a že koniec odtokovej hadice nie je ponorený vo vode. Môže dôjsť k návratu špinavej vody do spotrebiča.

3. Ak vyzerá koniec odtokovej hadice takto (pozrite si obrázok), môžete ho zatlačiť priamo do odtokového potrubia.

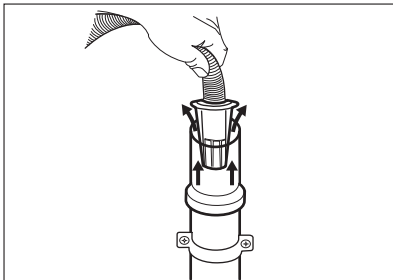

4. Na stúpacie potrubie s vetracím otvorom – vložte odtokové potrubie priamo na výpustnú hadicu. Pozrite si príslušný obrázok.

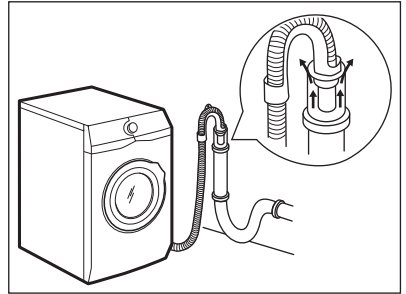

- i** Koniec odtokovej hadice musí byť vždy odvetraný, t. j. vnútorný priemer odtokového potrubia (min. 38 mm – min. 1,5") musí byť väčší ako vonkajší priemer odtokovej hadice.

5. Bez plastového držiaka hadice, do sifónu umývadla – Odtokovú hadicu pripojte k prípojke sifónu a utiahnite svorkou. Pozrite si príslušný obrázok.

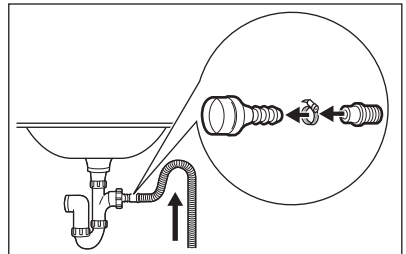

Uistite sa, že odtoková hadica vytvára slučku, aby sa čistočky nedostali z umývadla do spotrebiča.

6. Hadicu umiestnite priamo do zabudovaného odtokového potrubia v stene miestnosti, hadicu treba prichytiť svorkou.

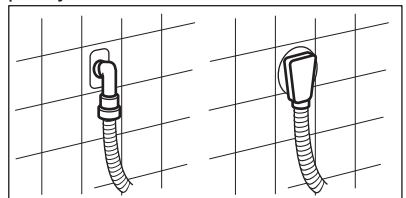

4. PRÍSLUŠENSTVO

4.1 Súprava upevňovacích doštičiek (4055171146)

K dispozícii u autorizovaného predajcu.

Ak spotrebič inštalujete na podstavec, zaistíte spotrebič upevňovacími doštičkami.

Pozorne si prečítajte pokyny dodávané s príslušenstvom.

4.2 Dostupné na stránke www.electrolux.com/shop alebo od autorizovaného predajcu



Zachovanie bezpečnostných štandardov spotrebiča zaručí iba vhodné príslušenstvo schválené spoločnosťou ELECTROLUX. Pri použití neschválených dielov zanikajú akékoľvek nároky na reklamácie.

5. POPIS VÝROBKU

5.1 Prehľad spotrebiča

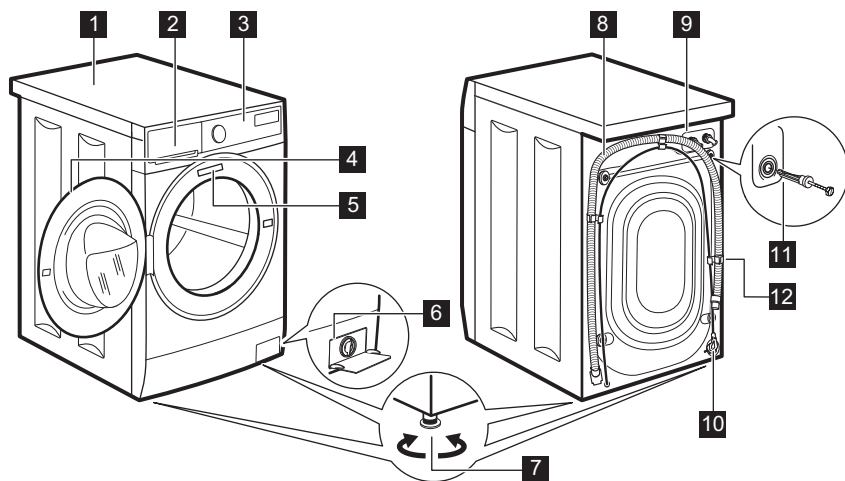

- 1** Pracovná plocha
- 2** Dávkovač pracieho prostriedku
- 3** Ovládací panel
- 4** Rukoväť dveríok
- 5** Typový štítok
- 6** Filter vypúšťacieho čerpadla
- 7** Nôžky na vyrovnanie spotrebiča

- 8** Odtoková hadica
- 9** Prípojka prítokovej hadice
- 10** Elektrický kábel
- 11** Prepravné skrutky
- 12** Podpora hadice

6. OVLÁDACÍ PANEL

6.1 Špeciálne funkcie

Vaša nová práčka spína všetky požiadavky na moderné a účinné ošetrovanie bielizne pri nízkej spotrebe vody, energie a pracovného prostriedku a postará sa o bielizeň.









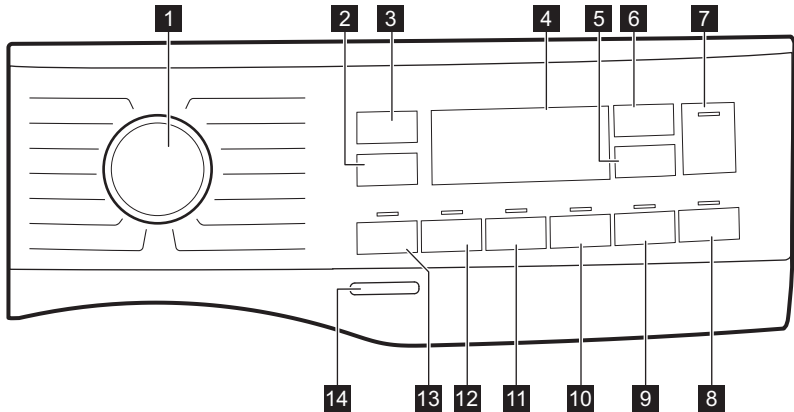

- Vďaka voliteľnej funkcii **Jemné+** sa aviváž rovnomerne rozloží v bielizni a

penikne hlboko do jednotlivých vlákien bielizne, čím zabezpečí perfektnú jemnosť.

- Technológia **SensiCare System** automaticky upraví trvanie programu podľa bielizne v bubne, aby ste dosiahli perfektné výsledky prania v čo najkratšom čase.

6.2 Popis ovládacieho panela



- | | |
|--|---|
| 1 Volič programov | 8 Noc dotykové tlačidlo  |
| 2 Dotykové tlačidlo zníženia rýchlosti odstreďovania  | 9 Jednoduché žehlenie dotykové tlačidlo  |
| 3 Teplota dotykové tlačidlo  | 10 Jemné+ dotykové tlačidlo  |
| 4 Displej | 11 Extra plákanie dotykové tlačidlo  |
| 5 Posunutý štart dotykové tlačidlo  | 12 Škrvny dotykové tlačidlo  |
| 6 Time Manager (Úprava času) dotykové tlačidlo  | 13 Predprávanie dotykové tlačidlo  |
| 7 Štart/Prestávka dotykové tlačidlo  | 14 Zap/Vyp tlačidlo |

6.3 Displej

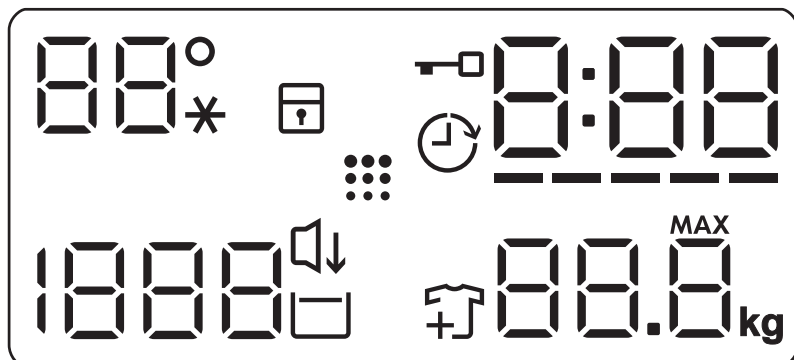

88° --*	Oblasť teploty: Ukazovateľ teploty Ukazovateľ studenej vody
	Ukazovateľ detskej poistky.
	Ukazovateľ posunutého štartu.
	Ukazovateľ zablokovaných dveriek.
000	Digitálny ukazovateľ môže zobrazovať: <ul style="list-style-type: none"> • Trvanie programu (napr. 2:40). • Posunutý štart (napr. 2h). • Koniec cyklu (0:00). • Výstražný kód (napr. E20).
-----	Pásikový ukazovateľ úrovne funkcie Time Manager.
88.8 ^{MAX}	Ukazovateľ maximálnej hmotnosti bielizne.
	Ukazovateľ pridania odevov. Rozsvieti sa na začiatku fázy prania, kým ešte môže používateľ pozastaviť spotrebič a pridať viac bielizne.
	Ukazovateľ čistenia bubna.
	Ukazovateľ Noc.
	Ukazovateľ funkcie Plákanie stop.
1888 - - -	Oblasť odstreďovania: Ukazovateľ rýchlosti odstreďovania Ukazovateľ funkcie Bez odstreďovania. Fáza odstreďovania je vypnutá.

7. VOLIČE A TLAČIDLÁ

7.1 Úvod



Voliteľné funkcie/funkcie nie sú dostupné so všetkými pracími programami. Skontrolujte kompatibilitu medzi voliteľnými funkciami/funkciami a pracími programami v „Tabuľke programov“. Voliteľná funkcia/funkcia môže vylúčiť inú. V takomto prípade vám spotrebič neumožní nastaviť nekompatibilné voliteľné funkcie/funkcie.

7.2 Zap/Vyp

Podržte toto tlačidlo stlačené niekoľko sekúnd, aby ste zapli alebo vypli spotrebič. Zaznejú dva rozdielne tóny, keď sa spotrebič zapína alebo vypína.

Pretože funkcia pohotovostného režimu automaticky vypne spotrebič po niekoľkých minútach, aby sa znížila spotreba energie, budete musieť znovu zapnúť spotrebič.

Podrobnejšie informácie nájdete v odseku o pohotovostnom režime v kapitole Každodenné používanie.

7.3 Teplota

Po výbere pracieho programu spotrebič automaticky navrhne predvolenú teplotu.



Opakovane stlačte tlačidlo, až kým sa na displeji nezobrazí požadovaná teplota.

Keď sa na displeji zobrazia ukazovatele --*, spotrebič nezohrieva vodu.

7.4 Odstred'ovanie

Keď nastavíte program, spotrebič automaticky nastaví maximálnu povolenú rýchlosť odstred'ovania okrem programu Denim. Pomocou tejto funkcie môžete zmeniť predvolenú rýchlosť odstred'ovania.

Opakovaným dotykom tohto tlačidla dosiahnete:

- **Zníženie rýchlosti odstred'ovania.** Displej zobrazí iba rýchlosti odstred'ovania dostupné pre nastavený program.
- Zapnutie voliteľnej funkcie **Bez odstred'ovania** – – –. Nastavením tejto funkcie zrušíte všetky fázy odstred'ovania. Spotrebič vykoná iba fázu vypúšťania zvoleného pracieho programu. Túto funkciu nastavte pre veľmi jemnú bielizeň. Pri niektorých pracích programoch sa vo fáze plákania spotrebuje viac vody. Na displeji sa zobrazí ukazovateľ – – –.
- Zapnutie voliteľnej funkcie **Plákanie Stop** . Záverečné odstred'ovanie neprebehne. Voda z posledného plákania sa nevypustí, aby sa predišlo pokrčeniu bielizne. Prací program sa skončí s vodou v bubne. Na displeji sa zobrazí ukazovateľ . Dvierka zostanú zablokované a bubon sa bude pravidelne otáčať, aby sa znížilo pokrčenie. Ak chcete dvierka otvoriť, musíte vypustiť vodu. Po ukončení programu sa dotknite tlačidla Štart/Prestávka: spotrebič spustí fázu odstred'ovania a vypustí vodu.



Spotrebič vypustí vodu automaticky približne po 18 hodinách.

7.5 Predpieranie

Pomocou tejto funkcie pridáte k pracíemu programu fázu predpieraní.

Rozsvieti sa príslušný ukazovateľ nad dotykovým tlačidlom.

- Ak zvolíte túto voliteľnú funkciu, pridá sa k cyklu fáza predpieraní pri 30 °C pred fázou prania. Táto voliteľná funkcia sa odporúča pre silne znečistenú bielizeň, predovšetkým s obsahom piesku, prachu, blata a iných pevných častíc.

 Voliteľné funkcie môžu predĺžiť trvanie programu.

7.6 Škvrnny

Dotykom tohto tlačidla pridáte do programu fázu odstraňovania škvŕn.

Rozsvieti sa príslušný ukazovateľ nad dotykovým tlačidlom.

Túto funkciu použijete na bielizeň s odolnými škvŕnami.

Keď nastavíte túto funkciu, do priehradky

 dajte odstraňovač škvŕn.

 Táto voliteľná funkcia predlžuje trvanie programu. Táto funkcia nie je k dispozícii pri teplotách nižších ako 40 °C.

7.7 Trvalá voľba Extra plákanie



S touto voliteľnou funkciou môžete pridať k zvolenému praciemu programu niekoľko plákaní.

Túto voliteľnú funkciu použijete pre ľudí s alergiami na zvyšky pracieho prostriedku a s citlivou pokožkou.

 Táto voliteľná funkcia predlžuje trvanie programu.

Rozsvieti sa príslušný ukazovateľ nad dotykovým tlačidlom a zostane tiež natrvalo svietiť počas ďalších cyklov, kým nebude táto voliteľná funkcia deaktivovaná.

7.8 Trvalá voľba Jemné+

Nastavte voliteľnú funkciu na optimalizáciu dávkovania aviváže a zlepšenie jemnosti tkanín.

Odporúča sa pri použití aviváže.

 Táto voliteľná funkcia predlžuje trvanie programu.

Rozsvieti sa príslušný ukazovateľ nad dotykovým tlačidlom a zostane tiež natrvalo svietiť počas ďalších cyklov,

kým nebude táto voliteľná funkcia deaktivovaná.

7.9 Jednoduché žehlenie

Spotrebič opatrne vyperie a odstredí bielizeň, čím zabráni jej pokrčeniu.

Spotrebič zníži rýchlosť odstredovania, použije viac vody a prispôsobí trvanie programu podľa typu bielizne.

Rozsvieti sa príslušný ukazovateľ.

7.10 Noc

Dotknite sa tohto tlačidla, aby ste zapli/vypli voliteľnú funkciu **Noc** .

Priebežná a záverečná fáza odstredovania budú zrušené a program skončí s vodou v bubne. To pomôže znížiť pokrčenie.

Na displeji sa zobrazí ukazovateľ . Dvierka zostanú zablokované. Bubon sa bude pravidelne otáčať, aby obmedzil krčenie bielizne. Ak chcete dvierka otvoriť, musíte vypustiť vodu.

Keďže je program veľmi tichý, je vhodný na použitie v noci, keď sú nižšie sadzby za elektrinu. Pri niektorých programoch sa plákanie vykonáva s väčším množstvom vody.



Ak sa dotknete tlačidla Štart/Prestávka , spotrebič vykoná iba fázu vypúšťania.

 Spotrebič vypustí vodu automaticky približne po 18 hodinách.

7.11 Posunutý štart

S touto voliteľnou funkciou môžete odložiť spustenie programu na vhodnejší čas.

Opakovane stlačte tlačidlo a nastavte požadované posunutie. Čas sa zvyšuje v 1-hodinových intervaloch až po 20 hodín.

Na displeji sa zobrazuje ukazovateľ  a zvolený čas posunutia. Po dotknutí sa tlačidla Štart/Prestávka  začne

spotrebič odpočítavanie a dvierka sú zablokované.

7.12 Time Manager (Úprava času)

S touto voľiteľnou funkciou môžete skrátiť trvanie programu v závislosti od veľkosti náplne a stupňa znečistenia.

Po nastavení pracieho programu sa na displeji zobrazí jeho štandardné trvanie a bliká -----.

Dotykom tlačidla Time Manager (Úprava času)  skrátime trvanie programu podľa vašich potrieb. Na displeji sa zobrazí trvanie nového programu a náležite sa zníži počet čiarok.

----- vhodné na celú náplň bežne znečistených odevov.

----- rýchly cyklus pre celú náplň mierne znečistených odevov.

----- veľmi rýchly cyklus pre menšiu mierne znečistenú náplň (odporúča sa max. polovičná náplň).

----- najkratší cyklus na osvieženie malého množstva bielizne.

Funkcia Time Manager (Úprava času) je dostupná iba pri programoch uvedených v tabuľke.

ukazovateľ	Cotton	Cotton Eco	Synthetics
----- 1)	■	■	■
-----	■	■	■
-----	■	■	■
-----	■	■	■
-----	■	■	■

1) Predvolené trvanie pre všetky programy.

7.13 Štart/Prestávka



Stlačte tlačidlo Štart/Prestávka  na spustenie, pozastavenie spotrebiča alebo prerušenie spusteného programu.





8. PROGRAMY

8.1 Tabuľka programov

Program Predvolená teplota Teplotný roz- sah	Referenč- ná rých- losť od- stredova- nia Rozsah rýchlosti odstred'o- vania	Maxi- málna hmot- nosť náplne	Popis programu (Druh náplne a úroveň znečistenia)
Cotton 40 °C 90 °C – stude- ná voda	1200 ot./min (1200- 400)	6 kg	Biela a farebná bavlna. Bežné a silné zneči- stanie.

Program Predvolená teplota Teplotný roz- sah	Referenč- ná rých- losť od- stredova- nia Rozsah rýchlosti odstredova- vania	Maxi- málna hmot- nosť náplne	Popis programu (Druh náplne a úroveň znečistenia)
 Cotton Eco ¹⁾ 40 °C 60 °C – 40 °C	1200 ot./min (1200- 400)	6 kg	Biela bavlna a farebne stála bavlna. Bežné znečistenie. Spotreba energie sa zníži a trvanie pracovného programu sa predĺži, čo zabezpečí dobré výsledky prania.
Synthetics 40 °C 60 °C – stude- ná voda	1200 ot./min (1200 - 400)	3 kg	Syntetické alebo zmesové tkaniny. Bežné znečistenie.
Delicate 30 °C 40 °C – stude- ná voda	1200 ot./min (1200- 400)	1 kg	Jemné tkaniny ako akryl, viskóza a zmiešané tkaniny, ktoré si vyžadujú šetrné pranie. Bežné znečistenie.
Rapid 14min 30 °C	800 ot./min (800- 400)	1 kg	Syntetické a zmesové tkaniny. Mierne znečistená bielizeň a bielizeň určená na osvieženie.
Rinse	1200 ot./min (1200- 400)	6 kg	Všetky tkaniny, okrem vlnenej a veľmi jemnej bielizne. Program na plákanie a odstredovanie bielizne. Prednastavená rýchlosť odstredovania sa vzťahuje na programy pre bavlnenú bielizeň. Rýchlosť odstredovania znížte podľa druhu bielizne. V prípade potreby pridajte plákanie nastavením voliteľnej funkcie Extra plákanie. Pri odstredovaní s nízkymi otáčkami vykoná spotrebič jemné plákanie a krátke odstredenie.
Drain/Spin	1200 ot./min (1200 -400)	6 kg	Odstredovanie bielizne a odčerpanie vody z bubna. Všetky tkaniny, okrem vlnenej a veľmi jemnej bielizne.

Program Predvolená teplota Teplotný rozsah	Referenčná rýchlosť odstreďovania Rozsah rýchlosti odstreďovania	Maximálna hmotnosť náplne	Popis programu (Druh náplne a úroveň znečistenia)
Anti-Allergy  60 °C	1200 ot./min (1200 - 400)	6 kg	Biele bavlnené bielizeň. Tento program odstraňuje mikroorganizmy, pretože počas fázy prania na niekoľko minút teplota vystúpi nad 60 °C. To pomáha odstrániť mikroby, baktérie, mikroorganizmy a častice. Pridaná para spolu s dodatočnou fázou odstreďovania zabezpečí správne odstránenie zvyškov pracieho prostriedku a pelu/alergénov, vďaka čomu bude bielizeň vhodná pre jemnú a citlivú pokožku.
Baby Clothes 40 °C 40 °C – studená voda	1200 ot./min (1200 - 400)	1 kg	Šetrný cyklus vhodný pre detské oblečenie. Vysoká hladina vody a jemný pohyb pri fáze prania chráni farby a vlákna.
Silk  30 °C	800 ot./min (800 - 400)	3 kg	Špeciálny program na hodváb a zmesové syntetické materiály.
Wool  40 °C 40 °C – studená voda	1200 ot./min (1200-400)	1 kg	Vlna vhodná na pranie v práčke, vlna určená na ručné pranie a iné tkaniny s označením «hand washing» pre ručné pranie.²⁾
Sport 30 °C 40 °C – studená voda	1200 ot./min (1200 - 400)	3 kg	Syntetická športová bielizeň. Tento program je navrhnutý na jemné pranie moderných outdoorových športových odevov a je tiež vhodný na úbor na cvičenie, bicyklovanie, behanie a podobne.

Program Predvolená teplota Teplotný roz- sah	Referenč- ná rých- losť od- stredova- nia Rozsah rýchlosti odstredova- vania	Maxi- málna hmot- nosť náplne	Popis programu (Druh náplne a úroveň znečistenia)
Outdoor  30 °C 40 °C – stude- ná voda	1200 ot./min (1200- 400)	1,5 kg ³⁾ 1 kg ⁴⁾	 Nepoužívajte avivážne prostriedky a uistite sa, že v dávkovači pracieho prostriedku nie sú žiadne zvyšky aviváže.
<p>Syntetické športové odevy. Tento program je navrhnutý na jemné pranie moderných outdoorových športových odevov a je tiež vhodný na úbor na cvičenie, bicyklovanie, behanie a podobne. Odporúčané množstvo bielizne je 1,5 kg.</p>			
<p>Nepremokavé, vode odolné priedušné a vodoodpudivé tkaniny. Tento program sa môže použiť aj ako cyklus obnovy odpudzovania vody, špeciálne navrhnutý na starostlivosť o oblečenie s hydrofóbnou vrstvou. Ak chcete spustiť cyklus obnovy odpudzovania vody, postupujte nasledovne:</p>			
<ul style="list-style-type: none"> • Prací prostriedok nalejte do priehradky  • Nalejte špeciálny obnovovač odpudzovania vody pre tkaniny do priehradky na aviváž v zásuvke . • Množstvo bielizne znížte na 1 kg. 			
<p> Aby ste ešte viac zlepšili účinok vodoodpudivého prípravku, vysušte bielizeň v sušičke nastavením programu sušenia Outdoor (ak je k dispozícii a štítok so symbolom starostlivosti povoľuje sušenie v sušičke).</p>			

8.2 Woolmark Apparel Care – Modrý



Cyklus prania vlny tohto spotrebiča bol schválený spoločnosťou The Woolmark Company na pranie vlnených odevov, ktoré sú označené symbolom ručného prania «hand wash», za predpokladu, že odevy sa perú v súlade s pokynmi výrobcu tejto práčky. Pri sušení a ďalšej starostlivosti o odevy postupujte podľa pokynov na štítku. M1459



Symbol Woolmark je v mnohých krajinách certifikačnou obchodnou značkou.

9. NASTAVENIA

9.1 Zvukové signály

Tento spotrebič je vybavený rôznymi zvukovými signálmi, ktoré sa zapnú keď:

- zapnete spotrebič (osobitný krátky tón),
- vypnete spotrebič (osobitný krátky tón),
- sa dotknete tlačidiel (zvuk kliknutia),
- urobíte chybnú voľbu (3 krátke zvuky),
- Po dokončení programu (sekvencia zvukov v trvaní asi 2 minút),
- Spotrebič má poruchu (sekvencia krátky zvukov v trvaní asi 5 minút).



Ak chcete **vypnúť/zapnúť** zvukové signály pri skončení programu, dotknite sa tlačidla  a tlačidla  súčasne na približne 2 sekúnd. Na displeji sa zobrazí On/Off



Aj keď zvukové signály vypnete, zaznejú pri poruche spotrebiča.

9.2 Detská poistka

Pomocou tejto voliteľnej funkcie môžete zabrániť deťom hrať sa s ovládacím panelom.

- Ak chcete **zapnúť/vypnúť** túto voliteľnú funkciu, stlačte tlačidlo , kým sa na displeji **ne zobrazí** **nezhasne** .

Spotrebič bude voliť túto voliteľnú funkciu potom, ako ju vypnete.

Funkcia detskej poistky nie je k dispozícii prvých osem sekúnd po zapnutí spotrebiča.

10. PRED PRVÝM POUŽITÍM

1. Uistite sa, že je dostupná elektrická energia a vodovodný kohútik je otvorený.
2. Nalejte 2 litre vody do priehradky pracieho prostriedku označenej ako 2.

Týmto postupom sa aktivuje odtokový systém.

3. Do priehradky označenej ako 2 pridajte malé množstvo pracieho prostriedku.

4. Nastavte a spustíte program pre bavlnu s najvyššou teplotou bez bielizne v bubne.

Týmto odstránite prípadné nečistoty z bubna a nádrže.

11. KAŽDODENNÉ POUŽÍVANIE



VAROVANIE!

Pozrite si kapitoly ohľadne bezpečnosti.

11.1 Zapnutie spotrebiča

1. Zástrčku spotrebiča zapojte do zásuvky elektrickej siete.
2. Otvorte vodovodný ventil.
3. Podržte stlačené tlačidlo Zap/Vyp niekoľko sekúnd, spotrebič sa zapne. Zaznie krátky tón.

Na displeji sa zobrazí dĺžka trvania cyklu.

11.2 Vloženie bielizne

1. Otvorte dverka spotrebiča.
2. Skôr ako bielizeň vložíte do spotrebiča, poriadne ju vytraste.
3. Bielizeň vkladajte do bubna po jednom.

Do bubna nevkladajte príliš veľa bielizne.

4. Pevne zatvorte dverka.

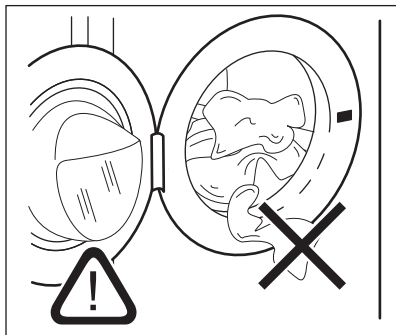

UPOZORNENIE!

Uistite sa, že medzi tesnením a dverkami nezostala zachytená bielizeň, aby ste predišli riziku úniku vody alebo poškodenia bielizne.



Pranie bielizne silne znečistenej olejom alebo tukom by mohlo poškodiť gumené časti práčky.

11.3 Používanie pracích prostriedkov a prídavných prostriedkov

1. Odmerajte správne množstvo pracieho prostriedku a aviváže.
2. Do priehradiek pridajte prací prostriedok a aviváž.
3. Opatrne zatvorte zásuvku na prací prostriedok

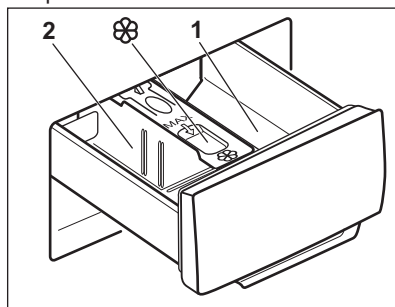

UPOZORNENIE!

Používajte iba pracie prostriedky určené pre práčky.



Vždy dodržiavajte pokyny uvedené na obale pracích prostriedkov.

- | | |
|----------|---|
| 1 | Priehradka na prací prostriedok pre fázu predpierania alebo program namáčania (ak je k dispozícii). Prací prostriedok na predpieranie a namáčanie pridajte pred spustením programu. |
| 2 | Priehradka na prací prostriedok pre fázu prania. Ak použivate tekutý prací prostriedok, pridajte ho tesne pred spustením programu. |



Priehradka na tekuté prídavné prostriedky (aviváž, škrob). Prípravok pridajte do priehradky pred spustením programu.

Po pracovnom cykle odstráňte v prípade potreby všetky zvyšky pracieho prostriedku z dávkovača pracieho prostriedku.

11.4 Zmena polohy priečky na prací prostriedok

1. Vytiahnite zásobník na prací prostriedky. Poloha **A** priečky na prací prostriedok je určená pre **práškový prací prostriedok** (nastavenie z výroby).

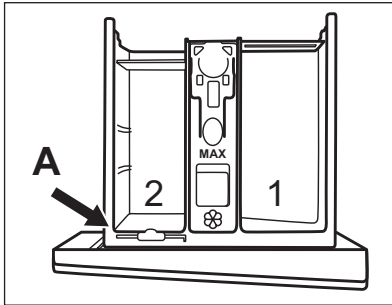

2. Keď chcete použiť aj tekutý prací prostriedok/prídavný prostriedok alebo bielidlo: Priečku na prací prostriedok vyberte z polohy **A** a vložte ju do polohy **B**.

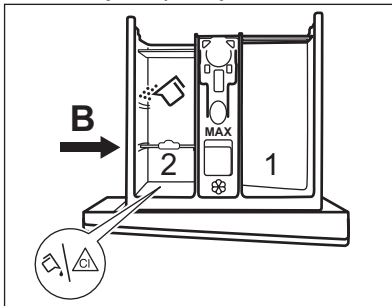

Poloha **B** priečky na prací prostriedok je určená pre práškový prací prostriedok v zadnej priehradke a pre tekutý prací prostriedok/

prídavný prostriedok alebo bielidlo v prednej priehradke.

3. Ak chcete použiť iba tekutý prací prostriedok: Priečku na prací prostriedok umiestnite do polohy **C**.

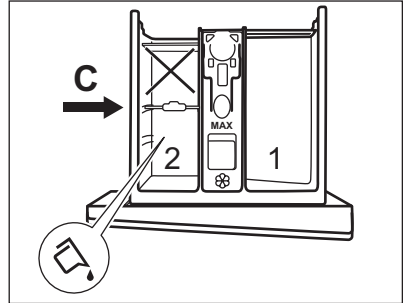

- Nepoužívajte gélové ani husté tekuté prací prostriedky.
 - Neprekračujte maximálnu dávku tekutého pracieho prostriedku.
 - Nenastavujte fázu predpierania.
 - Nenastavujte funkciu posunutého štartu.
4. Nadávkujte prací prostriedok a aviváž a opatrne zatvorte dávkovač pracieho prostriedku.

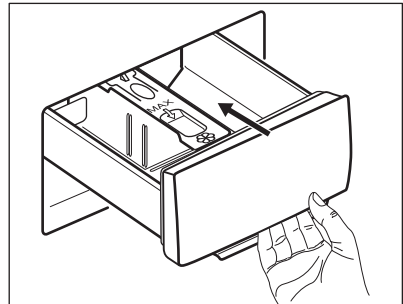

Dbajte na to, aby bola priečka na prací prostriedok vložená správne a aby neprekážala pri zatvorení zásuvky.

11.5 Nastavenie programu

1. Volič programu nastavte na požadovaný program prania.

Ukazovateľ tlačidla Štart/Prestávka ▷|| bliká.

Na displeji sa zobrazí dĺžka trvania programu.

2. Ak chcete zmeniť teplotu a/alebo rýchlosť odstreďovania, stlačte príslušné tlačidlá.

3. V prípade potreby nastavte jednu alebo viacej voliteľných funkcií stlačením príslušných tlačidiel. Príslušný ukazovateľ sa zobrazí na displeji a následne sa zmenia dané informácie.

 Ak výber **nie je možný**, zaznie zvukový signál.

11.6 Spustenie programu

Dotknutím sa tlačidla Štart/Prestávka  spustíte program.



Príslušný ukazovateľ prestane blikať a bude svietiť.



Spustí sa program, dvierka sú blokované. Na displeji sa zobrazí ukazovateľ .

 Výpustné čerpadlo môže krátko fungovať predtým, ako spotrebič naplní vodu.

11.7 Spustenie programu s posunutím štartu

1. Opakovane sa dotýkajte tlačidla





Posunutý štart , kým sa na displeji nezobrazí požadovaný čas posunutého štartu. Na displeji sa zobrazí ukazovateľ .

2. Dotknite sa tlačidla Štart/Prestávka . Dvierka spotrebiča sa zablokujú a spustí sa odpočítavanie posunutého štartu. Na displeji sa zobrazí ukazovateľ .

Po skončení odpočítavania sa automaticky spustí program.

Zrušenie posunutého štartu po spustení odpočítavania



Ak chcete zrušiť posunutie štartu:

1. Dotykom tlačidla Štart/Prestávka  prerušte činnosť spotrebiča. Príslušný ukazovateľ bliká.
2. Opakovane sa dotýkajte tlačidla Posunutý štart , kým sa na displeji nezobrazí  a nezhasne ukazovateľ .

3. Opätovným dotykcom na tlačidlo Štart/Prestávka  okamžite spustíte program.

Zmena posunutého štartu po spustení odpočítavania

Zmena posunutého štartu:

1. Dotykcom tlačidla Štart/Prestávka  prerušte činnosť spotrebiča. Príslušný ukazovateľ bliká.
2. Opakovane sa dotýkajte tlačidla Posunutý štart , kým sa na displeji nezobrazí požadovaný čas posunutého štartu.
3. Opätovným dotykcom tlačidla Štart/Prestávka  spustíte nové odpočítavanie.

11.8 Zistenie naplnenia SensiCare System

Po dotknutí sa tlačidla Štart/Prestávka .

1. Funkcia SensiCare System začne s odhadom hmotnosti náplne, aby vypočítala skutočné trvanie programu. Počas tejto fázy prehrávajú pásiky funkcie Time Manager  umiestnené pod číslicami času jednoduchú animáciu.
2. Po približne 15-20 minútach zmiznú pásiky funkcie Time Manager a zobrazí sa trvanie nového cyklu. Spotrebič automaticky prispôbi trvanie programu dávke, aby sa dosiahli perfektné výsledky prania v najkratšom možnom čase.

11.9 Prerušenie programu a zmena voliteľných funkcií

Pri spustenom programe môžete zmeniť **iba niektoré** voliteľné funkcie:

1. Dotknite sa tlačidla Štart/Prestávka . Príslušný ukazovateľ bliká.
2. Zmeňte voliteľné funkcie. Dané informácie sa následne zmenia aj na displeji.

3. Znova sa dotknite tlačidla Štart/
Prestávka .
Prací program bude pokračovať.



11.10 Zrušenie prebiehajúceho programu

1. Stlačením tlačidla Zap/Vyp zrušíte program a vypnete spotrebič.
2. Stlačením tlačidla Zap/Vyp spotrebič znovu zapnete.



Ak funkcia SensiCare System skončila a už sa spustilo plnenie vody, nový program začne **bez zopakovania funkcie SensiCare System**. Voda a prací prostriedok nie sú vypustené, aby sa predišlo mrhaniu.

Existuje aj alternatívny spôsob zrušenia:





1. Otočte volič do polohy „Reset“ .
 2. Počkajte 1 sekundu. Na displeji sa zobrazí symbol .
- Teraz môžete nastaviť nový prací program.

11.11 Otvorenie dvierok – Pridanie odevov



Dvierka neotvárajte, ak je príliš vysoká teplota alebo hladina vody v bubne a/ alebo sa bubon ešte otáča.

Počas prebiehajúceho programu alebo odpočítavania posunutého štartu sú dvierka spotrebiča zablokované. Na displeji sa zobrazí ukazovateľ .

1. Dotknite sa tlačidla Štart/Prestávka . Ukazovateľ  začne blikať.
2. Počkajte, kým ukazovateľ blokovania dvierok  neprestane blikať a nezhasne.. Otvorte dvierka spotrebiča. V prípade potreby pridajte alebo odoberte bielizeň. Dvierka zatvorte a znova sa dotknite tlačidla Štart/Prestávka . Program alebo odpočítavanie posunutého štartu bude ďalej pokračovať.

11.12 Koniec programu

Po ukončení programu sa spotrebič automaticky zastaví. Zaznejú zvukové signály (ak sú zapnuté). Na displeji sa zobrazí .

Ukazovateľ tlačidla Štart/Prestávka  zhasne.

Dvierka sa odblokujú a ukazovateľ  zhasne.

1. Stlačením tlačidla Zap/Vyp spotrebič vypnite.
Päť minút po skončení programu funkcia úspory energie automaticky vypne spotrebič.







Ak spotrebič znovu zapnete, na displeji sa zobrazí indikácia ako na konci predchádzajúceho programu. Otočením ovládača programu nastavte nový cyklus.

2. Zo spotrebiča vyberte všetky bielizeň.
3. Skontrolujte, či je bubon prázdny.
4. Dvierka a priehradku na prací prostriedok nechajte mierne pootvorené, aby ste zabránili tvorbe plesní a zápachu.
5. Zatvorte vodovodný kohútik.

11.13 Vypustenie vody po skončení cyklu

Ak ste si zvolili program alebo voliteľnú funkciu, ktorá nevypúšťa vodu pri poslednom plákaní, program sa ukončí, ale:

- V oblasti času sa zobrazí  a na displeji sa zobrazí zablokovanie dvierok .
 - Bubon sa stále v pravidelných intervaloch otáča, aby sa zabránilo pokrčeniu bielizeň.
 - Dvierka zostanú zablokované.
 - Ak chcete otvoriť dvierka, musíte vypustiť vodu:
1. V prípade potreby stlačte tlačidlo Odstredovanie a znížte spotrebičom navrhnutú rýchlosť odstredovania.

2. Stlačte tlačidlo Štart/Prestávka:
 - Ak ste nastavili Plákanie Stop , spotrebič vypustí vodu a odstredí.
 - Ak ste nastavili Noc , spotrebič len vypustí vodu.

Ukazovateľ voľiteľnej funkcie Plákanie

Stop  a Noc  zmizne.

3. Po skončení programu, keď ukazovateľ blokovania dvierok  zhasne, môžete dvierka otvoriť.
4. Podržte stlačené tlačidlo Zap/Vyp niekoľko sekúnd, spotrebič sa vypne.

11.14 Pohotovostná funkcia

V snahe ušetriť energiu funkcia automaticky vypne spotrebič, aby sa znížila spotreba energie v týchto prípadoch:

- Nepoužijete spotrebič po dobu 5 minút, keď nie je spustený žiaden program.
- 5 minút po skončení pracieho programu. Na displeji sa zobrazí stav na konci posledného programu. Otočením ovládača programu nastavte nový cyklus.

Ak otočíte ovládač do polohy „Reset“ , spotrebič sa o 30 sekúnd automaticky vypne.



Ak nastavíte program alebo voľiteľnú funkciu, ktoré končia s vodou v bubne, funkcia **nevypne** spotrebič, aby vám pripomenula, že máte vypustiť vodu.

12. TIPY A RADY



VAROVANIE!

Pozrite si kapitoly ohľadne bezpečnosti.

12.1 Vloženie bielizne

- Bielizeň rozdeľte na: bielu, farebnú, syntetickú, jemnú a vlnenú bielizeň.
- Dodržiavajte pokyny uvedené na štítkoch odevov.
- Neperte spolu bielu a farebnú bielizeň.
- Niektorá farebná bielizeň môže pri prvom praní pustiť farbu. Nové farebné odevy odporúčame prať niekoľko krát osobitne.
- Zapnite gombíky na obliečkach, zipsy, háčiky a patentky. Zaviažte opasky.
- Vyprázdnite vrecká a odevy narovnajte.
- Viacvrstvové odevy, vlnené oblečenie a odevy s namaľovanými dekoráciami prevráťte naruby.
- Ťažko odstrániteľné škvرنy ošetríte vopred.
- Odolné škvرنy odstraňujte špeciálnymi pracími prostriedkami.
- Dávajte pozor na záclony. Odstráňte háčiky a záclony vložte do pracieho vaku alebo obliečky.
- Neperte neobrúbené ani natrhnuté odevy.

- Na pranie malých a/alebo citlivých kúskov (napr. podprsenky s kosticami, opasky, pančuchové nohavice a pod.) použite pracie vrecúško.
- Veľmi malé náplne môžu spôsobiť problémy s vyvážením vo fáze odstreďovania, čo môže mať za následok nadmerné vibrácie. Ak sa tak stane:
 - a. prerušte program a otvorte dvierka (pozrite si kapitolu „Každodenné používanie“);
 - b. ručne usporiadajte bielizeň tak, aby jednotlivé položky boli vo vnútri rovnomerne rozložené;
 - c. stlačte tlačidlo Štart/Prestávka. Fáza odstreďovania pokračuje.

12.2 Veľmi odolné škvرنy

Na niektoré škvرنy nestačí voda a prací prostriedok.

Tieto škvرنy odporúčame ošetriť ešte pred vložením odevu do práčky.

Špeciálne odstraňovače škvرن sú k dispozícii. Použite špeciálny odstraňovač škvرن určený pre daný typ škvرنy a tkaniny.

12.3 Pracie prostriedky a iné prídavné prostriedky

- Používajte len pracie prostriedky a prídavné prostriedky určené špeciálne pre práčky:
 - práškové pracie prostriedky na všetky druhy tkanín, okrem jemnej bielizne. Uprednostnite práškové pracie prostriedky s obsahom bielidla pre bielu bielizeň a dezinfikovanie bielizne
 - tekuté pracie prostriedky, hlavne pri programoch prania s nízkou teplotou (max. 60 °C) pre všetky druhy tkanín alebo špeciálne prostriedky na pranie vlny.
- Nemiešajte rôzne typy pracích prostriedkov.
- Nepoužívajte viac pracieho prostriedku, ako sa odporúča. Ochráňte tak životné prostredie.
- Dodržte pokyny, ktoré nájdete na obale pracích prostriedkov alebo prídavných prostriedkov bez toho, aby ste použili väčšie množstvo, ako je uvedené (**MAX**).
- Používajte odporúčané pracie prostriedky určené pre daný typ a farbu tkaniny, teplotu programu a úroveň znečistenia.

12.4 Ekologické tipy

- Pri praní bežne znečistenej bielizne nastavte program bez fázy predpierania.
- Prací program vždy spúšťajte s maximálnou povolenou náplňou bielizne.
- Ak ošetrujete škvryny alebo používate odstraňovač škvŕn, nastavte program s nízkou teplotou.
- Zistite si tvrdosť vody vo vašej lokalite, aby ste používali správne množstvo pracieho prostriedku. Pozrite si časť „Tvrdosť vody“.

12.5 Tvrdosť vody

Ak žijete v oblasti s vysokou alebo strednou tvrdosťou vody, odporúčame používať zmäkčovač vody pre práčky. V oblastiach s mäkkou vodou nie je potrebné používať zmäkčovač vody.

Ak chcete zistiť tvrdosť vody vo vašej oblasti, obráťte sa na miestnu vodárenskú spoločnosť.

Použite správne množstvo zmäkčovača vody. Dodržiavajte pokyny uvedené na obale produktu.

13. OŠETROVANIE A ČISTENIE



VAROVANIE!

Pozrite si kapitoly oľhadne bezpečnosti.

13.1 Vonkajšie čistenie

Spotrebič čistite iba jemným saponátom a teplou vodou. Všetky povrchy vytrite dosucha.



UPOZORNENIE!

Nepoužívajte alkohol, rozpúšťadlá ani chemikálie.



UPOZORNENIE!

Kovové povrchy nečistite umývacím prostriedkom na báze chlóru.

13.2 Odvápňovanie



Ak žijete v oblasti s vysokou alebo strednou tvrdosťou vody, odporúčame používať odstraňovač vodného kameňa pre práčky.

Pravidelne kontrolujte bubon, či nenájdete usadený vodný kameň.

Obvyklé pracie prostriedky už obsahujú prostriedky na zmäkčovanie vody, ale odporúčame vám občas spustiť cyklus s prázdny bubnom a produktom na odvápnenie spotrebiča.



Vždy dodržiavajte pokyny uvedené na obale výrobku.

13.3 Program prania na údržbu práčky

Opakované a dlhodobé používanie programov s nízkymi teplotami môže spôsobiť usadzovanie pracích prostriedkov a šírenie baktérií vo vnútri bubna a hadice. To môže viesť k tvorbe zápachu a plesní. Ak chcete zabrániť usadzovaniu zvyškov a vyčistiť vnútornú časť spotrebiča, pravidelne spúšťajte prací program na údržbu práčky (minimálne raz mesačne).

 Pozrite si kapitolu Čistenie bubna.

13.4 Tesnenie dvierok s dvojitým zachytávačom

Toto zariadenie je navrhnuté so **samočistiacim vypúšťacím systémom**, ktorý umožňuje vypustenie ľahkých vlákien uvoľnených z oblečenia spolu s vodou tak, aby nemusel zákazník pristupovať k tejto oblasti za účelom pravidelnej údržby a čistenia.

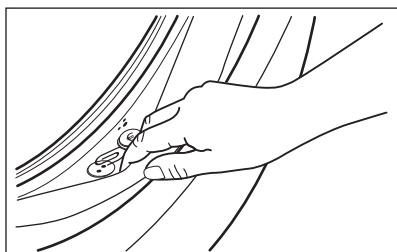

Pravidelne kontrolujte tesnenie a z jeho vnútornej strany odstráňte všetky predmety. Mince, gombíky a iné malé predmety zabudnuté vo vreckách vášho oblečenia sa počas pracieho cyklu usadia v špeciálnom dvojitom zachytávači v tesnení kruhového okna, odkiaľ ich môžete pohodlne vybrať po skončení cyklu.

13.5 Čistenie bubna

Bubon pravidelne kontrolujte, či sa v ňom neusádzajú nečistoty.



V bubne sa môžu objaviť hrdzavé škvrny od zhrdzavených predmetov v bielizni, alebo ak voda z vodovodu obsahuje veľa železa.

Bubon vyčistíte špeciálnym prostriedkom na nehrdzavejúcu oceľ.

 Vždy dodržiavajte pokyny uvedené na obale výrobku. Bubon nečistite prostriedkami s kyslým pH na odstraňovanie vodného kameňa, ani prostriedkami s obsahom chlóru či drôtenkami.

Dôkladné čistenie:

1. Z bubna vyberte všetku bielizeň.
2. Spustíte program Cotton s najvyššou teplotou
3. Do prázdneho bubna pridajte malé množstvo práškoveho pracieho prostriedku, aby sa vypláchlí prípadné nečistoty.

 Niekedy sa na konci cyklu môže na displeji zobrazit' ikona : toto je odporúčanie na „vyčistenie bubna“. Po vykonaní čistenia bubna ikona zmizne.

13.6 Čistenie dávkovača pracieho prostriedku

Ak chcete zabrániť možnému usadzovaniu sa zaschnutého pracieho prostriedku alebo avivážneho prostriedku a/alebo tvorbe plesní v násypke dávkovača pracieho prostriedku, z času na čas vykonajte tento čistiaci postup:

1. Otvorte zásuvku. Západku stlačte smerom dole, ako je naznačené na obrázku a vytiahnite ju von.

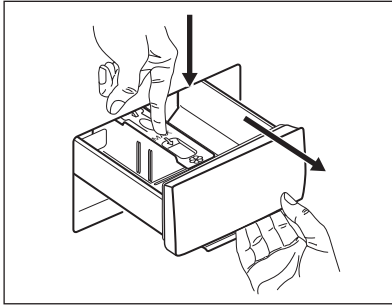

2. Odstráňte vrchnú časť priehradky na aviváže, aby ste si zjednodušili čistenie, a násypku vypláchnite pod tečúcou teplou vodou, aby ste odstránili akékoľvek stopy nahromadeného prostriedku. Po vyčistení vráťte vrchnú časť na miesto.

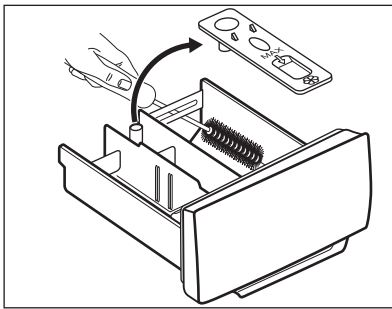

3. Uistite sa, že ste odstránili všetky zvyšky prostriedkov z hornej aj

13.7 Čistenie vypúšťacieho čerpadla

Pravidelne kontrolujte filter odtokového čerpadla a uistite sa, že je čistý.

Vyčistite vypúšťacie čerpadlo, ak:

- Spotrebič nevy pustí vodu.
- Bubon sa netočí.
- Spotrebič vydáva nezvyčajný hluk z dôvodu upchania vypúšťacieho čerpadla.
- Displej zobrazuje kód alarmu **E20**



VAROVANIE!

- Zástrčku napájacieho kábla vytiahnite zo sietovej zásuvky.
- Filter nevyťahujte, kým je spotrebič v prevádzke.
- Čerpadlo nečistite, ak je voda v spotrebiči horúca. Počkajte, kým voda vychladne.
- Krok 3 zopakujte niekoľkokrát zatvorením a otvorením ventilu kým neprestane vytekať voda.

spodnej časti priehradky. Na vyčistenie priehradky násypky použite malú kefku.

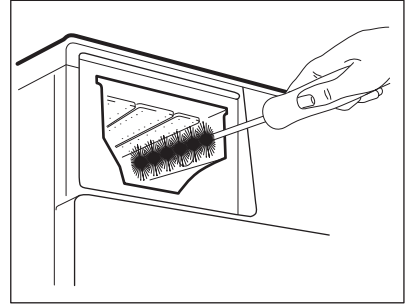

4. Zásuvku nasuňte na vodiace lišty a zatvorte ju. Spustíte program plákania bez bielizne v bubne.

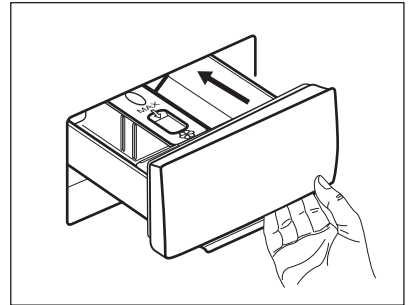

Pri vyberaní filtra majte vždy poruke handru, aby ste mohli utrieť vytečenú vodu.

Ak chcete vyčistiť čerpadlo, postupujte takto:

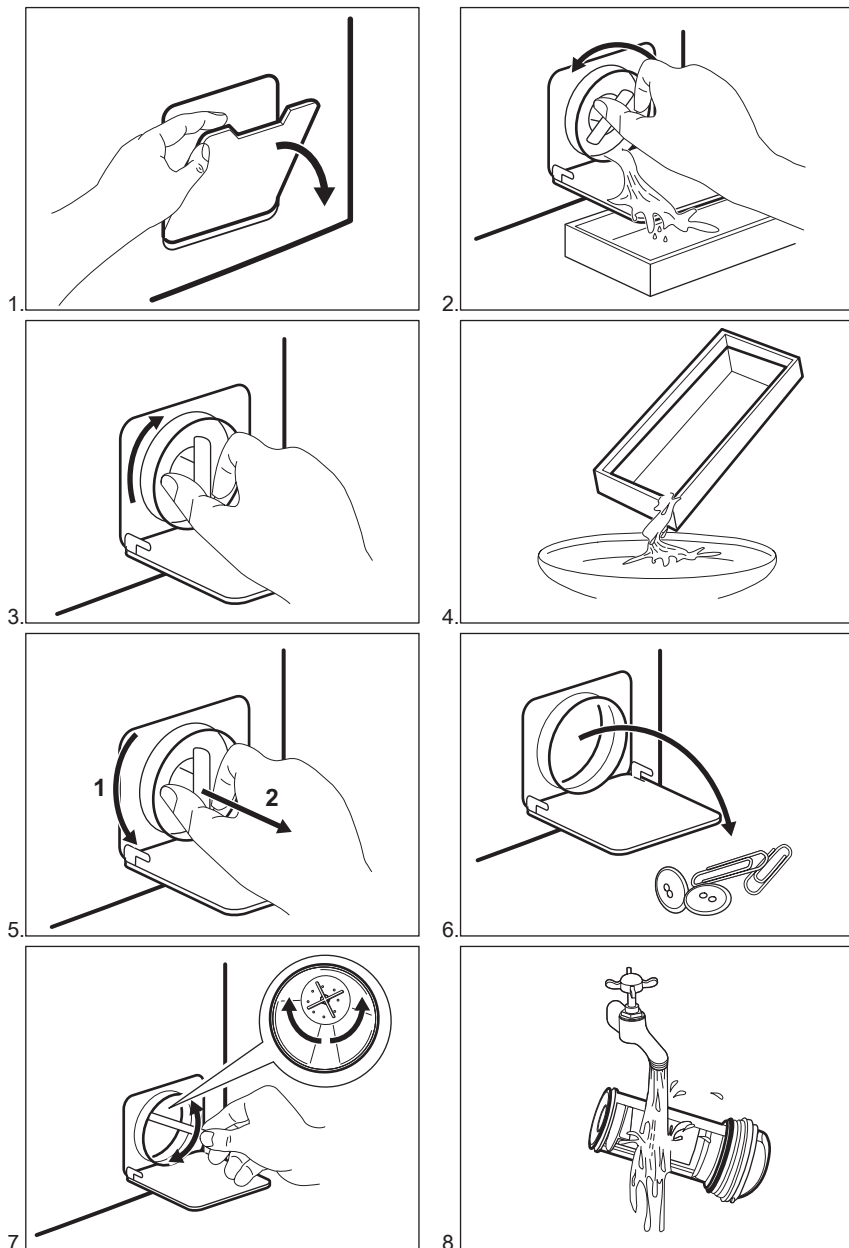

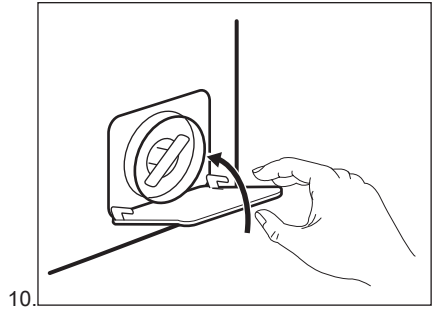
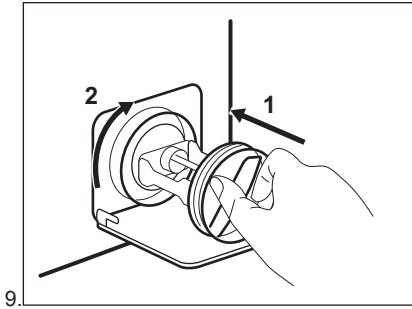
**VAROVANIE!**

Presvedčte sa, že sa lopatka čerpadla môže otáčať. Ak sa nedá otočiť, obráťte sa na autorizované servisné stredisko. Tiež sa uistite, že ste sitko utiahli správne, aby ste zabránili priesakom.

Keď vypustíte vodu postupom núdzového vypustenia, musíte znova aktivovať systém vypúšťania:

1. Nalejte 2 litre vody do hlavnej priehradky dávkovača pracieho prostriedku.
2. Na vypustenie vody spustíte príslušný program.

13.8 Čistenie filtra v prívodnej hadici a filtra ventilu

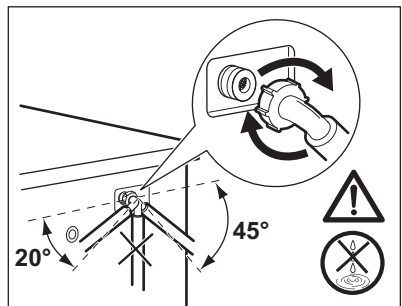
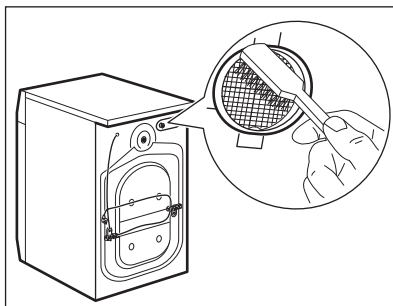
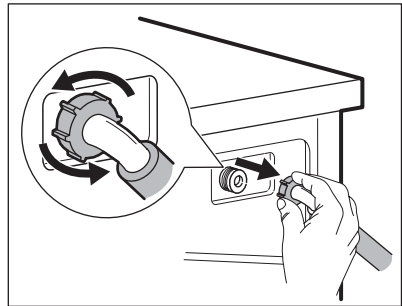
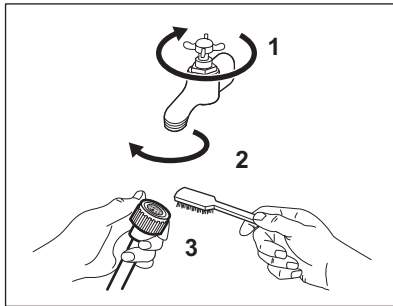

13.9 Núdzové vypustenie

Ak spotrebič nevypúšťa vodu, postupujte rovnako, ako je uvedené v odseku „Čistenie odtokového čerpadla“. V prípade potreby čerpadlo vyčistíte.

Keď vypustíte vodu postupom núdzového vypustenia, musíte znova aktivovať systém vypúšťania:

1. Nalejte 2 litre vody do hlavnej priehradky dávkovača pracieho prostriedku.
2. Na vypustenie vody spustíte príslušný program.

13.10 Ochranné opatrenia pred mrazom

Ak sa spotrebič nachádza na mieste, kde môže teplota dosiahnuť hodnoty okolo 0 °C alebo môže klesnúť pod túto teplotu,

odstráňte zvyšnú vodu z prívodnej hadice a vypúšťacieho čerpadla.

1. Zástrčku napájacieho kábla vytiahnite zo sieťovej zásuvky.
2. Zatvorte vodovodný kohútik.
3. Obidva konce prívodnej hadice vložte do nádoby a nechajte vodu odtiecť z hadice.
4. Vyprázdňte vypúšťacie čerpadlo. Prečítajte si informácie o núdzovom vypustení.
5. Keď je vypúšťacie čerpadlo prázdne, znova nainštalujte prívodnú hadicu.



VAROVANIE!

Pred opätovným použitím spotrebiča sa uistite, že je teplota vyššia než 0 °C. Výrobca nie je zodpovedný za škody spôsobené nízkymi teplotami.

14. RIEŠENIE PROBLÉMOV



VAROVANIE!

Pozrite si kapitoly ohľadne bezpečnosti.

14.1 Úvod

Spotrebič sa nespúšťa alebo sa počas prevádzky zastaví.

Najprv skúste nájsť riešenie problému (pozrite si tabuľku). Ak problém pretrváva, obráťte sa na autorizované servisné stredisko.





VAROVANIE!

Pred akoukoľvek činnosťou spotrebič odpojte od elektrickej siete.

V prípade veľkých problémov zaznie zvukový signál, na displeji sa zobrazí výstražný kód a tlačidlo Štart/Prestávka  môže plynule blikať:

- **EHO** – Elektrické napájanie je nestabilné. Počkajte, kým sa napájanie neustáli.
- **E9 I** – Elektronické prvky spotrebiča nereagujú. Spotrebič vypnite a opäť zapnite. Program sa neskončil správne alebo sa spotrebič zastavil príliš skoro. Ak sa opäť objaví poruchový kód, obráťte sa na autorizované servisné stredisko.
- **E 10** – Do spotrebiča nepriteká správne voda.
- **E20** – Spotrebič nevypúšťa vodu.
- **E40** – Dvierka spotrebiča sú otvorené alebo sú nesprávne zatvorené. Skontrolujte dvierka!

- i** Ak je v spotrebiči príliš veľa bielizne, vyberte z bubna niekoľko kusov bielizne a/alebo dvierka držte zatvorené a zároveň stlačte tlačidlo Štart/Prestávka , kým ukazovateľ  neprestane blikať (pozrite si obrázok nižšie).

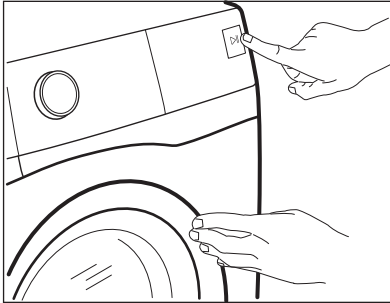

14.2 Možné poruchy

Problém	Možné riešenie
Program sa nespúšťa.	<ul style="list-style-type: none"> • Uistite sa, že je zástrčka pripojená do sieťovej zásuvky. • Uistite sa, že sú dvierka spotrebiča zatvorené. • Uistite sa, že poistka v poistkovej skrini nie je poškodená ani vyhodaná. • Uistite sa, že bolo stlačené tlačidlo Štart/Prestávka . • Ak je nastavené posunutie štartu, zrušte toto nastavenie alebo počkajte na dokončenie odpočítavania. • Ak je zapnutá funkcia Detská poistka, vypnite ju. • Skontrolujte polohu ovládača zvoleného programu.
Do spotrebiča neprieká správne voda.	<ul style="list-style-type: none"> • Uistite sa, že je otvorený vodovodný kohútik. • Uistite sa, že je tlak pritekajúcej vody dostatočný. Príslušné informácie získate od dodávateľa vody. • Uistite sa, že vodovodný kohútik nie je upchatý. • Uistite sa, že prívodná hadica nie je skrútená, poškodená alebo ohnutá. • Uistite sa, že je správne pripojená prívodná hadica. • Uistite sa, že nie je upchaný filter prívodnej hadice a filter ventilu. Pozrite si časť „Ošetrovanie a čistenie“.
Spotrebič napustí vodu a hneď ju aj vypustí	<ul style="list-style-type: none"> • Uistite sa, že je odtoková hadica v správnej polohe. Hadica môže byť umiestnená príliš nízko. Pozrite si časť „Inštaláčn é pokyny“.

Problém	Možné riešenie
Spotrebič nevypustí vodu.	<ul style="list-style-type: none"> • Uistite sa, že odtokové potrubie nie je upchaté. • Uistite sa, že odtoková hadica nie je skrútená ani ohnutá. • Uistite sa, že odtokový filter nie je upchaný. V prípade potreby vyčistite filter. Pozrite si časť „Ošetrovanie a čistenie“. • Uistite sa, že je správne pripojená odtoková hadica. • Ak ste nastavili program bez fázy vypúšťania, nastavte program s vypúšťaním. • Ak ste nastavili voliteľnú funkciu, po skončení ktorej zostane voda v bubne, nastavte program vypúšťania.
Fáza odstreďovania nefunguje alebo cyklus prania trvá dlhšie než zvyčajne.	<ul style="list-style-type: none"> • Nastavte program odstreďovania. • Uistite sa, že odtokový filter nie je upchaný. V prípade potreby vyčistite filter. Pozrite si časť „Ošetrovanie a čistenie“. • Bielizeň v bubne ručne rozložte a znovu spustite fázu odstreďovania. Tento problém môže byť spôsobený problémom s vyvážením.
Na podlahe je voda.	<ul style="list-style-type: none"> • Uistite sa, že sú prípojky hadíc na vodu tesné a že neuniká žiadna voda. • Skontrolujte, či prívodná a odtoková hadica nie je poškodená. • Uistite sa, že používate správny typ a množstvo pracieho prostriedku.
Nie je možné otvoriť dvierka spotrebiča.	<ul style="list-style-type: none"> • Skontrolujte, či ste zvolili prací program, ktorý končí s vodou v nádrži. • Uistite sa, že sa prací program skončil. • Ak je v bubne voda, nastavte program vypúšťania alebo odstreďovania. • Presvedčte sa, že má spotrebič prívod elektrickej energie. • Tento problém môže byť spôsobený chybou spotrebiča. Obráťte sa na autorizované servisné stredisko.
Spotrebič vydáva nezvyčajný zvuk a vibruje.	<ul style="list-style-type: none"> • Uistite sa, že je spotrebič správne vyrovnaný. Pozrite si časť „Inštalčné pokyny“. • Uistite sa, že bol odstránený obal a prepravné skrutky. Pozrite si časť „Inštalčné pokyny“. • Do bubna pridajte ďalšiu bielizeň. Náplň môže byť príliš malá.
Trvanie programu sa predĺži alebo skráti počas prebiehajúceho programu.	<ul style="list-style-type: none"> • Technológia SensiCare dokáže prispôbiť trvanie programu podľa typu a množstva bielizne. Pozrite si informácie ohľadne zisťovania naplnenia SensiCare v kapitole „Každodenné používanie“.

Problém	Možné riešenie
Neuspokojivé výsledky prania.	<ul style="list-style-type: none"> • Zvýšte množstvo pracieho prostriedku alebo použite iný typ. • Pred praním z bielizne odstráňte odolné škvrny pomocou špeciálnych produktov. • Uistite sa, že ste nastavili správnu teplotu. • Odoberte nejakú bielizeň.
Príliš veľa peny v bubne počas pracieho cyklu.	<ul style="list-style-type: none"> • Znížte množstvo pracieho prostriedku.
Po dokončení pracieho cyklu zostávajú v zásuvke dávkovača zvyšky pracieho prostriedku.	<ul style="list-style-type: none"> • Uistite sa, že je vložka dávkovača pracích prostriedkov umiestnená v správnej polohe. • Uistite sa, že ste použili dávkovač pracieho prostriedku podľa pokynov uvedených v tomto návode.

Po kontrole spotrebič zapnite. Program bude pokračovať od bodu prerušenia. Ak sa problém vyskytne znova, obráťte sa na autorizované servisné stredisko. Ak sa na displeji zobrazia iné poruchové kódy, vypnite a zapnite spotrebič. Ak problém pretrváva, obráťte sa na autorizované servisné stredisko.

15. SPOTREBA





Uvedené hodnoty sú získané v laboratórnych podmienkach za použitia relevantných noriem. Údaje ovplyvňuje množstvo faktorov: množstvo a druh bielizne a okolitá teplota. Trvanie pracieho programu môžu ovplyvniť aj tlak vody, napájacie napätie a teplota prírodnej vody.



V záujme vylepšenia kvality výrobku môže dôjsť k zmenám technických parametrov spotrebiča bez predchádzajúceho upozornenia.

Programy	Náplň (kg)	Spotreba energie (kWh)	Spotreba vody (litre)	Približné trvanie programu (minúty)	Zostatková vlhkosť (%) ¹⁾
Cotton 60°C	6	1.41	73	210	53
Cotton 40°C	6	0.86	74	180	53
Synthetics 40°C	3	0.70	66	135	35
Delicate 40°C	1	0.52	42	55	35
Wool 30°C	1	0.20	39	70	30
Štandardné programy na bavlnu					
Štandardný program bavlna 60°C	6	0.76	47	215	53

Programy	Náplň (kg)	Spotreba energie (kWh)	Spotreba vody (litre)	Približné trvanie programu (minúty)	Zostatková vlhkosť (%) ¹⁾
Štandardný program bavlna 60°C 	3	0.54	41	185	53
Štandardný program bavlna 40°C 	3	0.46	41	175	53

1) Na konci fázy odstreďovania.

Vypnutý režim (W)	Pohotovostný režim (W)
0.30	0.30
Informácie v hore uvedenej tabuľke sú v súlade s nariadením Európskej komisie 1015/2010, ktorým sa zavádza smernica 2009/125/ES.	

16. TECHNICKÉ ÚDAJE

Rozmer	Šírka/výška/hĺbka/celková hĺbka	595 mm / 850 mm / 380 mm / 420 mm
Zapojenie do elektrickej siete	Napätie Celkový výkon Poistka Frekvencia	230 V 2 000 W 10 A 50 Hz
Úroveň ochrany proti vniknutiu pevných častíc a vlhkosti je zabezpečená ochranným krytom, okrem miesta, kde nemá nízkonapäťové zariadenie žiadnu ochranu proti vlhkosti		IPX4
Tlak pritekajúcej vody	Minimálny Maximálny	0,5 bar (0,05 MPa) 8 bar (0,8 MPa)
Prívod vody ¹⁾		Studená voda
Maximálna náplň	Bavlna	6 kg
Energetická trieda		A+++ -10 %
Rýchlosť otáčok	Maximálna rýchlosť odstreďovania	1151 ot./min

1) Prívodnú hadicu pripojte k vodovodnému kohútiku s 3/4" závitom.

17. RÝCHLY SPRIEVODCA

17.1 Každodenné používanie

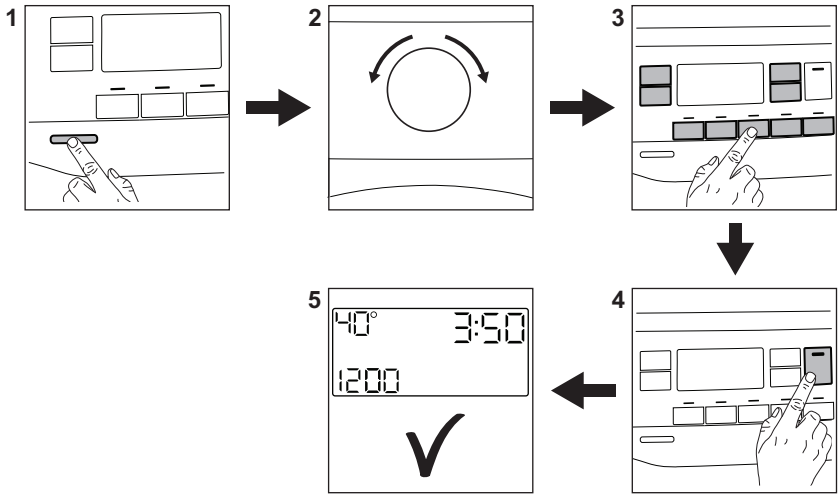

Zástrčku spotrebiča zapojte do sieťovej zásuvky.

Otvorte vodovodný ventil.

Vložte bielizeň.

Nalejte prací prostriedok a ostatné prípravky do príslušnej priehradky dávkovača pracieho prostriedku.

1. Stlačením tlačidla **Zap/Vyp** spotrebič zapnete.
2. Volič programu nastavte na požadovaný prací program.

3. Nastavte požadované voliteľné funkcie prostredníctvom príslušných dotykových tlačidiel.

4. Ak chcete spustiť program, dotknite sa tlačidla **Štart/Prestávka** .

5. Spotrebič sa spustí.

Po skončení programu vyberte bielizeň.



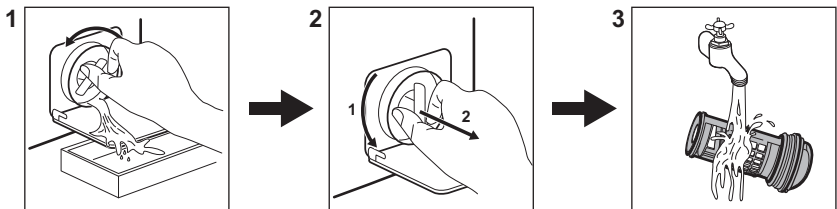

Stlačením tlačidla **Zap/Vyp** spotrebič vypnete.

17.2 Čistenie filtra vypúšťacieho čerpadla



Filter pravidelne čistite a predovšetkým vtedy, keď sa na displeji zobrazí kód alarmu **E20**.

17.3 Programy

Programy	Náplň	Popis spotrebiča
Cotton	6 kg	Biela a farebná bavlna.
 Cotton Eco	6 kg	Biela a farebná bavlna. Štandardné programy, ktoré zodpovedajú hodnotám spotreby na štítku s energetickými údajmi.
Synthetics	3 kg	Syntetické alebo zmesové tkaniny.
Delicate	1 kg	Jemné tkaniny ako bielizeň z akrylu, viskózy a polyesteru.
Rapid 14min	1 kg	Syntetika a zmesové tkaniny. Mierne zašpinená bielizeň a bielizeň určená na osvieženie.
Rinse	6 kg	Všetky tkaniny, okrem vlnenej a veľmi jemnej bielizne. Program na plákanie a odstreďovanie.
Drain/Spin	6 kg	Všetky tkaniny, okrem vlnenej a veľmi jemnej bielizne. Program na odstreďovanie a vypustenie vody.
 Anti-Allergy	6 kg	Biela bavlnená bielizeň. Tento program pomáha odstrániť mikróby a baktérie.
Baby Clothes	1 kg	Šetrný cyklus vhodný pre detské oblečenie.
Silk	3 kg	Špeciálny program pre hodváb a zmesové syntetické materiály.
 Wool	1 kg	Vlna vhodná na pranie v práčke, vlna určená na ručné pranie a jemná bielizeň.
Sport	3 kg	Športové odevy.
 Outdoor	1,5 kg ¹⁾ 1 kg ²⁾	Moderné outdoorové športové odevy.
Denim	1,5 kg	Ďžínovina.

1) Prací program.

2) Prací program a fáza obnovenia odolnosti voči vode.

18. INFORMAČNÝ LIST VÝROBKU S OHĽADOM NA EÚ NARIADENIE 1369/2017

Informačný list výrobku	
Ochranná známka	ELECTROLUX
Model	EW6S226SI, PNC914340222

Menovitá kapacita v kg	6
Trieda energetickej účinnosti	A+++ -10%
Spotreba energie v kWh za rok na vypočítaná základe 220 štandardných pracích cyklov programov pre bavlnu pri 60 °C a 40 °C pri plnom a čiastočnom naplnení a spotreba režimov s úsporou energie. Skutočná spotreba energie závisí od spôsobu používania spotrebiča.	137
Spotreba energie pre štandardný program pre bavlnu pri 60 °C pri plnom naplnení v kWh	0.76
Spotreba energie pre štandardný program pre bavlnu pri 60 °C pri čiastočnom naplnení v kWh	0.54
Spotreba energie pre štandardný program pre bavlnu pri 40 °C pri čiastočnom naplnení v kWh	0.46
Spotreba energie v režime vypnutia vo W	0,3
Spotreba elektrickej energie v režime ponechania v zapnutom stave vo W	0,3
Spotreba vody v litroch za rok vypočítaná na základe 220 štandardných pracích cyklov pre bavlnu pri 60 °C a 40 °C pri plnom a čiastočnom naplnení. Skutočná spotreba vody závisí od spôsobu používania spotrebiča.	9999
Trieda sušiackej efektívnosti na stupnici od G (najnižšia efektívnosť) po A (najvyššia efektívnosť)	B
Maximálna rýchlosť odstreďovania v ot./min	1151
Zvyšný obsah vlhkosti v %	53
„Štandardný program pre bavlnu pri 60 °C“ a „štandardný program pre bavlnu pri 40°C“ sú štandardné pracie programy, na ktoré sa vzťahujú informácie na štítku a v dátovom liste. Tieto programy sú vhodné pre čistenie normálne znečistenej bavlnenej bielizne a sú najefektívnejšie z hľadiska kombinovanej spotreby energie a vody.	-
Dĺžka štandardného programu pre bavlnu pri 60 °C pri plnom naplnení v minútach	215
Dĺžka štandardného programu pre bavlnu pri 60 °C pri čiastočnom naplnení v minútach	185
Dĺžka štandardného programu pre bavlnu pri 40 °C pri čiastočnom naplnení v minútach	175
Trvanie režimu ponechania v zapnutom stave v minútach	5

Úroveň vydávaného hluku prenášaného vzduchom v db(A), pranie	54
Úroveň vydávaného hluku prenášaného vzduchom v db(A), odstreďovanie	77
Vstavaný spotrebič Á/N	Nie

Informácie v hore uvedenej tabuľke sú v súlade s nariadením Európskej komisie 1015/2010, ktorým sa zavádza smernica 2009/125/ES.

19. OCHRANA ŽIVOTNÉHO PROSTREDIA

Materiály označené symbolom  odovzdajte na recykláciu. Obal hodte do príslušných kontajnerov na recykláciu. Chráňte životné prostredie a zdravie ľudí a recyklujte odpad z elektrických a elektronických spotrebičov. Nelikvidujte

spotrebiče označené symbolom spolu s odpadom z domácnosti.  Výrobok odovzdajte v miestnom recyklačnom zariadení alebo sa obráťte na obecný alebo mestský úrad.

www.electrolux.com/shop



155259761-A-422018

