

NÁVOD NA POUŽÍVANIE

PRÁČKA



Pred inštaláciou si pozorne prečítajte tieto pokyny. Inštalácia tak bude jednoduchšia a bude zaručené, že produkt je nainštalovaný správne a bezpečne. Uschovajte si tieto pokyny v blízkosti produktu na budúce použitie.

SK SLOVAKIA

F4J6JY(P)(0~9)W/S F104J6JY0W



MFL69478473
Rev.00_082418

www.lg.com

Copyright © 2018 LG Electronics Inc. Všetky práva vyhradené.

OBSAH

Tento návod na používanie môže obsahovať obrazový materiál a obsah, ktoré sa líšia od modelu, ktorý ste si zakúpili.

Tento návod podlieha revízií vykonanej výrobcom.

BEZPEČNOSTNÉ POKYNY	3
DÔLEŽITÉ BEZPEČNOSTNÉ POKYNY.....	3
Zneškodnenie starého spotrebiča	8
INŠTALÁCIA	9
Diely.....	9
Príslušenstvo	9
Technické údaje	10
Požiadavky na miesto inštalácie.....	11
Vybalenie a odstránenie prepravných skrutiek.....	12
Použitie protišmykových podložiek (voliteľné).....	13
Drevené podlahy (plávajúce podlahy).....	13
Vyrovnanie spotrebiča	14
Pripojenie prívodnej hadice	14
Namontovanie odtokovej hadice	17
PREVÁDZKA	18
Používanie práčky	18
Triedenie bielizne.....	19
Pridanie čistiacich prostriedkov	20
Ovládací panel.....	22
Tabuľka programov.....	23
Voliteľný program.....	29
INTELIGENTNÉ FUNKCIE	32
Používanie aplikácie SmartThinQ	32
Používanie funkcie Smart Diagnosis™	33
ÚDRŽBA	34
Čistenie práčky	34
Čistenie filtra prívodnej hadice	34
Čistenie filtra odtokového čerpadla	35
Čistenie zásuvky dávkovača	36
Čistenie bubna (Čištění bubnu) (☺) (voliteľné).....	36
Upozornenie na zamrznutie v zime	37
RIEŠENIE PROBLÉMOV	39
Diagnostikovanie problémov	39
Chybové hlásenia	42
ZÁRUKA	44
PREVÁDKOVÉ ÚDAJE	47

Cieľom týchto bezpečnostných pravidiel je predchádzať nepredvídaným rizikám a škodám spôsobeným nebezpečným alebo nesprávnym používaním produktu.

Tieto pravidlá sú rozdelené do skupín „VAROVANIA“ a „UPOZORNENIA“, ktoré sú podrobnejšie vysvetlené nižšie.

 Tento symbol označuje situácie a činnosti, ktoré môžu predstavovať riziko. Text označený týmto symbolom si dôkladne prečítajte a postupujte podľa pokynov, aby ste týmto rizikám predišli.

 **VAROVANIE**

označuje situácie, v ktorých môže mať nedodržanie pokynov za následok závažné zranenie alebo smrť.

 **UPOZORNENIE**

označuje situácie, v ktorých môže nedodržanie pokynov spôsobiť menej závažné zranenie alebo poškodenie produktu.

DÔLEŽITÉ BEZPEČNOSTNÉ POKYNY

 **VAROVANIE**

Aby ste pri používaní tohto výrobku znížili riziko výbuchu, vzniku požiaru, usmrtenia, zásahu elektrickým prúdom, poranenia alebo obarenia osôb, dodržiavajte základné bezpečnostné opatrenia vrátane opatrení, ktoré sa uvádzajú nižšie:

Deti v domácnosti

Tento spotrebič nie je určený na používanie osobami (vrátane detí) so zníženými fyzickými, zmyslovými alebo duševnými schopnosťami, či s nedostatkom skúseností a znalostí, pokiaľ nie sú pod dozorom alebo ich osoba zodpovedná za ich bezpečnosť nepoučila o používaní spotrebiča. Deti musia byť pod dozorom, aby sa so spotrebičom nehrali.

Použitie v Európe:

Toto zariadenie smú deti vo veku aspoň 8 rokov a osoby so zníženými fyzickými, zmyslovými alebo duševnými schopnosťami či s nedostatkom skúseností a znalostí používať pod dozorom alebo po poučení o bezpečnom používaní spotrebiča a za predpokladu, že prípadným rizikám porozumeli. Deťom nedovoľte hrať sa so spotrebičom. Deti nesmú bez dozoru spotrebič čistiť ani vykonávať jeho používateľskú údržbu.

Deti mladšie ako 3 roky musia byť v dostatočnej vzdialenosti od spotrebiča, ak nie sú pod neustálym dozorom.

Inštalácia

- Nikdy sa nesnažte používať spotrebič, ak je poškodený, nefunguje správne, je čiastočne rozobratý, alebo niektoré jeho časti chýbajú alebo sú porušené vrátane poškodeného kábla alebo zástrčky.
- Tento spotrebič by mali prepravovať aspoň dve osoby, ktoré ho budú bezpečne držať.
- Spotrebič neinštalujte na vlhkom a prašnom mieste. Spotrebič neinštalujte ani neskladujte vonku, ani na miestach podliehajúcim vplyvom počasia ako je priame slnečné svetlo, vietor, dážď alebo teploty pod bodom mrazu.
- Upevnite odtokovú hadicu, aby sa neuvoľnila.
- Ak je napájací kábel alebo zástrčka poškodená alebo otvory v zásuvke sú uvoľnené, kábel nepoužívajte a kontaktujte autorizované servisné stredisko.
- Nepoužívajte na zapojenie tohto spotrebiča rozbočovacie zásuvky, predlžovací napájací kábel ani adaptér.

- Spotřebič sa nesmie nainštalovať za uzamykateľnými dverami, posuvnými dverami alebo dverami so závesmi, ktoré sa nachádzajú oproti dvierkam spotrebiča, aby nebránili úplnému otvoreniu dvierok spotrebiča.
- Tento spotrebič sa musí uzemniť. V prípade poruchy alebo poškodenia sa uzemnením zníži riziko úrazu elektrickým prúdom zabezpečením odvodu elektrického prúdu dráhou s najnižším odporom.
- Spotrebič je vybavený napájacím káblom s ochranným vodičom a uzemňovacou zástrčkou. Zástrčka musí byť zapojená do zodpovedajúcej elektrickej zásuvky, ktorá je správne nainštalovaná a uzemnená v súlade so všetkými miestnymi predpismi a nariadeniami.
- Nesprávne pripojenie ochranného vodiča môže mať za následok riziko zásahu elektrickým prúdom. Ak máte pochybnosti o správnom uzemnení spotrebiča, poraďte sa s kvalifikovaným elektrikárom alebo servisným pracovníkom.
- Sieťovú zástrčku dodanú so spotrebičom nijako neupravujte. Ak sa nedá zapojiť do zásuvky, zavolajte kvalifikovaného elektrikára, ktorý nainštaluje správnu zásuvku.

Prevádzka

- Nepokúšajte sa oddeľovať žiadne panely ani rozoberať spotrebič. Na ovládanie spotrebiča pomocou ovládacieho panela nepoužívajte ostré predmety.
- Nevykonávajte opravu ani výmenu žiadneho dielu spotrebiča. Pokiaľ sa v návode na použitie výslovne neodporúča inak, všetky opravy a servis musia vykonávať kvalifikovaní servisní pracovníci. Používajte iba výrobcom schválené náhradné diely.

- Do spotrebiča nevkladajte zvieratá, napríklad domácich miláčikov.
- V okolí spotrebiča a pod spotrebičom sa nesmú nachádzať horľavé materiály, ako napríklad vlákna tkanín, papier, handry, chemikálie a podobne.
- Dvierka spotrebiča nenechávajte otvorené. Deti by sa mohli vešať na dvierka alebo vliezť dovnútra spotrebiča a zraniť sa alebo poškodiť spotrebič.
- Použite novú hadicu alebo súpravu hadíc dodané so spotrebičom. Opätovné použitie starých hadíc môže spôsobiť únik vody a následné majetkové škody.
- Položky, ktoré boli čistené, prané, namočené alebo sú znečistené horľavými alebo výbušnými látkami (napríklad vosky, odstraňovače voskov, olej, farba, benzín, odmasťovacie prostriedky, prostriedky na suché čistenie, petrolej, odstraňovače škvŕn, terpentín, rastlinný olej, kuchynský olej, acetón, alkohol atď.), nevkladajte do spotrebiča, neperte ani nesušte v spotrebiči. Nesprávne používanie môže spôsobiť požiar alebo výbuch.
- Do spotrebiča nikdy nesiahajte, keď je spustený. Počkajte, kým sa bubon úplne zastaví.
- V prípade povodne odpojte napájací kábel a obráťte sa na zákaznícke informačné centrum spoločnosti LG Electronics.
- Keď sú dvierka spotrebiča otvorené, netlačte na ne nadmernou silou.
- Nedotýkajte sa dvierok v priebehu programu s vysokou teplotou.
- V blízkosti spotrebiča nepoužívajte horľavé plyny ani zápalné látky (benzén, benzín, riedidlo, naftu, alkohol atď.).
- Ak odtoková alebo prívodná hadica v zime zamrznú, používajte ich až po rozmrazení.
- Všetky pracie prostriedky, aviváže a bielidlá uschovajte mimo dosahu detí.

- Elektrickej zástrčky a ovládačov spotrebiča sa nedotýkajte mokrými rukami.
- Napájací kábel nadmerne neohýbajte, ani naň nekladte ťažké predmety.
- Neperte v tejto práčke koberce, rohože, topánky, deky pre domáce zvieratá ani žiadne iné predmety okrem oblečenia alebo posteľnej bielizne.
- Tento spotrebič sa musí používať iba na účely v domácnosti. Nie je určený na používanie pri mobilných aplikáciách.
- V prípade úniku plynu (izobutánu, propánu, zemného plynu a pod.) sa spotrebiča ani zástrčky nedotýkajte a miestnosť okamžite vyvetrajte.

Údržba

- Po úplnom odstránení všetkej vlhkosti a prachu elektrickú zástrčku bezpečne zapojte do zásuvky.
- Pred čistením spotrebiča je potrebné, aby ste ho odpojili od napájania. Nastavením ovládacích prvkov do polohy VYP. alebo pohotovostného režimu sa spotrebič neodpojí od napájania.
- Počas čistenia spotrebiča nestriekajte vodu na jeho vnútorný ani vonkajší povrch.
- Pri odpájaní spotrebiča od zásuvky nikdy neťahajte za napájací kábel. Zástrčku vždy pevne uchopte a vytiahnite ju priamo z elektrickej zásuvky.

Likvidácia

- Starý spotrebič pred jeho likvidáciou odpojte od elektrickej siete. Odrežte kábel čo najbližšie k spotrebiču, aby sa zabránilo jeho ďalšiemu použitiu.
- Zlikvidujte všetok obalový materiál (ako plastové vrecia a polystyrén) mimo dosahu detí. Obalový materiál môže spôsobiť udusenie.
- Pred likvidáciou alebo vyhodnením spotrebiča odmontujte dvierka, aby vnútri neuviazli deti alebo malé zvieratá.

Zneškodnenie starého spotrebiča



- Tento symbol prečiarknutého odpadkového koša na kolieskach znamená, že odpad z elektrických a elektronických zariadení (WEEE) musí byť zneškodnený samostatne od komunálneho odpadu.
- Staré elektrické produkty môžu obsahovať nebezpečné látky, preto správne zneškodnenie vášho starého spotrebiča pomôže zabrániť potenciálnym negatívnym dopadom na prostredie a ľudské zdravie. Váš starý spotrebič môže obsahovať diely, ktoré možno opätovne použiť na opravu iných produktov, a iné cenné materiály, ktoré možno recyklovať s cieľom chrániť obmedzené zdroje.
- Svoj spotrebič môžete zaniest' do predajne, kde ste produkt zakúpili, alebo sa môžete obrátiť na oddelenie odpadov miestnej samosprávy a požiadať o informácie o najbližšom zbernom mieste odpadu z elektrických a elektronických zariadení (WEEE). Najnovšie informácie platné pre vašu krajinu nájdete na stránke www.lg.com/global/recycling

Diely

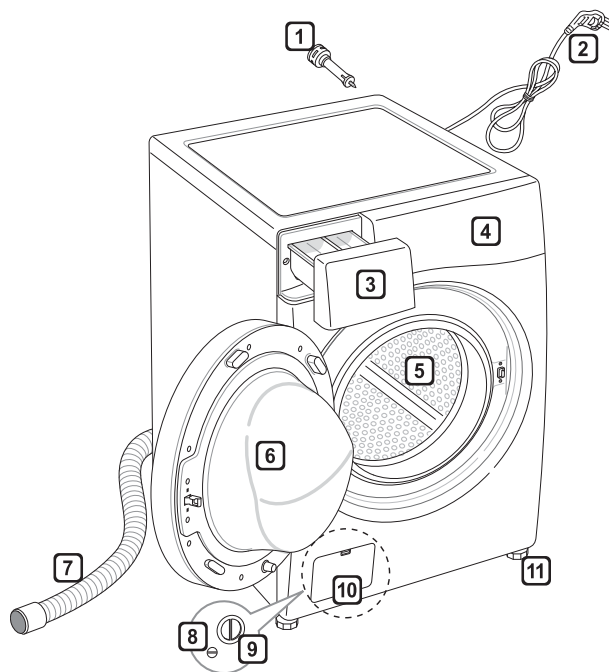

- 1** prepravné skrutky
- 2** sieťová zástrčka
- 3** Zásuvka
- 4** Ovládací panel
- 5** Bubon
- 6** Dvierka
- 7** odtoková hadica
- 8** zátka odtokovej hadičky čerpadla
- 9** filter odtokového čerpadla
- 10** kryt (umiestnenie sa môže líšiť v závislosti od produktu)
- 11** nastaviteľná nožička

Príslušenstvo

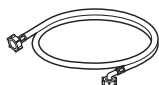

hadica na prívod studenej vody (1 EA) (variant: na prívod teplej vody (1 EA))



Kľúč



kryty otvorov na prepravné skrutky (voliteľné)



protišmykové podložky (2 EA) (voliteľné)

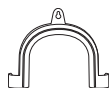

kolenový držiak na upevnenie odtokovej hadice (voliteľné)



sťahovacia páska (voliteľné)

Technické údaje

Model	F4J6JY(P)(0~9)W/S F104J6JY0W
Kapacita prania	10 kg
Napájanie	220 – 240 V~, 50 Hz
Rozmery	600 mm (Š) x 610 mm (H) x 850 mm (V)
Hmotnosť produktu	67 kg
Povolený tlak vody	0,1 – 1,0 MPa (1,0 – 10,0 kgf/cm ²)

- Vzhľad a technické údaje sa môžu bez predchádzajúceho upozornenia zmeniť z dôvodu zvýšenia kvality produktu.
- Na pripojenie k prívodu vody nie je potrebná žiadna ďalšia ochrana proti spätnému prúdeniu.

Požiadavky na miesto inštalácie

Miesto

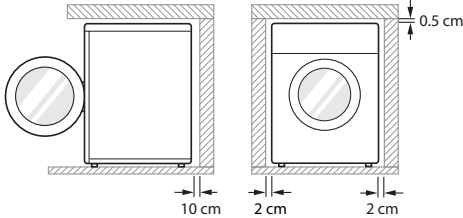

Rovný povrch : Povolený sklon pod celým spotrebičom smie byť najviac 1°.

Sieťová zásuvka : Maximálna vzdialenosť od ľubovoľnej strany spotrebiča musí byť 1 meter.

- Nepreťažujte zásuvku zapojením viac ako jedného spotrebiča.

Voľný priestor navyše : od steny, 10 cm: vzadu/2 cm: pravá a ľavá strana

- Nikdy neodkladajte ani neuchovávajúce prostriedky na bielizeň navrchu spotrebiča. Tieto produkty môžu poškodiť povrch alebo ovládacie prvky.

! VAROVANIE

- Zástrčka musí byť zapojená do zodpovedajúcej elektrickej zásuvky, ktorá je správne nainštalovaná a uzemnená v súlade so všetkými miestnymi predpismi a nariadeniami.

Umiestnenie

- Spotrebič nainštalujte na rovnú a tvrdú podlahu.
- Prúdeniu vzduchu okolo spotrebiča nesmú brániť koberce, predložky atď.
- Nikdy sa nepokúšajte napraviť nerovnosti podlahy podkladaním kúskov dreva, lepenky alebo podobných materiálov pod spotrebič.

- Ak nie je možné vyhnúť sa umiestneniu spotrebiča vedľa plynového sporáka alebo kachiel na uhlie, medzi oba spotrebiče musíte vložiť izolačný panel (85 x 60 cm) pokrytý hliníkovou fóliou na strane smerom k sporáku alebo kachliam.
- Spotrebič neinštalujte do miestností, v ktorých môže teplota klesnúť pod bod mrazu. Zamrznuté hadice môžu z dôvodu vysokého tlaku prasknúť. Spoľahlivosť elektronickej ovládacej jednotky môže byť pri teplotách pod bodom mrazu znížená.
- Spotrebič nainštalujte na také miesto, aby k nemu mal technik v prípade poruchy jednoduchý prístup.
- Po nainštalovaní spotrebiča nastavte všetky štyri nožičky pomocou dodaného kľúča na prepravné skrutky, aby bol spotrebič stabilný. Dodržte pritom pokyn na ponechanie približne 5 mm voľného priestoru medzi vrchom spotrebiča a spodnou stranou akejkolvek pracovnej dosky nad spotrebičom.
- Ak je spotrebič dodaný v zime a teploty sú pod bodom mrazu, pred uvedením do prevádzky ho umiestnite na niekoľko hodín na miesto s izbovou teplotou.

! VAROVANIE

- Toto zariadenie nie je určené na používanie na mori ani v mobilných vozidlách, napríklad v karavanoch, lietadlách a podobne.

Zapojenie do elektrickej siete

- Nepoužívajte predlžovací kábel ani rozdvojku.
- Po použití spotrebič vždy odpojte od elektrickej siete a vypnite prívod vody.
- Spotrebič zapojte do uzemnenej sieťovej zásuvky, ktorá spĺňa požiadavky platných predpisov o elektrickom zapojení.
- Spotrebič musí byť umiestnený tak, aby bol zabezpečený voľný prístup k zástrčke.
- Opravu spotrebiča smie vykonávať len kvalifikovaný personál. Opravy vykonávané neskusenými osobami môžu viesť k zraneniu alebo závažnému poškodeniu spotrebiča. Obráťte sa na svoje miestne servisné stredisko.

Vybalenie a odstránenie prepravných skrutiek

1 Vyberte spotrebič zdvihnutím z polystyrénového podstavca.

- Po odstránení baliaceho a prepravného materiálu vyberte spotrebič zdvihnutím z polystyrénového podstavca. Uistite sa, že výplň bubna sa odpojila spolu s podstavcom a nezostala prichytená k spodnej strane spotrebiča.
- Ak musíte spotrebič položiť, vždy chráňte boky spotrebiča a opatrne ho položte na bok. Spotrebič nekladte na prednú ani zadnú stranu.

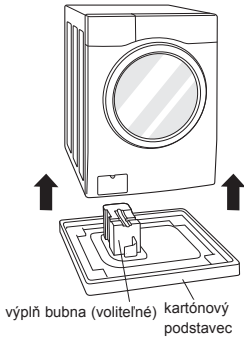

2 Odstráňte súpravu skrutiek.

- Začnite s dvoma spodnými prepravnými skrutkami a pomocou kľúča (súčasť balenia) úplne uvoľnite všetky prepravné skrutky otáčaním proti smeru pohybu hodinových ručičiek. Súpravu skrutiek vytiahnite jemným vykývaním.

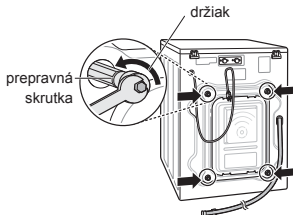

3 Pripevnite kryty otvorov.

- Nájdite uzávery, ktoré sú súčasťou balíka príslušenstva alebo sa nachádzajú na zadnej časti prístroja.

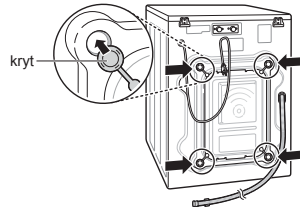

POZNÁMKA

- Súpravu skrutiek si odložte na budúce použitie. Práčku neprevádzajte bez opätovného namontovania prepravných skrutiek, inak hrozí poškodenie vnútorných komponentov.
- Ak prepravné skrutky a držiaky neodmontujete, môže to spôsobiť silné vibrácie a hluk a následné trvalé poškodenie práčky. Kábel je k zadnej strane práčky pripevnený prepravnou skrutkou, aby sa predišlo používaniu práčky s namontovanými prepravnými skrutkami.

Použitie protišmykových podložiek (voliteľné)

Ak nainštalujete spotrebič na klzký povrch, v dôsledku nadmerných vibrácií môže dôjsť k jeho pohybu. Nesprávne vyváženie môže spôsobiť porušenia v dôsledku hluku a vibrácií. V takomto prípade umiestnite pod vyrovnávacie nožičky protišmykové podložky a spotrebič vyrovnajte.

- 1 Pred prilepením protišmykových podložiek vyčistíte podlahu.
 - Suchou handrou odstráňte cudzie predmety a vlhkosť. Ak podlaha zostane vlhká, protišmykové podložky sa môžu odlepiť.
- 2 Spotrebič po jeho umiestnení na miesto inštalácie vyrovnajte.
- 3 Prilepte protišmykové podložky lepiacou stranou na podlahu.
 - Najefektívnejším spôsobom je pod predné nožičky umiestniť protišmykové podložky. Ak je príliš ťažké umiestniť tieto podložky pod predné nožičky, umiestnite ich pod zadné nožičky.

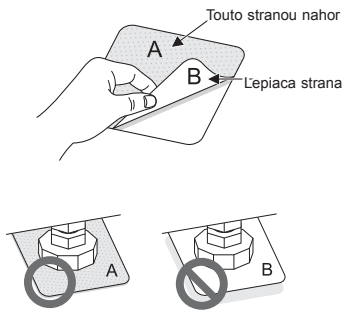

- 4 Presvedčte sa, či je spotrebič vyrovnaný.
 - Uchopte spotrebič za horné okraje a skúste ho jemne potlačiť alebo ním jemne pokývať, aby ste zistili, či sa nekolíše. Ak sa spotrebič kolíše, znovu ho vyrovnajte.

POZNÁMKA

- Protišmykové podložky si môžete vyžiadať v servisnom stredisku spoločnosti LG.

Drevené podlahy (plávajúce podlahy)

- Drevené podlahy sú obzvlášť náchylné na vibrácie.
- Odporúčame, aby ste na každú nožičku spotrebiča umiestnili aspoň 15 mm hrubé gumené podložky a zaistili ich aspoň na dvoch podlahových trámoch pomocou skrutiek, vďaka čomu predídete vzniku vibrácií.

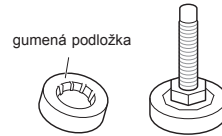

- Ak je to možné, nainštalujte spotrebič do jedného z rohov miestnosti, kde je podlaha stabilnejšia.
- Pripevnite gumené podložky, aby sa znížili vibrácie.

POZNÁMKA

- Správne umiestnenie a vyrovnanie práčky zaručí dlhodobé, plynulé a spoľahlivé fungovanie.
- Práčka musí byť umiestnená v 100 % vodorovnej polohe a pevne stáť na svojom mieste.
- Pri záťaži sa nesmie kolísať od jedného rohu k druhému.
- Povrch, na ktorom je práčka umiestnená, musí byť čistý a nesmie byť ošetrovaný voskom na podlahy ani inými zvlhčujúcimi prostriedkami.
- Zabráňte navlhnutiu nožičiek práčky. V opačnom prípade môže dôjsť k vibráciám alebo hluku.
- Gumené podložky si môžete vyžiadať (č. dielu 4620ER4002B) v servisnom stredisku spoločnosti LG.

Vyrovnanie spotrebiča

Ak podlaha nie je rovná, otočte nastavovaciu nožičku podľa potreby (pod nožičku nekladajte kúsok dreva ani iné predmety). Uistite sa, že všetky štyri nožičky sú pevne a stabilne umiestnené na podlahe a potom skontrolujte, či je spotrebič vyrovnaný (použite vodováhu).

- Keď je spotrebič vyrovnaný, utiahnite poistné matice smerom nahor k spodnej časti spotrebiča. Všetky matice musia byť utiahnuté.

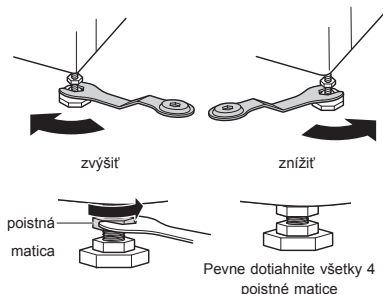

Diagonálna kontrola

- Keď zatlačíte na okraje hornej dosky v diagonálnom smere, spotrebič sa nesmie vôbec kolísať smerom nahor a nadol (skontrolujte oba smery). Ak sa spotrebič kolíše, keď zatlačíte na jeho hornú dosku v diagonálnom smere, znovu upravte nastavenie nožičiek.

POZNÁMKA

- Drevená alebo plávajúca podlaha môže prispieť k vzniku nadmerných vibrácií a nerovnováhy.
- Ak je práčka nainštalovaná na vyvýšenom mieste, musí byť poriadne pripevnená, aby nespadla.

Pripojenie prívodnej hadice

- Tlak vody musí byť medzi 0,1 MPa až 1,0 MPa (1,0 – 10,0 kgf/cm²).
- Pri pripájaní prívodnej hadice k ventilu si dajte pozor, aby ste závit nezničili zlým nasadením alebo prílišným utiahnutím.
- Ak je tlak vody vyšší ako 1,0 MPa, je potrebné namontovať zariadenie na zníženie tlaku.
- Stav hadice pravidelne kontrolujte a v prípade potreby ju vymeňte.

Kontrola gumeného tesnenia na prívodnej hadici

S prírodnými hadicami sa dodávajú dve gumené tesnenia. Slúžia na zabránenie úniku vody. Skontrolujte, či je pripojenie k prídomom vody dostatočne tesné.

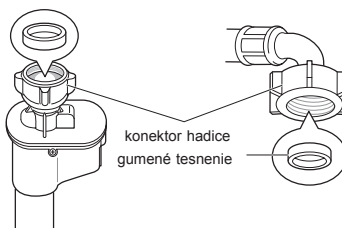
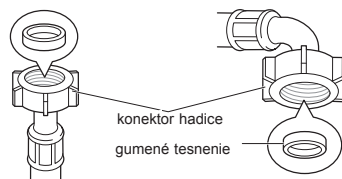

Pripojenie hadice k prívodu vody

Pripojenie hadice skrutkovacieho typu k prívodu vody so závitom

Konektor hadice naskrutkujte na prívod vody.

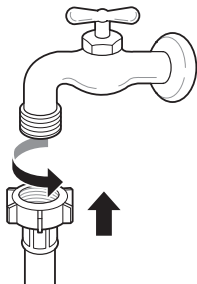

Pripojenie hadice skrutkovacieho typu k prívodu vody bez závitů

- 1 Uvoľnite štyri upevňovacie skrutky.

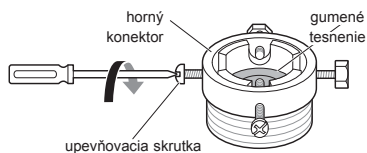

- 2 Ak je prívod vody široký a nezmesť sa do adaptéra, odstráňte redukciu.

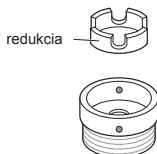

- 3 Nasuňte adaptér na koniec prívodu vody, aby gumené tesnenie vytvorilo vodotesné spojenie. Utiahnite štyri upevňovacie skrutky.

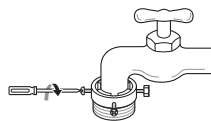

- 4 Prívodnú hadicu zatlačte zvislo nahor, aby gumené tesnenie v hadici úplne prilahlo k prívodu vody, a potom hadicu upevnite zaskrutkovaním v smere pohybu hodinových ručičiek.

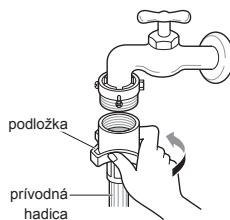

Pripojenie hadice bez závitů k prívodu vody bez závitů

- 1 Odskrutkujte krúžok adaptéra a uvoľnite štyri upevňovacie skrutky.

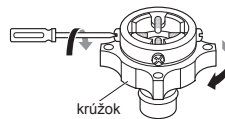

- 2 Ak je prívod vody široký a nezmesť sa do adaptéra, odstráňte redukciu.

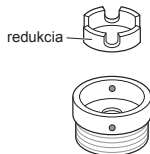

- 3 Nasuňte adaptér na koniec prívodu vody, aby gumené tesnenie vytvorilo vodotesné spojenie. Dotiahnite štyri upevňovacie skrutky a krúžok adaptéra.

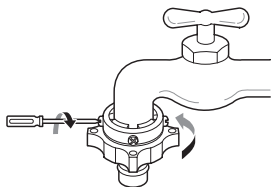

- 4 Zatláčajte západku konektora nadol, nasuňte prívodnú hadicu do adaptéra a uvoľnite západku konektora. Skontrolujte, či je adaptér na svojom mieste.

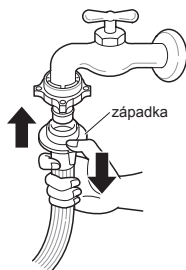

POZNÁMKA

- Pred pripojením prívodnej hadice k prívodu vody spustíte vodu, aby sa z vodovodného potrubia vypláchli cudzie predmety (nečistoty, piesok, piliny atď.). Nechajte vodu odtecť do vedra a skontrolujte teplotu vody.

Pripojenie hadice k spotrebiču

Pripojte vodovodné potrubie na teplú vodu k prívodu teplej vody na zadnej strane práčky. Pripojte vodovodné potrubie na studenú vodu k prívodu studenej vody na zadnej strane práčky.

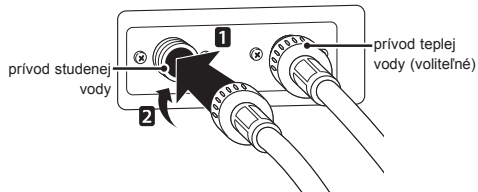

POZNÁMKA

- Ak po dokončení pripojenia z hadice uniká voda, postup zopakujte. Ako prívod vody používajte najbežnejší typ kohútika prívodu. Ak má kohútik prívodu štvorcový tvar alebo je príliš široký, pred umiestnením do adaptéra vyberte redukciu.

Používanie vodorovného kohútika prívodu vodorovný kohútik prívodu



predĺžený kohútik prívodu

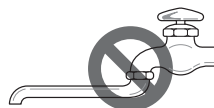

štvorcový kohútik prívodu



Namontovanie odtokovej hadice

- Odtoková hadica by nemala byť namontovaná viac ako 100 cm nad zemou. Voda by zo spotrebiča nemusela odtekať alebo by odtekala pomaly.
- Správnym upevnením odtokovej hadice ochránite podlahu pred poškodením spôsobeným únikom vody.
- Ak je odtoková hadica príliš dlhá, nesnažte sa ju zatlačiť do spotrebiča. Spôsobí to vznik nadmerného hluku.

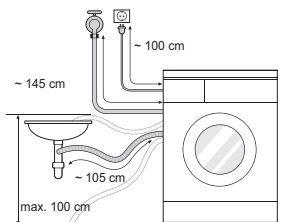

- Ak montujete odtokovú hadicu do umývadla, pevne ju zaistíte lankom.
- Správnym upevnením odtokovej hadice ochránite podlahu pred poškodením spôsobeným únikom vody.

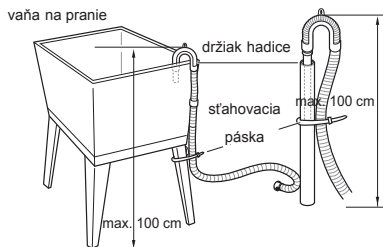
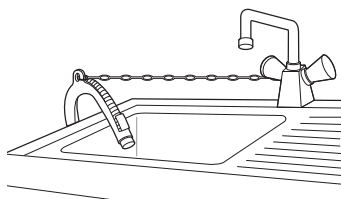

Používanie práčky

Pred prvým práním vyberte program prania a nechajte práčku prať bez naloženej bielizne. Odstráni sa tak prípadné usadeniny a voda, ktoré v bubne zostali z výrobného procesu.

- 1 Roztriedte bielizeň a vložte ju do práčky.
 - Roztriedte bielizeň podľa typu textílie, stupňa znečistenia a farby, pričom berte do úvahy aj objem práčky. Otvorte dverka a vložte bielizeň do práčky.

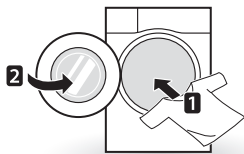

- 2 Pridajte čistiace prostriedky a/alebo prací prostriedok a aviváž.
 - Do zásuvky dávkovača pracieho prostriedku pridajte správne množstvo pracieho prostriedku. V prípade potreby pridajte do príslušných priehradiek zásuvky bielinidlo alebo aviváž.

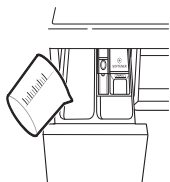

- 3 Zapnite práčku.
 - Stlačením tlačidla **Napájanie** zapnete práčku.

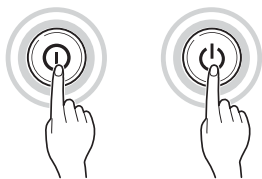

- 4 Vyberte požadovaný prací cyklus.
 - Požadovaný cyklus vyberte opakovaným stláčaním tlačidla programov alebo otáčaním voliča cyklov.
 - Požadovaný cyklus vyberte opakovaným stláčaním tlačidla cyklov.
 - Požadovaný cyklus vyberte opakovaným stláčaním tlačidla cyklov alebo otáčaním voliča cyklov.

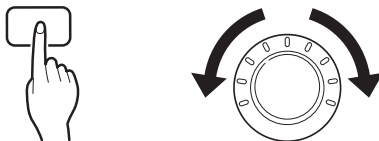

- 5 Spustíte cyklus.
 - Na spustenie prania stlačte tlačidlo **Štart/Pauza**. Práčka sa bude krátko otáčať bez vody, aby odvážila pranú bielizeň. Ak do 5 minút nestlačíte tlačidlo **Štart/Pauza**, práčka sa vypne a všetky nastavenia sa vymažú.



- 6 Koniec cyklu.
 - Po dokončení cyklu zaznie melódia. Bielizeň ihneď vyberte z práčky, aby sa veľmi nepokročila. Pri vyberaní náplne z práčky skontrolujte, či sa v tesnení okolo dveriek nezachytili malé kusy bielizne.

Triedenie bielizne

- 1** Pozrite si štítky na jednotlivých kusoch bielizne.
- Nájdete na nich informácie o textilnom zložení odevu a pokyny na pranie.
 - Vysvetlenie symbolov na štítkoch:

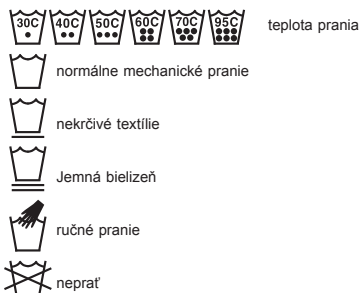

2 Bielizeň roztriedte.

- Ak chcete dosiahnuť najlepšie výsledky, roztriedte oblečenie na jednotlivé dávky, ktoré je možné prať pomocou rovnakého pracieho cyklu.
- Rôzne textilie vyžadujú pri praní rôzne teploty a rýchlosti odstreďovania.
- Vždy oddelte tmavú bielizeň od svetlej a bielej. Tmavú bielizeň perte samostatne, inak sa môže bielizeň bielej alebo svetlej farby zafarbiť alebo sa na nej zachytia vlákna tmavej látky. Ak je to možné, neperte silne a mierne znečistenú bielizeň spolu.

– Znečistenie (silné, normálne, mierne):
Roztriedte oblečenie podľa stupňa znečistenia.

– Farba (biela, svetlá, tmavá):
Oddelte bielu bielizeň od farebnej.

– Vlákna (látky, z ktorých sa oddeľujú vlákna a na ktorých sa zachytávajú vlákna):
Látky, z ktorých sa oddeľujú vlákna, a látky, na ktorých sa zachytávajú vlákna, perte samostatne.

3 Bielizeň pred vložením skontrolujte.

- V rámci jednej dávky skombinujte veľké a malé kusy bielizne. Najprv vložte veľké kusy bielizne.
- Veľké kusy bielizne by nemali tvoriť viac ako polovicu celkovej náplne práčky. Neperte jeden kus bielizne. Môže to spôsobiť nevyváženú náplň práčky. Pridajte jeden alebo dva podobné kusy bielizne.
- Skontrolujte všetky vrecká a vyprázdňte ich. Predmety ako klince, vlasové sponky, zápalky, perá, mince alebo kľúče môžu poškodiť práčku aj bielizeň.

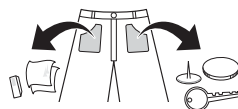

- Zapnite zipsy aj háčiky a zviažte šnúrky, aby sa tieto kusy bielizne nezachytili o ostatné kusy.
- Predperte špinavé miesta a škrvny nanosením malého množstva pracieho prostriedku a vody na škrvny, aby sa ľahšie odstránili.
- Skontrolujte záhyby pružného tesnenia (sivé) a vyberte z neho všetky malé predmety.

! UPOZORNENIE

- Skontrolujte vnútro bubna a prípadne vyberte kusy bielizne z predchádzajúceho prania.

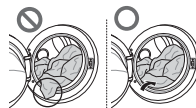

- Vyberte oblečenie alebo iné predmety z pružného tesnenia, aby ste zabránili poškodeniu oblečenia a tesnenia.

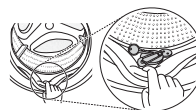

Pridanie čistiacich prostriedkov

Dávkovanie pracieho prostriedku



- Prací prostriedok používajte podľa pokynov výrobcu pracieho prostriedku a vyberte ho podľa typu, farby, stupňa znečistenia textílie a teploty vody pri praní.
- Ak použijete príliš veľa pracieho prostriedku, môže sa vytvoriť priveľa mydlín, čo znižuje výsledky prania alebo zvyšuje záťaž motora.
- Ak chcete použiť tekutý prací prostriedok, dodržujte pokyny výrobcu pracieho prostriedku.
- Ak spustíte cyklus ihneď, môžete naliať tekutý prací prostriedok priamo do hlavnej zásuvky na prací prostriedok.
- Tekutý prací prostriedok nepoužívajte, ak chcete použiť funkciu Odložený štart alebo ak ste vybrali funkciu Predpierka, pretože tekutina môže stuhnúť.
- Ak sa vytvára príliš veľa mydlín, používajte menšie množstvo pracieho prostriedku.
- Používanie pracieho prostriedku by sa malo prispôbiť teplote a tvrdosti vody, ako aj veľkosti a stupňu znečistenia dávky. Ak chcete dosiahnuť najlepšie výsledky, zabráňte vzniku nadmerného množstva mydlín.
- Pred výberom pracieho prostriedku a teploty vody si pozrite štítky na oblečení.
- Pri praní v práčke používajte len pracie prostriedky určené na jednotlivé typy bielizne:
 - bežné práškové pracie prostriedky na všetky druhy textílií,
 - práškové pracie prostriedky na jemnú bielizeň,
 - tekuté pracie prostriedky na všetky druhy textílií alebo pracie prostriedky určené len na vlnu.
- Ak chcete dosiahnuť lepšie výsledky prania a bielenia, použite prací prostriedok s bežným práškovým bielidlom.
- Prací prostriedok sa na začiatku cyklu vypláchne zo zásuvky.

POZNÁMKA

- Nenechajte prací prostriedok stuhnúť. Môže to spôsobiť upchatie, nedostatočný výsledok pláchania alebo neželaný zápach.
- Plná náplň: podľa odporúčaní výrobcu.
- Čiastočná náplň: 3/4 bežného množstva.
- Minimálna náplň: 1/2 plnej náplne.

Pridanie pracieho prostriedku a aviváže

Pridanie pracieho prostriedku

- Len hlavné pranie → 
- Predpierka + hlavné pranie →  • 

POZNÁMKA

- Príliš veľa pracieho prostriedku, bielidla alebo aviváže môže spôsobiť pretečenie.
- Používajte správne množstvo pracieho prostriedku.

Pridanie aviváže

- Neprekračujte maximálnu úroveň naplnenia. Pri preplnení sa môže aviváž uvoľniť príliš skoro, čo môže spôsobiť škvrny na oblečení. Pomaly zatvorte zásuvku dávkovača.

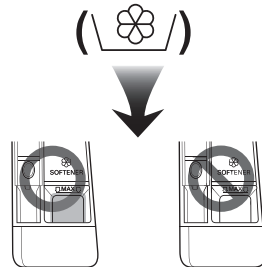

- Aviváž nenechávajte v zásuvke na prací prostriedok dlhšie ako 2 dni (aviváž môže stuhnúť).
- Aviváž sa použije automaticky v poslednom cykle pláchania.
- Zásuvku neotvárajte, keď priteká voda do práčky.
- Nesmú sa používať rozpúšťadlá (benzén atď.).

POZNÁMKA

- Aviváž nenalievajte priamo na oblečenie.

Pridanie zmäkčovača vody

- Aby ste znížili spotrebu pracieho prostriedku v oblastiach s veľmi tvrdou vodou, môžete použiť zmäkčovač vody, napríklad prostriedok proti tvorbe vodného kameňa (Calgon a podobne). Zmäkčovač nadávajte podľa pokynov na balení. Najprv pridajte prací prostriedok a potom zmäkčovač vody.
- Prací prostriedok použite v množstve, aké je určené na pranie v mäkkej vode.

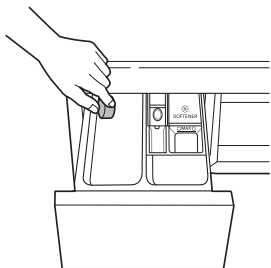

Používanie tabliet

- 1 Otvorte dverka a vložte tablety do bubna.

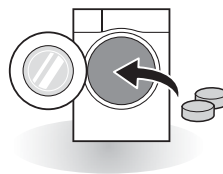

- 2 Vložte bielizeň do bubna a zatvorte dverka.

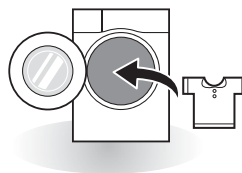

Ovládací panel

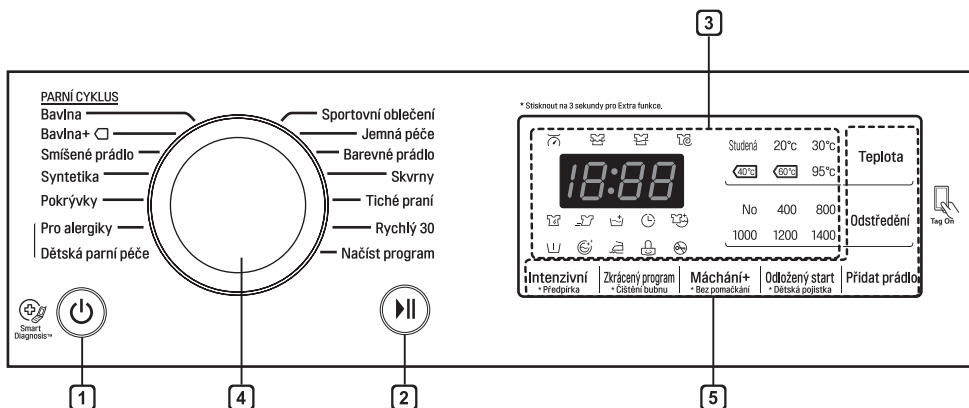

1 Tlačidlo Napájanie

- Stlačením tlačidla **Napájanie** zapnete práčku.

2 Tlačidlo Štart/Pauza

- Pomocou tlačidla **Štart/Pauza** môžete prací cyklus spustiť alebo pozastaviť.
- Ak potrebujete prací cyklus dočasne zastaviť, stlačte tlačidlo **Štart/Pauza**.

3 Displej

- Na displeji sa zobrazujú nastavenia, odhadovaný zostávajúci čas, možnosti a stavové hlásenia. Po zapnutí spotrebiča sa na displeji rozsvietia predvolené nastavenia.
- Na displeji sa zobrazuje odhadovaný zostávajúci čas. Počas automatického výpočtu hmotnosti náplne bliká symbol  alebo sa zobrazí nápis „Váženie“.
- Hodnoty RPM (ot/min) sa môžu líšiť v závislosti od typu.

4 Volič programov

- Programy sú k dispozícii podľa typu bielizne.
- Pri zvolenom programe sa rozsvieti indikátor.

5 Možnosti

- Tu môžete vybrať dodatočný program a pri vybranej možnosti sa rozsvieti indikátor.
- Pomocou týchto tlačidiel vyberte požadované možnosti programu pre zvolený cyklus.

Tabuľka programov

Program prania

Program	Opis	Typ textilie	Vhodná teplota	Maximálna náplň
Bavlna (Bavlna)	Poskytuje lepší výsledok prania kombináciou rôznych pohybov bubna.	Stálofarebná bielizeň (košele, nočné košele, pyžama atď.) a bežne znečistená bavlnená bielizeň (spodná bielizeň).	40 °C (Studená až 95 °C)	podľa typu
Bavlna+ (Bavlna+)	Poskytuje optimálny výsledok prania pre veľké množstvo bielizne s nižšou spotrebou energie.		60 °C (Studená až 60 °C)	
Syntetika (Syntetika)	Vhodný na bežné tričká, ktoré po praní nepotrebujú žehlenie.	Polyamid, akryl, polyester.	40 °C (Studená až 60 °C)	
Zmiešaná bielizeň (Smišené prádlo)	Umožňuje pranie rôznych druhov textílií súčasne.	Rôzne druhy textílií okrem špeciálnych odevov (hodváb/jemná bielizeň, športové oblečenie, tmavé oblečenie, vlna, prikrývky/záclony).	40 °C (Studená až 40 °C)	4,0 kg
Pre alergikov (Pro alergiky)	Pomáha odstrániť alergény, ako napríklad roztoče, peľ a mačaciu sršť.	Bavlna, spodná bielizeň, oblečky vankúšov, plachty, detské oblečenie	60 °C	
Prikrývky (Pokrývky)	Pranie veľkých kusov bielizne, ako sú posteľné prikrývky, vankúše, prikrývky na pohovky atď.	Bavlnené oblečky okrem špeciálnych odevov (jemná bielizeň, vlna, hodváb atď.) s výplňou: prikrývky, vankúše, deky, prikrývky na pohovky s ľahkou výplňou	40 °C (Studená až 40 °C)	1 kus
Športové oblečenie (Sportovní oblečení)	Vhodný na pranie športového oblečenia, napríklad bežeckého oblečenia.	Coolmax, gore-tex, flísový materiál a sympatex		3,0 kg
Detská parná starostlivosť (Dětská parní péče)	Odstraňuje odolné a bielkovinové škvrny a zabezpečuje lepší výsledok pláchania.	Mierne znečistené detské oblečenie.	60 °C	5,0 kg

Program	Opis	Typ textilie	Vhodná teplota	Maximálna náplň
Tiché pranie (Tiché pranie)	Produkuje menej hluku a vibrácií a šetrí peniaze využívaním nočného elektrického prúdu.	Stálofarebná bielizeň (košeľe, nočné košeľe, pyžama atď.) a mierne znečistená biela bavlnená bielizeň (spodná bielizeň).	40 °C (Studená až 60 °C)	5,0 kg
Farebná bielizeň (Barevné prádlo)	Pomáha zabrániť vyblednutiu alebo strate farieb (používajte prací prostriedok na farebnú bielizeň).	Tmavá bielizeň z bavlny alebo zmesi látok.	20 °C (Studená až 40 °C)	2,0 kg
Rychlý 30 (Rychlý 30)	Krátky prací cyklus, ktorý je vhodný na malé množstvo bielizne a mierne znečistené oblečenie.	Mierne znečistená farebná bielizeň.		
Jemná starostlivosť (Jemná péče)	Pre jemnú bielizeň, ktorú možno prať ručne alebo aj v práčke, ako je vlnené oblečenie, spodná bielizeň, šaty, atď. (Používajte prací prášok na vlnu, určený na pranie v práčke).	Vlna, ručne praná bielizeň, jemná bielizeň, bielizeň náchylná na poškodenie.	20 °C (Studená až 30 °C)	1,5 kg
Škvŕny (Skvrny)	Pranie rôznych druhov škvŕn, napríklad od vína, ovocnej šťavy, špiny atď. (Teplota vody sa postupne zvyšuje, aby sa odstránili jednotlivé druhy škvŕn.)	Zmes bavlny, nepoužívajte na jemnú bielizeň.	40 °C (30 °C až 60 °C)	3,0 kg
Načítať program (Načíst program)	Pre programy, ktoré si možno prevziať. Ak ste si neprevzali žiadny program, predvolený je Pláchanie+Odstredovanie (Máchání+Odstředění).			

- Teplota vody: Vyberte vhodnú teplotu vody pre zvolený prací program. Pri praní vždy dodržujte pokyny na štítku na oblečení od výrobcu.
- Nastavte program na možnosť „Bavlna+ (Bavlna+)“, 40 °C (polovičná náplň)“, „Bavlna+ (Bavlna+)“, 60 °C (polovičná náplň)“, „Bavlna+ (Bavlna+)“, 60 °C (plná náplň)“ a vykonajte test v súlade s normou EN60456 a nariadením Komisie (EÚ) č. 1015/2010.
 - Štandardný 60 °C program pre bavlnu: Bavlna+ (Bavlna+) + 60°C (plná náplň)
 - Štandardný 60 °C program pre bavlnu: Bavlna+ (Bavlna+) + 60°C (polovičná náplň)
 - Štandardný 40 °C program pre bavlnu: Bavlna+ (Bavlna+) + 40°C (polovičná náplň)

(Cykly sú vhodné na pranie bežne znečistenej bavlnenej bielizne.)

(Sú to najefektívnejšie programy z hľadiska kombinácie spotreby energie a vody na pranie pre tento typ bavlnenej bielizne.)

- Skutočná teplota vody sa môže líšiť od uvádzanej teploty cyklu.
- Výsledky testu závisia od tlaku vody, tvrdosti vody, teploty privádzanej vody, teploty v miestnosti, typu a množstva bielizne, stupňa znečistenia, použitého pracieho prostriedku, výkyvov v napájaní elektrickou energiou a vybraných dopĺňajúcich možností.

POZNÁMKA

- Odporúčame použiť neutrálny prací prostriedok.

Ďalšie možnosti

Program	Skrátený program (Zkrácený program)	Intenzívny (Intenzívni)	Pláchanie+ (Máchání+)	Odložený štart (Odložený start)	Bez pokrčenia (Bez pomačkání)	Predpierka (Předpírka)
Bavlna (Bavlna)	•	•	•	•	•	•
Bavlna+ (Bavlna+)	•		•	•	•	•
Syntetika (Syntetika)	•	•	•	•	•	•
Zmiešaná bielizeň (Smišené prádlo)	•	•	•	•	•	•
Pre alergikov (Pro alergiky)		•	•	•	•	
Ďetská parná starostlivosť (Ďetská parní péče)		•	•	•	•	
Tiché pranie (Tiché praní)		•	•	•	•	
Prikrývky (Pokrývky)		•	•	•	•	
Športové oblečenie (Sportovní oblečení)		•	•	•	•	
Farebná bielizeň (Barevné prádlo)		•	•	•	•	
Rýchly 30 (Rychlý 30)		•	•	•	•	•
Jemná starostlivosť (Jemná péče)			•	•	•	
Škvrny (Škvrny)			•	•	•	•

• : Táto možnosť je automatickou súčasťou cyklu a nemožno ju odstrániť.

Prevádzkové údaje

Program	Maximálny počet otáčok za minútu
	F4J6JY(P)(0~9)W/S F104J6JY0W
Bavlna (Bavlna)	1400
Bavlna+ (Bavlna+)	1400
Syntetika (Syntetika)	1000
Zmiešaná bielizeň (Smišené prádlo)	1400
Pre alergikov (Pro alergiky)	1400
Detská parná starostlivosť (Dětská parní péče)	1000
Tiché pranie (Tiché praní)	1000
Prikrývky (Pokrývky)	1000
Športové oblečenie (Sportovní oblečení)	800
Farebná bielizeň (Barevné prádlo)	1400
Rýchly 30 (Rychlý 30)	1400
Jemná starostlivosť (Jemná péče)	800
Škrvny(Skrvny)	1400

Prevádzkové údaje

Program	Čas v minútach	Zostávajúci obsah vody	Počet vody v litroch	Energia v kWh
	10 kg	1400 ot/min	10 kg	10 kg
	1400 ot/min			
Bavlna (Bavlna) (40 °C)	96	44 %	55	0,44
Bavlna+ (Bavlna+) (60 °C)	279	44 %	48	0,63

POZNÁMKA

- Informácie o hlavných programoch prania pri polovičnej náplni.

Voliteľný program

Odložený štart (Odložený štart) (⌚)

Môžete nastaviť časové oneskorenie, aby sa práčka spustila automaticky a dokončila program po určitom časovom intervale.

- 1 Stlačte tlačidlo **Napájanie**.
- 2 Vyberte program prania.
- 3 Stlačte tlačidlo **Odložený štart** a nastavte požadovaný čas.
- 4 Stlačte tlačidlo **Štart/Pauza**.

POZNÁMKA

- Čas oneskorenia je čas do konca programu, nie čas spustenia programu. Skutočná doba prevádzky sa môže líšiť v závislosti od teploty vody, náplne práčky a ďalších faktorov.
- Na zrušenie tejto funkcie je potrebné stlačiť tlačidlo napájania.
- Pri tejto voľbe nepoužívajte tekutý prací prostriedok.

Predpierka (Předpírka) (⌚)

Ak je bielizeň veľmi znečistená, odporúča sa použiť program Predpierka.

- 1 Stlačte tlačidlo **Napájanie**.
- 2 Vyberte program prania.
- 3 Stlačte na tri sekundy tlačidlo **Předpírka**.
- 4 Stlačte tlačidlo **Štart/Pauza**.

Intenzívny (Intenzivní) (🧺)

Ak je bielizeň bežne alebo veľmi znečistená, je vhodné vybrať možnosť **Intenzívni**.

- 1 Stlačte tlačidlo **Napájanie**.
- 2 Vyberte program prania.
- 3 Stlačte tlačidlo **Intenzívni**.
- 4 Stlačte tlačidlo **Štart/Pauza**.

Bez pokrčenia (Bez pomačkání) (🧺)

Ak chcete zabrániť pokrčeniu bielizne, odporúča sa zvoliť program **Bez pomačkání**.

- 1 Stlačte tlačidlo **Napájanie**.
- 2 Vyberte program prania.
- 3 Stlačte na tri sekundy tlačidlo **Bez pomačkání**.
- 4 Stlačte tlačidlo **Štart/Pauza**.

Skrátený program (Zkrácený program)

- Táto možnosť slúži na skrátenie času programu prania. Je vhodný na mierne znečistenú bielizeň.

- 1 Stlačte tlačidlo **Napájanie**.
- 2 Vyberte program prania.
- 3 Stlačte tlačidlo **Zkrácený program**.
- 4 Stlačte tlačidlo **Štart/Pauza**.

Teplota (Teplota)

Pomocou tlačidla **Teplota** vyberte kombináciu teplôt prania a pláchania pre zvolený program. Stláčajte toto tlačidlo, až kým sa rozsvieti požadované nastavenie. Pri každom pláchaní sa používa voda z prívodu studenej vody.

- Vyberte vhodnú teplotu vody pre typ bielizne, ktorú periete. Najlepšie výsledky dosiahnete, keď budete dodržiavať informácie na štítkoch na oblečení.

Odstred'ovanie (Odstředění)

- Opakovaným stláčaním tlačidla **Odstředění** môžete vybrať rýchlosť odstred'ovania.
- Len odstred'ovanie

- 1 Stlačte tlačidlo **Napájanie**.
- 2 Stláčaním tlačidla **Odstředění** vyberte počet otáčok za minútu.
- 3 Stlačte tlačidlo **Štart/Pauza**.

POZNÁMKA

- Ak vyberiete možnosť **Nie**, bubon sa bude krátko točiť, aby sa rýchlo odstredila voda.

Pláchanie (Máchání)

Pláchanie+ (Máchání+)

Pridajte jedno pláchanie.

Pridať bielizeň (Přidat prádlo)

Bielizeň môžete po začatí pracieho programu pridať do práčky alebo ju vybrať z práčky.

- 1 Po rozsvietení LED signalizácie stlačte tlačidlo **Přidat prádlo**.
- 2 Pridajte alebo vyberte bielizeň.
- 3 Zatvorte dvierka a stlačte tlačidlo **Štart/Pauza**.

POZNÁMKA

- Keď je v práčke vysoká teplota alebo vysoká hladina vody, dvierka zostávajú z bezpečnostných dôvodov uzamknuté. Vtedy nie je možné pridávať žiadnu bielizeň.
- Ak je teplota vody v bubne príliš vysoká, počkajte, kým sa ochladí.

UPOZORNENIE

- Ak pridávate bielizeň, uistite sa, že ste ju riadne zatlačili do vnútra bubna. Prípadné zaseknutie bielizne v otvore na západku dvierok by mohlo spôsobiť poškodenie gumeného tesnenia a následné vytečenie vody alebo poruchu.
- Ak sa budete pokúšať otvoriť dvierka nasilu, môže dôjsť k ich poškodeniu, zničeniu alebo bezpečnostným problémom.
- Ak by ste otvorili dvierka práčky v momente, keď sa vnútri nachádza veľké množstvo mydlín a vody, mohlo by dôjsť k popáleniu alebo vytečeniu vody na podlahu.

Detská poistka (Dětská pojistka)



Prostřednictvím této možnosti můžete vypnout ovládací prvky. Pomocou této funkce zabráníte tomu, aby mohli děti změnit cyklus alebo ovládat spotřebič.

Uzamknutie ovládacieho panela

- 1 Stlačte a podržte tlačidlo **Dětská pojistka** na 3 sekundy.
- 2 Zaznie pípnutie a na displeji sa zobrazí symbol . Keď je nastavená možnosť Detská poistka, všetky tlačidlá sú zablokované okrem tlačidla **Napájanie**.

POZNÁMKA

- Vypnutím napájania sa detská poistka nezruší. Detskú poistku musíte vypnúť, aby boli aktívne všetky ostatné funkcie.

Odomknutie ovládacieho panela

Stlačte a podržte tlačidlo **Dětská pojistka** na 3 sekundy.

- Zaznie pípnutie a na displeji sa znova zobrazí zostávajúci čas aktuálneho programu.

Zapnutie/vypnutie pípania (Zapnutí/vypnutí akustického signálu)

- 1 Stlačte tlačidlo **Napájanie**.
- 2 Stlačte tlačidlo **Štart/Pauza**.
- 3 Ak chcete zapnúť alebo vypnúť funkciu Pípanie, naraz stlačte a na 3 sekundy podržte tlačidlá **Teplota** a **Odložený start**.

POZNÁMKA

- Nastavenie funkcie pípania sa zachová aj po vypnutí napájania.
- Ak chcete pípanie vypnúť, jednoducho proces zopakujte.

Používanie aplikácie SmartThinQ

Instalácia aplikácie SmartThinQ

Aplikácia LG SmartThinQ poistíte v trgovine Google Play na pametnem telefonu. Sledite napravam za prenos in namestitev aplikacije.

Funkcia Tag On

- Pre spotrebiče s logom  Tag On
- Funkciu Tag On možno používať s väčšinou smartfónov podporujúcich funkciu NFC (Near Field Communication) a vybavených operačným systémom Android.

Načítanie programu

Môžete stiahnuť nové a špeciálne cykly, ktoré nie sú zahrnuté v základnej ponuke cyklov špecifických pre daný spotrebič.

Na spotrebiče, ktoré sú úspešne zaregistrované, môžete stiahnuť rôzne špeciálne cykly špecifické pre daný spotrebič.

V spotrebiči nemôže byť uložený viac ako jeden cyklus naraz.

Po skončení sťahovania cyklu do spotrebiča, je tento uložený až kým sa nestiahne nový cyklus.

Spríevodca čistením bubna

Táto funkcia ukazuje koľko cyklov ostáva do doby, keď bude treba spustiť čistiaci cyklus.

Smart Diagnosis™

Táto funkcia poskytuje užitočné informácie na diagnostikovanie a riešenie problémov s práčkou na základe informácií o jej používaní.

Nastavenia

Nastavte si prezývku produktu a vymažte produkt.

POZNÁMKA

- Stlačením  v aplikácii LG SmartThinQ nájdete podrobnejšiu príručku, ako používať funkciu Tag On.
- Umiestnenie modulu NFC na smartfóne sa môže líšiť v závislosti od telefónu a používanie NFC môže byť na niektorých smartfónoch obmedzené kvôli rozdielom v metódach prenosu. Z dôvodu charakteristických vlastností NFC, ak je prenosová vzdialenosť príliš dlhá, alebo ak je na telefóne kovová nálepka alebo ochranný kryt, prenos nebude dostatočne kvalitný. V niektorých prípadoch telefóny vybavené NFC, nemusia byť schopné vykonať prenos.
- Obsah tohto návodu na používanie sa môže líšiť od aktuálnej verzie aplikácie LG SmartThinQ a môže byť zmenený bez predchádzajúceho oznámenia zákazníkom.
- Funkcie NFC sa budú medzi telefónmi líšiť.

Funkcia Smart Diagnosis™ pomocou smartfónu

- Pre spotrebiče s logom  alebo 

Túto funkciu môžete použiť v prípade, ak potrebujete presnú diagnostiku informačného centra spoločnosti LG Electronics v prípade poruchy alebo zlyhania spotrebiča.

Funkciu Smart Diagnosis™ nie je možné zapnúť pokiaľ spotrebič nie je zapojený do napájania. Pokiaľ sa spotrebič nedá zapnúť, musí sa to vykonať podľa pokynov uvedených v časti s riešeniami problémov bez použitia funkcie Smart Diagnosis™.

Používanie funkcie Smart Diagnosis™

Inteligentná diagnostika Smart Diagnosis™ prostredníctvom zákazníckeho informačného centra

Túto funkciu môžete použiť v prípade, ak potrebujete presnú diagnostiku servisného strediska spoločnosti LG Electronics v prípade poruchy alebo havárie spotrebiča. Túto funkciu použite len vtedy, keď chcete kontaktovať zástupcu servisu, nie počas normálnej prevádzky.

- 1 Stlačením tlačidla **Napájanie** zapnete práčku. Nestláčajte žiadne ďalšie tlačidlá ani neotáčajte gombíkom voliča programov.
- 2 Keď dostanete pokyn z kontaktného strediska, priložte mikrofón telefónu k tlačidlu **Napájanie**.

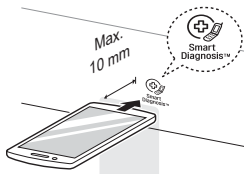

- 3 Stlačte a na tri sekundy podržte tlačidlo **Teplota**, pričom mikrofón telefónu držte priložený k ikone alebo tlačidlu **Napájanie**.

- 4 Telefón držte na mieste, až kým sa nedokončí prenos tónu. Zobrazí sa zostávajúci čas na prenos údajov.
 - Ak chcete dosiahnuť najlepšie výsledky, nehýbte telefónom, kým prebieha prenos tónov.
 - Ak sa kontaktnému stredisku nepodarí získať presný záznam údajov, budete musieť celý postup zopakovať.

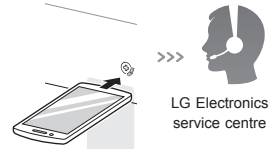

- 5 Po dokončení odpočítavania a prenosu tónov ďalej komunikujte so zástupcom kontaktného strediska, ktorý vám poskytne pomoc na základe informácií prenesených na analýzu.

POZNÁMKA

- Funkcia inteligentnej diagnostiky Smart Diagnosis™ závisí od kvality telefonického spojenia.
- Ak použijete pevnú linku, kvalita komunikácie so zástupcom bude vyššia, vďaka čomu budete môcť získať aj lepšiu úroveň služieb.
- Ak údaje inteligentnej diagnostiky Smart Diagnosis™ nebude možné sprostredkovať v dostatočnom rozsahu, napríklad kvôli nízkej kvalite hovoru, nezískate najlepšiu úroveň služieb inteligentnej diagnostiky Smart Diagnosis™.

! VAROVANIE

- Pred čistením práčku odpojte z elektrickej zásuvky, aby ste predišli riziku zasiahnutia elektrickým prúdom. Ak nebudete rešpektovať toto varovanie, môže dôjsť k závažnému zraneniu, požiaru, zásahu elektrickým prúdom alebo usmrteniu.
- Na čistenie práčky nikdy nepoužívajte agresívne chemikálie, abrazívne čistiace prostriedky ani rozpúšťadlá. Môžu poškodiť povrch.

Čistenie práčky

Starostlivosť po dokončení prania

- Po ukončení cyklu utrite dvierka a vnútro tesnenia dvierok, aby nezostali vlhké.
- Dvierka nechajte otvorené, aby sa vysušilo vnútro bubna.
- Povrch práčky utrite suchou handričkou, aby ste odstránili prípadnú vlhkosť.

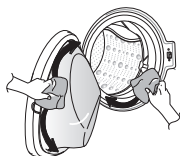

Čistenie vonkajšieho povrchu

Správnou údržbou sa predlži životnosť práčky.

Dvierka:

- Dvierka utrite zvonku aj zvnútra vlhkou handričkou a potom ich utrite dosucha mäkkou handričkou.

Vonkajší povrch:

- Ihneď utrite akúkoľvek rozliatu tekutinu.
- Utrite ho vlhkou handričkou.
- Na povrch ani displej netlačte ostrými predmetmi.

Čistenie vnútorného priestoru

- Uterákom alebo mäkkou handričkou utrite povrch okolo dvierok práčky a sklo dvierok.
- Bielizeň vyberte z práčky ihneď po dokončení cyklu. Ak necháte vlhkú bielizeň v práčke, môže sa pokrčiť, zafarbiť alebo zatuchnúť.
- Raz mesačne spustíte program Čistenie bubna (v prípade potreby častejšie), aby sa odstránili zvyšky pracieho prostriedku a iné usadeniny.

Čistenie filtra prívodnej hadice

- Ak budete dlhší čas preč (napr. na dovolenke), vypnite prívod vody, najmä ak nie je v blízkosti práčky odtok vody (otvor).
- Ak voda nepreteká do zásuvky na prací prostriedok, na ovládacom paneli sa zobrazí ikona **!F**.
- Ak je voda veľmi tvrdá alebo obsahuje stopy usadenín vodného kameňa, môže sa stať, že sa filter v prívodnej hadici upchá. Je preto dobré ho z času na čas vyčistiť.

- 1 Zatvorte prívod vody a odskrutkujte prívodnú hadicu.

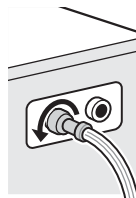

- 2 Filter vyčistíte tvrdou kefkou.

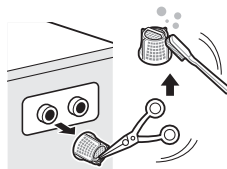

Čistenie filtra odtokového čerpadla

- Vo filtri odtokového čerpadla sa zachytávajú vlákna a malé predmety, ktoré boli omylom vložené do práčky spolu s bielizňou. Pravidelne kontrolujte, či je filter čistý, aby práčka fungovala bez problémov.
- Pred čistením odtokového čerpadla, núdzovým vyprázdnením alebo núdzovým otvorením dvierok nechajte vodu vychladnúť.

1 Otvorte kryt a vyťahnite hadičku.

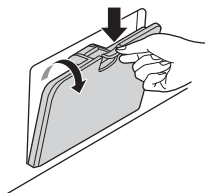

2 Vytiahnite zátku odtokovej hadičky čerpadla a otvorte filter otočením doľava.



3 Vyberte všetky cudzie predmety z filtra čerpadla.

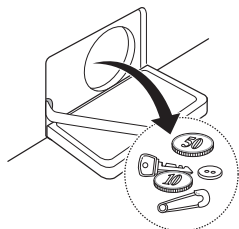

4 Po vyčistení zatvorte filter čerpadla a vložte zátku odtokovej hadičky čerpadla.

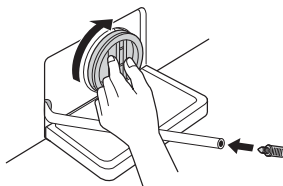

5 Zatvorte kryt.

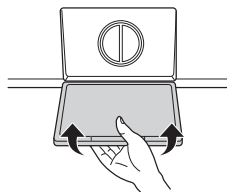

⚠ UPOZORNENIE

- Najprv vypustite vodu z odtokovej hadice a potom otvorte filter čerpadla, aby ste vybrali vlákna a predmety.
- Pri vypúšťaní vody buďte opatrní, pretože môže byť horúca.

Čistenie zásuvky dávkovača

Prací prostriedok a aviváž sa môžu usadzovať v zásuvke dávkovača. Raz alebo dvakrát mesačne vytiahnite zásuvku, vyberte vložky a skontrolujte prítomnosť usadenín.

- 1 Ťahajte zásuvku dávkovača pracieho prostriedku rovným ťahom k sebe, až kým sa zastaví.
 - Silno zatlačte na tlačidlo uvoľnenia a zásuvku vyberte.

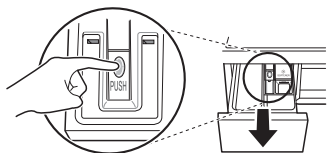

- 2 Vyberte vložky zo zásuvky.
 - Vložky a zásuvku opláchnite teplou vodou, aby sa odstránili usadeniny pracích prostriedkov. Zásuvku dávkovača čistite len vodou. Vložky a zásuvku osušte mäkkou handričkou alebo uterákom.
- 3 Ak chcete vyčistiť otvor na zásuvku, použite handričku alebo malú nekovovú kefku.
 - Odstráňte všetky usadeniny z hornej aj dolnej časti otvoru.
- 4 Mäkkou handričkou alebo uterákom osušte otvor.
- 5 Vložky dajte do správnych priehradok a zásuvku vráťte na miesto.

Čistenie bubna (Čištění bubny) (☺) (voliteľné)

Čistenie bubna je špeciálny program na čistenie vnútra práčky.

Pri tomto programe sa používa väčšie množstvo vody a vyššia rýchlosť odstreďovania. Tento program spúšťajte pravidelne.

- 1 Vyberte všetko oblečenie alebo položky z práčky a zatvorte dvierka.
- 2 Otvorte zásuvku dávkovača a pridajte prostriedok proti tvorbe vodného kameňa (napr. Calgon) do priehradky na hlavné pranie.
 - Ak používate tablety, vložte ich do bubna.
- 3 Pomaly zatvorte zásuvku dávkovača.
- 4 Zapnite práčku a na 3 sekundy podržte tlačidlo **Čistenie bubny**. Na displeji sa zobrazí symbol .
- 5 Stlačením tlačidla **Štart/Pauza** spustíte práčku.
- 6 Po skončení programu, nechajte dvierka práčky otvorené, aby dvierka, flexibilné tesnenie aj sklo dvierok mohli vyschnúť.

UPOZORNENIE

- Ak sa v blízkosti práčky nachádza dieťa, nenechajte dvierka otvorené príliš dlho.

POZNÁMKA

- Do priehradiek na prací prostriedok nepridávajte žiadny prací prostriedok. V práčke by sa mohlo vytvoriť príliš veľa mydlín, ktoré by mohli vytečť.

Upozornenie na zamrznutie v zime

- Ak je spotrebič zamrznutý, nedokáže normálne fungovať. Spotrebič inštalujte na také miesto, kde v zime nebude mrznúť.
- Ak musí byť spotrebič nainštalovaný vonku na verande alebo na inom mieste v exteriéri, dodržujte nasledujúce podmienky.

Ako zabrániť zamrznutiu spotrebiča

- Po dokončení prania vypustíte všetku zvyšnú vodu vnútri čerpadla otvorením zátky odtokovej hadičky čerpadla, ktorá je určená na vypustenie zvyškovej vody. Po úplnom vypustení vody zatvorte zátku odtokovej hadičky čerpadla na vypustenie zvyškovej vody a kryt.



- Odtokovú hadicu nechajte voľne visieť, aby voda úplne vytekla.

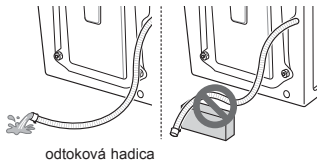

⚠ UPOZORNENIE

- Ak odtokovú hadicu pri inštalácii zatočíte, vnútorná časť hadice môže zamrznúť.

- Po zatvorení prívodu odpojte hadicu na prívod studenej vody od prívodu a nechajte ju visieť nadol, aby z nej vytekla všetka voda.

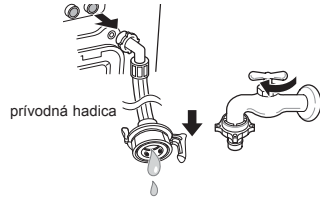

Kontrola prípadného zamrznutia

- Ak voda po otvorení zátky odtokovej hadičky čerpadla na vypustenie zvyškovej vody nevyteká, skontrolujte odtokovú jednotku.

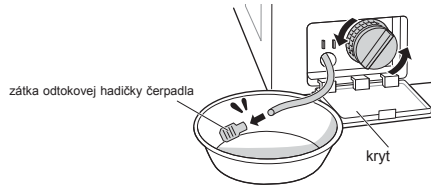

- Zapnite napájanie, vyberte program prania a stlačte tlačidlo **Štart/Pauza**.

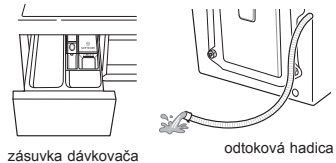

- Keď sa na displeji pri používaní práčky zobrazí symbol „FF“, skontrolujte jednotku prívodu vody a jednotku odtoku vody (niektoré modely nie sú vybavené alarmom, ktorý signalizuje zamrznutie).

POZNÁMKA

- Skontrolujte, či sa počas pláchania napúšťa voda do zásuvky na prací prostriedok a či sa počas odstreďovania vypúšťa voda z odtokovej hadice.

Postup v prípade zamrznutia

- Vyprázdnite bubon, nalejte vodu teplú 50 – 60 °C až po gumenú časť vnútri bubna, zatvorte dvierka a počkajte 1 – 2 hodiny.

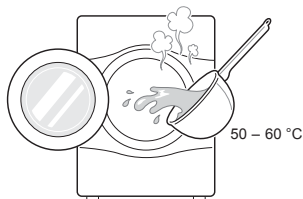

! UPOZORNENIE

- Ak odtokovú hadicu pri inštalácii zatočíte, vnútorná časť hadice môže zamrznúť.
- Otvorte kryt a zátku odtokovej hadičky čerpadla na vypustenie zvyškovej vody, aby voda úplne vytiekla.



POZNÁMKA

- Ak voda nevyteká, znamená to, že ľad sa úplne neroztopil. Čakajte ďalej.

- Po úplnom vypustení vody z bubna zatvorte zátku odtokovej hadičky čerpadla na vypustenie zvyškovej vody, vyberte program prania a stlačte tlačidlo **Štart/Pauza**.

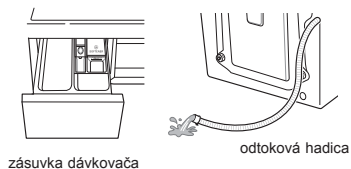

POZNÁMKA

- Skontrolujte, či sa počas pláchania napúšťa voda do zásuvky na prací prostriedok a či sa počas odstredovania vypúšťa voda z odtokovej hadice.
- Ak sa vyskytnú problémy s prívodom vody, vykonajte tieto kroky.
 - Zatvorte prívod vody a zahrejte prívod a obe prípojné časti prívodnej hadice spotrebiča pomocou handry namočenej v horúcej vode.
 - Vytiahnite prívodnú hadicu a ponorte ju do teplej vody s teplotou 50 – 60 °C.

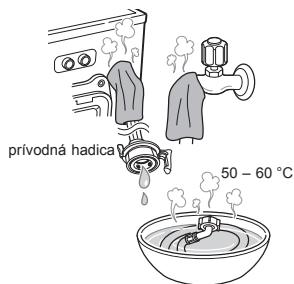

- Vaša práčka je vybavená automatickým systémom sledovania chýb, ktorý dokáže rozpoznať a diagnostikovať problémy hneď na začiatku. Ak práčka nefunguje správne alebo vôbec, pred kontaktovaním servisu skúste nájsť svoj problém v nasledujúcej tabuľke:



Diagnostikovanie problémov























Prejavy problému	Príčina	Riešenie
Hrkotanie alebo rachot	V bubne alebo čerpadle sa môžu nachádzať cudzie predmety, napríklad mince alebo zatváracie špendlíky.	<ul style="list-style-type: none"> • Skontrolujte všetky vrecká a vyprázdňte ich. Predmety ako sponky, zápalky, perá, mince alebo kľúče môžu poškodiť práčku aj bielizeň. • Zapnite zipsy a háčiky a zaviažte šnúrky. Tým sa zabráni ich zaseknutiu alebo zamotaniu do iného oblečenia.
Dunivý zvuk	Dunivý zvuk môže spôsobovať ťažká náplň práčky. Tento zvuk je zvyčajne bežný.	<ul style="list-style-type: none"> • Ak zvuk pretrváva, práčka je pravdepodobne nevyvážená. Zastavte práčku a znova rozložte náplň v práčke.
Vibračný hluk	Odstránili ste všetky prepravné skrutky a výplň bubna?	<ul style="list-style-type: none"> • Ak ste prepravné skrutky neodstránili počas inštalácie, postupujte podľa pokynov na ich odstránenie v inštaláčnej príručke.
	Stoja všetky nožičky pevne na zemi?	<ul style="list-style-type: none"> • Skontrolujte, či je spotrebič dokonale vyrovnaný (použite vodováhu).
Únik vody	Prívodné hadice alebo odtoková hadica nie sú poriadne pripojené k prívodu alebo práčke.	<ul style="list-style-type: none"> • Skontrolujte a utiahnite pripojenie hadíc.
	Domové odtokové potrubie je upchaté.	<ul style="list-style-type: none"> • Odstráňte upchatie odtokového potrubia. Ak je to potrebné, obráťte sa na inštalátora.
Nadmerná tvorba mydlín	Príliš veľa pracieho prostriedku alebo nevhodný prací prostriedok môžu spôsobiť nadmerné penenie, dôsledkom čoho môže unikať voda.	<ul style="list-style-type: none"> • Presvedčte sa, či ste použili odporúčané množstvo pracieho prostriedku podľa pokynov výrobcu.
Voda nepriteká do práčky alebo priteká pomaly	Na danom mieste nie je dostatočný prívod vody.	<ul style="list-style-type: none"> • Skúste použiť iný prívod v domácnosti.
	Kohútik prívodu vody nie je úplne otvorený.	<ul style="list-style-type: none"> • Úplne otvorte kohútik prívodu.
	Prívodná hadica alebo hadice sú zalomené.	<ul style="list-style-type: none"> • Vyrovnajte hadicu.
	Filter prívodnej hadice alebo hadíc je upchatý.	<ul style="list-style-type: none"> • Skontrolujte filter prívodnej hadice.

Prejavy problému	Príčina	Riešenie
Voda z práčky neodteká alebo odteká pomaly	Odtoková hadica je zalomená alebo upchatá.	<ul style="list-style-type: none"> • Vyčistíte a vyrovnajte odtokovú hadicu.
	Odtokový filter je upchatý.	<ul style="list-style-type: none"> • Vyčistíte odtokový filter.
Práčka sa nezapne	Napájací kábel nie je zapojený alebo je pripojenie uvoľnené.	<ul style="list-style-type: none"> • Skontrolujte, či je zástrčka pevne zapojená v sieťovej zásuvke.
	Je vypálená poistka, vyhodnený istič alebo došlo k výpadku elektrického prúdu.	<ul style="list-style-type: none"> • Nahodte istič alebo vymeňte poistku. Nezvyšujte menovitý prúd poistky. Ak je problémom preťažený okruh, nechajte ho opraviť kvalifikovaným elektrikárom.
	Prívod vody nie je otvorený.	<ul style="list-style-type: none"> • Otvorte prívod vody.
Práčka neodstred'uje	Skontrolujte, či sú dvierka pevne zatvorené.	<ul style="list-style-type: none"> • Zatvorte dvierka a stlačte tlačidlo Štart/Pauza. Po stlačení tlačidla Štart/Pauza môže chvíľu trvať, kým sa odstred'ovanie spustí. Dvierka sa musia uzamknúť, než sa odstred'ovanie spustí. Pridajte 1 alebo 2 podobné položky, aby sa náplň práčky vyvážila. Upravte rozloženie náplne, aby odstredenie prebehlo správne.
Dvierka sa nedajú otvoriť	Po spustení práčky nemožno dvierka z bezpečnostných dôvodov otvoriť.	<ul style="list-style-type: none"> • Skontrolujte, či svieti ikona „Zámok dvierok“. Keď ikona „Zámok dvierok“ zhasne, môžete dvierka bezpečne otvoriť.
Prací cyklus je príliš dlhý	Ak sa rozpozná nerovnováha alebo je zapnutý program na odstránenie mydlín, doba prania sa predlíži.	<ul style="list-style-type: none"> • Ide o bežný jav. Zostávajúci čas zobrazený na displeji predstavuje iba odhad. Skutočný čas môže byť iný.
Aviváž preteká	Príliš veľa aviváže môže spôsobiť pretečenie.	<ul style="list-style-type: none"> • Dodržujte pokyny na použitie aviváže, aby ste použili správne množstvo. Neprekračujte maximálnu úroveň naplnenia.
Aviváž sa dávkuje príliš skoro	Príliš veľa aviváže môže spôsobiť jej predčasné vypustenie z priehradky.	<ul style="list-style-type: none"> • Riadte sa pokynmi výrobcu pracieho prostriedku. • Pomaly zatvorte zásuvku dávkovača. Zásuvku neotvárajte počas pracieho cyklu.
Tlačidlá by nemuseli fungovať správne.	Tlačidlo nebude fungovať ak sú dvere otvorené.	<ul style="list-style-type: none"> • Zavrite dvere a stlačte znova.
Problém so sušením	Skontrolujte prívod vody.	<ul style="list-style-type: none"> • Práčku neprepíňajte. Skontrolujte, či práčka správne vypúšťa vodu, aby z náplne odtieklo správne množstvo vody. Množstvo bielzine je príliš malé na správne vysušenie. Pridajte pár uterákov. • Zatvorte prívod vody.

Prejavy problému	Príčina	Riešenie
Zápach	Zápach je spôsobený gumou pripevnenou k práčke	<ul style="list-style-type: none"> • Je to normálny zápach novej gummy a po pár použitiach práčky zmizne.
	Ak pravidelne nečistíte gumové tesnenie dvierok, práčky a ich okolie, môže to zapríčiniť zápach z plesní alebo zo zvyškov iných látok.	<ul style="list-style-type: none"> • Pravidelne čistíte obe tesnenia a pri vyberaní bielizne skontrolujte, či v priestore tesnenia nie sú žiadne malé predmety.
	Zápach môžu zapríčiniť zvyšky rôznych látok zachytené vo filtri vypúšťacieho čerpadla.	<ul style="list-style-type: none"> • Pravidelne čistíte filter vypúšťacieho čerpadla.
	Zápach môže byť zapríčinený aj nesprávnou inštaláciou vypúšťacej hadice, čo zapríčiňuje sifónový efekt (voda vteká späť do práčky).	<ul style="list-style-type: none"> • Pri inštalácii vypúšťacej hadice sa uistite, že nie je prehnutá alebo zablokovaná.
	Ak používate funkciu sušenia, zápach môže byť zapríčinený prachom a inými pozostatkami z látok, ktoré sa lepia na vyhrievacie zariadenie. (Len pre modely so sušičkou)	<ul style="list-style-type: none"> • Toto nie je porucha.
	Pri sušení mokrej bielizne horúcim vzduchom sa môže objaviť špecifický zápach. (Len pre modely so sušičkou)	<ul style="list-style-type: none"> • Zápach po krátkej dobe zmizne.

Chybové hlásenia

Prejavy problému	Príčina	Riešenie
	<p>Na danom mieste nie je dostatočný prívod vody.</p>	<ul style="list-style-type: none"> • Skúste použiť iný prívod v domácnosti.
	<p>Kohútiky prívodu vody nie sú úplne otvorené.</p>	<ul style="list-style-type: none"> • Úplne otvorte kohútik prívodu.
	<p>Prívodná hadica alebo hadice sú zalomené.</p>	<ul style="list-style-type: none"> • Vyrovajte hadice.
	<p>Filter prívodných hadíc je upchatý.</p>	<ul style="list-style-type: none"> • Skontrolujte filter prívodnej hadice.
	<p>Ak dôjde k úniku vody v mieste systému prívodnej hadice na ochranu proti úniku vody, indikátor A začne svietiť načerveno.</p>  <p>Môže sa líšiť v závislosti od modelu.</p>	<ul style="list-style-type: none"> • Použite prívodnú hadicu so systémom na ochranu proti úniku vody.
	<p>Príliš málo náplne.</p>	<ul style="list-style-type: none"> • Pridajte 1 alebo 2 podobné položky, aby sa náplň práčky vyvážila.
	<p>Náplň nie je vyvážená.</p>	<ul style="list-style-type: none"> • Pridajte 1 alebo 2 podobné položky, aby sa náplň práčky vyvážila.
	<p>Spotrebič je vybavený systémom na rozpoznanie nerovnováhy a jej opravy. Ak do práčky vložíte jednu ťažkú položku (napr. kúpeľňovú rohožku, župan atď.), systém môže zastaviť odstreďovanie alebo úplne prerušiť cyklus odstreďovania.</p>	<ul style="list-style-type: none"> • Upravte rozloženie náplne, aby odstreďovanie prebehlo správne.
	<p>Ak je bielizeň po ukončení cyklu stále príliš vlhká, pridajte menšie kusy bielizne, aby sa náplň vyvážila, a zopakujte cyklus odstreďovania.</p>	<ul style="list-style-type: none"> • Upravte rozloženie náplne, aby odstreďovanie prebehlo správne.

Prejav problému	Príčina	Riešenie
 	Odtoková hadica je zalomená alebo upchatá.	<ul style="list-style-type: none"> • Vyčistite a vyrovnajte odtokovú hadicu.
	Odtokový filter je upchatý.	<ul style="list-style-type: none"> • Vyčistite odtokový filter.
   	Uistite sa, že dverka nie sú otvorené.	<ul style="list-style-type: none"> • Dverka úplne zatvorte. Ak symboly <i>dE</i>, <i>dE1</i>, <i>dE2</i>, <i>dE4</i> nezhasnú, zavolajte servis.
 	Chyba snímača dverí.	
 	Chyba ovládania.	<ul style="list-style-type: none"> • Vytiahnite zástrčku zo siete a zavolajte servis.
 	Nadmerné množstvo vody z dôvodu chybného vodovodného ventilu.	<ul style="list-style-type: none"> • Zatvorte prívod vody. • Vytiahnite zástrčku zo siete. • Zavolajte servis.
 	Funkčná porucha snímača hladiny vody.	<ul style="list-style-type: none"> • Zatvorte prívod vody. • Vytiahnite zástrčku zo siete. • Zavolajte servis.
 	Motor je preťažený.	<ul style="list-style-type: none"> • Nechajte práčku 30 minút odstáť, aby motor vychladol, a znova spustíte cyklus.
 	Nie je napájacia/odtoková hadica alebo odtokové čerpadlo zamrznuté?	<ul style="list-style-type: none"> • Nalejte do bubna horúcu vodu a odmrzte odtokovú hadicu a čerpadlo. Navlhčite ručník v horúcej vode a položte ho na prívodnú hadicu.
 	Voda uniká.	<ul style="list-style-type: none"> • Zavolajte servis.
	Bielizeň sa nesuší.	<ul style="list-style-type: none"> • Zavolajte servis.

TÁTO OBMEDZENÁ ZÁRUKA SA NEVZŤAHUJE NA:

- Servisné výjazdy na doručenie, vyzdvihnutie, inštaláciu alebo opravu produktu; poučenie zákazníka o obsluhu produktu; oprava alebo výmena poistiek alebo oprava vedenia alebo potrubia, oprava v prípade nepovolených opráv alebo inštalácie.
- Zlyhanie funkčnosti produktu počas výpadku alebo prerušenia elektrického prúdu alebo nedostatočnej dodávky elektrickej energie.
- Poškodenie spôsobené presakujúcim alebo poškodeným vodovodným potrubím, zamrznutým vodovodným potrubím, zablokovaným odtokovým potrubím, nedostatočným alebo prerušovaným prívodom vody alebo vzduchu.
- Poškodenie v dôsledku prevádzky produktu v korozívnom prostredí alebo nedodržanie pokynov v návode na používanie produktu.
- Poškodenie produktu spôsobené nehodami, škodcami alebo parazitmi, bleskom, vetrom, požiarom, záplavami alebo vyššou mocou.
- Poškodenie alebo zlyhanie spôsobené nepovolenými úpravami alebo zásahmi, prípadne použitím na iné ako určené účely alebo v prípade úniku vody, ak nebol spotrebič správne nainštalovaný.
- Poškodenie alebo zlyhanie spôsobené nesprávnym elektrickým prúdom, napätím alebo inštaláciou, komerčným alebo priemyselným používaním, používaním príslušenstva, komponentov alebo spotrebných čistiacich prostriedkov, ktoré nie sú schválené spoločnosťou LG.
- Poškodenie spôsobené prevozom a manipuláciou vrátane poškriabania, preliačenia, odlomenia alebo iného poškodenia povrchu produktu, ak takéto poškodenie nevznikne z dôvodu chyby materiálu alebo spracovania.
- Poškodenie alebo chýbajúce položky vystaveného, zľavneného, renovovaného produktu alebo produktu s poškodeným obalom.
- Produkty s odstráneným, zmeneným alebo nečitateľným pôvodným výrobným číslom. Na uznanie záruky je potrebné číslo modelu, sériové číslo a originálny doklad o zakúpení produktu.
- Zvýšenie nákladov na prevádzku a ďalšie prevádzkové náklady.
- Opravy v prípade, že sa produkt používa inak ako bežným spôsobom v domácnosti alebo v rozpore s pokynmi v návode na používanie produktu.
- Náklady súvisiace s odobratím produktu z domácnosti na účely opráv.
- Odstránenie a opätovnú inštaláciu produktu v prípade, že je produkt nainštalovaný na nedostupnom mieste alebo nie je nainštalovaný v súlade so zverejnenými pokynmi na inštaláciu vrátane používateľskej a inštaláčnej príručky od spoločnosti LG.
- Poškodenie spôsobené nesprávnym zaobchádzaním, používaním, inštaláciou, opravou alebo údržbou. Nesprávna oprava zahŕňa použitie dielov, ktoré nie sú schválené spoločnosťou LG.

Neobvyklé vibrácie alebo hluk spôsobené neodstránenými prepravnými skrutkami alebo výplň bubna.

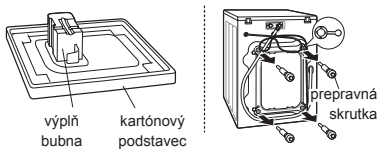

Odstráňte prepravné skrutky a výplň bubna.

Únik vody spôsobený znečistením (vlasy, vlákna) na tesnení alebo skle dvierok.

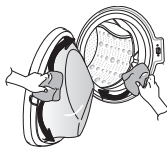

Vyčistite tesnenie a sklo dvierok.

Neodtekanie vody spôsobené upchatým filtrom čerpadla.

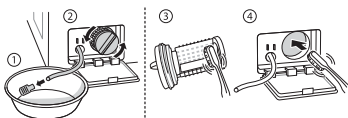

Vyčistite filter čerpadla.

Voda nepriteká, pretože filtre ventilu prívodnej hadice sú upchaté alebo prívodné hadice sú zalomené.

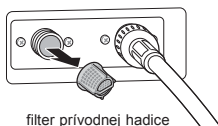

Vyčistite filter ventilu prívodnej hadice alebo znova nainštalujte prívodné hadice.

Voda nepriteká z dôvodu použitia nadmerného množstva pracieho prostriedku.

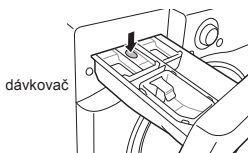

Vyčistite zásuvku dávkovača pracieho prostriedku.

Bielizeň je po dokončení prania teplá alebo horúca, pretože prívodné hadice sú nainštalované naopak.

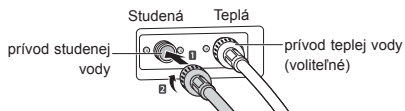

Znova nainštalujte prívodné hadice.

Voda nepriteká, pretože prívod vody nie je otvorený.

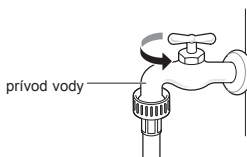

Otvorte prívod vody.

Únik vody z dôvodu nesprávnej inštalácie odtokovej hadice alebo upchatej odtokovej hadice. →

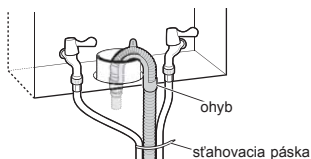

Znova nainštalujte odtokovú hadicu.

Únik vody z dôvodu nesprávnej inštalácie prívodnej hadice alebo použitia prívodných hadíc inej značky. →

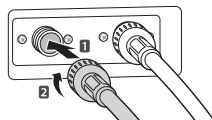

Znova nainštalujte prívodnú hadicu.

Žiadne napájanie z dôvodu uvoľneného pripojenia napájacieho kábla alebo problému s elektrickou zásuvkou. →

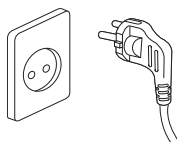

Znova pripojte napájací kábel alebo zmeňte elektrickú zásuvku.

Servisné výjazdy na doručenie, vyzdvihnutie, inštaláciu alebo poučenie o používaní produktu. Odstránenie a opätovná inštalácia produktu. →

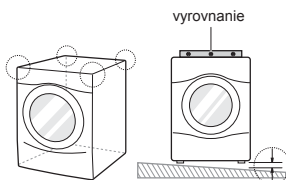

Záruka sa vzťahuje len na výrobné chyby. Na servis z dôvodu nesprávnej inštalácie sa záruka nevzťahuje.

Ak nie sú všetky skrutky namontované správne, môže dôjsť k vzniku nadmerných vibrácií (len model s podstavcom). →

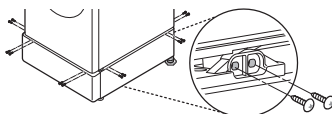

Namontujte 4 skrutky do každého rohu (spolu 16 EA).

Buchot vody (narážanie), keď sa práčka plní vodou. →

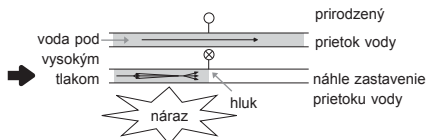

Nastavte tlak vody stiahnutím domového ventilu vody alebo prívodu vody.

Informačný list výrobku Delegované nariadenie Komisie (EÚ) č. 1061/2010		
Obchodná značka dodávateľa	LG	
Názov alebo označenie modelu dodávateľa	F4J6JY(P) (0~9)* F104J6JY0W	
Menovitá kapacita	10	kg
Trieda energetickej účinnosti	A+++	
Udelená „environmentálna značka EÚ“ podľa nariadenia (ES) č. 66/2010	Nie	
Spotreba energie ‚X‘ kWh za rok na základe 220 štandardných pracích cyklov pre programy pre bavlnu pri 60 °C a 40 °C pri plnom a čiastočnom naplnení, a spotreba režimov s nízkou spotrebou energie. Skutočná spotreba energie bude závisieť od toho, ako sa bude spotrebič používať.	143	kWh/rok
Spotreba energie		
štandardný 60 °C program pre bavlnu pri plnom naplnení,	0,70	kWh
štandardný 60 °C program pre bavlnu pri čiastočnom naplnení,	0,63	kWh
štandardný 40 °C program pre bavlnu pri čiastočnom naplnení.	0,55	kWh
Vážená spotreba energie v režime vypnutého stavu a v režime ponechania v zapnutom stave.	0,45	W
Spotreba vody ‚X‘ litrov za rok, na základe 220 štandardných pracích cyklov pre programy pre bavlnu pri 60 °C a 40 °C pri plnom a čiastočnom naplnení. Skutočná spotreba vody bude závisieť od toho, ako sa bude spotrebič používať.	10700	litrov/rok
trieda efektívnosti odstreďovania ‚X‘ na stupnici od G (najnižšia efektívnosť) po A (najvyššia efektívnosť)	A	
Maximálne otáčky pri odstreďovaní dosiahnuté pri štandardnom 60 °C programe pre bavlnu pri plnom naplnení alebo štandardnom 40 °C programe pre bavlnu pri čiastočnom naplnení, podľa toho, čo je nižšie, a zvyšný obsah vlhkosti dosiahnutý pri štandardnom 60 °C programe pre bavlnu pri plnom naplnení alebo štandardnom 40 °C programe pre bavlnu pri čiastočnom naplnení, podľa toho, čo je väčšie.	1400	ot./min.
	44	%
Štandardné pracie programy, na ktoré sa vzťahujú informácie uvedené na štítku a informačnom liste, týkajúce sa toho, že tieto programy sú vhodné na pranie bežne znečistenej bavlnenej bielizne a že ide o najúčinnnejšie programy z hľadiska kombinovanej spotreby energie a vody;	„Bavlna+ (Bavlna+) 60 °C/40 °C“	
Čas trvania programu		
štandardný 60 °C program pre bavlnu pri plnom naplnení,	305	min.
štandardný 60 °C program pre bavlnu pri čiastočnom naplnení,	279	min.
štandardný 40 °C program pre bavlnu pri čiastočnom naplnení.	270	min.
Čas trvania režimu ponechania v zapnutom stave (TI)	10	min.
Vzdušné emisie hluku vyjadrené v dB (A) re 1 pW a zaokrúhlené na najbližšie celé číslo v priebehu fázy prania a odstreďovania pri štandardnom 60 °C programe pre bavlnu pri plnom naplnení.	55/73	dB(A)
Vofne stojaca		

