

# Návod k obsluze

## Automatická pračka



Před umístěním, instalací a uvedením přístroje do provozu si **bezpodmínečně** přečtěte tento návod k obsluze. Ochráníte tak sebe a zabráníte škodám.

# Váš příspěvek k ochraně životního prostředí

---

## Likvidace přepravního obalu

Obal chrání přístroj před poškozením během přepravy. Obalové materiály byly zvoleny s přihlédnutím k aspektům ochrany životního prostředí a k možností jejich likvidace, a jsou tedy recyklovatelné.

Vrácení obalů do materiálového cyklu šetří suroviny a snižuje množství odpadů. Váš specializovaný prodejce odebere obal zpět.

## Likvidace starého přístroje

Elektrické a elektronické přístroje často obsahují hodnotné materiály. Obsahují také určité látky, směsi a konstrukční součásti, které byly nutné pro jejich funkci a bezpečnost. V domovním odpadu a při neodborném nakládání mohou škodit lidskému zdraví a životnímu prostředí. Svůj starý přístroj proto v žádném případě nedávejte do domovního odpadu.



Místo toho využívejte oficiální sběrná a vratná místa pro odevzdávání a využití elektrických a elektronických přístrojů zřízená obcemi, prodejci nebo společnostmi Miele. Podle zákona jste sami zodpovědní za vymazání případných osobních údajů na likvidovaném starém přístroji. Postarejte se prosím o to, aby byl starý přístroj až do odvozu uložen tak, aby se k němu nedostaly děti.

<b>Váš příspěvek k ochraně životního prostředí</b> .....	2
<b>Bezpečnostní pokyny a varovná upozornění</b> .....	6
<b>Obsluha pračky</b> .....	13
Ovládací panel.....	13
Princip funkce ovládacího panelu .....	14
<b>První uvedení do provozu</b> .....	16
<b>Praní z hlediska ochrany životního prostředí</b> .....	18
<b>1. Připravit prádlo</b> .....	19
<b>2. Naplnit pračku</b> .....	20
<b>3. Zvolit program</b> .....	21
<b>4. Přidat prací prostředek</b> .....	23
Zásuvka pro dávkování pracích prostředků .....	23
Dávkování z kapsle.....	24
<b>5. Spustit program</b> .....	26
<b>6. Konec programu – vyjmout prádlo</b> .....	27
<b>Odstředování</b> .....	28
<b>Předvolba startu</b> .....	30
<b>Přehled programů</b> .....	31
<b>Extra funkce</b> .....	34
krátký .....	34
Více vody .....	34
předepření .....	34
Namáčení .....	34
K programům lze zvolit následující extra funkce .....	35
<b>Průběh programu</b> .....	36
<b>Změna průběhu programu</b> .....	38
Změna programu (dětská pojistka).....	38
Storno programu .....	38
Přerušení programu .....	38
Doplnění/odebrání prádla .....	39
<b>Symboly pro ošetření</b> .....	40

# Obsah

---

<b>Prací prostředky</b> .....	41
Správný prací prostředek .....	41
Změkčovač vody .....	41
Pomoc při dávkování .....	41
Prostředky na ošetřování prádla .....	41
Doporučení k Miele pracím prostředkům .....	42
Doporučení k pracím prostředkům dle nařízení (EU) Nr. 1015/2010 .....	43
<b>Čištění a ošetřování</b> .....	45
Čištění bubny (info hygiena) .....	45
Čištění pláště a panelu .....	45
Čištění zásuvky pro dávkování pracích prostředků .....	45
Čištění sítka přívodu vody .....	47
<b>Co udělat, když ...</b> .....	48
Nedá se spustit žádný program praní .....	48
Storno programu a na ovládacím panelu svítí kontrolka chyby .....	49
Symbol na ukazateli času během provádění programu .....	50
Na konci programu svítí na ovládacím panelu kontrolka .....	50
Všeobecné problémy s pračkou .....	51
Neuspokojivý výsledek praní .....	53
Nedají se otevřít dvířka .....	54
Otevření dvířek při ucpaném odtoku a/nebo výpadku proudu .....	55
<b>Servisní služba</b> .....	57
Kontakt při závadách .....	57
Příslušenství k dokoupení .....	57
Záruka .....	57
<b>Umístění a připojení</b> .....	58
Čelní pohled .....	58
Zadní pohled .....	59
Plocha pro umístění .....	60
Přesun pračky na místo instalace .....	60
Odstranění přepravní pojistky .....	60
Montáž přepravní pojistky .....	62
Vyrovnání .....	63
Vyšroubování a zajištění nožky .....	63
Vestavba pod pracovní desku .....	64
Věžové uspořádání pračky a sušičky .....	64
Systém ochrany před škodami způsobenými vodou .....	65
Přívod vody .....	66
Odtok vody .....	67
Elektrické připojení .....	68

---

<b>Technické údaje</b> .....	69
Informační list pro pračky pro domácnost .....	70
<b>Údaje o spotřebě</b> .....	72
Pokyny pro srovnávací zkoušky .....	72
<b>Programovací funkce</b> .....	73
Zrušení volby a zvolení programovací funkce .....	73
Zpracování a uložení programovací funkce.....	74
Opuštění úrovně programování .....	74
<i>P13</i> Tón tlačítek.....	74
<i>P14</i> PIN kód.....	75
<i>P22</i> Vypínání ovládacího panelu.....	75
<i>P24</i> Memory .....	76
<i>P26</i> Přídavná doba přeprání bavlny .....	76
<i>P27</i> Doba namáčení .....	76
<i>P28</i> Šetrný chod.....	76
<i>P29</i> Snížení teploty .....	77
<i>P30</i> Více vody .....	77
<i>P31</i> Hladina pro více vody .....	77
<i>P32</i> Maximální hladina při máchání .....	77
<i>P33</i> Ochlazování pracího roztoku .....	78
<i>P34</i> Ochrana proti pomačkání.....	78
<i>P62</i> Tlumený jas světelných polí .....	78
<b>Příslušenství k dokoupení</b> .....	79
Prací prostředek .....	79
Speciální prací prostředek.....	79
Prostředky na ošetřování textilií.....	80
Doplňkový prostředek .....	80
Ošetřování přístroje .....	80

## Bezpečnostní pokyny a varovná upozornění

---

Tato pračka odpovídá platným bezpečnostním předpisům. Neodborné použití však může způsobit škody na lidech a věcech.

Před prvním použitím pračky si přečtěte návod k obsluze. Obsahuje důležité pokyny pro bezpečnost, použití a údržbu pračky. Tím chráníte sebe a zabráníte poškození pračky.

Tento návod k obsluze dobře uschovejte a předejte ho případně novému majiteli.

### Používání ke stanovenému účelu

- ▶ Tato pračka je určena k používání v domácnosti a v prostorách podobných domácnostem.
- ▶ Tato pračka není určena pro provozování venku.
- ▶ Používejte pračku výhradně v rámci běžné domácnosti jen k praní textilií, které výrobce na etiketě k ošetření deklaruje jako vhodné pro praní v automatické pračce. Všechny ostatní způsoby používání jsou nepřípustné. Miele neručí za škody způsobené používáním přístroje k jiným účelům, než k jakým byl určen, a za škody vyplývající z chybné obsluhy.

# Bezpečnostní pokyny a varovná upozornění

---

► Osoby, které vzhledem ke svým fyzickým, smyslovým a psychickým schopnostem nebo kvůli nezkušenosti nebo neznalosti nejsou schopné pračku bezpečně obsluhovat, ji nesmí používat bez dohledu nebo pokynů zodpovědné osoby.

## Děti v domácnosti

► Děti mladší osmi let se nesmí samy pohybovat v blízkosti pračky, ledaže by byly pod stálým dozorem.

► Děti starší osmi let smí pračku používat bez dozoru jen tehdy, když jim byla její obsluha vysvětlena tak, že ji dokážou obsluhovat bezpečně. Děti musí být schopné rozpoznat a chápat možná nebezpečí v případě chybné obsluhy.

► Děti nesmí pračku bez dozoru čistit ani na ní provádět údržbu.

► Dávejte pozor na děti, které se zdržují v blízkosti pračky. Nikdy jim nedovolte, aby si s pračkou hrály.

## Technická bezpečnost

► Dbejte pokynů v kapitole „Umístění a připojení“ a respektujte kapitolu „Technické údaje“.

► Před instalací je nutno pračku zkontrolovat, zda nedošlo k jejímu zjevnému poškození. Poškozenou pračku neinstalujte a neuvádějte do provozu.

## Bezpečnostní pokyny a varovná upozornění

---

- ▶ Před připojením pračky bezpodmínečně porovnejte připojovací údaje (jištění, napětí, frekvenci) uvedené na typovém štítku s parametry elektrické sítě. V případě pochybností se poraďte s kvalifikovaným elektrikářem.
- ▶ Spolehlivý a bezpečný provoz pračky je zaručen pouze tehdy, pokud je pračka připojena k veřejné rozvodné síti.
- ▶ Elektrickou bezpečnost této pračky lze zajistit jen tehdy, když je připojena k elektrickému systému s ochranným vodičem nainstalovanému podle předpisů.  
Je velmi důležité, aby bylo splnění tohoto základního požadavku přezkontrolováno a v případě pochybností byla elektrická instalace budovy prověřena kvalifikovaným elektrikářem.  
Miele neodpovídá za škody způsobené chybějícím nebo přerušeným ochranným vodičem.
- ▶ Z bezpečnostních důvodů nepoužívejte prodlužovací kabely, rozdvojky apod. (nebezpečí požáru v důsledku přehřátí).
- ▶ Vadné součásti smí být nahrazeny jen originálními náhradními díly Miele. Jen u těchto dílů Miele garantuje, že budou v plném rozsahu splňovat bezpečnostní požadavky.
- ▶ Musí být vždy zajištěn přístup k zásuvce, aby bylo kdykoliv možné pračku odpojit od elektrické sítě.



## Bezpečnostní pokyny a varovná upozornění

---

- ▶ Neodborně provedené opravy mohou uživatele vystavit značnému nebezpečí, za které výrobce neručí. Opravy smí provádět pouze servisní služba Miele, jinak při následných škodách nevzniká nárok na záruku.
- ▶ Když je poškozený připojovací elektrický kabel, musí být vyměněn servisní službou Miele, aby uživatel nebyl vystaven nebezpečí.
- ▶ V případě poruchy nebo při čištění a ošetřování je pračka elektricky odpojená od sítě jen tehdy, když:
  - je vytažená síťová zástrčka pračky ze zásuvky nebo
  - je vypnutý jistič domovní elektrické instalace nebo
  - je úplně vyšroubovaná šroubovací pojistka domovní elektrické instalace.
- ▶ Pračku připojujte na vodu jen pomocí nové sady hadic. Staré sady hadic nesmíte již znovu používat. Hadice pravidelně kontrolujte. Můžete je pak včas vyměnit a zabránit škodám způsobeným vodou.
- ▶ Hydrodynamický tlak vody musí být nejméně 100 kPa a nesmí překročit 1.000 kPa.
- ▶ Tato pračka nesmí být provozována na nestabilních místech (např. na lodi).
- ▶ Na pračce neprovádějte změny, které nebyly výslovně povoleny firmou Miele.

# Bezpečnostní pokyny a varovná upozornění

---

## Provozní zásady

- ▶ Neumísťujte pračku v místnostech, ve kterých může teplota klesnout pod bod mrazu. Namrzlé hadice by se mohly roztrhnout nebo prasknout a při teplotách pod bodem mrazu se může snížit spolehlivost elektroniky.
- ▶ Před uvedením pračky do provozu odstraňte na zadní straně přístroje přepravní pojistku (viz kapitola „Umístění a připojení“, odstavec „Odstranění přepravní pojistky“). Neodstraněná přepravní pojistka může při odstředování způsobit poškození pračky a vedle stojícího nábytku nebo přístrojů.
- ▶ Na dobu delší nepřítomnosti (např. dovolená) uzavřete vodovodní kohoutek, a to především tehdy, když není v blízkosti pračky podlahová výpusť (kanál).
- ▶ Nebezpečí vyplavení!  
Před zavěšením vypouštěcí hadice do umyvadla zkontrolujte, zda voda vytéká dostatečně rychle. Zajistěte vypouštěcí hadici proti vypadnutí. Síla vytékající vody může vypouštěcí hadici vytlačit z umyvadla.
- ▶ Dbejte na to, aby se s prádlem nepraly cizí předměty (např. hřebíky, jehly, mince, kancelářské sponky). Cizí předměty mohou poškodit součásti přístroje (např. prací vanu, prací bubnu). Poškozené součásti mohou zase poškodit prádlo.
- ▶ Maximální množství naplnění je 7 kg (suchého prádla). Některá menší množství naplnění pro jednotlivé programy najdete v kapitole „Přehled programů“.

## Bezpečnostní pokyny a varovná upozornění

---

- ▶ Při správném dávkování pracích prostředků není třeba automatickou pračku odvápnovat. Pokud by se přesto ve Vašem přístroji vyskytly ve větší míře usazeniny vodního kamene, používejte k odvápnění pouze speciální odvápnovací prostředek na bázi přírodní kyseliny citronové. Miele doporučuje odvápnovací prostředek Miele, který si můžete objednat přes internet na adrese [shop.miele.cz](http://shop.miele.cz) nebo u vašeho specializovaného prodejce Miele nebo u servisní služby Miele. Striktně dodržujte pokyny uvedené na odvápnovacím prostředku.
- ▶ Textilie, které byly ošetřeny čisticími prostředky obsahujícími rozpouštědla, musí být před vypráním důkladně vymáhány v čisté vodě.
- ▶ V pračce nikdy nepoužívejte čisticí prostředky obsahující rozpouštědla (např. benzin pro domácí použití). Mohly by se poškodit součásti přístroje a vzniknout jedovaté výpary. Hrozí nebezpečí požáru a výbuchu!
- ▶ V bezprostřední blízkosti pračky nebo na ní nikdy nepracujte s čisticími prostředky obsahujícími rozpouštědla (např. benzin pro domácí použití). Při potřísnění by se mohly poškodit plastové povrchy.
- ▶ Prostředky k barvení textilií musí být vhodné pro používání v pračkách a smí se používat jen v míře, jaká je obvyklá v domácnosti. Dodržujte bezpodmínečně pokyny výrobce pro jejich použití.
- ▶ Prostředky pro odbarvování textilií obsahují sloučeniny síry, které mohou vyvolat korozi. Odbarvovací prostředky se v pračce nesmí používat.
- ▶ Pokud se dostane prací prostředek do očí, ihned oči důkladně opláchněte velkým množstvím vlažné vody. Pokud ho nedopatřením spolknete, poradte se ihned s lékařem. Osoby s poškozenou nebo citlivou pokožkou by se měly kontaktu s pracím prostředkem vyvarovat.

# Bezpečnostní pokyny a varovná upozornění

---

## Příslušenství

- ▶ Součásti příslušenství se smí namontovat nebo zabudovat jen tehdy, když jsou výslovně schválené firmou Miele. Jestliže namontujete nebo zabudujete jiné díly, ztratíte veškeré nároky na záruku.
- ▶ Sušičky Miele a pračky Miele je možno instalovat do sloupu. K tomu je potřebná Miele montážní sada pračka-sušička, která je k dispozici jako příslušenství k dokoupení. Je nutno dbát na to, aby byla montážní sada pračka-sušička vhodná pro sušičku i pračku.
- ▶ Dbejte na to, aby byl sokl Miele, který je k dostání jako příslušenství k dokoupení, vhodný pro tuto pračku.

Miele neručí za škody, které vzniknou v důsledku nedbání bezpečnostních pokynů a varovných upozornění.

## Ovládací panel

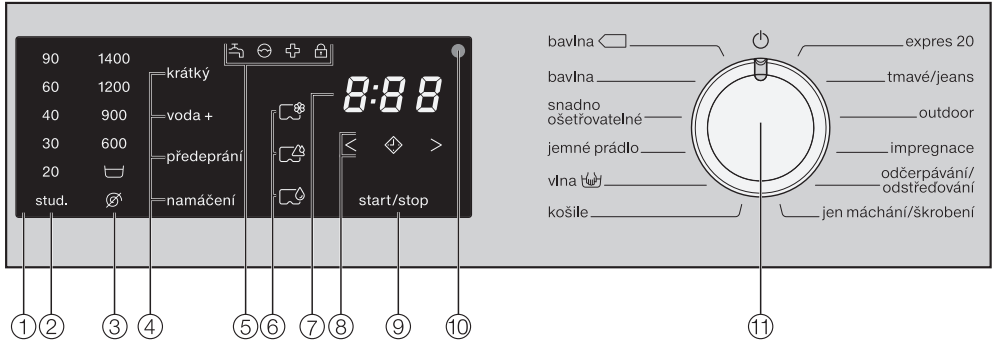

### ① ovládací panel

### ② senzorová tlačítka teploty

Pro nastavení požadované teploty praní.

### ③ senzorová tlačítka otáček

Pro nastavení požadovaného počtu otáček při závěrečném odstředování.

### ④ senzorová tlačítka extra funkcí

Programy praní lze doplnit různými extra funkcemi.

### ⑤ kontrolky

Svíí v případě potřeby

### ⑥ senzorová tlačítka dávkování z kapsle

### ⑦ ukazatel času

Pro dobu trvání programu

### ⑧ senzorová tlačítka < >

Pro předvolbu startu

### ⑨ senzorové tlačítka start/stop

Pro spuštění nebo stornování programu

### ⑩ optické rozhraní

Pro servisní službu

### ⑪ volič programů

Pro zvolení programu a pro vypnutí. Zvolením programu se pračka zapne a nastavením voliče programů do polohy vypne.

# Obsluha pračky

## Princip funkce ovládacího panelu

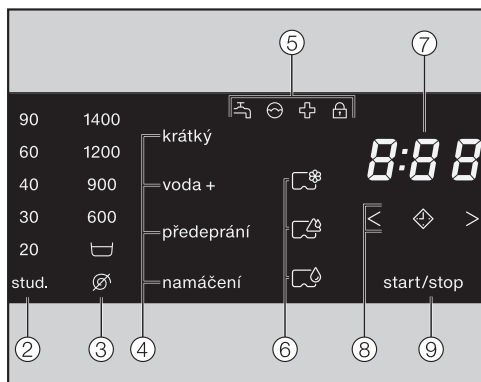

Senzorová tlačítka ②, ③, ④, ⑥, ⑧ a ⑨ reagují na dotyk prstu. Výběr je možný, dokud příslušné sensorové tlačítko svítí.

Když je sensorové tlačítko podsvícené, znamená to, že je aktuálně vybrané.

Když sensorové tlačítko tlumeně svítí, znamená to, že je lze vybrat.

### ② a ③ sensorová tlačítka pro teplotu a otáčky

Po volbě programu praní pomocí voliče programů jasně svítí navrhované teploty (ve °C) a otáčky (v ot/min).

Volitelné teploty a otáčky svítí tlumeně.

### ④ sensorová tlačítka pro extra funkce

Programy praní můžete doplnit extra funkcemi.

Jestliže byl zvolen program praní, svítí sensorová tlačítka možných extra funkcí tlumeně.

### ⑤ kontroly

- svítí při poruchách přítoku vody a odtoku vody
- svítí, když byl předávkován prací prostředek
- svítí pro připomenutí hygienických informací
- bliká, dokud je možné doplnit prádlo svítí, když jsou uzamčená dvířka pračky

### ⑥ dávkování z kapsle

Těmito sensorovými tlačítky můžete aktivovat dávkování z kapsle.

- ošetrovací prostředky na textil (např. avivážní prostředky, impregnační prostředky)
- doplňkové prostředky (např. zesilovače pracího účinku)
- prací prostředky (jen pro hlavní praní)

## ⑦ ukazatel času

Po spuštění programu se zobrazuje doba trvání programu v hodinách a minutách.

Při spouštění programu s předvolbou startu se doba trvání programu zobrazí až po uplynutí doby zbývající do spuštění programu.

## ⑧ senzorová tlačítka < ◀ ▶ >

– ◀ ▶

Po stisknutí senzorového tlačítka ◀ ▶ se zvolí opožděné spuštění programu (předvolba startu). Při zvolení se rozsvítí ◀ ▶.

– < >

Stisknutím senzorového tlačítka < nebo > se volí doba trvání předvolby startu.

Na ukazateli času se zobrazuje zvolená předvolba startu.

Po spuštění programu se odpočítává čas předvolby startu.

Po uplynutí času předvolby startu se spustí program a na ukazateli času se zobrazí pravděpodobná doba trvání programu.

## ⑨ senzorové tlačítko start/stop

Stisknutím senzorového tlačítka *start/stop* se spustí zvolený program nebo ukončí spuštěný program. Senzorové tlačítko pomalu bliká, jakmile je možné spustit program, a po spuštění programu trvale svítí.

## První uvedení do provozu

⚠ Před prvním uvedením do provozu pračku správně umístěte a připojte. Respektujte kapitolu „Umístění a připojení“.

### Odstranění ochranné fólie a reklamních nálepek

#### ■ Odstraňte

- ochrannou fólii z dvířek.
- všechny reklamní nálepky (pokud jsou k dispozici) z přední strany a z víka.

⚠ Nálepky, které vidíte po otevření dvířek (např. typový štítek) nesmíte prosím odstranit!

### Vyjmutí kolena z bubnu

V bubnu se nachází koleno pro vy-pouštěcí hadici.

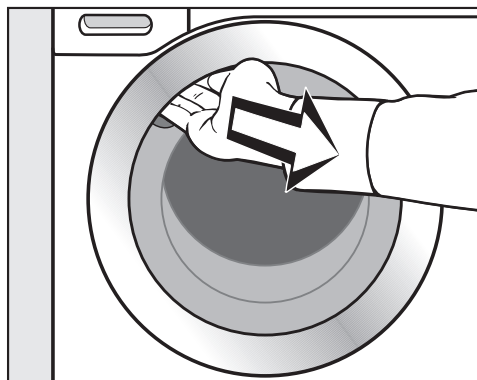

- Za úchyt otevřete dvířka.
- Vyjměte koleno.

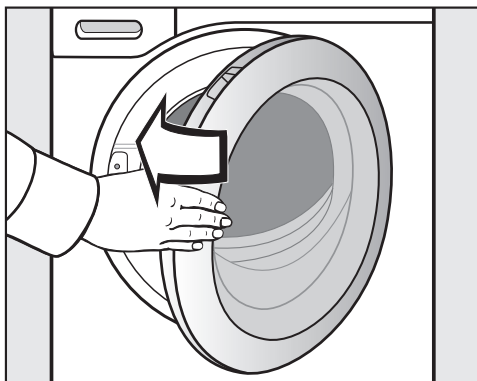

- Dvířka lehce přibouchněte.

Na této pračce byl proveden úplný test funkčnosti, proto se v bubnu nachází zbytek vody.

Z bezpečnostních důvodů není před prvním uvedením do provozu možné odstředování. Pro aktivaci odstředování musí proběhnout program praní bez prádla a bez pracích prostředků.

Při použití pracího prostředku může dojít k přílišné tvorbě pěny!

Současně se aktivuje kulový ventil odtoku. Kulový ventil odtoku později ovlivní úplné využití pracího prostředku.



## Spuštění prvního programu praní

- Otevřete vodovodní kohoutek.
- Otočte volič programů do polohy *bavlna*.

Pračka se zapnula a na ovládacím panelu se rozsvítí teplota 60 °C.

- Stiskněte sensorové tlačítko *start/stop*.

Program praní se spustí a na ovládacím panelu svítí symbol .

Po 10 minutách se vypnou zobrazovací prvky a pomalu bliká sensorové tlačítko *start/stop*.

## Po skončení programu praní

Po skončení programu se zapne ochrana proti pomačkání. Na ovládacím panelu svítí symbol , na ukazateli času je 0:00 a občas se zatočí buben.

- Stiskněte sensorové tlačítko *start/stop*.

Odemknou se dvířka.

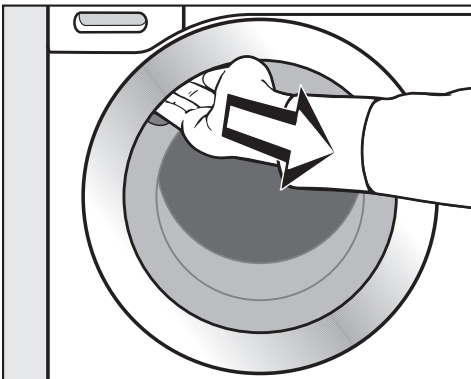

- Za úchyt otevřete dvířka.

**Tip:** Nechte pootevřená dvířka, aby mohl vyschnout buben.

- Po skončení programu otočte volič programů do polohy .

Pračka je opět vypnutá a první uvedení do provozu je skončené.

## Úspora energie

- 10 minut po začátku ochrany proti pomačkání se vypnou zobrazovací prvky a pomalu bliká sensorové tlačítko *start/stop*.
- 15 minut po skončení ochrany proti pomačkání se pračka úplně vypne a zruší se zablokování dvířek.

# Praní z hlediska ochrany životního prostředí

---

## Spotřeba energie a vody

- Využívejte maximální množství naplnění pro daný program praní. Spotřeba elektrické energie a vody je potom ve vztahu k celkovému množství prádla nejnižší.
- Při menším naplnění se o snížení spotřeby vody a energie stará množstevní automatika.
- Využívejte program *expres 20* pro malé dávky málo znečištěného prádla.
- Moderní prací prostředky umožňují prát při snížených teplotách (např. 20°C). Z důvodu úspory energie využijte příslušná nastavení teploty.
- Pro hygienu v pračce se doporučuje příležitostně spustit praní s teplotou vyšší než 60 °C. Pračka Vám to připomene rozsvícením kontrolky .

## Spotřeba pracích prostředků

- Používejte maximálně tolik pracího prostředku, kolik je uvedeno na jeho obalu.
- Při dávkování dbejte stupně znečištění prádla.
- Při menších množstvích naplnění snižte množství pracího prostředku (při polovičním naplnění asi o 1/3 méně pracího prostředku).

## Správná volba extra funkce (krátký, namáčení, přeprání)

Zvolte pro:

- lehce zašpiněné textilie bez rozeznatelných skvrn program praní s extra funkcí *krátký*.
- normálně až silně zašpiněné textilie s rozeznatelnými skvrnami program praní bez extra funkce.
- velmi silně zašpiněné textilie program praní s extra funkcí *namáčení*.
- textilie s větším množstvím špíny (např. prachem, pískem) extra funkci *přeprání*.

## Tip pro následné sušení prádla v sušičce

Pro úsporu energie při sušení zvolte nejvyšší možný počet otáček při odstředování pro příslušný program praní.

# 1. Připravit prádlo

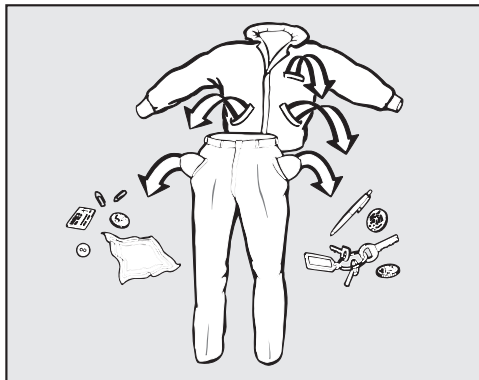

- Vyprázdněte kapsy.

⚠ Cizí předměty (např. hřebíky, mince, kancelářské sponky) mohou poškodit textilie a součásti pračky. Před praním zkontrolujte prádlo ohledně cizích předmětů a odstraňte je.

## Roztřídění prádla

- Roztříděte textilie podle barev a symbolů na etiketách k ošetření (v límci nebo bočním švu).

**Tip:** Tmavé textilie při prvních praních často trochu pouští barvu. Aby se nic nezabarvilo, perte světlé a tmavé prádlo zvlášť.

## Předběžné ošetření skvrn

- Případné skvrny na textiliích před praním odstraňte; pokud možno dokud jsou čerstvé. Skvrny odstraníte tak, že se jich budete lehce dotýkat nezabarvujícím hadříkem. Nedřít!

**Tip:** Skvrny (od krve, vajec, kávy, čaje atd.) se často dají odstranit pomocí malých triků, které najdete v lexikonu praní Miele. Do lexikonu praní můžete nahlédnout na adrese [www.miele.cz](http://www.miele.cz).

⚠ Čistící prostředky obsahující rozpouštědla (např. čistící benzin) mohou poškodit plastové části. Při ošetřování textilií dbejte na to, aby nedošlo k potřísnění částí z umělé hmoty.

⚠ Chemické (rozpouštědla obsahující) čistící prostředky mohou v pračce způsobit vážné škody. Takové čistící prostředky v pračce nikdy nepoužívejte!

## Všeobecné tipy

- Záclony: odstraňte šňůrky a pásky nebo je svažte do uzlíku.
  - Podprsenky: přišijte nebo odstraňte uvolněné tvarovací součásti.
  - Zipy, suché zipy, háčky a očka před praním zapněte.
  - Povlaky peřin a polštářů zapněte, aby se do nich nedostalo drobné prádlo.
- Neperte textilie, které jsou deklarovány jako **nevhodné** pro praní v pračce (symbol pro ošetřování ☒).

## 2. Naplnit pračku

### Otevření dvířek

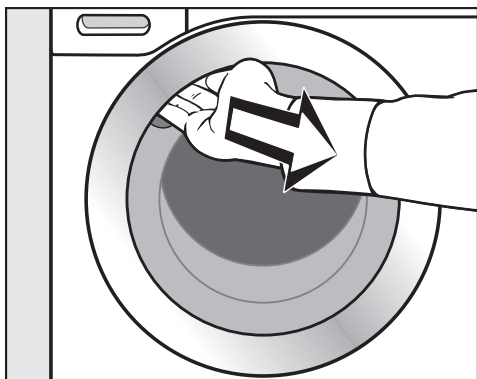

- Sáhnete do úchyty a otevřete dvířka.

Než naplníte bubnu prádlem, zkontrolujte ho, zda v něm nejsou zvířata nebo cizí tělesa.

Při maximálním množství naplnění je nejnižší spotřeba energie a vody vztahovaná na celkové množství naplnění. Myslete také na to, že přeplňování zhoršuje výsledek praní a prádlo se více mačká.

- Vložte rozvinuté prádlo do bubnu a volně je rozložte.

Různě velké kusy prádla zesílí prací účinek a prádlo se při odstředování lépe rozdělí.

**Tip:** Dbejte maximálních množství naplnění různých programů praní.

### Zavření dvířek

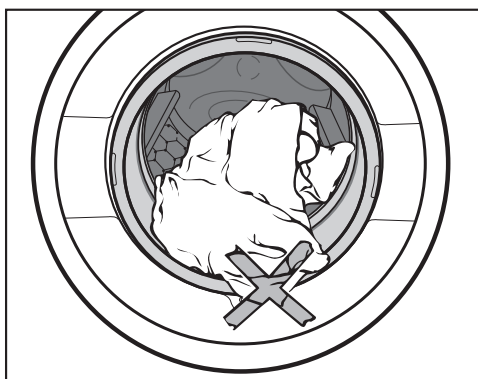

- Dávejte pozor, aby se prádlo nepřiskříplo mezi dvířky a těsněním.

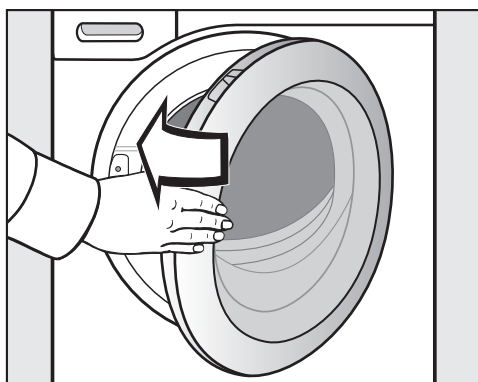

- Dvířka lehce přibouchněte.

## 3. Zvolit program

### Volba programu

Otočením voliče programů na některý program praní se pračka zapne.

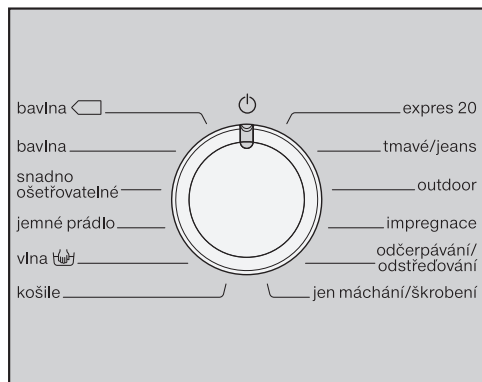



- Otočte volič programů na požadovaný program.

Na ukazateli času se zobrazuje pravděpodobná doba praní a na ovládacím panelu se rozsvítí přednastavená teplota a otáčky.

### Volba teploty a otáček

Přednastavená teplota a otáčky pracího programu jasně svítí. Teploty a otáčky, které lze zvolit k pracímu programu, svítí tlumeně.

Teploty dosažené v pračce se mohou lišit od zvolených teplot. Kombinací použité energie a doby praní se dosahuje optimálního výsledku praní.

90	1400
60	1200
40	900
30	600
20	
stud.	

- Stiskněte sensorové tlačítko s požadovanou teplotou, která se pak jasně rozsvítí.
- Stiskněte sensorové tlačítko s požadovanými otáčkami, které se pak jasně rozsvítí.

## 3. Zvolit program

---

### Volba extra funkcí

Výběr extra funkcí volitelných pro program praní svítí tlumeně.

krátký

voda +

předepření

namáčení

- Stiskněte sensorové tlačítko s požadovanou extra funkcí, které se pak jasně rozsvítí.

**Tip:** K jednomu programu praní můžete zvolit několik extra funkcí.

Další informace k extra funkcím najdete v kapitole „Extra funkce“.

## 4. Přidat prací prostředek

### Zásuvka pro dávkování pracích prostředků

Můžete používat všechny prací prostředky, které jsou vhodné pro pračky pro domácnost. Dbejte pokynů k použití a dávkování uvedených na obalu pracího prostředku.

#### Tipy k dávkování

Při dávkování pracího prostředku dbejte stupně znečištění prádla a množství naplnění. Při menších množstvích naplnění snižte množství pracího prostředku (např. při polovičním naplnění snižte množství pracího prostředku o  $\frac{1}{3}$ ).

#### Příliš málo pracího prostředku:

- způsobí, že prádlo nebude čisté a časem zešedne a ztvrdne.
- napomáhá tvorbě plísní v pračce.
- způsobí, že se z prádla neodstraní všechny tuky.
- napomáhá vytváření vápenatých usazenin na topných tělesech.

#### Příliš mnoho pracího prostředku

- vede ke špatnému výsledku praní, máchání a odstředování.
- způsobí zvýšení spotřeby vody automaticky zapínaným mácháním navíc.
- vyvolá vyšší ekologické zatížení.

### Plnění pracího prostředku

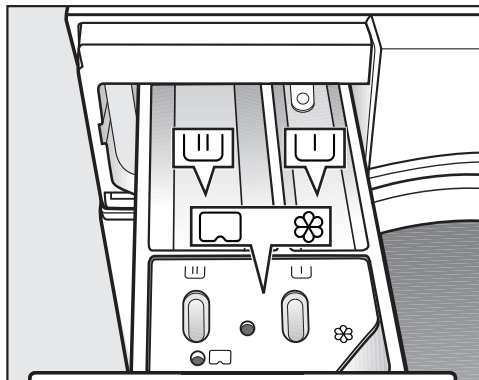



- Vytáhněte zásuvku pro dávkování pracích prostředků a naplňte její komory pracím prostředkem.

- U prací prostředky pro předeprání
- U prací prostředky pro hlavní praní a namáčení
- ☼ avivážní prostředek, tužidlo, tekutý škrob nebo kapsle

## 4. Přidat prací prostředek

### Dávkování z kapsle

Existují kapsle se třemi různými obsahy:

-  = ošetrovací prostředky na textil (např. avivážní prostředky, impregnační prostředky)
-  = doplňkové prostředky (např. zesilovače pracího účinku)
-  = prací prostředky (jen pro hlavní prání)

Kapsle obsahuje vždy správné množství prostředku na jedno prání.

Kapsle si můžete objednat přes internet ([shop.miele.cz](http://shop.miele.cz)), zakoupit u servisní služby Miele nebo u Vašeho specializovaného prodejce Miele.

 Kapsle ukládejte mimo dosah dětí.

### Zapnutí dávkování z kapsle

- Stiskněte sensorové tlačítko použité kapsle.

#### Senzorové tlačítka



pro



pro



pro



#### Kapsle

### Vložení kapsle

- Otevřete zásuvku pro dávkování pracích prostředků.

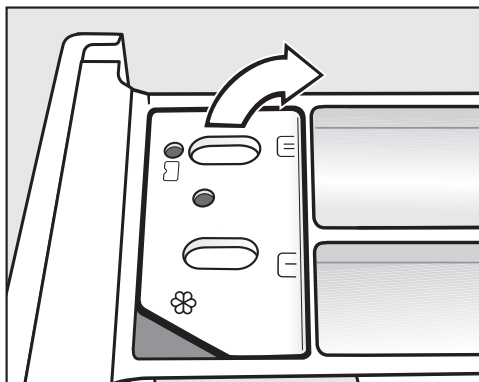

- Otevřete víko přihrádky / .

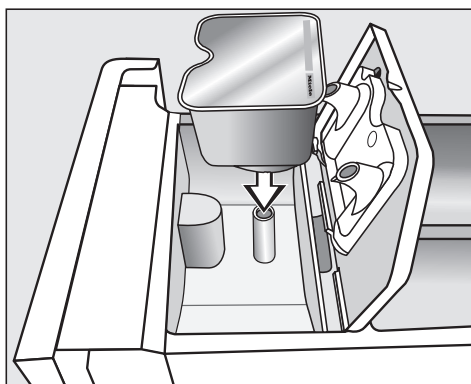

- Kapsli pevně přitlačte.



## 4. Přidat prací prostředek

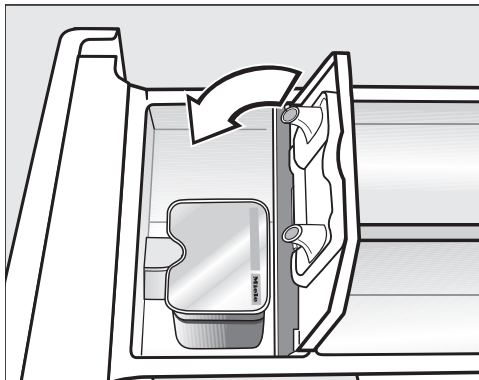

- Zavřete víko a pevně je zatlačte.
- Zavřete zásuvku pro dávkování pracích prostředků.

Nasazením kapsle do zásuvky pro dávkování pracích prostředků se kapsle otevře. Když kapsli opět odstraníte ze zásuvky nepoužitou, může vytéci.

Kapsli vyřadte a už ji znovu nepoužívejte.

Obsah kapsle příslušného druhu se do programu praní přidá ve správném okamžiku.

Při dávkování z kapsle natéká voda do komory ⌘ výhradně přes kapsli. Při použití kapsle se komora ⌘ nesmí plnit navíc avivážním prostředkem.

- Po skončení programu odstraňte prázdnou kapsli.

Z technických důvodů zůstane v kapsli malé zbytkové množství vody.

### Vypnutí/změna dávkování z kapsle

- Pro vypnutí dávkování z kapsle stiskněte jasně svítící sensorové tlačítko.
- Pro změnu dávkování z kapsle stiskněte jedno z dalších sensorových tlačítek pro dávkování z kapsle.



## 5. Spustit program

---

### Spuštění programu

- Stiskněte pomalu blikající sensorové tlačítko *start/stop*.

Uzamknou se dvířka a spustí se prací program.

- Dokud bliká symbol  na ovládacím panelu, lze doplňovat prádlo.
- Když symbol  trvale svítí, jsou dvířka pro zbývající průběh programu uzamčená.

Pokud jste zvolili čas předvolby startu, tak se odpočítává na ukazateli času. Po uplynutí času předvolby startu nebo ihned po spuštění se na ukazateli času zobrazuje doba trvání programu.

### Úspora energie

Po 10 minutách se vypnou zobrazovací prvky. Sensorové tlačítko *start/stop* pomalu bliká.

Zobrazovací prvky můžete opět zapnout:

- Stiskněte sensorové tlačítko *start/stop* (nemá vliv na probíhající program).

## 6. Konec programu – vyjmout prádlo

### Konec programu

Na ukazateli času se zobrazuje 0:00. Na ovládacím panelu ještě svítí symbol . Dvířka jsou zablokována v ochraně proti pomačkání.

- Stiskněte sensorové tlačítko *start/stop*.

Dvířka se odblokují a symbol  na ovládacím panelu zhasne.

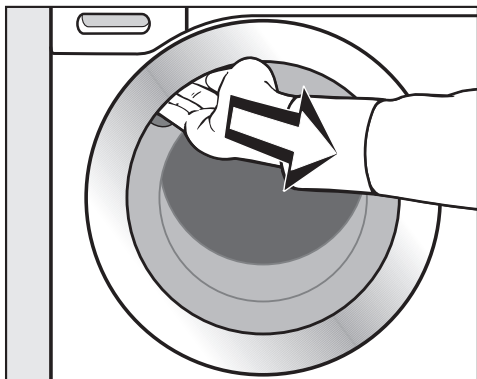

- Otevřete dvířka.
- Vyjměte prádlo.

### Úspora energie

- 10 minut po začátku ochrany proti pomačkání se vypnou zobrazovací prvky a pomalu bliká sensorové tlačítko *start/stop*.
- 15 minut po skončení ochrany proti pomačkání se pračka úplně vypne a zruší se zablokování dvířek.

Nevyjmuté prádlo by se při dalším praní mohlo srazit nebo by mohlo zabarvit jiné prádlo.

Nezapomeňte v bubnu žádné prádlo!

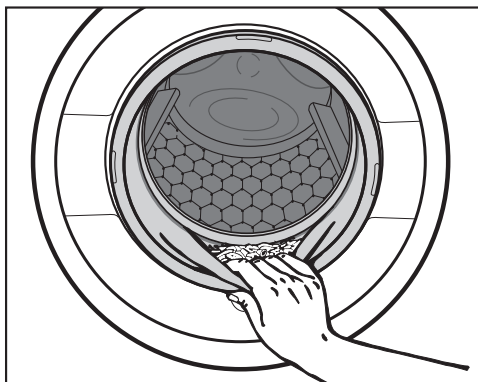

- Zkontrolujte těsnění na dvířkách, zda na něm nejsou cizí tělesa.



**Tip:** Nechte pootevřená dvířka, aby mohl uschnout buben.

- Otočte volič programů do polohy  a vypněte tím pračku.
- Pokud jste použili kapsli, vypotřebenou ji vyjměte ze zásuvky pro dávkování pracích prostředků.

**Tip:** Nechte pootevřenou zásuvku pro dávkování pracích prostředků, aby mohla uschnout.

## Odstředování

### Počet otáček při závěrečném odstředování

program	ot/min
bavlna 	1400
bavlna	1400
snadno ošetřovatelné	1200
jemné prádlo	900
vlna 	1200*
košile	900
expres 20	1200
tmavé/jeans	1200
outdoor	900
impregnace	1200
odčerpávání/odstředování	1400
jen máchání/škrobení	1200

### Počet otáček při závěrečném odstředování v programu praní

Při zvolení programu se na ovládacím panelu jasně rozsvítí sensorové tlačítko s optimálními otáčkami při odstředování pro program praní. U programů praní, které jsou v tabulce označeny symbolem \*, neodpovídá optimální počet otáček maximálnímu počtu otáček.

Je možné snížení počtu otáček při závěrečném odstředování.

Nelze však zvolit vyšší než v tabulce uvedený maximální počet otáček při závěrečném odstředování.

### Odstředování při máchání

Po hlavním praní a mezi mácháními se prádlo odstřeďuje. Při snížení počtu otáček při závěrečném odstředování se případně sníží i počet otáček při máchání. V programu *bavlna* proběhne při otáčkách nižších než 700 ot/min extra máchání.

## Zrušení volby závěrečného odstředování (stop máchání)

- Stiskněte sensorové tlačítko  (stop máchání).

Prádlo zůstane po posledním máchání ve vodě. Tím se snižuje riziko pomačkání, když prádlo nevyjmete z pračky okamžitě po skončení programu.

### Po skončení programu

Na ovládacím panelu svítí sensorové tlačítko s optimálními otáčkami. Otáčky můžete změnit. Sensorové tlačítko *start/stop* pomalu bliká.

- Spuštění závěrečného odstředování:  
Stiskněte **jedenkrát** pomalu blikající sensorové tlačítko *start/stop*.

Provede se závěrečné odstředování.

- Ukončení programu:  
Stiskněte **dvakrát** pomalu blikající sensorové tlačítko *start/stop*.

Odčerpá se voda.

## Zrušení volby odstředování při máchání a závěrečného odstředování

- Stiskněte sensorové tlačítko .

Po posledním máchání se odčerpá voda a zapne ochrana proti pomačkání.

Při tomto nastavení se u některých programů provádí extra máchání.

## Předvolba startu

Předvolbou startu můžete odložit spuštění programu o 30 minut až maximálně 24 hodin. Díky tomu například můžete využívat výhodné noční elektrické tarify.

### Zvolení předvolby startu

Předvolbu startu nelze zvolit v programech *odčerpávání/odstředování a impregnace*.

- Zvolte požadovaný program praní.
- Stiskněte sensorové tlačítko .

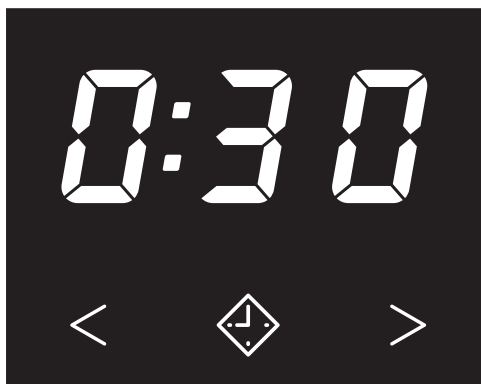

Sensorové tlačítko  jasně svítí.

- Stiskněte sensorové tlačítko < nebo > tolikrát, až bude na ukazateli času svítit požadovaná předvolba startu.
- při méně než 10 hodinách se čas předvolby startu mění v krocích po 30 minutách
- při více než 10 hodinách se čas předvolby startu mění v krocích po 1 hodině

### Spuštění předvolby startu

- Stiskněte pomalu blikající sensorové tlačítko *start/stop*.

Předvolba startu se právě spustila a odpočítává se na ukazateli času.

### Změna spuštěné předvolby startu

- Stiskněte sensorové tlačítko *start/stop*.

Průběh předvolby startu se stornuje a na ovládacím panelu zhasne symbol .

- Stiskněte sensorové tlačítko < nebo > tolikrát, až bude na ukazateli času svítit požadovaná předvolba startu.

- Stiskněte pomalu blikající sensorové tlačítko *start/stop*.

### Zrušení spuštěné předvolby startu

- Stiskněte sensorové tlačítko *start/stop*.



Průběh předvolby startu se stornuje a na ovládacím panelu zhasne symbol .

- Stiskněte jasně svítící sensorové tlačítko .

Předvolba startu se zruší a zhasne sensorové tlačítko . Na ukazateli času se objeví doba trvání programu.

- Stiskněte pomalu blikající sensorové tlačítko *start/stop*, abyste spustili program praní.

## Přehled programů

<b>bavlna</b> 		<b>60 °C/40 °C</b>	<b>maximálně 7,0 kg</b>
textilie	Normálně znečištěné bavlněné prádlo		
Tip	<ul style="list-style-type: none"> <li>– Tato nastavení jsou pro praní bavlněného prádla neúčinnější s ohledem na spotřebu energie a vody.</li> <li>– U 60 °C je dosažená teplota praní nižší než 60 °C, výkon praní odpovídá programu bavlna 60 °C.</li> </ul>		
<b>Pokyn pro zkušební ústavy:</b>			
Zkušební programy dle ČSN EN 60456 a energetické účinnosti dle směrnice 1061/2010			
<b>bavlna</b>		<b>90 °C až studená</b>	<b>maximálně 7,0 kg</b>
textilie	Nátělníky, spodní prádlo, prostírání atd., textilie z bavlny, lnu nebo směsné tkaniny		
Tip	<p>Teploty praní 60 °C/40°C se liší od teplot praní programu <i>bavlna</i>  60 °C/40 °C:</p> <ul style="list-style-type: none"> <li>– kratšími dobami trvání programů</li> <li>– delšími dobami působení teploty</li> <li>– vyšší spotřebou energie</li> </ul> <p>Při obzvláště vysokých hygienických požadavcích zvolte nastavení teploty 60 °C nebo vyšší.</p>		
<b>snadno ošetřovatelné</b>		<b>60 °C až studená</b>	<b>maximálně 3,5 kg</b>
textilie	Textilie se syntetickými vlákny, směsné tkaniny nebo snadno ošetřovatelná česaná bavlna		
Tip	U textilií náchylných na pomačkání snižte otáčky závěrečného odstředování.		

## Přehled programů

<b>jemné prádlo</b>		<b>40 °C až studená</b>	<b>maximálně 2,0 kg</b>
textilie	Pro choulostivé textilie ze syntetických vláken, směsné tkaniny, viskózy Záclony, které výrobce deklaruje jako vhodné pro praní v pračce.		
tip	<ul style="list-style-type: none"> <li>– Jemný prach obsažený v záclonách často vyžaduje program s přeдеpráním.</li> <li>– U textilií náchylných na pomačkání zrušte odstředování.</li> </ul>		
<b>vlna</b> 		<b>40 °C až studená</b>	<b>maximálně 2,0 kg</b>
textilie	Textilie z vlny nebo s příměsemi z vlny		
tip	U textilií náchylných na pomačkání dbejte na počet otáček při závěrečném odstředování.		
<b>košile</b>		<b>60 °C až studená</b>	<b>maximálně 2,0 kg</b>
textilie	Košile a blůzy z bavlny a směsné tkaniny		
Tip	<ul style="list-style-type: none"> <li>– Límce a manžety podle znečištění předem ošetřete.</li> <li>– Pro košile a blůzy z hedvábí používejte program <i>jemné prádlo</i>.</li> </ul>		
<b>expres 20</b>		<b>40 °C až studená</b>	<b>maximálně 3,5 kg</b>
textilie	Textilie z bavlny, které byly málo nošeny nebo jsou jen minimálně znečištěné		
Tip	Extra funkce <i>krátký</i> se aktivuje automaticky.		
<b>tmavé/jeans</b>		<b>60 °C až studená</b>	<b>maximálně 3,0 kg</b>
textilie	Černé a tmavé prádlo z bavlny, směsné tkaniny a džínsoviny		
tip	<ul style="list-style-type: none"> <li>– Perte obrácené naruby.</li> <li>– Džínsové oblečení při prvních praních často trochu pouští barvu. Proto perte světlé a tmavé věci zvlášť.</li> </ul>		



## Přehled programů

<b>outdoor</b>		<b>40 °C až studená</b>	<b>maximálně 2,5 kg</b>
textilie	Funkční textilie jako outdoorové bundy a kalhoty s membránami jako např. Gore-Tex®, SYMPATEX®, WINDSTOPPER® atd.		
tip	<ul style="list-style-type: none"> <li>– Zapněte suché zipy a zipy.</li> <li>– Nepoužívejte avivážní prostředek.</li> <li>– V případě potřeby můžete outdoorové textilie dodatečně ošetřit v programu <i>impregnace</i>. Impregnace se nedoporučuje po každém praní.</li> </ul>		
<b>impregnace</b>		<b>40 °C</b>	<b>maximálně 2,5 kg</b>
textilie	K dodatečnému ošetření textilií z mikrovláken, lyžařských oděvů nebo prostírání z převážně syntetických vláken, aby se dosáhlo účinku odpudivosti vody a nečistot		
tip	<ul style="list-style-type: none"> <li>– Textilie by měly být čerstvě vyprané a odstředěné nebo usušené.</li> <li>– Pro dosažení optimálního účinku by mělo následovat tepelné ošetření. To lze provést usušením v sušičce prádla nebo vyžehlením.</li> </ul>		
<b>odčerpávání/odstředování</b>			<b>–</b>
tip	<ul style="list-style-type: none"> <li>– Jen čerpání: nastavte počet otáček na .</li> <li>– Dávejte pozor na nastavený počet otáček.</li> </ul>		
<b>jen máchání/škrobení</b>		<b>maximálně 7,0 kg</b>	
textilie	<ul style="list-style-type: none"> <li>– K vymáchání ručně praných textilií</li> <li>– Ubrusy, ubrousky, pracovní oděvy, které je nutno naškrobit</li> </ul>		
Tip	<ul style="list-style-type: none"> <li>– U textilií náchylných na pomačkání dbejte na otáčky závěrečného odstředování.</li> <li>– Prádlo, které se má škrobit, by mělo být čerstvě vyprané, ale bez aviváže.</li> <li>– Zvláště dobrého vymáchání se dvěma mácháními dosáhnete aktivací extra funkce <i>více vody</i>.</li> </ul>		

## Extra funkce

---

Programy praní můžete doplnit extra funkcemi.

Zvolení nebo zrušení volby extra funkcí se provádí příslušnými sensorovými tlačítky na ovládacím panelu.

krátký

voda +

předepírání

namáčení

- Stiskněte sensorové tlačítko požadované extra funkce.

Příslušné tlačítko se jasně rozsvítí.

Ne všechny extra funkce lze zvolit u všech programů.

Pro program praní nepřipustná extra funkce nesvítí tlumeně a nelze ji aktivovat stisknutím.

### krátký

Pro mírně znečištěné textilie bez viditelných skvrn.

Zkrátí se doba praní.

### Více vody

Zvýší se hladina vody při praní a při máchání a v programu „jen máchání/škrobení“ proběhne druhé máchání.

Pro sensorové tlačítko *více vody* můžete volit jiné funkce, jak je popsáno v kapitole „Programovací funkce“.

### předepírání

Pro odstranění větších množství špíny jako např. prachu nebo písku.

### Namáčení

Pro zvláště silně znečištěné textilie se skvrnami s obsahem bílkovin.

- Dobu namáčení můžete naprogramovat od 30 minut do 2 hodin v krocích po 30 minutách.
- Z výroby jsou nastaveny 30 minut.

Programování je popsáno v kapitole „Programovací funkce“, odstavec „Namáčení“.

### K programům lze zvolit následující extra funkce

U programů, které zde **nejsou** uvedeny, nelze zvolit žádnou z těchto extra funkcí.























	krátký	více vody	předepnutí	namáčení
bavlna <input type="checkbox"/>	<b>X</b>	<b>X</b>	<b>X</b>	<b>X</b>
bavlna	<b>X</b>	<b>X</b>	<b>X</b>	<b>X</b>
snadno ošetřovatelné	<b>X</b>	<b>X</b>	<b>X</b>	<b>X</b>
jemné prádlo	<b>X</b>	<b>X</b>	<b>X</b>	<b>X</b>
košile	<b>X</b>	<b>X</b>	<b>X</b>	<b>X</b>
expres 20	<b>X</b> <sup>1)</sup>	-	-	-
tmavé/jeans	<b>X</b>	<b>X</b>	<b>X</b>	<b>X</b>
outdoor	<b>X</b>	<b>X</b>	<b>X</b>	<b>X</b>
jen máchání/škrobení	-	<b>X</b>	-	-

**X** = lze zvolit



<sup>1)</sup> = volbu lze zrušit

- = nelze zvolit

## Průběh programu

	hlavní praní		máchání		odstřeďování
	hladina vody	rytmus praní	hladina vody	cykly máchání	
bavlna 		(A)		2-5 <sup>2)3)</sup>	✓
bavlna		(A)		2-5 <sup>1)2)3)</sup>	✓
snadno ošetřovatelné		(B)		2-4 <sup>2)3)</sup>	✓
jemné prádlo		(C)		2-4 <sup>2)3)</sup>	✓
vlna 		(E)		2	✓
košile		(C)		3-4 <sup>3)</sup>	✓
expres 20		(A)		1	✓
tmavé/jeans		(B)		3-5 <sup>2)3)</sup>	✓
outdoor		(C)		3-4 <sup>3)</sup>	✓
impregnace	-	(B)		1	✓
odčerpávání/ odstřeďování	-	-	-	-	✓
jen máchání/škrobení		(B)		0-1 <sup>5)</sup>	✓

Legenda je uvedena na následující straně.

-  = nízká hladina vody  
 = střední hladina vody  
 = vysoká hladina vody  
Ⓐ = intenzivní rytmus  
Ⓑ = normální rytmus  
Ⓒ = citlivý rytmus  
Ⓓ = houpavý rytmus  
Ⓔ = rytmus ručního praní  
✓ = provádí se  
– = neprovádí se

Pračka má plně elektronickou řídicí jednotku s množstevní automatikou. Pračka si sama stanoví potřebnou spotřebu vody, a to v závislosti na množství a nasákavosti prádla.

Zde uvedené průběhy programů se vztahují vždy k základnímu programu při maximálním naplnění.

## Zvláštnosti v průběhu programu

### Ochrana proti pomačkání:

Buben se pohybuje ještě až 30 minut po skončení programu, aby se zamezilo pomačkání prádla.

Výjimka: V programu *vlna* neprobíhá ochrana proti pomačkání.

Pračku můžete kdykoli otevřít.

<sup>1)</sup> Od zvolené teploty 60 °C a vyšší se provádí 2 máchání. Při zvolené teplotě nižší než 60 °C se provádí 3 máchání.

<sup>2)</sup> Extra máchání se provádí při:

- příliš velkém napětí v bubnu
- otáčkách závěrečného odstředování nižších než 700 ot/min

<sup>3)</sup> Extra máchání se provádí při:

- Zvolení extra funkce *více vody*, když byla v *programovacích funkcích* aktivována volba  $\bar{U}2$  nebo  $\bar{U}3$ .

<sup>5)</sup> Extra máchání proběhne při:

- zvolení extra funkce *více vody*.

# Změna průběhu programu

---

## Změna programu (dětská pojistka)

Změna programu, teploty, otáček při odstředování nebo zvolených extra funkcí není možná po provedeném spuštění. Tím se zabrání nechtěné obsluze, například dětmi.

## Storno programu

Program praní můžete kdykoli po spuštění stornovat.

- Tiskněte sensorové tlačítko *start/stop* tak dlouho, dokud se na ukazateli času neobjeví 0:00.

Odčerpá se voda. Jakmile zhasne symbol  na ovládacím panelu, je program stornovaný.

- Otevřete dvířka.

## Zvolení nového programu po stornování programu

- Zavřete dvířka.
- Zkontrolujte, zda je ještě prací prostředek v zásuvce pro dávkování pracích prostředků. Jestliže již prací prostředek není k dispozici, doplňte ho.
- Otočte volič programů na požadovaný program a spusťte ho sensorovým tlačítkem *start/stop*.

## Vyjmutí prádla po stornování programu

Když chcete prádlo vyjmout mokré:

- Otevřete dvířka.
- Vyjměte prádlo.

Když chcete prádlo vyjmout odstředěné (vlhké):

- Otevřete dvířka.
- Zavřete dvířka.
- Otočte volič programů do polohy *odčerpávání/odstředování*.

**Tip:** Dbejte na počet otáček.

## Přerušení programu

- Otočte volič programů do polohy .

Pračka se vypne.

- Pro pokračování: Otočte volič programů do polohy spušteného programu praní.

**Tip:** Když se na ukazateli času objeví -0-, je volič programů v chybné poloze.

## Doplnění/odebrání prádla

Doplňování nebo odebírání prádla je možné na začátku pracího programu, dokud bliká symbol  na ovládacím panelu.

- Stiskněte krátce tlačítko *start/stop*.

Prací program se pozastaví a odblokuje se dvířka.

- Otevřete dvířka.
- Doplněte prádlo nebo odeberte požadované kusy prádla.
- Zavřete dvířka.
- Stiskněte senzorové tlačítko *start/stop*.

Prací program pokračuje.

# Symbole pro ošetření

Praní	
Teplotní stupně uvedené v symbolu prací vaničky udávají maximální teplotu, při které můžete danou textílii prát.	
	běžné mechanické namáhání
	šetrné mechanické namáhání
	obzvláště šetrné mechanické namáhání
	ruční praní
	neprat

## Příklady volby programu

Program	Symbole pro ošetření
bavlna	
snadno ošetřovatelné	
jemné prádlo	
vlna	
expres 20	

Sušení	
Tečky udávají teplotu.	
	normální teplota
	snížená teplota
	nevhodné pro sušení v sušičce

Žehlení a mandlování	
Tečky označují teplotní oblasti.	
	asi 200°C
	asi 150°C
	asi 110°C
	Žehlení s párou může způsobit nevratné škody.
	nežehlit/nemandlovat

Profesionální čištění	
	Čištění chemickými rozpouštědly. Písmena označují čisticí prostředky.
	čištění za mokra
	nečistit chemicky

Bělení	
	přípustný každý oxidační bělicí prostředek
	přípustný pouze bělicí prostředek na bázi kyslíku
	nebělit



## Správný prací prostředek

Můžete používat všechny prací prostředky, které jsou vhodné pro pračky pro domácnost. Pokyny k použití a dávkování jsou uvedeny na obalu pracího prostředku.

### Dávkování závisí na:

- stupni znečištění prádla
- množství prádla
- tvrdosti vody  
Jestliže neznáte rozmezí tvrdosti vody, informujte se u Vašeho vodárenského podniku.

### Změkčovač vody

U rozmezí tvrdosti II a III můžete přidat změkčovač vody, abyste ušetřili prací prostředek. Správné dávkování je uvedeno na obalu. Naplňte nejprve prací prostředek a potom změkčovač.

Prací prostředek můžete potom dávkovat jako pro rozmezí tvrdosti I.

### Tvrdosti vody

Rozmezí tvrdosti	Celková tvrdost v mmol	Tvrdost °d
měkká (I)	0 – 1,5	0 – 8,4
střední (II)	1,5 – 2,5	8,4 – 14
tvrdá (III)	nad 2,5	nad 14

## Pomoc při dávkování

Pro dávkování pracího prostředku použijte dávkovače (dávkovací kouli) od výrobce pracích prostředků, obzvlášť při dávkování tekutých pracích prostředků.

### Náhradní náplně

Při nákupu pracích prostředků využívejte pokud možno náhradních náplní, čímž přispíváte ke snížení množství obalového odpadu.

### Prostředky na ošetřování prádla

#### Avivážní prostředky

dávají textiliím měkkost a snižují statický náboj při strojovém sušení.

#### Tužidla

jsou syntetické škrobicí prostředky a dávají textiliím pevnější tvar.





#### Škrob

dává textiliím tuhost a plnost.

# Prací prostředky

## Doporučení k Miele pracím prostředkům

Prací prostředky Miele byly speciálně vyvinuty pro automatické pračky Miele. Prací prostředky Miele si můžete objednat přes internet na adrese [shop.miele.cz](http://shop.miele.cz) nebo si je můžete zakoupit u servisní služby Miele nebo u vašeho specializovaného prodejce Miele.

	Miele UltraWhite	Miele UltraColor	Miele Cap 	Miele Cap 	Miele Cap 
bavlna 	✓	✓	-	Ⓕ	Ⓗ
bavlna	✓	✓	-	Ⓕ	Ⓗ
snadno ošetrovatelné	-	✓	-	Ⓕ	Ⓗ
jemné prádlo	-	✓	Ⓐ, Ⓑ, Ⓒ	Ⓕ	-
vlna 	-	-	Ⓓ, Ⓔ	-	-
košile	✓	✓	-	Ⓕ	Ⓗ
expres 20	-	✓	-	Ⓕ	-
tmavé/jeans	-	✓	-	Ⓕ	-
Outdoor	-	-	Ⓒ	-	-
impregnace	-	-	-	Ⓖ	-
jen máchání/škrobení	-/-	-/-	-/-	Ⓕ/-	-/-

- ✓ doporučuje se  
- nedoporučuje se

- Ⓐ Sport  
Ⓑ prachové peří  
Ⓒ Outdoor  
Ⓓ WoolCare

- Ⓔ SilkCare  
Ⓕ avivážní prostředek  
Ⓖ impregnace  
Ⓗ Booster (zesilovač čišťení)

## Doporučení k pracím prostředkům dle nařízení (EU) Nr. 1015/2010

Doporučení platí pro teplotní oblasti tak, jak bylo popsáno v kapitole „Přehled programů“

	univerzální	na barevné prádlo	na jemné prádlo a vlnu	speciální
	prací prostředek			
bavlna 	✓	✓	-	-
bavlna	✓	✓	-	-
snadno ošetřovatelné	-	✓	-	-
jemné prádlo	-	-	✓	-
vlna 	-	-	✓	✓
košile	✓	✓	-	-
expres 20	-	✓ <sup>1)</sup>	-	-
tmavé/jeans	-	✓ <sup>1)</sup>	-	✓
Outdoor	-	-	✓	✓

✓ doporučuje se

- nedoporučuje se

1) tekuté prací prostředky

2) práškový prací prostředek

# Prací prostředky

## Aviváž, tužení nebo škrobení tekutým škrobem na konci programu praní

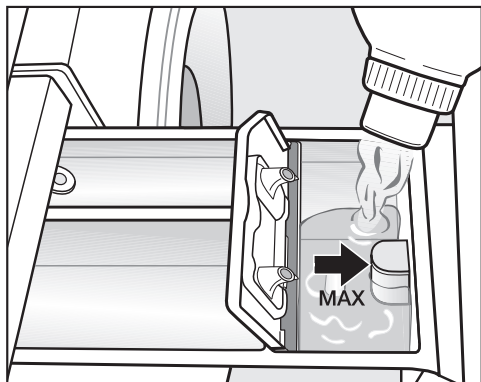

- Avivážní prostředek, tužidlo nebo tekutý škrob dávejte do komory ☼ nebo nasadte příslušnou kapsli. **Dbejte na maximální výšku naplnění.**

Prostředek se vypláchne s posledním mácháním. Na konci programu praní zůstane v komoře ☼ malé množství zbytkové vody.

Škrob může vést k zalepení násosky. Po několika automatických škrobeních vyčistěte zásuvku pro dávkování pracích prostředků, zvláště násosku.

## Samostatná aviváž, tužení nebo škrobení

Škrob musíte připravit podle popisu na obalu.

**Tip:** U aviváže aktivujte extra funkci *více vody*.

- Avivážní prostředek dejte do komory ☼ nebo nasadte kapsli.
- Tekutý škrob nebo tužidlo dejte do komory ☼, práškový nebo hustý tekutý škrob nebo tužidlo do komory U.
- Zvolte program *jen máchání/škrobení*.
- V případě potřeby upravte otáčky při odstředování.
- Při použití prací kapsle aktivujte senzorové tlačítko *kapsle* □.
- Stiskněte tlačítko *start/stop*.

## Odbarvování/barvení

⚠ V pračce **nepoužívejte** odbarvovací prostředky. Vedou ke korozi v pračce.

Barvení v pračce je povoleno pouze v běžných mezích pro domácí účely. Sůl používaná při barvení při dlouhodobém používání napadá nerez. Přísně dodržujte pokyny výrobce barvicího prostředku.

## Čištění bubnu (info hygiena)

Při praní při nízkých teplotách a/nebo s tekutým pracím prostředkem hrozí nebezpečí tvorby choroboplodných zárodků a zápachů v pračce. Vyčistěte pračku pomocí programu *bavlna 90 °C*. Měli byste to provést nejpozději poté, co se rozsvítí kontrolka .

## Čištění pláště a panelu

 Před čištěním a ošetřováním vytáhněte zástrčku ze zásuvky.

 Pračku v žádném případě neostříkujte vodou z hadice.

- Plášť a panel čistěte slabým čisticím prostředkem nebo mýdlovou vodou a obojí osušte měkkým hadříkem.
- Buben čistěte vhodným čisticím prostředkem na nerez.

 Nepoužívejte čisticí prostředky obsahující rozpouštědla, drhací prostředky, sklo nebo univerzální prostředky! Mohou poškodit povrchy z umělé hmoty a jiné díly.

## Čištění zásuvky pro dávkování pracích prostředků

Používání nízkých teplot praní a tekutých pracích prostředků podporuje rozmnožování choroboplodných zárodků v zásuvce pro dávkování pracích prostředků.

- Z hygienických důvodů pravidelně čistěte celou zásuvku pro dávkování pracích prostředků.

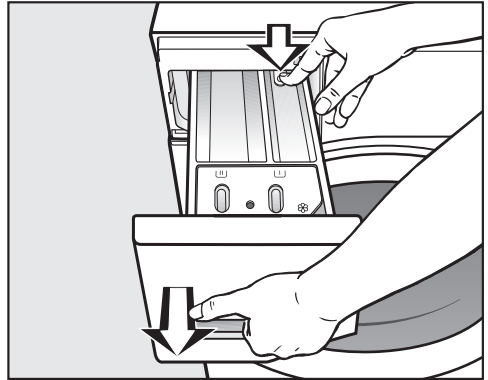

- Vytáhněte zásuvku pro dávkování pracích prostředků až na doraz, zatlačte odjišťovací knoflík a odejměte zásuvku.
- Vyčistěte zásuvku pro dávkování pracích prostředků teplou vodou.

# Čištění a ošetřování

## Čištění násosky a kanálku

Po několikerém použití tekutého škrobu vyčistěte násosku obzvlášť důkladně. Tekutý škrob způsobuje za-  
lepení.

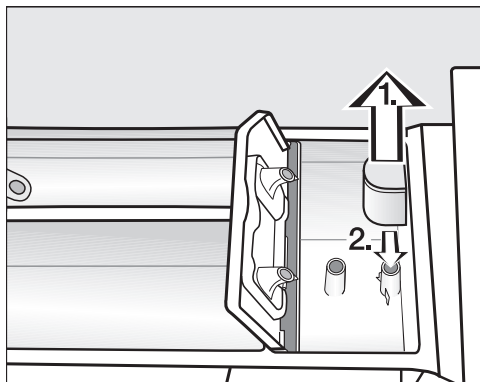

### ■ Čištění násosky.

1. Vytáhněte násosku z komory ☒ a vyčistěte ji pod tekoucí teplou vodou. Vyčistěte také trubici, na kterou se násoska nasazuje.

2. Násosku opět nasadte.

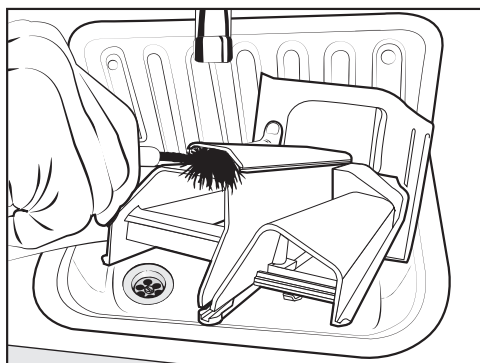

■ Vyčistěte kanálek pro avivážní prostředek teplou vodou a kartáčem.

## Čištění prostoru pro zásuvku pro dávkování pracích prostředků

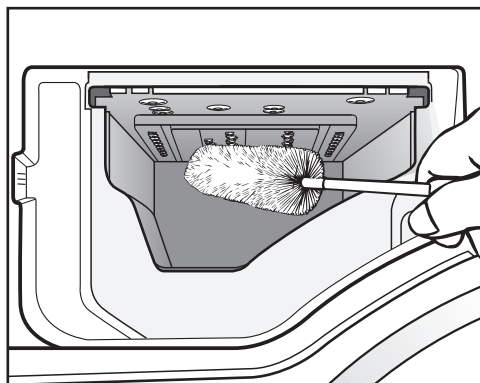

■ Pomocí kartáče na lahve odstraňte zbytky pracích prostředků a usazeniny vodního kamene z vyplachovacích trysek zásuvky pro dávkování pracích prostředků.

■ Nasadte opět zásuvku pro dávkování pracích prostředků.

**Tip:** Nechte pootevřenou zásuvku pro dávkování pracích prostředků, aby mohla uschnout.

## Čištění sítka přívodu vody

Pračka má pro ochranu přívodního ventilu vody dvě sítka. Tato sítka byste měli asi jednou za šest měsíců zkontrolovat. Při častém přerušování dodávky vody z vodovodní sítě může být tento interval kratší.

### Čištění sítka v přívodní hadici

- Zavřete vodovodní kohoutek.
- Odšroubujte přívodní hadici z vodovodního kohoutku.

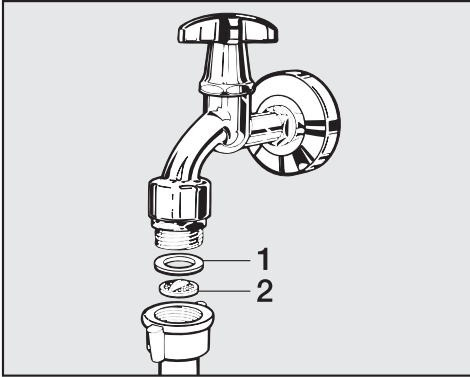

- Vytáhněte gumové těsnění **1** z koncovky.
- Špičatými kleštěmi uchopte krček plastového sítka **2** a sítko vytáhněte.
- Vyčistěte sítko.
- Zpětná montáž se provádí v opačném pořadí.

## Čištění sítka ve vstupním hrdle přívodního ventilu vody

- Kleštěmi opatrně odšroubujte plastovou matici s žebrováním ze vstupního hrdla.

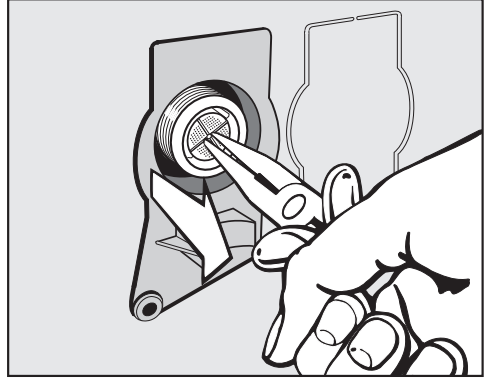

- Špičatými kleštěmi sítko za krček vytáhněte.
- Vyčistěte sítko.
- Zpětná montáž se provádí v opačném pořadí.

Po vyčištění pomalu otvírejte vodovodní kohoutek a zkontrolujte šroubení, zda jsou pevně usazená. Pokud uniká voda, šroubení dotáhněte.

Ochranná sítka **musíte** po vyčištění opět namontovat.

## Co udělat, když ...

---

Většinu poruch a chyb, k nimž může dojít při běžném provozu, můžete odstranit sami. V mnoha případech můžete ušetřit čas a peníze, protože nemusíte volat servisní službu.



Následující tabulky Vám mají pomoci při nalezení a odstranění příčin poruchy nebo chyby.

### Nedá se spustit žádný program praní

Problém	Příčina a odstranění
<b>Ovládací panel zůstane tmavý.</b>	Pračka je bez proudu. <ul style="list-style-type: none"><li>■ Zkontrolujte, zda je zastrčená síťová zástrčka.</li><li>■ Zkontrolujte, zda je v pořádku pojistka.</li></ul>
	Pračka se automaticky vypnula z důvodů úspory elektrické energie. <ul style="list-style-type: none"><li>■ Pračku opět zapněte otočením voliče programů.</li></ul>
<b>Na ukazateli času se zobrazuje střídavě F a 34</b>	Nejsou správně zavřena dvířka. Nezaklapl zámek dvířek. <ul style="list-style-type: none"><li>■ Zavřete dvířka znovu.</li><li>■ Spusťte program znovu. Jestliže se chybové hlášení objeví znovu, zavolejte servisní službu.</li></ul>



## Storno programu a na ovládacím panelu svítí kontrolka chyby

Problém	Příčina a odstranění
<p><b>Svíí kontrolka chyby</b>  , na ukazateli času se zobrazuje střídavě <i>F</i> a <i>10</i> a zní bzučák.</p>	<p>Je zavřený nebo omezený přívod vody.</p> <ul style="list-style-type: none"> <li>■ Zkontrolujte, zda je dostatečně otevřený vodovodní kohoutek.</li> <li>■ Zkontrolujte, zda není zalomená přívodní hadice.</li> <li>■ Zkontrolujte, zda není příliš nízký tlak vody.</li> </ul> <p>Je ucpané sítko v přívodu vody.</p> <ul style="list-style-type: none"> <li>■ Vyčistěte sítko.</li> </ul>
<p><b>Svíí kontrolka chyby</b>  , na ukazateli času se zobrazuje střídavě <i>F</i> a <i>11</i> a zní bzučák.</p>	<p>Je ucpaný nebo omezený odtok vody.                      Je příliš vysoko umístěná vypouštěcí hadice.</p> <ul style="list-style-type: none"> <li>■ Vyčistěte filtr pracího roztoku a vypouštěcí čerpadlo.</li> <li>■ Maximální výtlačná výška je 1 m.</li> </ul>
<p><b>Svíí kontrolka chyby</b>  , na ukazateli času se zobrazuje střídavě <i>F</i> a <i>138</i> a zní bzučák.</p>	<p>Zareagoval systém ochrany před škodami způsobenými vodou.</p> <ul style="list-style-type: none"> <li>■ Zavřete vodovodní kohoutek.</li> <li>■ Zavolejte servisní službu.</li> </ul>
<p><b>Na ukazateli času se zobrazuje střídavě <i>F</i> a <i>XXX</i> a zní bzučák.</b></p>	<p>Vyskytuje se závada.</p> <ul style="list-style-type: none"> <li>■ Odpojte pračku od elektrické sítě vytažením síťové zástrčky ze zásuvky nebo vypnutím jističe domovní instalace.</li> <li>■ Než pračku znovu připojíte k elektrické síti, počkejte <b>nejméně 2 minuty</b>.</li> <li>■ Pračku znovu zapněte.</li> <li>■ Spusťte program znovu.</li> </ul> <p>Pokud se chybové hlášení objeví znovu, zavolejte servisní službu.</p>

## Co udělat, když ...

### Symbol na ukazateli času během provádění programu

	Příčina a odstranění
svítí -0-	Po spuštění programu byl volič programů otočen do jiné polohy. ■ Otočte volič programů do původní polohy.
	Byl stornován program. ■ Otevřete dvířka. ■ Zavřete dvířka.

### Na konci programu svítí na ovládacím panelu kontrolka



Problém	Příčina a odstranění
Svítí kontrolka ☹.	Při praní se vytvořilo příliš mnoho pěny. ■ Při příštím praní dávkujte méně pracího prostředku a dbejte pokynů k dávkování na obalu pracího prostředku.
Svítí kontrolka ⊕.	Po delší dobu nebyl spuštěn žádný program praní s teplotou nad 60 °C. ■ Aby v pračce nedocházelo k tvorbě choroboplodných zárodků a zápachu, spusťte program <i>bavlna 90 °C</i> s čisticím prostředkem Miele nebo univerzálním práškovým pracím prostředkem.

## Všeobecné problémy s pračkou

Problém	Příčina a odstranění
<b>Pračka zapáchá.</b>	<p>Nedbali jste kontrolky . Po delší dobu nebyl spuštěn žádný program praní s teplotou nad 60 °C.</p> <ul style="list-style-type: none"> <li>■ Aby v pračce nedocházelo k tvorbě choroboplodných zárodků a zápachu, spusťte program <i>bavlna 90 °C</i> s čisticím prostředkem Miele nebo univerzálním práškovým pracím prostředkem.</li> </ul> <p>Po praní nebyla zavřena dvířka a zásuvka pro dávkování pracích prostředků.</p> <ul style="list-style-type: none"> <li>■ Nechte pootevřená dvířka a zásuvku pro dávkování pracích prostředků, aby mohly uschnout.</li> </ul>
<b>Během odstředování pračka nestojí klidně.</b>	<p>Nožky přístroje nestojí rovnoměrně a nejsou zajištěné.</p> <ul style="list-style-type: none"> <li>■ Vyrovnajte pračku, aby stála stabilně, a zakontrujzte nožky přístroje.</li> </ul>
<b>Pračka neodstředila prádlo jako obvykle a prádlo je ještě mokré.</b>	<p>Při závěrečném odstředování byla změřena velká nevyváženost a automaticky se snížil počet otáček.</p> <ul style="list-style-type: none"> <li>■ Do bubnu dávejte vždy velké i malé kusy prádla, abyste dosáhli lepšího rozložení.</li> </ul>
<b>Výskyt neobvyklých čerpacích hluků.</b>	<p>Nejedná se o závadu! Srkavé zvuky na začátku a na konci čerpání jsou normální.</p>
<b>V zásuvce pro dávkování pracích prostředků zůstanou větší zbytky pracích prostředků.</b>	<p>Hydraulický tlak vody je nedostatečný.</p> <ul style="list-style-type: none"> <li>■ Vyčistěte sítko v přívodu vody.</li> <li>■ Zvolte případně volbu <i>více vody</i>.</li> </ul> <p>Práškové prací prostředky ve spojení se změkčovacími prostředky mají sklon k lepení.</p> <ul style="list-style-type: none"> <li>■ Vyčistěte zásuvku pro dávkování pracích prostředků a příště dávejte do přihrádky nejprve prací prostředek a teprve potom změkčovací prostředek.</li> </ul>

## Co udělat, když ...

### Všeobecné problémy s pračkou

Problém	Příčina a odstranění
<b>Avivážní prostředek se nevyplachuje úplně nebo v komoře ☼ zůstává stát příliš mnoho vody.</b>	Není správně usazená násoska nebo je ucpaná. ■ Vyčistěte násosku, viz kapitola „Čištění a ošetřování“, odstavec „Čištění zásuvky pro dávkování pracích prostředků“.
<b>Na konci programu se v kapsli ještě nachází voda.</b>	Je ucpaná vypouštěcí trubička v zásuvce pro dávkování pracích prostředků, na niž se nasazuje kapsle. ■ Vyčistěte trubičku.
	Nejedná se o závadu! Z technických důvodů zůstane v kapsli malé zbytkové množství vody.
<b>V přihrádce pro avivážní prostředek vedle kapsle stojí voda</b>	Nebylo aktivováno senzorové tlačítko <i>kapsle</i>  nebo po posledním praní nebyla vyjmuta prázdná kapsle. ■ Při příštím nasazení kapsle dbejte na to, abyste aktivovali senzorové tlačítko <i>kapsle</i>  . ■ Po každém praní vyjměte a zlikvidujte kapsli.
	Je ucpaná vypouštěcí trubička v zásuvce pro dávkování pracích prostředků, na niž se nasazuje kapsle. ■ Vyčistěte trubičku.

## Neuspokojivý výsledek praní

Problém	Příčina a odstranění
<p><b>Při použití tekutého pracího prostředku není prádlo čisté</b></p>	<p>Tekuté prací prostředky neobsahují bělicí prostředky. Skvrny od ovoce, kávy nebo čaje se nemusí vždy odstranit.</p> <ul style="list-style-type: none"> <li>■ Používejte práškové prací prostředky obsahující bělidla.</li> <li>■ Použijte příslušnou kapsli nebo dejte do komory  sůl na skvrny.</li> <li>■ Do zásuvky pro dávkování pracích prostředků nikdy nedávejte společně tekutý prací prostředek a sůl na skvrny.</li> </ul>
<p><b>Na vypraném prádle ulpívají pružné šedé zbytky.</b></p>	<p>Bylo příliš nízké dávkování pracího prostředku. Prádlo bylo silně znečištěné tukem (oleje, masti).</p> <ul style="list-style-type: none"> <li>■ Při takovém znečištění prádla buď přidejte více pracího prostředku, nebo použijte tekutý prací prostředek.</li> <li>■ Před příštím praním spusťte program praní s teplotou 60°C a tekutým pracím prostředkem bez prádla.</li> </ul>
<p><b>Na vypraných tmavých textiliích jsou bílé zbytky podobné pracímu prostředku.</b></p>	<p>Prací prostředek obsahuje ve vodě nerozpustné složky (zeolity) na změkčení vody. Ty se usadily na textiliích.</p> <ul style="list-style-type: none"> <li>■ Po usušení se pokuste odstranit tyto zbytky kartáčem.</li> <li>■ Příště perte tmavé textilie pracím prostředkem bez zeolitů. Tekuté prací prostředky zeolity většinou neobsahují.</li> <li>■ Perte textilie pomocí programu <i>tmavé/jeans</i>.</li> </ul>

## Co udělat, když ...

### Nedají se otevřít dvířka

Problém	Příčina a odstranění
<b>Během praní se nedají otevřít dvířka.</b>	Během praní je uzamčený buben. ■ Stiskněte senzorové tlačítko <i>start/stop</i> a stornujte program. Program se stornuje, dvířka se odblokují a můžete je otevřít.
	V bubnu je voda a pračka ji nemůže odčerpat. ■ Vyčistěte filtr pracího roztoku a vypouštěcí čerpadlo podle popisu v odstavci „Otevření dvířek při ucpaném odtoku a/nebo výpadku proudu“.
<b>Po stornování programu se na ukazateli času zobrazují blikající čárky</b> L _ _ ... L _ _ ... L _ _ ... .	Pro ochranu před opařením se dvířka nedají otevřít při teplotě pracího roztoku nad 55 °C. ■ Počkejte, dokud neklesne teplota v bubnu a nezhasnou blikající čárky na ukazateli času.
<b>Na ukazateli času se zobrazuje střídavě F a 35</b>	Je zablokovaný zámek dvířek. ■ Zavolejte servisní službu.

### Otevření dvířek při ucpaném odtoku a/nebo výpadku proudu

- Vypněte pračku.

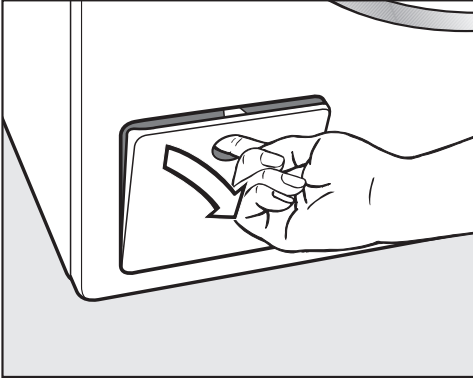

- Otevřete kryt vypouštěcího čerpadla.

### Ucpaný odtok

Když je ucpaný odtok, může se v pračce nacházet větší množství vody.

**⚠** Nebezpečí opaření horkým pracím roztokem.

Pokud jste předtím prali s vysokými teplotami, je vytékající prací roztok horký.

Prací roztok vypouštějte opatrně.

### Postup vyprázdnění

Filtr pracího roztoku nevyšroubujte úplně.

- Postavte pod kryt nějakou nádobu, např. univerzální pečicí plech.

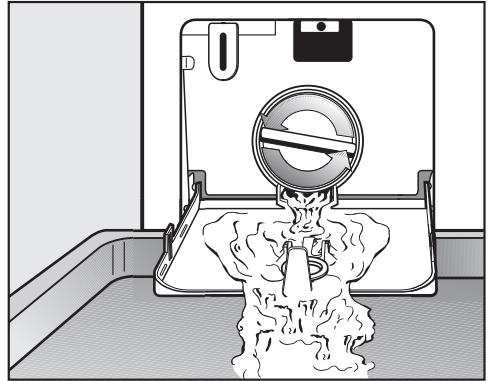

- Pomalým otáčením uvolňujte filtr pracího roztoku, dokud nebude vytékat voda.
- Filtr pracího roztoku opět zašroubujte, abyste přerušili vypouštění vody.

Když už nevytéká voda:

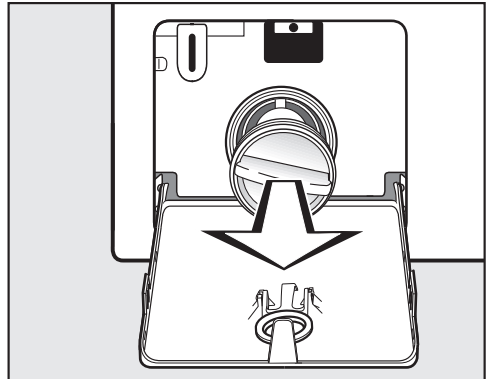

- Filtr pracího roztoku úplně vyšroubujte.

## Co udělat, když ...

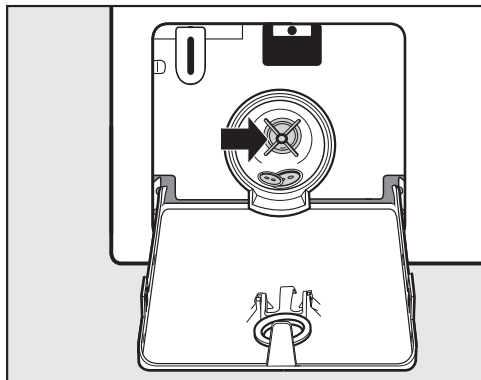

- Filtr pracího roztoku důkladně vyčistěte.
- Zkontrolujte, zda se dá snadno otáčet lopatkou vypouštěcího čerpadla, a případně odstraňte cizí předměty (knoflíky, mince apod.) a vyčistěte vnitřek.
- Nasadte opět filtr pracího roztoku a pevně ho zašroubujte.
- Zavřete kryt vypouštěcího čerpadla.

⚠ Škody vzniklé vytékající vodou  
Pokud filtr pracího roztoku znovu nenasadíte a nezašroubujete, bude z pračky vytékat voda.  
Nasadte opět filtr pracího roztoku a pevně ho zašroubujte.

### Otevření dvířek

⚠ Nebezpečí poranění otáčejícím se bubnem.  
Při sáhnutí do ještě se točícího bubnu hrozí značné nebezpečí úrazu.  
Před vyjímáním prádla se vždy přesvědčte, že stojí buben.

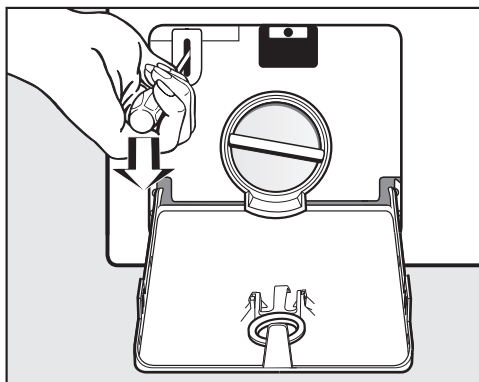

- Pomocí šroubováku odblokujte dvířka.
- Otevřete dvířka.



## Kontakt při závadách

Při závadách, které nedokážete odstranit sami, podejte prosím zprávu Vašemu specializovanému prodejci Miele nebo servisní službě Miele.

Telefonní číslo servisní služby Miele najdete na konci tohoto dokumentu.

Servisní služba bude potřebovat modelové označení a výrobní číslo. Oba údaje najdete na typovém štítku.

Typový štítek naleznete při otevřených dvířkách nad sklem dvířek.

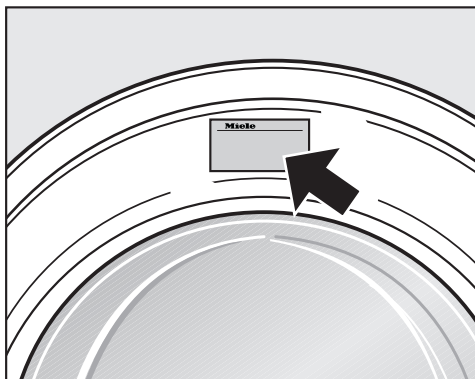

## Příslušenství k dokoupení

Pro tuto pračku obdržíte příslušenství k dokoupení u specializovaných prodejců Miele nebo u servisní služby Miele.

## Záruka

Záruční doba činí 2 roky.

Záruční podmínky se řídí platnými právními předpisy. Informace k záručním podmínkám naleznete na [www.miele.cz](http://www.miele.cz).

# Umístění a připojení

## Čelní pohled

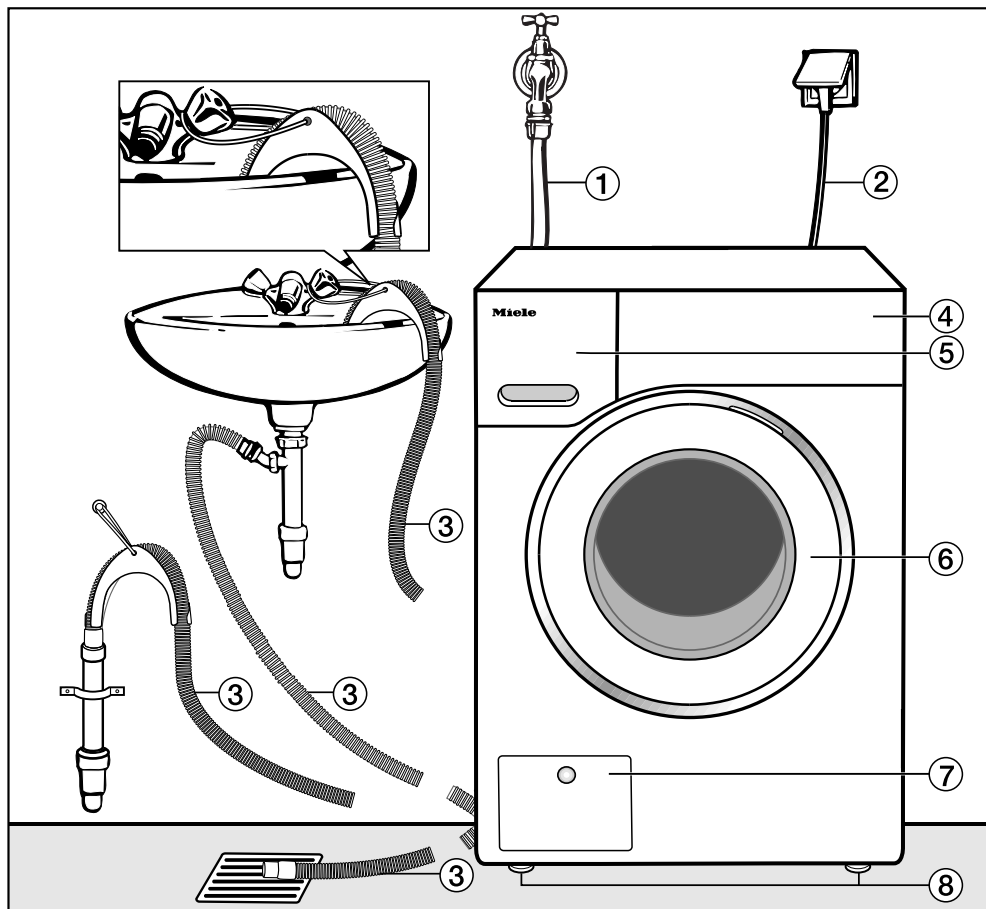

- ① přívodní hadice vody (tlakuvzdorná do 7000 kPa)
- ② Elektrické připojení
- ③ vypouštěcí hadice s kolenem (příslušenství) a s možností vedení odtoku vody
- ④ ovládací panel
- ⑤ zásuvka pro dávkování pracích prostředků
- ⑥ dvířka
- ⑦ kryt pro přístup k filtru pracího roztoku, vypouštěcímu čerpadlu a nouzovému otvírání dvířek
- ⑧ čtyři výškově nastavitelné nohy

## Zadní pohled

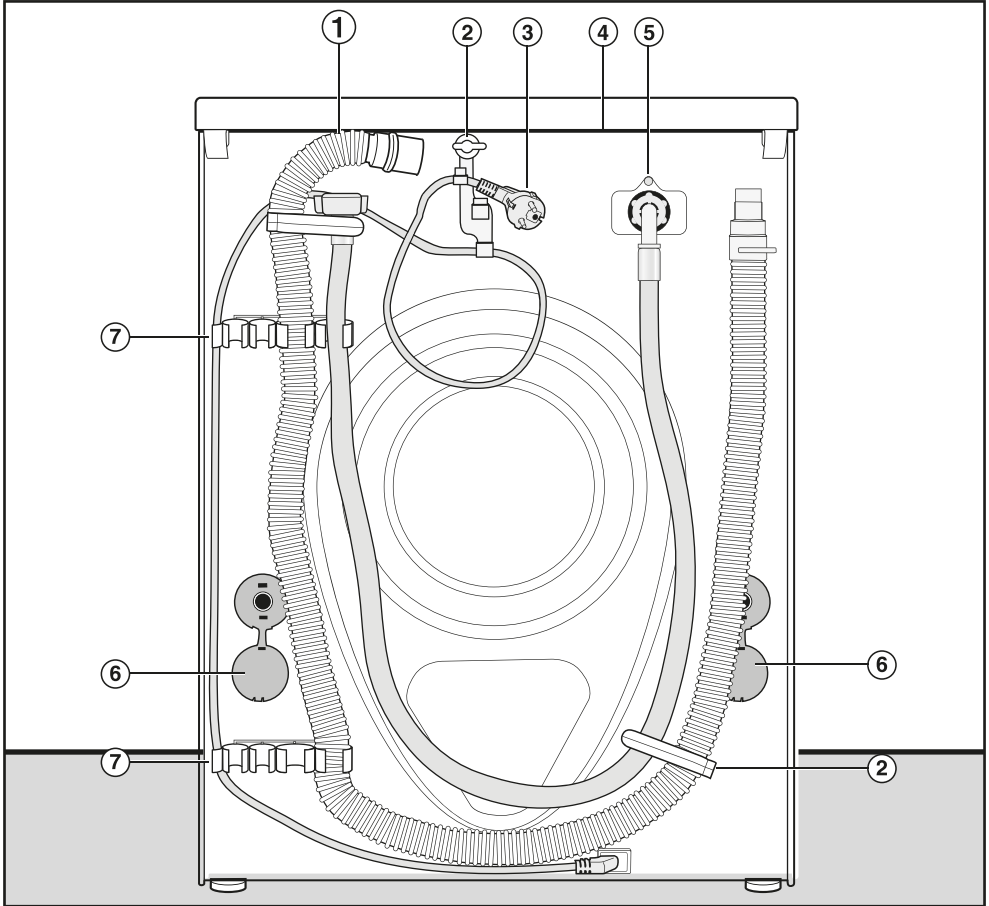

- ① vypouštěcí hadice
- ② přepravní držáky pro přívodní a vypouštěcí hadici a elektrický kabel
- ③ Elektrické připojení
- ④ přesah horní desky s možností uchopení pro přepravu
- ⑤ přívodní hadice vody (tlakuvzdorná do 7000 kPa)
- ⑥ otočné pojistky s přepravními tyčemi
- ⑦ přepravní držáky pro přívodní a vypouštěcí hadici a držák pro odejmuté přepravní tyče

# Umístění a připojení

## Plocha pro umístění

Jako plocha pro umístění se hodí nejlépe betonová podlaha. Ta se oproti podlaze z dřevěných trámů nebo „měkké“ podlaze při odstředování zřídka kdy začne chvět.

Mějte na paměti:

- Postavte pračku svisle a stabilně.
- Nestavte pračku na měkké podlahové krytiny, protože by během odstředování vibrovala.

Při umístění na podlaze (stropě) z dřevěných trámů:

- Postavte pračku na dřevotřískovou desku (nejméně 59 x 52 x 3 cm). Deska by měla být sešroubována s co nejvíce trámy, nikoli však pouze s prkny podlahy.

**Tip:** Umístěte pračku pokud možno do rohu místnosti. Tam je stabilita každé podlahy největší.

⚠ Hrozí nebezpečí, že pračka při odstředování spadne z podstavce. Při umístění na připravený podstavec (betonový nebo zděný) musí být pračka zajištěna upevňovacím úhelníkem (MTS upevnění na podlaze) (k dostání u specializovaného prodejce Miele nebo u servisní službě Miele).

## Přesun pračky na místo instalace

⚠ Zadní upevnění horní desky může v důsledku vnějších podmínek zkřehnout.

Při přenášení se horní deska může utrhnout.

Před přenášením zkontrolujte přesah horní desky, zda je pevně usazený.

- Pračku přenášejte za přední nohy a zadní přesah horní desky.

## Odstranění přepravní pojistky

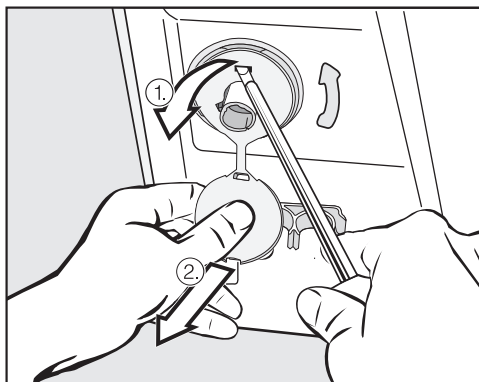

- Odstraňte levou a pravou otočnou pojistku.

1. Zatáhněte za nasazenou zásleпку přepravní pojistky a
2. pomocí šroubováku uvolněte horní a spodní přídržný hák.

## Umístění a připojení

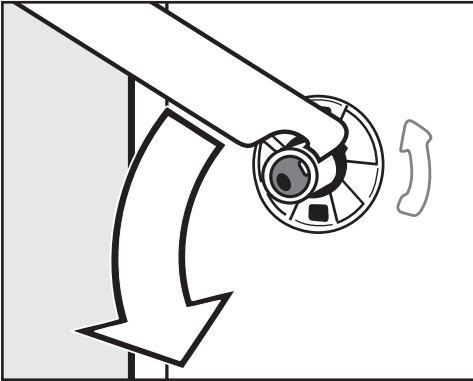

- Přiloženým plochým klíčem otočte levou přepravní tyč o 90° a

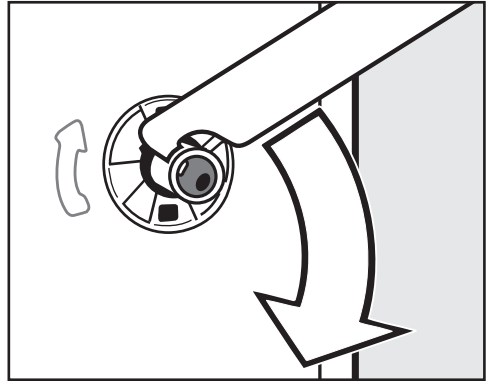

- Otočte pravou přepravní tyč o 90° a

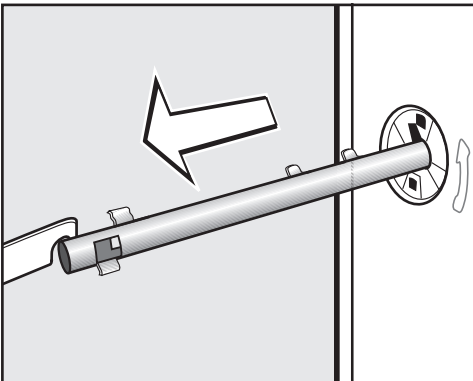

- vytáhněte přepravní tyč.

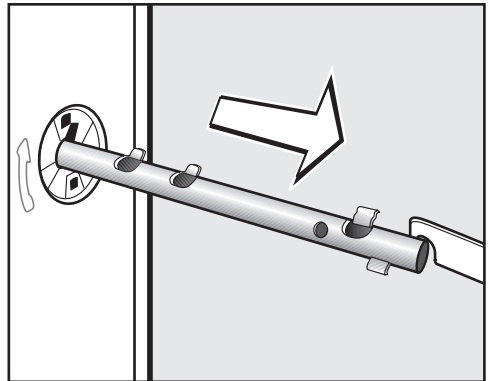

- vytáhněte přepravní tyč.

## Umístění a připojení

⚠ Uzavřete otvory po odstranění přepravní pojistky! Pokud nebudou otvory uzavřeny, hrozí nebezpečí poranění.

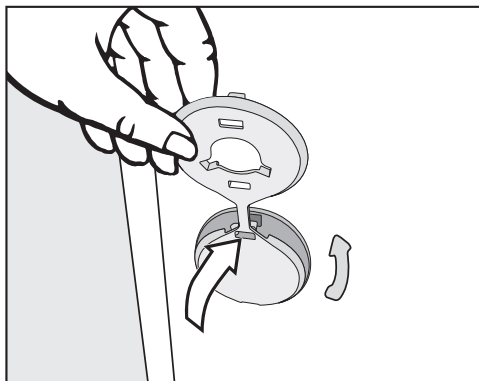

- Uzavřete otvory zátkami.

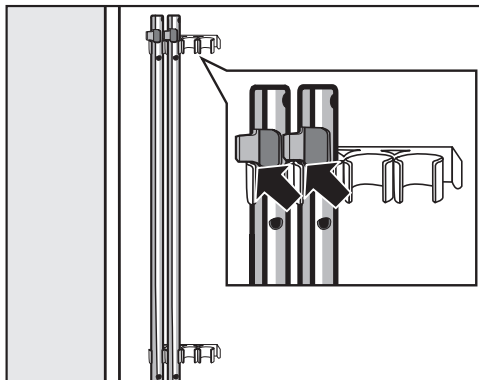

- Upevněte přepravní tyče na zadní stěně pračky. Dbejte na to, aby byl horní přídržný hák nad držákem.

⚠ Pračka se nesmí přepravovat bez přepravní pojistky. Přepravní pojistku uschovejte. Před přepravou pračky (např. při stěhování) je nutno ji znovu namontovat.

### Montáž přepravní pojistky

Montáž přepravní pojistky se provádí v opačném pořadí.

## Vyrovnání

Aby byl zajištěn bezporuchový provoz, musí pračka stát svisle a rovnoměrně na všech čtyřech nožkách.

Neodborné umístění pračky zvyšuje spotřebu vody a energie a pračka se může pohybovat po podlaze.

## Vyšroubování a zajištění nožky

Pračka se vyrovnává čtyřmi šroubovacími nožkami. Ve stavu při dodání jsou všechny nožky zašroubované.

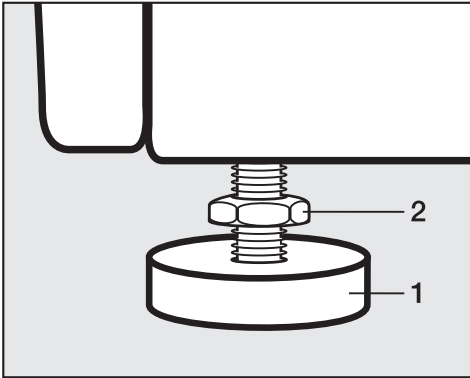

- Pomocí přiloženého plochého klíče uvolněte kontramatici 2 jejím otáčením ve směru hodinových ručiček. Vyšroubujte kontramatici 2 spolu s nožkou 1.

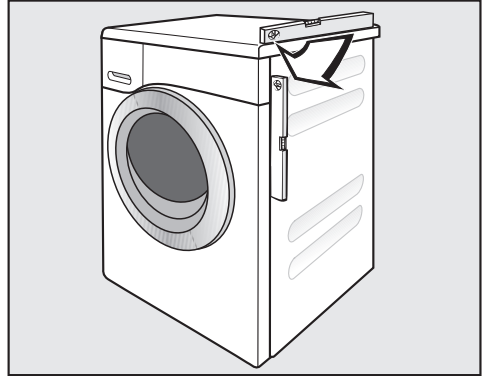

- Vodováhou zkontrolujte, zda pračka stojí svisle.
- Podržte nožku 1 kleštěmi na čerpadla. Plochým klíčem utáhněte kontramatici 2 znovu proti plášti přístroje.

**!** Všechny čtyři kontramatice musí být pevně dotaženy proti plášti přístroje. Zkontrolujte prosím i nožky, které jste při vyrovnávání nevyšroubovali. Jinak hrozí nebezpečí, že se přístroj bude pohybovat po podlaze.

# Umístění a připojení

## Vestavba pod pracovní desku

Montáž a demontáž montážní sady\* musí provádět kvalifikovaný pracovník.

- Je potřebná **montážní sada\***. Plechový kryt přiložený k montážní sadě\* nahrazuje horní desku pračky. Montáž plechového krytu je bezpodmínečně nutná z důvodů elektrické bezpečnosti.
- Přítok a odtok vody stejně jako elektrický přípoj musí být nainstalované v blízkosti pračky a musí být přístupné.

K montážní sadě je přiložený montážní návod.

## Věžové uspořádání pračky a sušičky

Pračku lze uspořádat do sloupu se sušičkou Miele. K tomu je nutná montážní sada\* (WTV).

Díly označené \* jsou k dostání ve specializovaných obchodech Miele nebo u servisní služby Miele.

### Mějte na paměti:

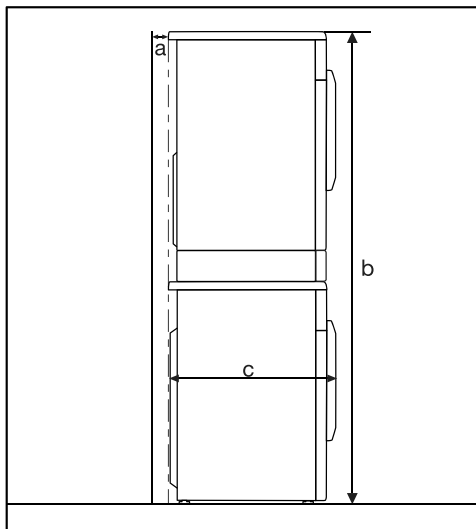

**a** = nejméně 2 cm

**b** = WTV jednoduchá: 172 cm  
WTV se zásuvkou: 181 cm

**c** = 64 cm



## **Systém ochrany před škodami způsobenými vodou**

Miele ochranný systém zaručuje širokou ochranu před škodami způsobenými vodou z pračky.

Systém se skládá zejména z následujících částí:

- přívodní hadice
- elektroniky a ochrany proti vytečení a vyplavení
- vypouštěcí hadice

### **Přívodní hadice**

- ochrana proti prasknutí hadice

Přívodní hadice má destrukční tlak přes 7.000 kPa.

## **Elektronika a plášť přístroje**

- spodní vana  
Voda vytékající z důvodu netěsnosti pračky se zachytí ve spodní vaně. Pomocí plovákového spínače se zavřou ventily na přívodu vody. Další přítok vody je zablokován; odčerpá se voda nacházející se v prací vaně.
- ochrana proti vyplavení  
Tímto se zabrání vyplavení z důvodu nekontrolovaného přítoku vody. Stoupne-li hladina vody nad určitou mez, zapne se vypouštěcí čerpadlo a voda se kontrolovaně odčerpá.

### **Vypouštěcí hadice**

Vypouštěcí hadice je zabezpečena od-vzdušňovacím systémem. Tím je zabráněno, aby automatická pračka sála naprázdno.

# Umístění a připojení

## Přívod vody

Pračka smí být připojena k potrubí pitné vody i bez omezovače zpětného toku, protože je zkonstruována podle platných norem DIN.

Tlak vody musí činit nejméně 100 kPa a nesmí překročit 1.000 kPa. Pokud je vyšší než 1.000 kPa, je nutno namontovat redukční tlakový ventil.

Pro připojení je potřeba vodovodní kohoutek se šroubením  $\frac{3}{4}$ ". Není-li takový k dispozici, tak smí pračku k potrubí s pitnou vodou namontovat pouze kvalifikovaný instalatér.

 Šroubové spojení je pod tlakem vodovodního potrubí. Zkontrolujte proto pomalým otevřením vodovodního kohoutku, zda je připojení těsné. Případně opravte usazení těsnění a šroubení.

Pračka není vhodná pro připojení na teplou vodu.

## Údržba

V případě výměny použijte pouze originální hadici Miele s destrukčním tlakem vyšším než 7.000 kPa.

Pro ochranu ventilu přívodu vody je sítko ve volném konci přívodní hadice a sítko ve vstupním hrdle. Žádné z obou ochranných sítěk nesmíte odstranit.

## Příslušenství – prodloužení hadice

Jako příslušenství jsou u specializovaného prodejce Miele nebo u servisní služby Miele k dostání hadice o délce 2,5 m nebo 4,0 m.

## Odtok vody

Prací roztok se odčerpává vypouštěcím čerpadlem s výtlačnou výškou 1 m. Hadice musí být nainstalována bez zalomení, aby nebyl omezen odtok vody. Pokud je to nutné, lze hadici prodloužit až na 5 m. Příslušenství je k dostání ve specializovaných obchodech Miele nebo u servisní služby Miele.

Pro výtlačné výšky nad 1 m (max. do 1,8 m) je ve specializovaných obchodech nebo u servisní služby Miele k dostání výměnné vypouštěcí čerpadlo.

Při výtlačné výšce 1,8 m lze hadici prodloužit až na 2,5 m. Příslušenství je k dostání ve specializovaných obchodech Miele nebo u servisní služby Miele.

### Možnosti odtoku vody:

#### 1. Zavěšení do umyvadla nebo výlevky:

Mějte na paměti:

- Zajistěte hadici proti vypadnutí!
- Pokud se voda odčerpává do umyvadla, musí být zajištěn její rychlý odtok. Jinak hrozí nebezpečí, že voda přeteče nebo se část odčerpané vody nasaje zpět do pračky.

#### 2. Napojení na umělohmotnou odpadní rouru s gumovou vsuvkou (sifon není bezpodmínečně nutný).

#### 3. Odtok do podlahové výpusti (kanálu).

#### 4. Napojení na umyvadlo s umělohmotnou závitovou spojkou.

Mějte na paměti:

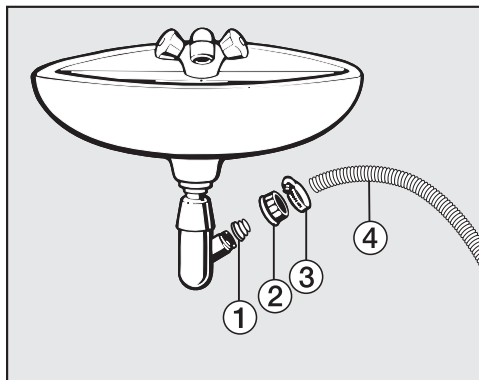

① adaptér

② umyvadlová převlečná matice

③ hadicová svorka

④ konec hadice

■ Nainstalujte adaptér ① s umyvadlovou převlečnou maticí ② na sifon umyvadla.

■ Nasadte konec hadice ④ na adaptér ①.

■ Šroubovákem utáhněte hadicovou svorku ③ hned za umyvadlovou převlečnou maticí.

# Umístění a připojení

---

## Elektrické připojení

Pračka je sériově vybavena zástrčkou pro připojení do zásuvky s ochranným kontaktem.

 Po nainstalování pračky musí být volně přístupná elektrická zásuvka. Z bezpečnostních důvodů nepoužívejte prodlužovací kabely nebo vícenásobné stolní zásuvky, abyste vyloučili potenciální zdroj nebezpečí (např. nebezpečí požáru v důsledku přehřátí).

Připojení, instalace a bezpečnostní opatření musí být v souladu s příslušnými normami:  
ČSN EN 60 335.

Poškozený připojovací kabel smí být nahrazen jen speciálním kabelem stejného typu (k dostání u servisní služby Miele). Z bezpečnostních důvodů smí tuto výměnu provést pouze firmou Miele pověřený kvalifikovaný odborník nebo servisní služba Miele.

Jmenovitý příkon a odpovídající jištění jsou uvedeny na typovém štítku. Porovnejte údaje na typovém štítku s parametry elektrické sítě.

## Technické údaje

výška	850 mm
šířka	596 mm
hloubka	636 mm
hloubka při otevřených dvířkách	1.054 mm
výška pro vestavbu	850 mm
šířka pro vestavbu	600 mm
hloubka pro vestavbu	600 mm
hmotnost	ca 100 kg
kapacita	7 kg suchého prádla
přípojně napětí	viz typový štítek
jmenovitý příkon	viz typový štítek
jištění	viz typový štítek
údaje o spotřebě	viz kapitola Údaje o spotřebě
minimální hydraulický tlak vody	100 kPa
maximální hydraulický tlak vody	1 000 kPa
délka přívodní hadice	1,60 m
délka vypouštěcí hadice	1,50 m
délka připojovacího kabelu	2,00 m
maximální výtlačná výška	1,00 m
maximální výtlačná délka	5,00 m
světlo emitující diody LED	třída 1
udělené zkušební značky	viz typový štítek

# Technické údaje

## Informační list pro pračky pro domácnost



dle nařízení komise v přenesené pravomoci (EU) č. 1061/2010

<b>MIELE</b>	
<b>Identifikační značka modelu</b>	WDB 020 WCS
Jmenovitá kapacita <sup>1</sup>	7,0 kg
třída energetické účinnosti	
A+++ (nejvyšší účinnost) až D (nejnižší účinnost)	A+++
roční spotřeba energie (AE <sub>c</sub> ) <sup>2</sup>	175 kWh/rok
Spotřeba energie standardního programu pro bavlnu pro praní při 60°C s celou náplní	0,90 kWh
Spotřeba energie standardního programu pro bavlnu pro praní při 60°C s poloviční náplní	0,88 kWh
Spotřeba energie standardního programu pro bavlnu pro praní při 40°C s poloviční náplní	0,50 kWh
Vážený příkon ve vypnutém stavu (P <sub>o</sub> )	0,30 W
Vážený příkon v režimu ponechání v zapnutém stavu (P <sub>i</sub> )	0,30 W
Vážená roční spotřeba vody (AW <sub>v</sub> ) <sup>3</sup>	10.340 litr/rok
Třída účinnosti sušení odstřediváním	
A (nejvyšší účinnost) až G (nejnižší účinnost)	B
Maximální otáčky při odstředování <sup>4</sup>	1.400 U/min
Zbytkový obsah vlhkosti <sup>4</sup>	53 %
Standardní program, na který se vztahují informace uvedené na štítku a v informačním listu <sup>5</sup>	Bavlna 60/40 se šípkou
Trvání standardního programu	
Standardní program pro bavlnu pro praní při 60°C s celou náplní	179 min
Standardní program pro bavlnu pro praní při 60°C s poloviční náplní	179 min
Standardní program pro bavlnu pro praní při 40°C s poloviční náplní	179 min
Trvání režimu ponechání v zapnutém stavu (T <sub>i</sub> ) <sup>6</sup>	15 min
Emise hluku šířeného vzduchem	
Praní <sup>7</sup>	50 dB(A) re 1 pW
Odstředování <sup>7</sup>	74 dB(A) re 1 pW
Vestavný spotřebič	-
Tento výrobek během pracího cyklu neuvolňuje ionty stříbra.	

- Ano, k dispozici

- <sup>1</sup> V kg bavlněné látky u standardního programu pro bavlnu pro praní při 60°C s celou náplní, nebo u standardního programu pro bavlnu pro praní při 40°C s celou náplní podle toho, která hodnota je menší.
- <sup>2</sup> Na základě 220 standardních pracích cyklů s programy pro bavlnu pro praní při 60°C a 40°C s celou a poloviční náplní a spotřeba v režimech s nízkou spotřebou energie. Skutečná spotřeba energie bude záviset na tom, jak je spotřebič používán.
- <sup>3</sup> na základě 220 standardních pracích cyklů s programy pro bavlnu pro praní při 60°C a 40°C s celou a poloviční náplní. Skutečná spotřeba vody bude záviset na tom, jak je spotřebič používán.
- <sup>4</sup> U standardního programu pro bavlnu pro praní při 60°C s celou náplní, nebo u standardního programu pro bavlnu pro praní při 40°C s poloviční náplní podle toho, která hodnota je menší, a zbytkový obsah vlhkosti u standardního programu pro bavlnu pro praní při 60°C s celou náplní, nebo u standardního programu pro bavlnu pro praní při 40°C s poloviční náplní podle toho, která hodnota je větší.
- <sup>5</sup> Tyto programy jsou vhodné pro praní běžně znečištěného bavlněného prádla a jedná se o neúčinnější programy z hlediska kombinované spotřeby energie a vody.
- <sup>6</sup> Je-li pračka pro domácnost vybavena systémem řízení spotřeby elektrické energie.
- <sup>7</sup> U standardního programu pro bavlnu pro praní při 60°C s celou náplní.

# Údaje o spotřebě

		<b>náplň</b>	<b>energie</b>	<b>voda</b>	<b>doba trvání</b>	<b>zbytková vlhkost</b>
		kg	kWh	litr	hod.:min.	%
bavlna  *	60 °C	7,0	0,90	50	2:59	53
	60 °C	3,5	0,88	48	2:59	53
	40 °C	3,5	0,50	40	2:59	53
bavlna	90 °C	7,0	2,00	50	2:29	53
	60 °C	7,0	1,20	50	2:29	53
	60 °C	3,5	1,00	48	2:19	53
	40 °C	7,0	0,95	53	2:39	53
	20 °C	7,0	0,35	53	2:39	53
snadno ošetřovatelné	30 °C	3,5	0,45	52	1:59	30
jemné prádlo	30 °C	2,0	0,25	30	1:09	–
vlna 	30 °C	2,0	0,23	35	0:38	–
expres 20 <sup>1)</sup>	40 °C	3,5	0,34	30	0:20	–
košile	60 °C	2,0	0,77	40	1:31	–

1) Aktivována extra funkce krátký

Údaje o spotřebě se mohou od zde uvedených hodnot odchylovat podle tlaku vody, tvrdosti vody, teploty napouštěné vody, teploty v místnosti, druhu prádla, množství prádla, kolísání síťového napětí a zvolených extra funkcí.

## Pokyny pro srovnávací zkoušky

\*Zkušební program dle ČSN EN 60456 a energetické účinnosti dle směrnice 1061/2010



Programovacími funkcemi můžete přizpůsobit elektroniku pračky měnícím se požadavkům. Programovací funkce můžete kdykoli změnit.

Programování se provádí v 8 krocích (1, 2, 3 ... 8) pomocí sensorových tlačítek.

## Vstup do úrovně programování

### Předpoklad:

– Pračka je zapnutá (volič programů je na programu praní).

– Dvířka pračky jsou otevřená.

1 Stiskněte sensorové tlačítko *start/stop* a během kroků 2–3 je držte stisknuté.

2 Zavřete dvířka pračky.

Počkejte, dokud sensorové tlačítko *start/stop* nebude trvale svítit ...

3 ... a pak sensorové tlačítko *start/stop* uvolněte.

Na ukazateli času se asi po 4 sekundách rozsvítí *P13*

## Zrušení volby a zvolení programovací funkce

Na ukazateli času se zobrazuje číslo programovací funkce pomocí *P* v kombinaci s číslem: např. *P13*.

4 Stisknutím sensorového tlačítka > nebo < postupně zvolte příslušnou další nebo předchozí programovací funkci:

programovací funkce	
<i>P13</i>	tón tlačítek
<i>P14</i>	PIN kód
<i>P22</i>	vypínání ovládacího panelu
<i>P24</i>	memory
<i>P26</i>	přídavná doba predeprání bavlny
<i>P27</i>	doba namáčení
<i>P28</i>	šetrný chod
<i>P29</i>	snížení teploty
<i>P30</i>	více vody
<i>P31</i>	hladina pro více vody
<i>P32</i>	maximální hladina při máchání
<i>P33</i>	ochlazování pracího roztoku
<i>P34</i>	ochrana proti pomačkání
<i>P52</i>	tlumený jas světelných polí

5 Potvrďte zvolenou programovací funkci sensorovým tlačítkem *start/stop*.

# Programovací funkce

## Zpracování a uložení programovací funkce

Programovací funkci můžete zapnout nebo vypnout nebo zvolit různé volby.

- 6 Stisknutím sensorového tlačítka > nebo < programovací funkci zapnete nebo vypnete nebo zvolíte některou volbu:

programovací funkce	možná volba					
	-00	-01	-02	-03	-04	-05 - -07
	P13	X	O			
P14	O	X				
P22	X	O				
P24	O	X				
P26	O	X	X	X		
P27		O	X	X	X	
P28	O	X				
P29	O	X				
P30		O	X	X		
P31		O	X	X	X	
P32	O	X				
P33	O	X				
P34	X	O				
P62		X	X	O	X	X

X = lze zvolit

O = nastavení z výroby

- 7 Potvrďte zvolený výběr sensorovým tlačítkem *start/stop*.

Nyní opět svítí číslo programovací funkce: např. P13.

## Opuštění úrovně programování

- 8 Otočte volič programů na .

Naprogramování je trvale uložené v paměti. Kdykoli je můžete zase změnit.

## P13 Tón tlačítek

Stisknutí sensorových tlačítek je potvrzeno akustickým signálem.

### Volba

-00 = tón tlačítek je vypnutý

-01 = tón tlačítek je zapnutý (**nastavení z výroby**)

## P14 PIN kód

PIN kód chrání Vaši pračku před používáním cizími lidmi.

Při aktivovaném PIN kódu musíte po zapnutí zadat PIN kód, abyste mohli pračku obsluhovat.

### Volba

-00 = PIN kód je vypnutý (**nastavení z výroby**)

-01 = PIN kód je zapnutý

## Obsluha pračky s PIN kódem

Kód je **125** a nelze ho změnit.

■ Zapněte pračku.

Na ukazateli času je \_\_\_ a svítí sensorová tlačítka > a <.

■ Stiskněte sensorové tlačítko >.

Na ukazateli času je: | \_\_.

■ Potvrďte číslo sensorovým tlačítkem *start/stop*.

První číslice byla uložena a nyní můžete pomocí sensorových tlačítek > a < zadat druhou číslici.

■ Zadejte také druhou a třetí číslici a potvrďte je sensorovým tlačítkem *start/stop*.

Zablokování je zrušené a nyní lze zvolit a spustit program praní.

## P22 Vypínání ovládacího panelu

Pro úsporu energie zhasne po 10 minutách ukazatel času a sensorová tlačítka a pouze pomalu bliká sensorové tlačítko *start/stop*.

### Volba

-00 = vyp.

Ukazatel času a sensorová tlačítka se při zapnutí pračky nevypínají

-01 = zap. (**nastavení z výroby**)

Po 10 minutách se vypne ukazatel času a sensorová tlačítka, když byl spuštěn program.

Ale: Po uplynutí času předvolby startu, na konci programu nebo na konci fáze ochrany proti pomačkání se ukazatel času a sensorová tlačítka na 10 minut zapnou.

# Programovací funkce

## P24 Memory

Pračka po spuštění programu uloží do paměti naposledy zvolená nastavení programu praní (teplotu, počet otáček a některé extra funkce).

Při opakovaném zvolení tohoto programu praní pračka zobrazí uložená nastavení.

### Volba

- 00 = funkce memory je vypnutá (**nastavení z výroby**)
- 01 = funkce memory je zapnutá

## P26 Přídavná doba přeprání bavlny

Máte-li na přeprání zvláštní požadavky, můžete prodloužit dobu přeprání.

### Volba

- 00 = **žádné** prodloužení doby při přeprání (**nastavení z výroby**)
- 01 = **+ 6 minut** prodloužení doby při přeprání
- 02 = **+ 9 minut** prodloužení doby při přeprání
- 03 = **+ 12 minut** prodloužení doby při přeprání

## P27 Doba namáčení

Dobu trvání namáčení můžete nastavit na hodnotu mezi 30 minutami a 2 hodinami.

Dobu trvání můžete volit v krocích po 30 minutách. Při zvolení extra funkce *namáčení* se provede zvolená doba.

### Volba

- 01 = **30 minut** doby namáčení (**nastavení z výroby**)
- 02 = **1 hodina** doby namáčení
- 03 = **1 hodina 30 minut** doby namáčení
- 04 = **2 hodiny** doby namáčení

## P28 Šetrný chod

Při aktivovaném šetrném chodu se zredukuje pohyby bubny. Mírně znečištěné textilie tak můžete prát šetrněji.

Šetrný chod můžete aktivovat pro programy *bavlna* a *snadno ošetřovatelné*.

### Volba

- 00 = šetrný chod je vypnutý (**nastavení z výroby**)
- 01 = šetrný chod je zapnutý

## P29 Snížení teploty

Ve vysokých polohách má voda nižší bod varu. Miele doporučuje od výšky 2000 m n.m. zapnout snížení teploty, aby voda „nevřela“. Maximální teplota se sníží na 80 °C, i když zvolíte vyšší teplotu.

### Volba

- 00 = snížení teploty je vypnuté (**nastavení z výroby**)
- 01 = snížení teploty je zapnuté

## P30 Více vody

Můžete stanovit použité množství vody při zvolené extra funkci *více vody*.

### Volba

- 01 = zvýší se hladina vody (více vody) při praní a máchání (**nastavení z výroby**)
- 02 = provede se jedno máchání navíc
- 03 = provede se zvýšení hladiny vody při praní a při máchání a jedno máchání navíc

## P31 Hladina pro více vody

Při aktivaci extra funkce *voda navíc* můžete zvýšit hladinu vody ve třech stupních.

### Volba

- 01 = žádné další zvýšení hladiny vody (**nastavení z výroby**)
- 02 = zvýšení hladiny vody při praní a máchání o 1 stupeň
- 03 = zvýšení hladiny vody při praní a máchání o 2 stupně
- 04 = zvýšení hladiny vody při praní a máchání o 3 stupně

## P32 Maximální hladina při máchání

Hladinu vody při máchání lze vždy nastavit na maximální hodnotu.

Tato funkce je důležitá pro alergiky, aby se dosáhlo velmi dobrého výsledku máchání. Zvýší se spotřeba vody.

### Volba

- 00 = funkce maximální hladina při máchání je vypnutá (**nastavení z výroby**)
- 01 = funkce maximální hladina při máchání je zapnutá

## Programovací funkce

---

### P33 Ochlazování pracího roztoku

Na konci hlavního praní nateče do bubnu voda navíc, aby ochladila prací roztok.

Ochlazování pracího roztoku se provádí při zvolení programu bavlna při teplotě 70 °C a vyšší.

Ochlazování pracího roztoku by se mělo aktivovat:

- při zavěšení vypouštěcí hadice do umyvadla nebo výlevky, aby se předešlo nebezpečí opaření.
- u budov, jejichž odtokové trubky nepodpovídají normě DIN 1986.

#### Volba

- 00 = ochlazování pracího roztoku je vypnuté **(nastavení z výroby)**
- 01 = ochlazování pracího roztoku je zapnuté

### P34 Ochrana proti pomačkání

Ochrana proti pomačkání snižuje tvorbu záhybů po skončení programu.

Buben se pohybuje ještě až 30 minut po skončení programu. Kdykoli lze otevřít dvířka pračky.

#### Volba

- 00 = ochrana proti pomačkání je vypnutá
- 01 = ochrana proti pomačkání je zapnutá **(nastavení z výroby)**

### P62 Tlumený jas světelných polí

Jas tlumeně svítících sensorových tlačítek na ovládacím panelu lze zvolit ze sedmi různých stupňů.

Jas se nastaví ihned při zvolení různých stupňů.

#### Volba

- 01 = nejtmaší stupeň
- ↓
- 07 = nejsvětleší stupeň
- 03 = **(nastavení z výroby)**

Pro tuto pračku si můžete zakoupit prací prostředky, prostředky na ošetřování textilií, doplňkové prostředky a prostředky na ošetřování přístroje. Všechny produkty jsou přizpůsobené pračkám Miele.

Tyto a mnoho dalších zajímavých produktů si můžete objednat přes internet na adrese [shop.miele.cz](http://shop.miele.cz). Můžete je zakoupit také prostřednictvím servisní služby Miele a svého specializovaného prodejce Miele.

### Prací prostředek

#### UltraWhite

- prací prostředek v práškové formě
- pro bílé a světlé prádlo a pro silně znečištěnou bavlnu
- účinné odstraňování skvrn při nízkých teplotách

#### UltraColor

- tekutý prací prostředek na barevné prádlo
- na barevné a černé textilie
- chrání zářivé barvy před vyblednutím
- účinné odstraňování skvrn při nízkých teplotách

#### Jemný prací prostředek na vlnu a jemné prádlo

- jemný tekutý prací prostředek
- zvláště vhodný na textilie z vlny a hedvábí
- čistí již od 20 °C a chrání tvar a barvu Vašeho jemného prádla

### Speciální prací prostředek

Speciální prací prostředky jsou k dostání jako kapsle  pro pohodlné jednorázové dávkování nebo v praktické dávkovací lahvi.

#### Outdoor

- tekutý prací prostředek pro outdoorové a funkční oblečení
- čistí, ošetřuje a současně šetří barvy
- šetrně ošetřuje membrány, které zvláčňuje stejnou složkou pracího prostředku jako pro vlnu

#### Sport

- tekutý prací prostředek na sportovní oblečení a flís
- neutralizuje nepříjemné zápachy
- udržuje tvarovou stálost textilií

#### Prachové peří

- tekutý prací prostředek na polštáře, spací pytle a péřové oděvy
- udržuje pružnost prachového peří a peří
- udržuje prodyšnost péřového oblečení
- brání hrudkovatění prachového peří

# Příslušenství k dokoupení

---

## WoolCare

- tekutý prací prostředek na vlnu a jemné textilie
- obsahuje speciální ošetřující komplex z pšeničných proteinů
- brání zplstnatění
- šetří barvy
- k dostání jen ve formě kapslí 💧

## SilkCare

- tekutý prací prostředek na hedvábí
- obsahuje speciální ošetřující komplex z proteinů z hedvábí
- šetří barvy
- k dostání jen ve formě kapslí 💧

## Prostředky na ošetřování textilií

Prostředky na ošetřování textilií jsou k dostání jako kapsle 🧺 pro pohodlné jednorázové dávkování nebo v praktické dávkovací lahvi.

## Impregnační prostředek

- na impregnaci textilií z mikrovlákna jako např. oblečení na ochranu před deštěm
- udržuje prodyšnost textilií

## Avivážní prostředek

- čerstvá, přírodní vůně
- pro měkké prádlo

## Doplňkový prostředek

### Booster

- na odstranění skvrn
- na barevné i bílé prádlo
- k dostání jako kapsle 🧺 pro pohodlné jednorázové dávkování

## Ošetřování přístroje

### Čistící prostředek

- účinné základní čištění pračky
- odstraňuje tuky, bakterie a zápachy
- použijte 1–3krát ročně

### Prostředek na změkčování vody

- odstraňuje silné usazeniny vodního kamene
- mírný a šetrný díky přírodní kyselině citronové

### Tablety na změkčování vody

- snížené dávkování pracího prostředku při tvrdé vodě
- méně zbytků pracích prostředků v textiliích
- méně chemie v odpadní vodě díky sníženému dávkování







The Miele logo consists of the word "Miele" in a bold, white, sans-serif font, set against a solid black rectangular background.

Miele spol. s r.o.  
Holandská 4, 639 00 Brno  
Tel.: 543 553 111-3  
Fax: 543 553 119  
Servis-tel.: 543 553 741-5  
E-mail: [info@miele.cz](mailto:info@miele.cz)  
Internet: [www.miele.cz](http://www.miele.cz)

**Servisní služba Miele  
příjem servisních zakázek  
800 MIELE1  
(800 643531)**

Miele & Cie. KG  
Carl-Miele-Straße 29  
33332 Gütersloh  
Německo

WDB 020 ECO

cs-CZ

M.-Nr. 11 231 680 / 00