

D

## Originalbetriebsanleitung

GB

Translation of the original instructions

F

Traduction du mode d'emploi d'origine

I

Traduzione del Manuale d'Uso originale

NL

Vertaling van de originele gebruiksaanwijzing

CZ

Překlad originálního návodu k provozu

SK

Preklad originálneho návodu na prevádzku

HU

Az eredeti használati utasítás fordítása

SLO

Prevod originalnih navodil za uporabo

HR

Prijevod originalnog naputka za uporabu.

BG

Превод на оригиналната инструкция

RO

Traducerea modului original de utilizare

BA

Prijevod originalnih upštava za upotrebu.



**DHH 1250/12 T**

# 01962

**Basic 10T/DTS**

# 02040



**DHH 1050/8 TC**

# 01963

**DHH 1050/10 TP**

# 02004

**DHH 1050/8 TCS**

# 01999

**DEUTSCH****Bitte lesen Sie die Gebrauchsanweisung vor Inbetriebnahme sorgfältig durch.**

ENGLISH

Please read the instructions carefully before starting the machine.

FRANÇAIS

Veuillez lire avec soin le mode d'emploi avant la mise en service

ITALIANO

Leggere attentamente le istruzioni per l'uso prima di mettere in funzione l'elettrotensile.

NEDERLANDS

Graag instructies zorgvuldig doorlezen vóórdát u de machine in gebruik neemt.

CESKY

Pred spušténám stroje si pečlivě pročtète návod k používání.

SLOVENSKY

Pred prvým použitím prístroja si pozorne prečítajte návod na obsluhu.

MAGYAR

Kérjük alaposan olvassa el a tájékoztatót mielótt a gépet használja.

SLOVENIJA

Pred uvedbo v pogon prosim natančno preberite priložena navodila za uporabo.

HRVATSKI

Prije puštanja u rad pažljivo pročítajte naputak za upotrebu.

БЪЛГАРСКИ

Преди пускане на уреда в действие моля прочетете внимателно инструкцията за използване.

ROMÂNIA

Va rugăm să citiți cu atenție modul de utilizare înainte de punerea în funcțiune.

BOSANSKI

Pre puštanja u rad pažljivo pročítajte uputstvo za upotrebu.



**INBETRIEBNAHME** | STARTING-UP THE MACHINE | MISE EN SERVICE | MESSA IN FUNZIONE |  
INBEDRIJFSTELLING | UVEDENÍ DO PROVOZU | UVEDENIE DO PREVÁDZKY | ÜZEMBE HELYEZÉS |  
UVEDBA V POGON | PUŠTANJE U RAD | ПУСКАНЕ В ДЕЙСТВИЕ | PUNEREA ÎN FUNCȚIUNE |  
PUŠTANJE U RAD \_\_\_\_\_ 2

**Deutsch** **TECHNISCHE DATEN | BESTIMMUNGSGEMÄSSE VERWENDUNG |  
SICHERHEITSHINWEISE | WARTUNG | GEWÄHRLEISTUNG** \_\_\_\_\_ 18

**English** TECHNICAL DATA | SPECIFIED CONDITIONS OF USE | SAFETY INSTRUCTIONS |  
MAINTENANCE | GUARANTEE \_\_\_\_\_ 23

**Français** CARACTÉRISTIQUES TECHNIQUES | UTILISATION CONFORME À LA DESTINATION |  
CONSIGNES DE SÉCURITÉ | ENTRETIEN | GARANTIE \_\_\_\_\_ 28

**Italiano** DATI TECNICI | USO IN CONFORMITÀ ALLA DESTINAZIONE | ISTRUZIONI DI SICUREZZA |  
MANUTENZIONE | GARANZIA \_\_\_\_\_ 33

**Nederlands** TECHNISCHE GEGEVENS | VOORGESCHREVEN GEBRUIK VAN HET SYSTEEM |  
VEILIGHEIDSADVIEZEN | ONDERHOUD | GARANTIE \_\_\_\_\_ 38

**Cesky** TECHNICKÉ ÚDAJE | POUŽITÍ V SOULADU S URČENÍM | BEZPEČNOSTNÍ POKYNY |  
ÚDRŽBA | ZÁRUKA \_\_\_\_\_ 43

**Slovensky** TECHNICKÉ ÚDAJE | POUŽITIE PODĽA PREDPISOV | BEZPEČNOSTNÉ POKYNY |  
ÚDRZBA | ZÁRUKA \_\_\_\_\_ 48

**Magyar** MŰSZAKI ADATOK | RENDELTETÉS SZERINTI HASZNÁLAT | BIZTONSÁGI  
UTASÍTÁSOK | KARBANTARTÁS | JÓTÁLLÁS \_\_\_\_\_ 53

**Slovenija** TEHNIČNI PODATKI | UPORABA V SKLADU Z NAMENOM | VARNOSTNI NAPOTKI |  
VZDRŽEVANJE | GARANCIJA \_\_\_\_\_ 58

**Hrvatski** TEHNIČKI PODACI | NAMJENSKA UPORABA | SIGURNOSNE UPUTE | ODRŽAVANJE |  
JAMSTVO \_\_\_\_\_ 63

**Български** ТЕХНИЧЕСКИ ДАННИ | ИЗПОЛЗВАНЕ В СЪОТВЕТСТВИЕ С ПРЕДНАЗНАЧЕНИЕТО |  
ИНСТРУКЦИИ ПО БЕЗОПАСНОСТ | ПОДДРЪЖКА \_\_\_\_\_ 68

**România** DATE TEHNICE | UTILIZARE CONFORM DESTINAȚIEI | INSTRUCȚIUNI DE SECURITATE |  
ÎNTREȚINERE | GARANȚIE \_\_\_\_\_ 73

**Bosanski** TEHNIČKI PODACI 7 | NAMENSKA UPOTREBA | SIGURNOSNA UPUTSTVA | ODRŽAVANJE |  
GARANCIJA \_\_\_\_\_ 78

**Originalkonformitätserklärung** | Original Declaration of Conformity | L'original de la déclaration de conformité |  
L'originale della dichiarazione di conformità | Originele conformiteitverklaring | Originál prohlášení o shodě | Originál vyhlásenia o zhode |  
Megfelelőségi nyilatkozat eredeti példány | Original izjave o skladnosti | Original izjave o istovjetnosti |  
Оригинал на декларацията за съответствие | Originalul Declarației de conformitate | Original izjave o istovjetnosti \_\_\_\_\_ 83



**LIEFERUMFANG** | DELIVERED ITEMS | ARTICLES DÉLIVRÉS | VOLUME DELLA FORNITURA |  
LEVERINGSOMVANG | OBJEM DODÁVKY | ROZSAH DODÁVKY | SZÁLLÍTÁSI TERJEDELEM |  
OBSEG DOBAVE | OPSEG ISPORUKE | ОБЕМ НА ДОСТАВКАТА | VOLUMUL LIVRĂRII |  
OPSEG ISPORUKE | TESLIMAT KAPSAMI | ZAKRES DOSTAWY



1



4

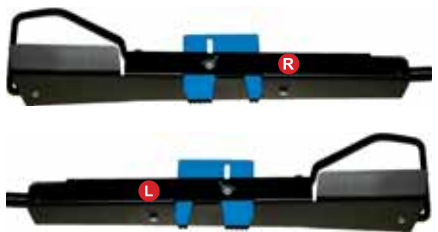

5

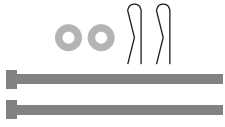

2



6

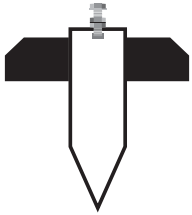

3



7



DE <b>Montage</b>	SI Montaža	
GB Assembly	HR Montaža	
FR Montage	BG Монтаж	
IT Montaggio	RO Montaj	
NL Montage	BA Montaža	
CZ Montáž		
SK Montáž		
HU Szerelés		

2-4

DE <b>Inbetriebnahme</b>	SI Uvedba v pogon	
GB Starting-up the machine	HR Puštanje u rad	
FR mise en service	BG Пускане в действие	
IT Messa in funzione	RO Punerea în funcțiune	
NL Inbedrijfstelling	BA Puštanje u rad	
CZ Uvedení do provozu		
SK Uvedenie do prevádzky		
HU Üzembe helyezés		

5-10

DE <b>Betrieb</b>	SI Delovanje	
GB Operation	HR Rad	
FR Fonctionnement	BG Работа	
IT Esercizio	RO Funcționare	
NL Gebruik	BA Rad	
CZ Provoz		
SK Prevádzka		
HU Üzemeltetés		

11-15

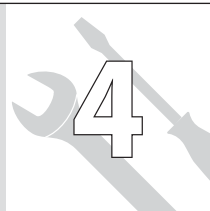
DE <b>Reinigung / Wartung</b>	SI Čiščenje / Vzdrževanje	
GB Cleaning / Maintenance	HR Čišćenje / Održavanje	
FR Nettoyage / Entretien	BG Чистене / Поддръжка	
IT Pulizia / Manutenzione	RO Curățare / Întreținere	
NL Schoonmaken / Onderhoud	BA Čišćenje / Održavanje	
CZ Čištění / Údržba		
SK Čistenie / Údržba		
HU Tisztítás / Karbantartás		

16

DE <b>Transport / Lagerung</b>	SI Transport / Shranjevanje	
GB transport / storage	HR Prijevoz / Uskladištenje	
FR Transport / Stockage	BG Транспортиране / Съхранение	
IT Trasporto / Stoccaggio	RO Transport / Depozitare	
NL Transport / Bewaring	BA Prevoz / Uskladištenje	
CZ Přeprava / Uložení		
SK Transport / Uloženie		
HU Szállítás / Tárolás		

17

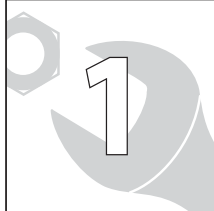
DE **Montage**GB **Assembly**FR **Montage**IT **Montaggio**NL **Montage**CZ **Montáž**SK **Montáž**HU **Szerelés**SI **Montaža**HR **Montaža**BG **Монтаж**RO **Montaj**BA **Montaža**

&gt;100 kg

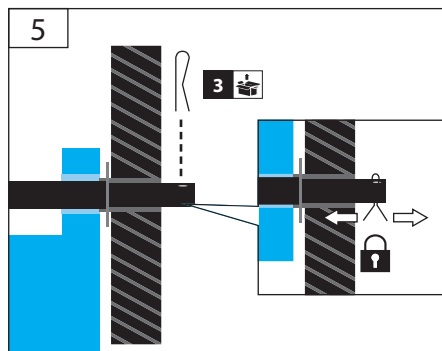
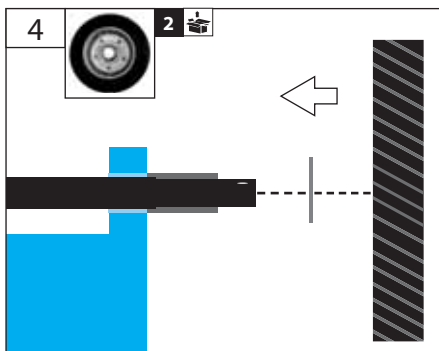
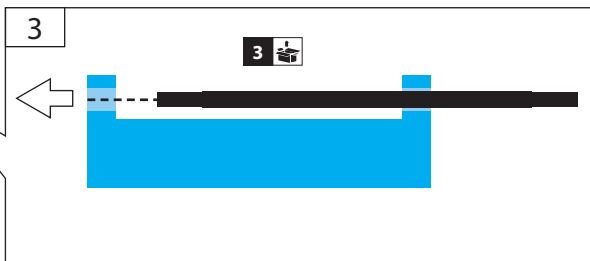
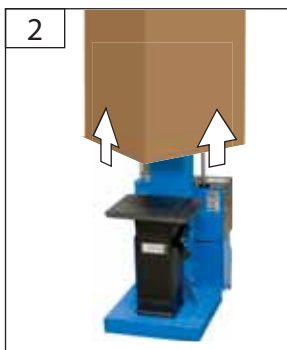
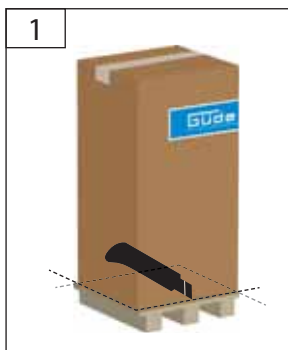

DE **Montage**  
 GB Assembly  
 FR Montage  
 IT Montaggio  
 NL Montage  
 CZ Montáž  
 SK Montáž  
 HU Szerelés

SI Montaža  
 HR Montaža  
 BG Монтаж  
 RO Montaj  
 BA Montaža

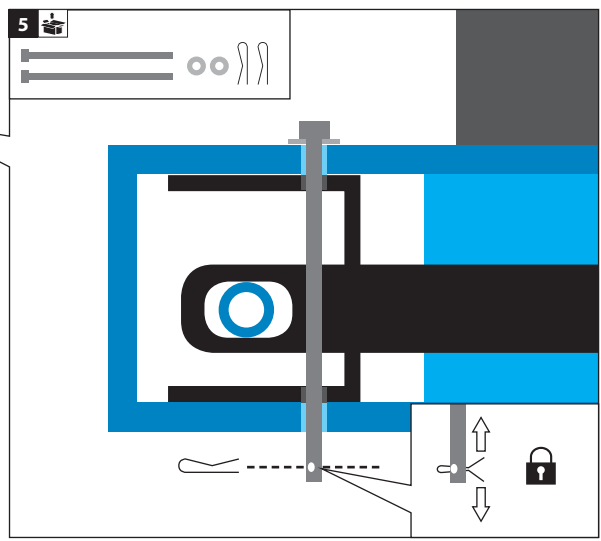
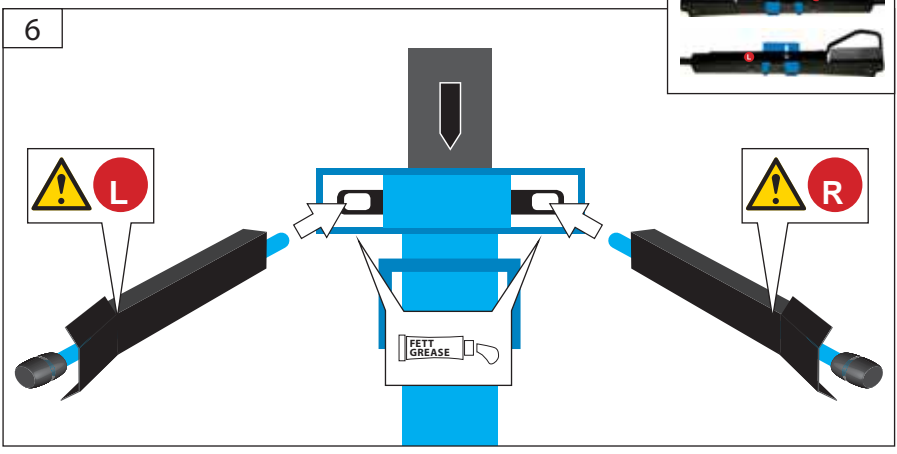
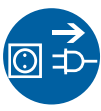
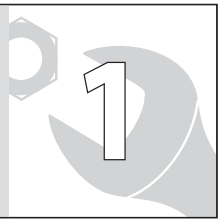

1

DE **Montage**  
 GB Assembly  
 FR Montage  
 IT Montaggio  
 NL Montage  
 CZ Montáž  
 SK Montáž  
 HU Szerelés

SI Montaža  
 HR Montaža  
 BG Монтаж  
 RO Montaj  
 BA Montaža

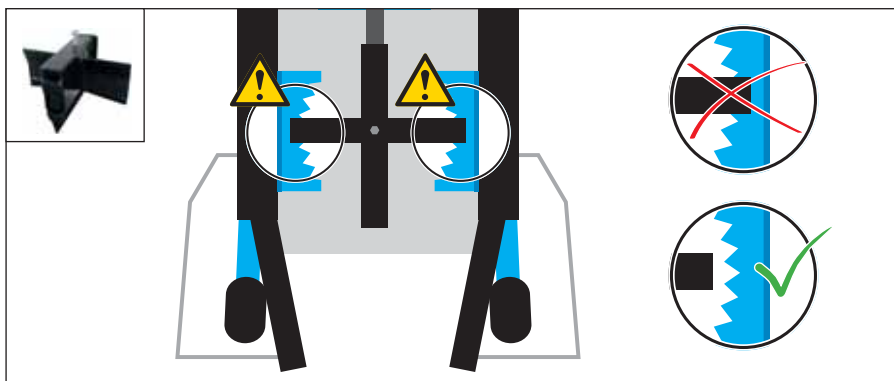
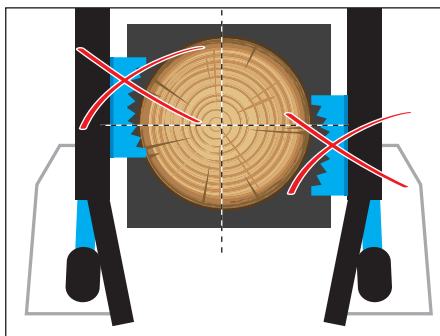
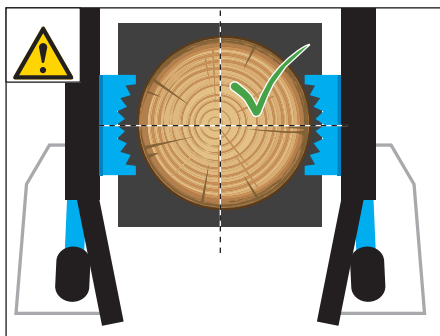



DE **Ölstand kontrollieren**

GB Oil level inspection

FR Contrôle du niveau d'huile

IT Controllo livello d'olio

NL Oliepeil controleren

CZ Kontrola stavu oleje

SK Kontrola stavu oleja

HU Olajszint ellenőrzése

SI Kontrola stanja olja

HR Kontrola razine ulja

BG Контрол на състоянието на  
маслото

RO Verificarea stării uleiului

BA Kontrola nivoa ulja

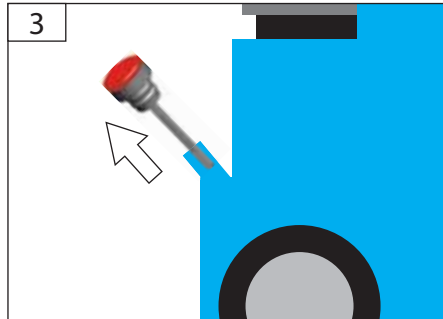
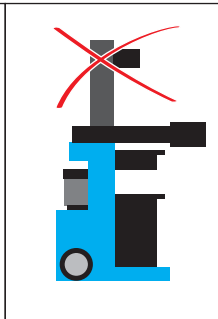
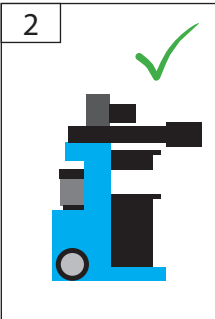
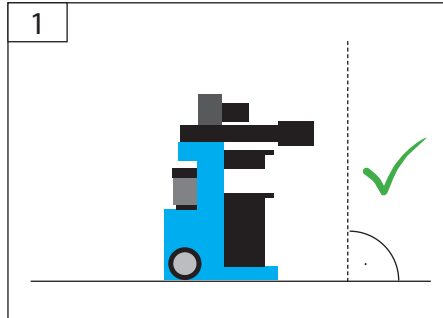
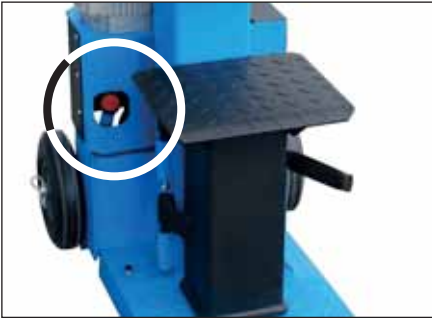

DE **Ölstand kontrollieren**

GB Oil level inspection

FR Contrôle du niveau d'huile

IT Controllo livello d'olio

NL Oliepeil controleren

CZ Kontrola stavu oleje

SK Kontrola stavu oleja

HU Olajszint ellenőrzése

SI Kontrola stanja olja

HR Kontrola razine ulja

BG Контрол на състоянието на  
маслото

RO Verificarea stării uleiului

BA Kontrola nivoa ulja

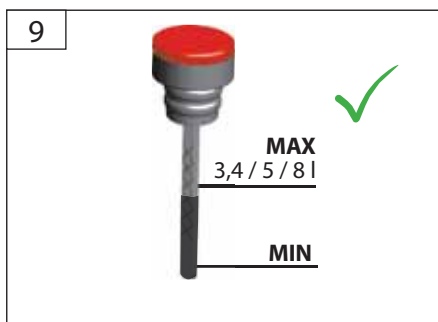
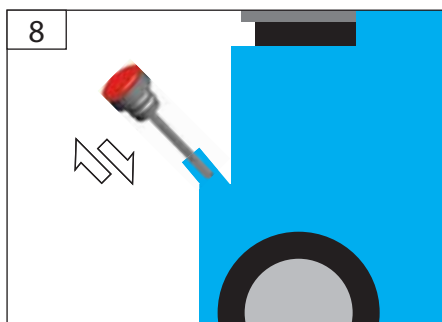
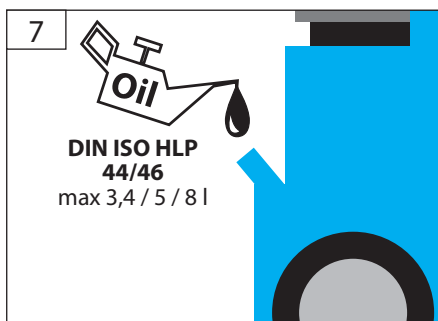
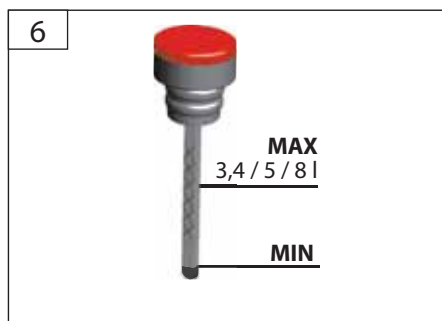
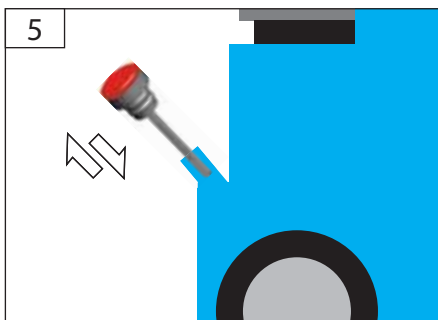
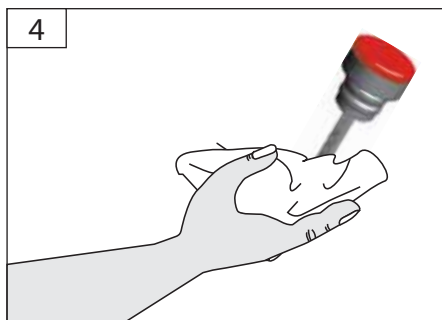

DE **Spaltlänge einstellen**

GB Gap length setting

FR Réglage de la longueur de la fente

IT Impostazione di lunghezza della fessura

NL Splijtlengte instellen

CZ Nastavení délky mezery

SK Nastavenie dĺžky medzery

HU Hézaghossz beállítás

SI Nastavitev dolžine presledka

HR Podešavanje duljine razmaka

BG Регулиране на дължината на пролуката

RO Reglarea lungimii decalajului

BA Podešavanje dužine razmaka

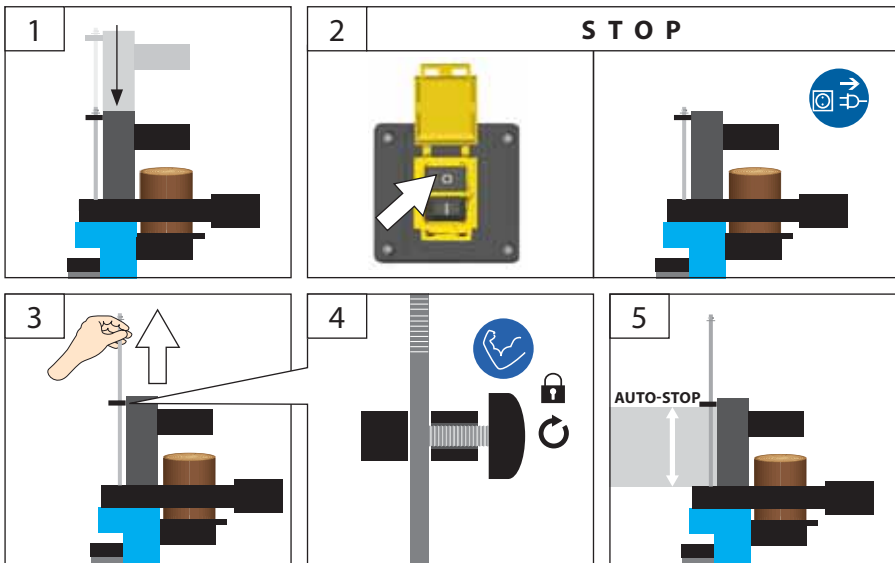



DE **Zwischentisch / Schwenktisch**

GB Intermediate table / Turntable

FR Table intermédiaire /  
Table orientable

IT Tavolo intermedio / Tavolo rotante

NL Tussentafel / Zwenktafel

CZ Mezilehlý stůl / Otočný stůl

SK Medzilahľý stôl / Otočný stôl

HU Köztes asztal / Forgóasztal

SI Vmesna miza / Vrtljiva miza

HR Međustol / Obrtni stol

BG Междинна маса / Въртяща се маса

RO Masă intermediară / Masă rotativă

BA Međustol / Obrtni stol



## DHH 1250/12 T Basic 10T/DTS

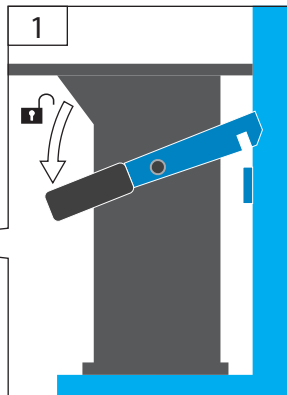
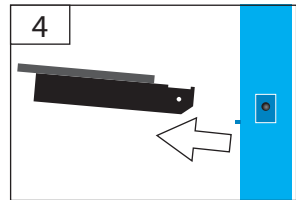
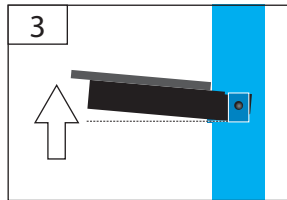
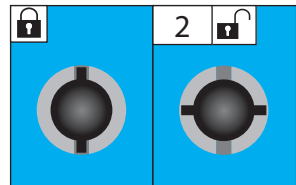
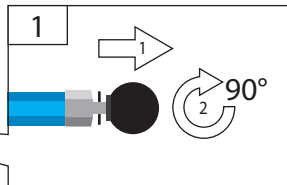

DE **Zwischentisch**  
GB Intermediate table  
FR Table intermédiaire  
IT Tavolo intermedio  
NL Tussentafel  
CZ Mezilehlý stůl  
SK Medzifahľý stól  
HU Köztes asztal

SI Vmesna miza  
HR Međustol  
BG Междинна маса  
RO Masă intermediară  
BA Međustol



## DHH 1050/8 TC DHH 1050/10 TP

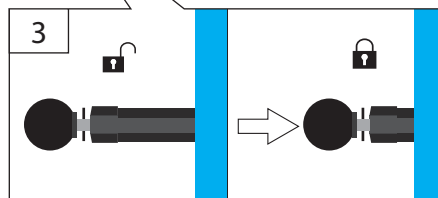
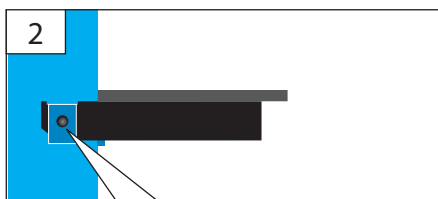
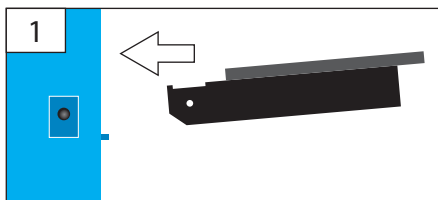
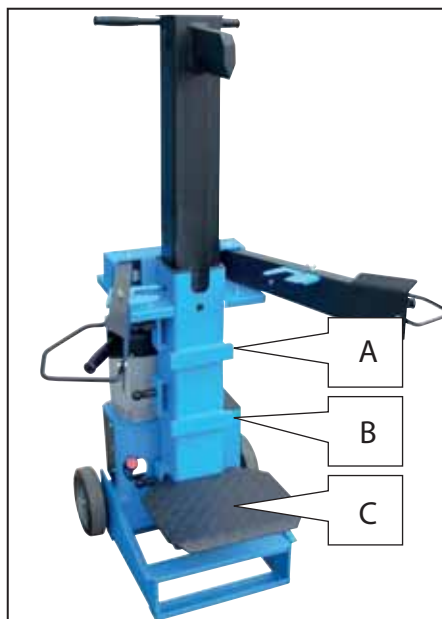



DE **Zubehör**  
 GB Accessories  
 FR Accessoire  
 IT Accessori  
 NL Accessoires  
 CZ Příslušenství  
 SK Príslušenstvo  
 HU Tartozék

SI Oprema  
 HR Oprema  
 BG Принадлежности  
 RO Accesorii  
 BA Oprema



## TIP



**DHH 1050/10 TP**  
**(02004)**  
**Basic 10 T/DTS**  
**DHH 1250/12T**  
**DHH 1330/11T**

Art.-Nr. 02042



**DHH 1050/10 TP**  
**(02004)**  
**DHH 1250/12 T**  
**Basic 10 T/DTS**  
**DHH 1330/11T**

Art.-Nr. 02043



**DHH 1250/12 T**  
**Basic 10 T/DTS**  
**DHH 1330/11T**

Art.-Nr. 02044

1



2

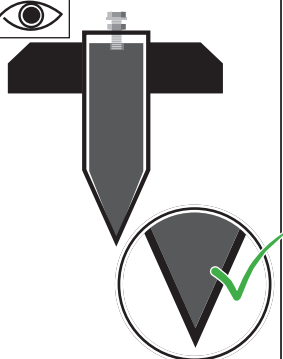
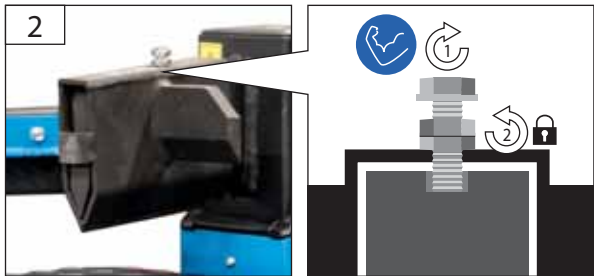

DE **Betrieb**  
 GB Operation  
 FR Fonctionnement  
 IT Esercizio  
 NL Gebruik  
 CZ Provoz  
 SK Prevádzka  
 HU Üzemeltetés

SI Delovanje  
 HR Rad  
 BG Работа  
 RO Funcționare  
 BA Rad

START  
 3  
 STOP

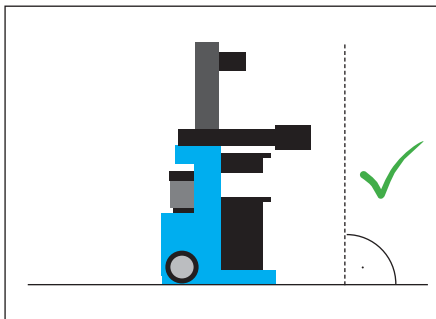
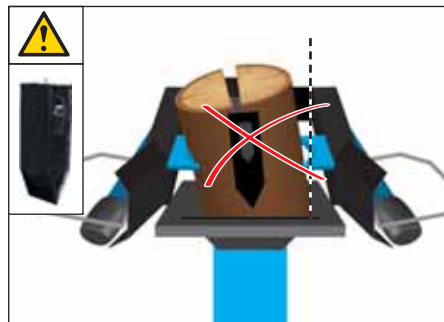
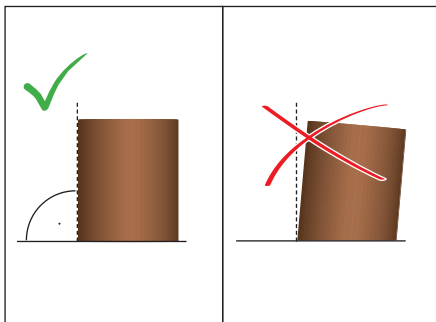
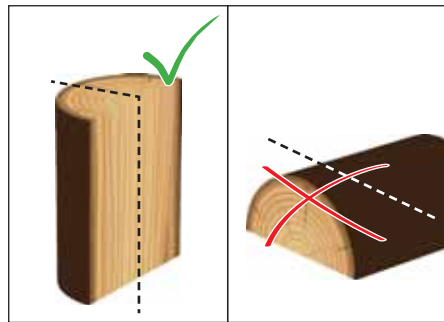
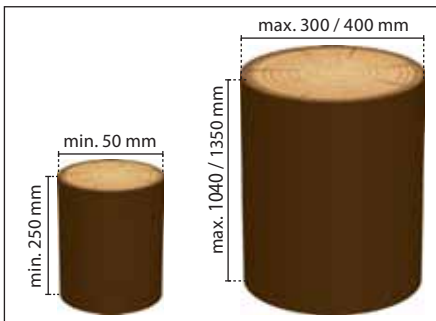

START  
3  
STOP

DE **Betrieb - START**  
 GB **Operation - START**  
 FR **Fonctionnement - START**  
 IT **Esercizio - START**  
 NL **Gebruik - START**  
 CZ **Provoz - START**  
 SK **Prevádzka - START**  
 HU **Üzemeltetés - START**

SI **Delovanje - START**  
 HR **Rad - START**  
 BG **Работа - START**  
 RO **Funcționare - START**  
 BA **Rad - START**

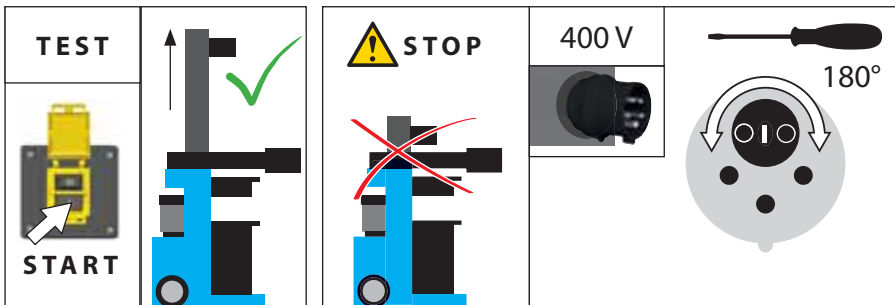

**START**

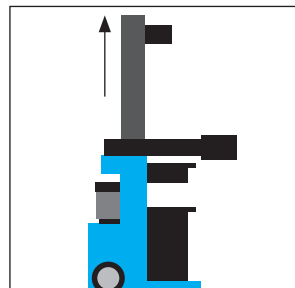
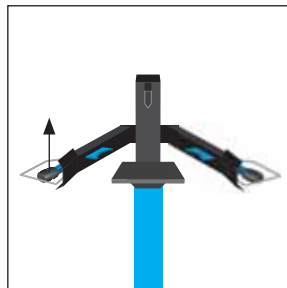
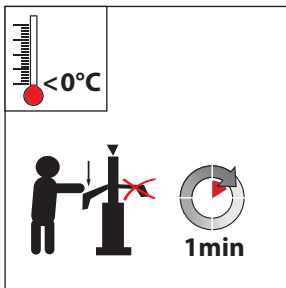
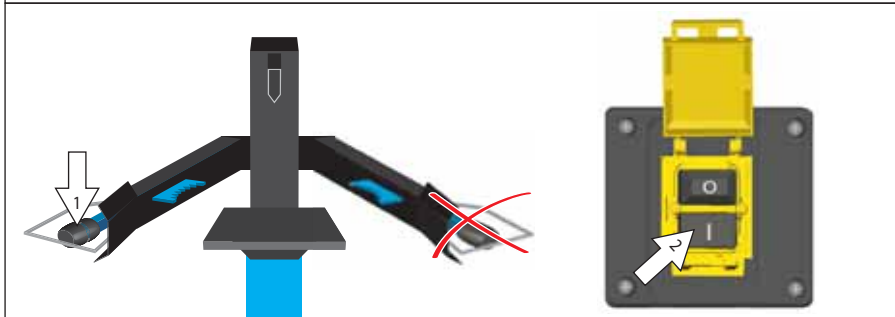



DE <b>Betrieb - STOP</b>	SI <b>Delovanje - STOP</b>	<div style="font-size: 48px; font-weight: bold; margin-bottom: 10px;">START</div> <div style="font-size: 100px; font-weight: bold; margin-bottom: 10px;">3</div> <div style="font-size: 48px; font-weight: bold;">STOP</div>
GB <b>Operation - STOP</b>	HR <b>Rad - STOP</b>	
FR <b>Fonctionnement - STOP</b>	BG <b>Работа - STOP</b>	
IT <b>Esercizio - STOP</b>	RO <b>Funcționare - STOP</b>	
NL <b>Gebruik - STOP</b>	BA <b>Rad - STOP</b>	
CZ <b>Provoz - STOP</b>		
SK <b>Prevádzka - STOP</b>		
HU <b>Üzemeltetés - STOP</b>		

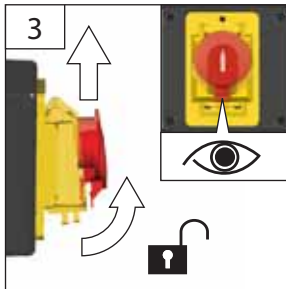
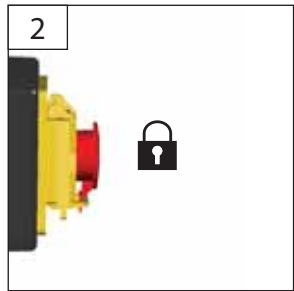
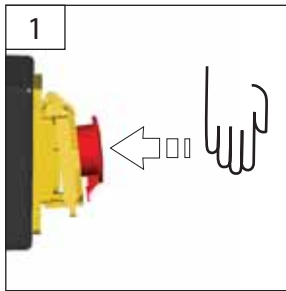

# START

# 3

# STOP

DE **Betrieb**  
 GB Operation  
 FR Fonctionnement  
 IT Esercizio  
 NL Gebruik  
 CZ Provoz  
 SK Prevádzka  
 HU Üzemeltetés

SI Delovanje  
 HR Rad  
 BG Работа  
 RO Funcționare  
 BA Rad

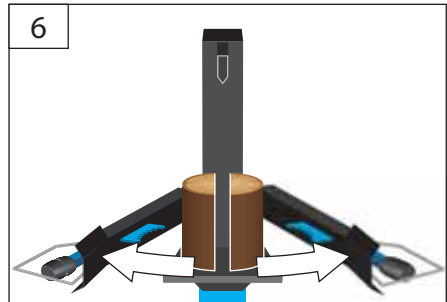
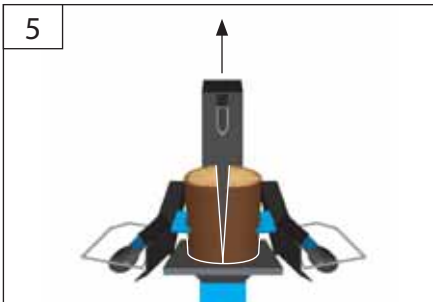
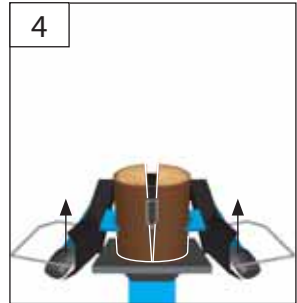
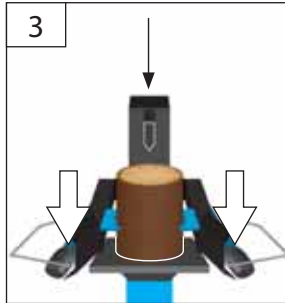
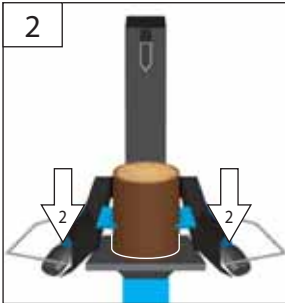
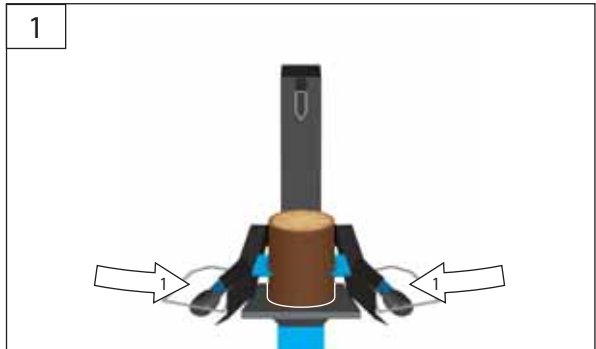
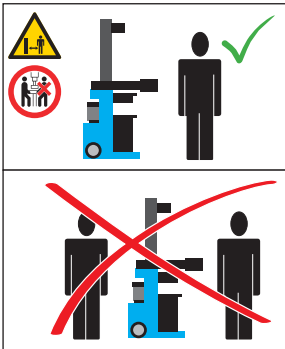

DE **Blockierung lösen**

GB Locking release

FR Desserrage du blocage

IT Sbloccaggio

NL Blokkering losmaken

CZ Uvolnění blokování

SK Uvoľnenie blokovania

HU Blokkolás kioldás

SI Popuščanje blokade

HR Popuštanje blokade

BG Освобождане на блокирането

RO Degajarea blocării

BA Popuštanje blokade

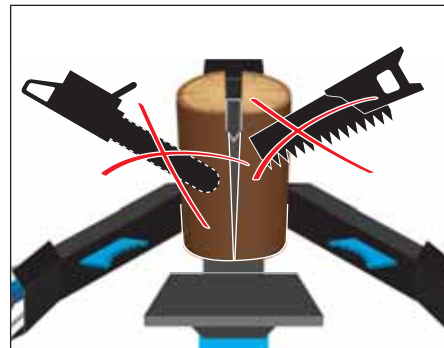
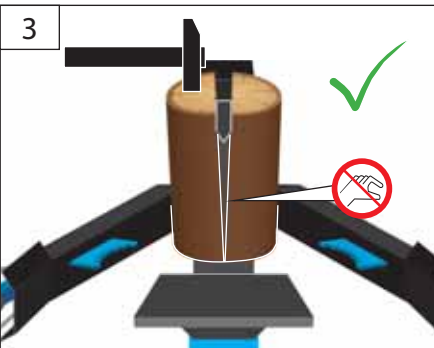
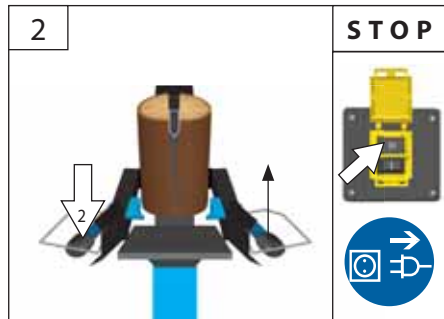
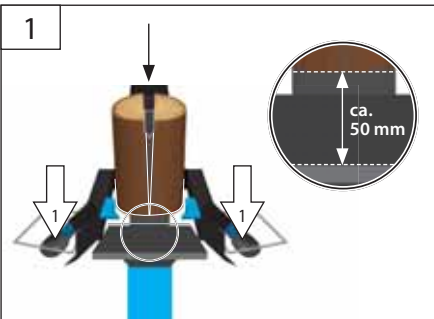
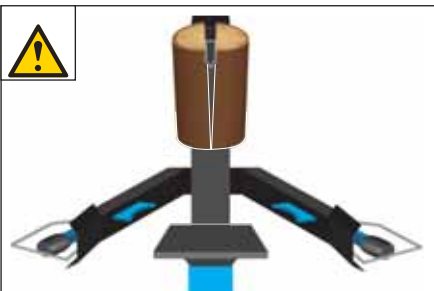
START  
3  
STOP



DE **Reinigung / Wartung**  
GB Cleaning / Maintenance  
FR Nettoyage / Entretien  
IT Pulizia / Manutenzione  
NL Schoonmaken / Onderhoud  
CZ Čištění / Údržba  
SK Čistenie / Údržba  
HU Tisztítás / Karbantartás

SI Čiščenje / Vzdrževanje  
HR Čišćenje / Održavanje  
BG Чистене / Поддръжка  
RO Curățare / Întreținere  
BA Čišćenje / Održavanje

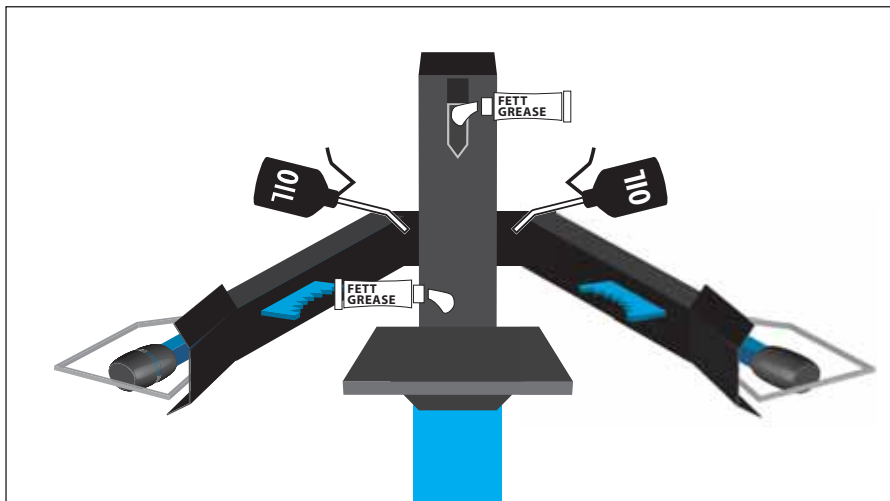

DE **Transport / Lagerung**  
 GB transport / storage  
 FR Transport / Stockage  
 IT Trasporto / Stoccaggio  
 NL Transport / Bewaring  
 CZ Přeprava / Uložení  
 SK Transport / Uloženie  
 HU Szállitás / Tárolás



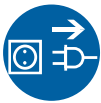

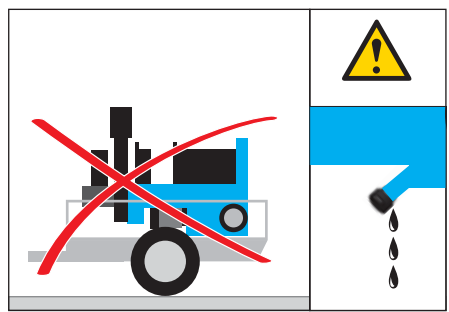
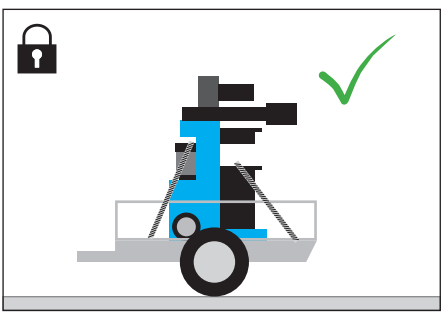
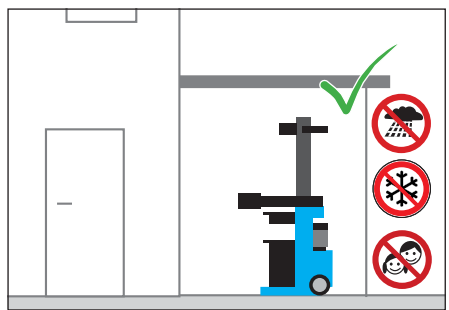
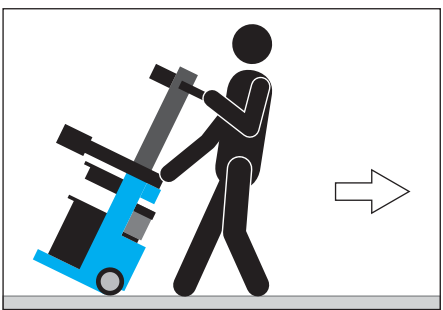

SI Transport / Shranjevanje  
 HR Prijevoz / Uskladištenje  
 BG Транспортиране / Съхранение  
 RO Transport / Depozitare  
 BA Prevoz / Uskladištenje





  
 >100 kg



## Technische Daten

Holzspalter	DHH 1050/8 TC	DHH 1050/10 TP	BASIC 10T/DTS	DHH 1250/12 T
Artikel-Nr. ....	01963/01999 <sup>2)</sup>	02004	02040	01962
 Anschluss .....	400 Volt~50 Hz	400 Volt~50 Hz	400 Volt~50 Hz	400 V~50 Hz
 Motorleistung, S6/40% .....	3,5 kW	3 kW	4,0 kW	4 kW
Motordrehzahl .....	1400 min <sup>-1</sup>	2820 min <sup>-1</sup>	1400 min <sup>-1</sup>	1440 min <sup>-1</sup>
 max. Spaltdruck .....	8 t	10 t	10 t	12 t
max. Spalthub .....	490 mm	490 mm	510 mm	550 mm
Vorlaufgeschwindigkeit .....	0,04 - 0,05 m/s	0,03 - 0,04 m/s	0,03 m/s	0,03 m/s
Rücklaufgeschwindigkeit .....	0,10 - 0,12 m/s	0,16 m/s	0,15 m/s	0,15 m/s
Gewicht .....	108 kg	132 kg	177 kg	182 kg
 max. Spaltgutlängen .....	1040 mm	1050 mm	1350 mm	1350 mm
 max. Spaltdurchmesser .....	300 mm	400mm	400mm	400 mm
Spaltsäule .....	100 x 100 mm	120 x 120 mm	120 x 120 mm	120 x 120 mm
 Tischgröße .....	300 x 310 mm	380 x 300 mm	380 x 300 mm	380 x 300mm
Hydrauliktank (HLP 46) .....	3,4 l	5 l	8 l	8 l
max. Hydraulikdruck .....	210 bar	210 bar	210 bar	250 bar

## Geräusch- und Vibrationsangaben

 Schalldruckpegel $L_{PA}$ <sup>1)</sup> .....	69,9 dB (A)	69,9 dB (A)	69,9 dB (A)	69,9 dB (A)
 Schalleistungspegel $L_{WA}$ <sup>1)</sup> .....	85,2 dB (A)	85,2 dB (A)	85,2 dB (A)	85,2 dB (A)
Schwingungsemissionswert $a_h$ .....	2,5 m/s <sup>2</sup>	2,5 m/s <sup>2</sup>	2,5 m/s <sup>2</sup>	2,5 m/s <sup>2</sup>

<sup>1)</sup> Unsicherheit K = 3 db (A)

<sup>2)</sup> Ausführung wie 01963 mit zusätzlichem Spaltstern

**WARNUNG** Der tatsächliche Schwingungsemissionswert kann sich je nach Art und Weise der Anwendung vom angegebenen Wert unterscheiden.

Der Schwingungspegel kann für den Vergleich von Elektrowerkzeugen miteinander verwendet werden.

Er eignet sich auch für eine vorläufige Einschätzung der Schwingungsbelastung.

Für eine genaue Abschätzung der Schwingungsbelastung sollten auch die Zeiten berücksichtigt werden, in denen das Gerät abgeschaltet ist oder zwar läuft, aber nicht tatsächlich im Einsatz ist. Dies kann die Schwingungsbelastung über den gesamten Arbeitszeitraum deutlich reduzieren.

Legen Sie zusätzliche Sicherheitsmaßnahmen zum Schutz der Bedienperson vor der Wirkung von Schwingungen fest wie zum Beispiel: Wartung von Elektrowerkzeug und Einsatzwerkzeugen, Warmhalten der Hände, Organisation der Arbeitsabläufe.



Benutzen Sie das Gerät erst nachdem Sie die Bedienungsanleitung aufmerksam gelesen und verstanden haben. Beachten Sie alle in der Anleitung aufgeführten Sicherheitshinweise. Verhalten Sie sich verantwortungsvoll gegenüber anderen Personen. Falls über den Anschluss und die Bedienung des Gerätes Zweifel entstehen sollten, wenden Sie sich an den Kundendienst.

## Bestimmungsgemäße Verwendung

Der Holzspalter ist ausschließlich zum Zerkleinern von Brennholz in Faserrichtung bestimmt. Unter Berücksichtigung der technischen Daten und Sicherheitshinweise.

Beim Spalten ist unbedingt darauf zu achten, dass das zu spaltende Holz nur auf dem Riffelblech der Bodenplatte oder auf dem Riffelblech vom Spalttisch aufliegt.

Die Anweisung bezüglich Montage, Betrieb, Wartung, Reparatur und dgl. sind dringend einzuhalten, um Gefahren auszuschließen und Schäden zu vermeiden.

Bitte beachten Sie das dieses Gerät bestimmungsgemäß nicht für den gewerblichen Einsatz konstruiert sind.



Sorgen Sie dafür, dass sich keine Personen während des Betriebs im Arbeitsbereich aufhalten, bzw. ausreichenden Sicherheitsabstand einhalten.



Der Holzspalter ist nur für den Betrieb durch 1 Person ausgelegt. Es dürfen nie zwei oder mehrere Personen an einer Maschine arbeiten.

Es ist strengstens untersagt, den Holzspalter mit zwei Personen zu bedienen, indem eine Person das Holz hält und die zweite Person die Spannpitzen betätigt.

Dieses Gerät darf nur wie angegeben bestimmungsgemäß verwendet werden. Bei Nichtbeachtung der Bestimmungen, aus den allgemein gültigen Vorschriften sowie den Bestimmungen aus dieser Anleitung, kann der Hersteller für Schäden nicht verantwortlich gemacht werden.

## Sicherheitshinweise

### Netzanschluss



**GEFAHR! Stromschlag! Es besteht Verletzungsgefahr durch elektrischen Strom!**



**Der Betrieb ist nur mit Fehlerstrom-Schutzschalter (RCD max. Fehlerstrom 30mA) zulässig.**

Alle Hydraulikleitungen müssen vor jeder Inbetriebnahme auf einwandfreien Zustand geprüft werden.

Spannung überprüfen. Die auf dem Typenschild angegebenen technischen Daten müssen mit der Spannung des Stromnetzes übereinstimmen.

Den Stecker des Stromkabels an einer Steckdose mit passender Form, Spannung und Frequenz anschließen, die den geltenden Vorschriften entspricht.

Nur bei 400 Volt-Geräten: Unbedingt auf Drehrichtung (siehe Motorpfeil) des Motors achten, da ein Betrieb in die falsche Drehrichtung die Ölpumpe beschädigt. In diesem Fall erlischt jeglicher Garantieanspruch. Wenn erforderlich, Drehrichtung durch Umpolung des Steckers.

Entsprechend den Bestimmungen der Berufsgenossenschaften „CE“ usw., sind alle Spalter mit Unterspannungsauslösung im Schalter ausgestattet. Dies verhindert ein selbstständiges Wiederanlaufen bei Stomunterbrechungen durch Stromausfall, unbeabsichtigtes Ziehen des Steckers, defekte Sicherung usw. Grundsätzlich muss das Gerät wieder durch Drücken des grünen Einschaltknopfes neu eingeschaltet werden.

Ein bewusstes Festhalten bzw. Blockieren des Einschaltknopfes bei fehlender Nulleitung, führt automatisch zum Ausfall des Schalters. In diesem Fall, der nachträglich überprüfbar ist, erlischt die Garantie.

- Das Gerät erfüllt die Anforderungen der EN 61000-3-11 und unterliegt Sonderanschlussbedingungen. Das heißt, dass eine Verwendung an beliebigen freiwählbaren Anschlusspunkten nicht zulässig ist.
- Das Gerät kann bei ungünstigen Netzverhältnissen zu vorübergehenden Spannungsschwankungen führen.
- Das Gerät ist ausschließlich zur Verwendung an Anschlusspunkten vorgesehen, die eine maximale zulässige Netzimpedanz von  $Z_{max} = 0,233 \Omega$  nicht überschreiten.
- Sie müssen als Benutzer sicherstellen, wenn nötig in Rücksprache mit Ihrem Energieversorgungsunternehmen, dass Ihr Anschlusspunkt, an dem Sie das Gerät betreiben möchten, die oben genannte Anforderung erfüllt.

### Arbeitsbereich

Zum sicheren Holzspalten ist es dringend erforderlich, dass der Arbeitsbereich eben und trittfest ist, und daß eine ausreichende Bewegungsfreiheit gewährleistet ist. Zum An- und Abtransport des Spalters ist es erforderlich, daß die Wege frei von Stolperstellen sind. Für eine ausreichende Beleuchtung des Arbeitsplatzes ist zu sorgen.

### Arbeitsvorbereitung

Vor Inbetriebnahme sind die Sicherheitseinrichtungen (insbesondere die Zwei-Hebel-Bedienung) auf Ihre Funktion zu prüfen.

- Beide Schaltgriffe nach unten und Spaltnesser nach unten bis ca. 5 cm über den Tisch fahren lassen
- Jeweils einen Schaltgriff loslassen, Spaltnesser bleibt in der gewählten Position stehen

**ACHTUNG!** Vergewissern Sie sich vor jeder Inbetriebnahme, dass der Spaltnest fest und sicher am Spalter befestigt ist.

### Betrieb

Bei Reparatur- oder Wartungsarbeiten, sowie beim Verlassen des Holzspalters, ist die Stromzufuhr durch Drücken des roten Knopfes am Schalter und durch Ziehen des Netzsteckers zu unterbrechen. Die

Stromzufuhr nur durch das Schalten in Aus-Stellung zu unterbrechen ist nicht ausreichend.

Die Benutzung eines Holzspalters kann mit Gefahren verbunden sein. Es dürfen deshalb nur eingewiesene und erfahrene Personen damit umgehen und arbeiten. Das Bedienpersonal muß eng anliegende Kleidung sowie Schutzschuhe tragen.

## Restrisiken

 Trockenes und abgelagertes Holz kann beim Spaltvorgang explosionsartig aufspringen und den Bediener im Gesicht verletzen. Bitte tragen Sie entsprechende Schutzkleidung!

 Holzteile die während eines Spaltvorgangs entstehen, können herunterfallen und speziell Füße der arbeitenden Person verletzen.

 Während des Spaltvorgangs kann es durch Absenken des hydraulischen Messers zu Quetschungen oder Abtrennungen von Körperteilen kommen.

 Es besteht die Gefahr, dass sich astiges Spaltgut beim Spaltvorgang verklemmt. Bitte beachten Sie, dass das Holz beim Herauslösen stark unter Spannung steht und ihre Finger im Spaltriss gequetscht werden können.

 **Achtung!**  
Grundsätzlich nur rechtwinklig abgeschnittene Holzstücke spalten!  
Schräg abgeschnittene Holzstücke können beim Spaltvorgang wegrutschen!  
Insbesondere bei Verwendung einer Spaltkeilverlängerung kann dies zu Verletzungen führen bzw. Schäden am Spaltmesser verursachen!

## Anforderungen an den Bediener

Der Bediener muss vor Gebrauch des Gerätes aufmerksam die Bedienungsanleitung gelesen und verstanden haben.

**Qualifikation:** Außer einer ausführlichen Einweisung durch eine sachkundige Person ist keine spezielle Qualifikation für den Gebrauch des Gerätes notwendig.

**Mindestalter:** Das Gerät darf nur von Personen betrieben werden, die das 18. Lebensjahr vollendet haben. Eine Ausnahme stellt die Benutzung als Jugendlicher dar, wenn die Benutzung im Zuge einer

Berufsausbildung zur Erreichung der Fertigkeit unter Aufsicht eines Ausbilders erfolgt.

**Schulung:** Die Benutzung des Gerätes bedarf lediglich einer entsprechenden Unterweisung durch eine sachkundige Person bzw. die Bedienungsanleitung. Eine spezielle Schulung ist nicht notwendig.

## Verhalten im Notfall

Leiten Sie die der Verletzung entsprechend notwendigen Erste Hilfe Maßnahmen ein und fordern Sie schnellst möglich qualifizierte ärztliche Hilfe an. Bewahren Sie den Verletzten vor weiteren Schädigungen und stellen Sie diesen ruhig. Für einen eventuell eintretenden Unfall sollte immer ein Verbandskasten nach DIN 13164 am Arbeitsplatz griffbereit vorhanden sein. Dem Verbandskasten entnommenes Material ist sofort wieder aufzufüllen. Wenn Sie Hilfe anfordern, machen Sie folgende Angaben:

1. Ort des Unfalls
2. Art des Unfalls
3. Zahl der Verletzten
4. Art der Verletzungen

## Wartung

 **Vor Durchführung jeglicher Arbeiten am Gerät immer den Stecker aus der Steckdose ziehen.**

Führen Sie vor Benutzung stets eine Sichtprüfung durch, um festzustellen, ob das Gerät, insbesondere Schneiderwerkzeuge, Befestigungsteile und die gesamte Schneideeinheit, beschädigt ist.

Das Gerät darf nicht benutzt werden falls es beschädigt ist oder die Sicherheitseinrichtungen defekt sind. Tauschen Sie abgenutzte und beschädigte Teile aus.

Die Hydraulik-Schläuche und Verbindungen müssen bei ca. 4 Betriebsstunden auf ihre Dichtigkeit überprüft werden und –wenn erforderlich– nachgezogen werden.

Falls das Gerät defekt ist, hat die Reparatur ausschließlich durch den Kundendienst zu erfolgen.

Nur Originalzubehör und Originalersatzteile verwenden.

Die Maschine und deren Komponenten nicht mit Lösemittel, entzündlichen oder giftigen Flüssigkeiten reinigen. Zum Reinigen nur ein feuchtes Tuch benutzen.

Nur ein regelmäßig gewartetes und gut gepflegtes Gerät kann ein zufriedenstellendes Hilfsmittel sein.



Wartungs- und Pflegemängel können zu unvorhersehbaren Unfällen und Verletzungen führen.

Bei Bedarf finden Sie die Ersatzteilliste im Internet unter [www.guede.com](http://www.guede.com).

## Symbole



Bedienungsanleitung lesen



Schutzbrille tragen!  
Gehörschutz tragen!



Sicherheitshandschuhe benutzen!



Sicherheitsschuhe benutzen



Kraft anwenden



Vorsicht! Bewegte Maschinenteile!



Nur für Betrieb durch 1 Person!



Nicht in den Spaltbereich greifen!



Vor Nässe schützen. Die Maschine nicht dem Regen aussetzen.



WARNUNG/Achtung!



Achtung, elektrische Spannung



Achtung heiße Oberfläche!  
Verbrennungsgefahr!



Warnung vor Handverletzung



Abstand von Personen  
Achten Sie darauf, dass sich keine Personen im Gefahrenbereich aufhalten.



Warnung vor wegschleudernden Teilen



Warnung vor Stolpergefahr



Warnung vor Handverletzung durch das Spaltmesser



Drehrichtung des Motors



Für die Durchführung sind 2 Personen erforderlich.



Schadhafte und/oder zu entsorgende Geräte müssen an den dafür vorgesehenen Recycling-Stellen abgegeben werden.



Vor Nässe schützen



Packungsorientierung oben

## Gewährleistung

Die Gewährleistungszeit beträgt 12 Monate bei gewerblicher Nutzung, 24 Monate für Verbraucher und beginnt mit dem Zeitpunkt des Kaufs des Gerätes.

Die Gewährleistung erstreckt sich ausschließlich auf Mängel, die auf Material- oder Herstellungsfehler zurückzuführen sind. Bei Geltendmachung eines Mangels im Sinne der Gewährleistung ist der Kaufbeleg - der das Verkaufsdatum auszuweisen hat - mit Verkaufsdatum beizufügen.

Von der Gewährleistung ausgeschlossen sind unsachgemäße Nutzung, wie z. B. Überlastung des Gerätes, Gewaltanwendung, Beschädigungen durch Fremdeinwirkung, Fremdkörper, sowie Nichtbeachtung der Gebrauchs- und Aufbauanleitung und normaler Verschleiß.

**Wichtige Kundeninformation**

Bitte beachten Sie, dass eine Rücksendung innerhalb oder auch außerhalb der Gewährleistungszeit grundsätzlich in der Originalverpackung erfolgen sollte. Durch diese Maßnahme werden unnötige Transportschäden und deren oft strittige Regelung wirkungsvoll vermieden. Nur im Originalkarton ist Ihr Gerät optimal geschützt und somit eine reibungslose Bearbeitung gesichert.

Auf der Homepage der Firma Güde GmbH & Co. KG ([www.guede.com](http://www.guede.com)) im Bereich Service helfen wir Ihnen schnell und unbürokratisch weiter. Bitte helfen Sie uns Ihnen zu helfen. Um Ihr Gerät im Reklamationsfall identifizieren zu können benötigen wir die Seriennummer sowie Artikelnummer und Baujahr. Alle diese Daten finden Sie auf dem Typenschild. Um diese Daten stets zur Hand zu haben, tragen Sie diese bitte unten ein.

Seriennummer:

Artikelnummer:

Baujahr:

Tel.: +49 (0) 79 04 / 700-360

Fax: +49 (0) 79 04 / 700-51999

E-Mail: [support@ts.guede.com](mailto:support@ts.guede.com)

**Service**







Sie haben technische Fragen? Eine Reklamation? Benötigen Ersatzteile oder eine Bedienungsanleitung?

**Fehlerbehebung**



Störung	Ursache	Behebung
Motor läuft nicht an	Kein Strom an der Steckdose	Netzsicherung prüfung
	Elektrische Verlängerungsleitung defekt	Netzstecker ziehen, prüfen, austauschen
	Falsche Anschlussleitung	Anschluss 5 adrig, bei 2,5 mm <sup>2</sup> Querschnitt
	Schalter Kondensator defekt	Maschine von Elektro-Fachkraft überprüfen lassen
Falsche Motordrehrichtung	Falschanschluss	Phasenwender in Gerätestecker mit Schraubendreher drehen
Keine Spaltnesserbewegung	Zweihandschalt und-Auslösehebel nachstellen	Steuerventil defekt Austausch nur durch Service
Spalter hat keine Leistung	Falsche Drehrichtung	Drehrichtung durch Fachmann ändern
	Zu wenig Hydrauliköl	Hydrauliköl nachfüllen
	Auslösestange verbogen; Hydraulikstößel am Ventil wird nicht ganz eingedrückt	Alle Schrauben am Auslösegestänge kontrollieren Zugstange nachstellen, damit der Hydraulikstößel am Ventil ganz eingedrückt wird.
	Holz hat viele Äste und das Spaltnesser bleibt stecken	Spaltnesser einfetten
	Bedienarm verbogen	Bedienarm in die Ausgangsposition zurückbringen
Grüner Einschaltknopf hält nicht nach Eindrücken	Defekte Sicherung usw.	Kabel überprüfen
	2-Phasenlauf	
Hydraulikpumpe pfeift, Spaltnesser läuft ruckartig	Ölverlust, Bodenverschmutzung	Verschraubung nachziehen Schläuche austauschen
	Zu wenig Hydrauliköl	Hydrauliköl nachfüllen

## Technical Data

### Log splitter

	DHH 1050/8 TC	DHH 1050/10 TP	BASIC 10T/DTS	DHH 1250/12 T
Art. No .....	01963/01999	02004	02040	01962
 Service connection.....	400 Volt~50 Hz	400 Volt~50 Hz	400 Volt~50 Hz	400 V~50 Hz
 Motor output, S6/40%.....	3,5 kW	3 kW	4,0 kW	4 kW
Engine speed.....	1400 min <sup>-1</sup>	2820 min <sup>-1</sup>	1400 min <sup>-1</sup>	1440 min <sup>-1</sup>
 Max. splitting pressure.....	8 t	10 t	10 t	12 t
Max. splitting uplift.....	490 mm	490 mm	510 mm	550 mm
Forward speed.....	0,04 - 0,05 m/s	0,03 - 0,04 m/s	0,03 m/s	0,03 m/s
Reverse speed.....	0,10 - 0,12 m/s	0,16 m/s	0,15 m/s	0,15 m/s
Weight.....	108 kg	132 kg	177 kg	182 kg
 max. Split material lengths.....	1040 mm	1050 mm	1350 mm	1350 mm
 Max. splitting diameter.....	300 mm	400mm	400mm	400 mm
Splitting post.....	100 x 100 mm	120 x 120 mm	120 x 120 mm	120 x 120 mm
 Table size.....	300 x 310 mm	380 x 300 mm	380 x 300 mm	380 x 300mm
Hydraulics tank (HLP 46).....	3,4 l	5 l	8 l	8 l
Max. hydraulic pressure.....	210 bar	210 bar	210 bar	250 bar

### Noise and Vibration Information

 Sound pressure level $L_{PA}^{1)}$ .....	69,9 dB (A)	69,9 dB (A)	69,9 dB (A)	69,9 dB (A)
 Sound power level $L_{WA}^{1)}$ .....	85,2 dB (A)	85,2 dB (A)	85,2 dB (A)	85,2 dB (A)
Vibration emission value $a_h$ .....	2,5 m/s <sup>2</sup>	2,5 m/s <sup>2</sup>	2,5 m/s <sup>2</sup>	2,5 m/s <sup>2</sup>

<sup>1)</sup> Uncertainty K = 3 db (A)

**WARNING** The vibration emission level will vary because of the ways in which a power tool can be used and may increase above the level given in this information sheet.

The vibration emission level may be used to compare one tool with another.

It may be used for a preliminary assessment of exposure.

An accurate estimate of the vibratory load should also take into account the times when the tool is shut down or when it is running but not actually in use. This may significantly reduce the vibratory load over the total working period.

Identify additional safety measures to protect the operator from the effects of vibration such as: maintain the tool and the accessories, keep the hands warm, organisation of work patterns.



Read and understand the operating instructions before using the appliance. Abide by all the safety measures stated in the service manual. Act responsibly toward third parties.

In case of any doubts about connection and operation refer please to our customer center

### Specified Conditions Of Use

The wood splitter has only been designed to split wood in the fibre direction. Respecting technical data and safety precautions.

When splitting, it is essential to make sure the split wood only contacts the checkered sheet of the bottom plate or the checkered sheet of the splitting desk.

It is essential to follow instructions for installation, operation, repairs, etc. to prevent hazards and damage.

Please do not forget that this machine, as designed, is not intended for industrial use.



Make sure there are no persons in the working area during operation or make sure such persons keep a sufficient safety distance.



The wood splitter has been designed to be operated by 1 person. The machine must never be operated by two or more persons.

Wood splitter being operated by two persons, with one holding a piece of wood and the other controlling the clamps is strictly prohibited.

Do not use this product in any other way as stated for normal use. Not observing general regulations in force and instructions from this manual does not make the manufacturer liable for damages.

## Safety Instructions

### Electrical connection

**⚠ WARNING! Electric shock! There is a risk of an injury caused by electric shock!**

**⚠ Operation is only allowed with a safety switch against stray current (RCD max. stray current of 30mA).**

Check the voltage. Technical data given on the type label must correspond with electric network voltage.

Insert the plug of the electrical cable in a socket of suitable shape, voltage and frequency complying with current regulations.

Only for 400 volt machines: It is essential to respect the engine rotation direction (see the arrow on the engine) as operation in wrong direction would damage the oil pump. Warranty claims cannot apply in such a case. Change the rotation direction by turning the connector polarity if necessary.

Pursuant to the provisions of „CE“ professional associations, etc., all splitters are fitted with an undervoltage release in the switch. This will prevent accidental repeated starting in case of current interruption due to power failure, accidental unplugging, defective fuse, etc. The machine must necessarily be turned on again by repeated pressing of the green switch.

Willful holding or blocking of the switch, unless being a neutral, will automatically lead to switch failure. The warranty will not apply in such a case that must naturally be checked.

- The machine meets the EN 61000-3-11 requirements and is subject to special connection conditions. That means that a use on optional points of connection is not allowed.
- The machine may cause temporary voltage fluctuation in adverse conditions.
- The machine has only been designed to be used on points of connection not exceeding the maximum allowable network impedance  $Z_{max} = 0.233 \Omega$ .
- As a user, you must make sure, after consultation with your energy provider, if necessary, that your point of connection on which the machine is to be operated meets the requirements above.

### Working area

For safe wood splitting, it is essential that the working area is flat and slip-resistant and that a sufficient space for moving is provided. To take the wood splitter to your home, it is necessary there are no obstacles in the way, i.e. no risk of tripping. Adequate lighting of the working area needs to be provided.

### Work preparation

Before putting the machine into operation, working of the safety guards (two-lever operation system, in particular) must be checked.

- Put both control levers down and the splitter knife down, app. 5 cm above the desk.
- One control lever to be released at all times, with the splitter knife remaining in the selected position.

CAUTION! Whenever the machine is to be put into operation, make sure the splitter desk is firmly and safely fitted to the machine.

### operation

Power supply must be interrupted by pressing the red button on the switch and unplugging the machine for any repair or servicing work or when leaving the wood splitter. Turning to the Off position is not enough to interrupt the power supply.

Using the wood splitter may lead to some hazards. Therefore, the machine may only be handled by instructed and experienced persons. The operator must wear close-fitting clothing and safety shoes.

### Residual risks

**⚠ Dry and dried-up wood may jump up when being split and injure the face of the operator. Adequate protective clothes to be worn!**

**⚠ Wooden pieces produced during splitting may fall down and injure legs of the operator.**

 When splitting wood, parts of body may be crushed or separated due to hydraulic knife lowering.

 There is a risk of branchy wood getting stuck when being split. Please be advised that wood being separated is under heavy pressure and your fingers may get squeezed in the gap.

 **Caution!**  
Pieces of wood cut at the right angle to be split only!  
Diagonally cut pieces of wood may slip when cutting!  
This may cause personal injury or damage to the splitter knife especially when using the gap extension by wedge!

## Requirements for operating staff

The operating staff must carefully read the Operating Instructions before using the appliance.

**Qualification:** Apart from the detailed instructions by a professional, no special qualification is necessary for appliance using.

**Minimum age:** Persons over 18 years of age can only work on the appliance. An exception includes youngsters trained in order to reach knowledge under supervision of the trainer during occupational education.

**Training:** Using the appliance only requires corresponding training by a professional or the Operating Instructions. No special training is necessary.

## Emergency procedure

Conduct a first-aid procedure adequate to the injury and summon qualified medical attendance as quickly as possible. Protect the injured person from further harm and calm them down. For the sake of eventual accident, in accordance with DIN 13164, a workplace has to be fitted with a first-aid kit. It is essential to replace any used material in the first-aid kit immediately after it has been used.

If you seek help, state the following pieces of information:

1. Accident site
2. Accident type
3. Number of injured persons
4. Injury type(s)

## Maintenance

 **Unplug the machine before any work on it.**

Carry out a visual inspection before any use to make sure the appliance, especially the cutting tools, fastening parts and the entire cutting unit are not damaged.

The appliance must not be used if damaged or safety equipment is defective. Replace any worn-out and damaged parts.

The hydraulic hoses and connections must be checked if tight enough after app. 4 hours of operation and tightened if necessary.

If the device is defective, the repair has to be made exclusively by the customer service.

Use only original accessories and original spare parts.

Never clean the machine and its components with solvents, flammable or toxic liquids. Use only a damp cloth making.

Only a regularly maintained and treated appliance can serve as a satisfactory aid. Insufficient maintenance and care can lead to unforeseen accidents and injuries.

If necessary, a list of spare parts can be found at [www.guede.com](http://www.guede.com).

## Symbols



Read the Operating Instructions



Wear eye protective goggles!  
Wear ear protectors!



Safety gloves to be used!



Safety shoes to be used



Use of crane



Caution! Moving parts of the machine!



To be operated by 1 person only!



Do not touch in the splitting area!



Protect against humidity. Never expose tool to rain.



WARNING/Caution!



Dangerous voltage



Caution - hot surface!  
Danger of burns !



Warning against hand injuries



Keep distance of persons  
Observe to keep out of dangerous zone.



Warning against thrown-off items



Warning against a risk of tripping



Warning against hand injury by the  
splitter knife



Engine rotation direction



2 people are needed for implementation.



Any damaged or disposed devices must  
be delivered to appropriate collection  
centres.



Protect against humidity



This side up

## Warranty

Warranty period of 12 months applies to commercial use and 24 months applies to private use and commences on the day of purchase of the device.

Warranty applies exclusively to failures due to defective material or workmanship. An original sale slip with indication of date of sale must be presented in case of claiming for the warranty rights.

Warranty does not cover unprofessional use such as device overload, violent use, damage caused by third party or foreign materials, failure to comply with operations and assembly manual, and normal wear and tear.

### Important information for the customer

Please be sure to know that returning the product in or after the warranty period must be made in the original packaging.

## Service

Do you have any technical questions? Any claim? Do you need any spare parts or operating instructions? We will quickly help you and without needless bureaucracy at our web pages at [www.guede.com](http://www.guede.com) in the Servicing part. Please help us be able to help you. In order to identify your device in case of claim we need the serial No., product No. and year of production. All this data can be found on the type label. Please enter it here for future reference:

Serial No.:

Art. No.:

Year of production:

Tel.: +49 (0) 79 04 / 700-360









Fax: +49 (0) 79 04 / 700-51999

E-Mail: [support@ts.guede.com](mailto:support@ts.guede.com)



## Failure removal

Failures	Causes	Removal
Engine does not start	No power in the socket	Check the fuse
	Defective electric extension cable	Pull the plug out, check it, replace it
	Wrong connecting cable	5-wire connection at 2.5 mm <sup>2</sup> cross section
	Defective condenser switch	Have the machine checked by a professional electrician
Wrong engine rotation direction	Wrong connection	Use a screwdriver to turn the phase-changing switch in the power supply
Splitting knife is not moving	Adjust the two-hand control and starting levers	Defective control valve - to be replaced in a service centre only
Splitter has no power	Wrong rotation direction	Have the rotation direction changed by a professional
	Few hydraulic oil	Hydraulic oil to be added
	Trigger is bent; hydraulic piston on the valve is not fully seated	Check all screws on the trigger Adjust the trigger so that the hydraulic piston on the valve is fully seated
	Wood has many knobs and the splitting knife is getting stuck	Lubricate the splitting knife
	Control arm is bent	Put the control arm back to the starting position
The green supply button does not hold after being pressed	Defective fuse, etc.	Check the cable
	2-phase running	
Hydraulic pump is whistling, splitting knife running jerkily	Oil loss, bottom contamination	Tighten the screws replace the hose
	Few hydraulic oil	Hydraulic oil to be added

## Caractéristiques Techniques

Fendeur de bois	DHH 1050/8 TC	DHH 1050/10 TP	BASIC 10T/DTS	DHH 1250/12 T
N° de commande.....	01963/01999	02004	02040	01962
 Alimentation.....	400 Volt~50 Hz	400 Volt~50 Hz	400 Volt~50 Hz	400 V~50 Hz
 Puissance du moteur, S6/40%.....	3,5 kW	3 kW	4,0 kW	4 kW
otáčky motoru.....	1400 min <sup>-1</sup>	2820 min <sup>-1</sup>	1400 min <sup>-1</sup>	1440 min <sup>-1</sup>
 Pression maximale de fendage.....	8 t	10 t	10 t	12 t
Levée maximale de fendage.....	490 mm	490 mm	510 mm	550 mm
 Vitesse de marche avant.....	0,04 - 0,05 m/s	0,03 - 0,04 m/s	0,03 m/s	0,03 m/s
 Vitesse de marche arrière.....	0,10 - 0,12 m/s	0,16 m/s	0,15 m/s	0,15 m/s
 Poids.....	108 kg	132 kg	177 kg	182 kg
 max. Longueurs du matériel à refendre.....	1040 mm	1050 mm	1350 mm	1350 mm
 Diamètre maximal de fendage.....	300 mm	400mm	400mm	400 mm
Colonne de fendage.....	100 x 100 mm	120 x 120 mm	120 x 120 mm	120 x 120 mm
 Velikost stolu.....	300 x 310 mm	380 x 300 mm	380 x 300 mm	380 x 300mm
Réservoir d'hydraulique (HLP 46).....	3,4 l	5 l	8 l	8 l
Pression hydraulique maximale.....	210 bar	210 bar	210 bar	250 bar

### Informations sur le bruit et les vibrations

 Niveau de pression acoustique $L_{PA}^{1)}$ .....	69,9 dB (A)	69,9 dB (A)	69,9 dB (A)	69,9 dB (A)
 Niveau d'intensité acoustique $L_{WA}^{1)}$ .....	85,2 dB (A)	85,2 dB (A)	85,2 dB (A)	85,2 dB (A)
Valeur d'émission vibratoire $a_h$ .....	2,5 m/s <sup>2</sup>	2,5 m/s <sup>2</sup>	2,5 m/s <sup>2</sup>	2,5 m/s <sup>2</sup>

<sup>1)</sup> Incertitude K = 3 db (A)

**AVERTISSEMENT** Le niveau réel des vibrations peut différer de la valeur indiquée dans ces consignes en fonction du type et du mode d'utilisation.

Le niveau des vibrations peut être utilisée pour la comparaison mutuelle des appareils électriques.

Convient également pour l'examen préalable de la charge par vibrations.

Pour estimer de manière exacte la charge par vibrations pendant une certaine durée de travail, il faut également tenir compte des temps d'arrêt ou de marche à vide de l'appareil. Cela peut entraîner une réduction sensible du volume de charge par vibrations sur la durée totale de travail.

Définir les mesures de sécurité supplémentaires relatives à la protection de l'utilisateur contre les effets des vibrations, telles que : entretien technique des outils électriques et appareils, maintien de la chaleur des mains, organisation du travail.



Lisez attentivement ce mode d'emploi avant la première utilisation de la pompe et

assurez-vous de l'avoir bien compris. Respectez toutes les consignes de sécurité figurant dans le mode d'emploi. Comportez vous de façon responsable vis-à-vis d'autres personnes. Si vous avez des doutes en ce qui concerne le branchement et l'utilisation de l'appareil, contactez le service clients.

### Utilisation Conforme à la destination

La fendeuse de bûches est destinée exclusivement au fendage du bois dans le sens des fibres. Compte tenu des caractéristiques techniques et consignes de sécurité

Veillez lors du fendage à ce que le bois à fendre appuie seulement sur la tôle nervurée de la plaque ou sur la tôle nervurée de la table de fendage.

Il est absolument nécessaire de respecter le mode de montage, d'utilisation, des réparations, etc., afin d'éviter tout risque et dommage.

Notez que cette machine n'est pas conçue pour une utilisation industrielle.





Veillez à ce que personne ne se trouve dans la zone de travail pendant le fonctionnement de la machine où à ce que les personnes présentent respectent une distance de sécurité.



La fendeuse de bûches est dimensionnée pour être manipulée par une seule personne. Il est interdit de faire fonctionner la machine à deux ou plusieurs personnes.

L'utilisation de la fendeuse à deux, à savoir, une personne tient le bois à fendre et l'autre manipule les brides de serrage, est strictement interdite.

Ce dispositif peut être utilisé uniquement dans le but indiqué. Le fabricant décline toute responsabilité en cas de non respect des dispositions des règles en vigueur et des dispositions indiquées dans ce mode d'emploi.

## Instructions De Sécurité

### Branchement électrique.

**⚠ ATTENTION ! Électrocution! Il existe un risque d'électrocution!**

**⚠ Le fonctionnement est autorisé uniquement avec un disjoncteur différentiel (RCD courant de défaut maximal 30mA).**

Contrôlez la tension. Les caractéristiques techniques figurant sur la plaque signalétique doivent correspondre à la tension du secteur électrique.

Brancher la fiche du câble électrique dans une prise compatible en termes de forme, de tension et de fréquence, conformément aux normes en vigueur.

Seulement pour machines à 400 Volts.: Il est absolument indispensable de faire attention au sens des rotations du moteur (voir flèche du moteur), car les rotations dans le mauvais sens endommagent la pompe à l'huile. Dans ce cas, la garantie du fabricant ne sera pas appliquée. Si nécessaire, modifiez le sens des rotations en inversant la polarité du connecteur.

En conformité avec les dispositions des associations des professionnels „CE”, etc., toutes les fendeuses de bûches sont équipées d'un déclencheur à minimum de tension. Ceci permet d'éviter la remise en marche automatique en cas de coupure de courant, de retrait accidentel de la fiche, de fusible défectueux, etc.

La machine doit toujours être remise en marche en appuyant sur l'interrupteur vert.

Le maintien ou le blocage volontaire de l'interrupteur provoque, en cas d'absence de conducteur neutre, une défaillance automatique de l'interrupteur. Dans ce cas qui doit toujours être vérifié, la garantie ne s'applique pas.

- La machine répond aux exigences de la norme EN 61000-3-11 et est soumise aux conditions de branchement particulières. Cela signifie que l'utilisation sur des points de branchement librement choisis n'est pas acceptable.
- En cas de conditions défavorables du réseau, la machine peut provoquer des variations de tension temporaires.
- La machine est destinée exclusivement à l'utilisation sur des points de branchement qui ne dépassent pas l'impédance maximale acceptable  $Z_{max} = 0,233 \Omega$ .
- En tant qu'utilisateur, vous devez veiller, si nécessaire après consultation de votre fournisseur d'énergie, à ce que votre point de branchement sur lequel vous souhaitez faire fonctionner la machine, réponde aux exigences indiquées ci-dessus.

### Zone de travail

Pour un fendage en sécurité, il est absolument nécessaire que la zone de travail soit droite et résistante au glissement et que la liberté de mouvement suffisante soit assurée. Pour amener et enlever la fendeuse de bûches, il est nécessaire que les voies soient libres, sans risque de trébucher. Veillez à un bon éclairage du lieu de travail.

### Préparation du travail

Avant de mettre la machine en marche, contrôlez le fonctionnement des dispositifs de sécurité (en particulier la manipulation à deux leviers).

- Abaissez les deux leviers et laissez descendre le coin de la fendeuse jusqu'à environ 5 cm au-dessus de la table.
- Lâchez toujours un levier de commande, le coin de la fendeuse s'arrête dans la position choisie.

**ATTENTION!** Avant chaque mise en marche, assurez-vous que la table de la fendeuse de bûche est solidement et sûrement fixée sur la fendeuse.

### Fonctionnement

Lors des travaux de réparation ou d'entretien, ainsi que lorsque vous quittez la fendeuse de bûches, vous devez couper l'amenée de courant électrique en appuyant sur le bouton rouge sur l'interrupteur et en retirant la fiche de la prise. Couper le courant seulement en mettant l'interrupteur en position Arrêt n'est pas suffisant.

L'utilisation de la fendeuse de bûches peut représenter un risque. C'est pourquoi, elle doit être manipulée et utilisée pour le travail seulement par des personnes expérimentées. Le personnel manipulant doit porter une tenue adhérente et des chaussures de sécurité.

## Risques résiduels

⚠ Le bois sec peut être éjecté lors du travail et blesser le personnel manipulant au visage. Veuillez porter une tenue de protection adéquate !

⚠ Les parties coupées des morceaux de bois peuvent tomber et blesser les pieds de l'utilisateur.

⚠ Pendant le fendage, la descente du coin hydraulique peut provoquer le broyage ou l'amputation des parties du corps.

⚠ Risque de coincement du bois à nœuds. Notez que le bois est sous une forte pression, vous risquez de vous coincer les doigts dans la fente.

⚠ Attention!  
Štípat zásadně jen kousky dřeva uříznuté v pravém úhlu!  
Šikmo uříznuté kousky dřeva mohou při sekání uklouznout!  
Zejména při používání rozšíření mezery klínem to může způsobit zranění nebo poškození štípacího nože!

## Opérateur

L'opérateur doit lire attentivement la notice avant d'utiliser l'appareil.

**Qualification:** Mis à part l'instruction détaillée par un spécialiste, aucune autre qualification spécifique n'est requise.

**Âge minimal:** L'appareil peut être utilisé uniquement par des personnes de plus de 18 ans. Exception faite des adolescents manipulant l'appareil dans le cadre de l'enseignement professionnel sous la surveillance du formateur.

**Formation:** L'utilisation de l'appareil nécessite uniquement l'instruction par un spécialiste, éventuellement par la notice. Une formation spéciale n'est pas nécessaire.

## Conduite en cas d'urgence

Effectuez les premiers gestes de secours et appelez rapidement les premiers secours. Protégez le blessé d'autres blessures et calmez-le. Pour des raisons de risque d'accident, le lieu de travail doit être équipé d'une armoire à pharmacie selon DIN 13164. Il est nécessaire de compléter immédiatement le matériel pris dans l'armoire à pharmacie.

Si vous appelez les secours, fournissez les renseignements suivants:

1. Lieu d'accident
2. Type d'accident
3. Nombre de blessés
4. Type de blessure

## Entretien

⚠ **Avant de procéder à n'importe quelle intervention sur la machine, retirez la fiche de la prise.**

Avant l'utilisation, procédez à un contrôle visuel, afin de constater si l'appareil n'est pas endommagé, en particulier les outils de coupe, les pièces de fixation et toute l'unité de coupe.

Il est interdit d'utiliser l'appareil si les dispositifs de protection sont défectueux ou endommagés. Remplacez les pièces usées ou endommagées.

L'étanchéité des tuyaux et des raccords hydrauliques doit être contrôlée et éventuellement les raccords resserrés après environ 4 heures de fonctionnement.

Les réparations d'un appareil défectueux doivent être réalisées exclusivement par le service après-vente.

Utiliser uniquement des accessoires et des pièces de rechange d'origine.

Ne pas nettoyer l'appareil et ses composants à l'aide de solvants et de liquides inflammables ou toxiques. Utiliser uniquement un chiffon humide, en veillant d'abord à ce que la fiche soit débranchée de la prise électrique.

Seul un appareil régulièrement entretenu et traité peut donner satisfaction. Un entretien insuffisant peut engendrer des accidents et des blessures

En cas de besoin, vous trouverez la liste de pièce détachées sur les pages web [www.guede.com](http://www.guede.com).

## Symboles



Lisez le mode d'emploi avant l'utilisation.



Portez des lunettes de protection!

Portez une protection auditive!



Portez des gants de sécurité !



Portez des chaussures de sécurité.



Utilisation d'une grue.



Attention ! Partie mobiles de la machine !



Utilisation par 1 seule personne !



Ne mettez pas les mains dans la zone de fendage !



Protégez de l'humidité. Ne pas exposer la machine à la pluie.



AVERTISSEMENT/Attention!



Attention: présence de courant électrique



Attention - surface chaude !  
Risque de brûlure!



Danger de blessure des mains



Distance des personnes  
Veillez à ce que personne ne se trouve dans la zone dangereuse.



Avertissement – éjection d'objets



Avertissement - risque de trébuchement



Varování před poraněním ruky štípacím nožem



Sens de rotation du moteur



La réalisation nécessite 2 personnes.



Déposez les appareils défectueux et/ou destinés à liquidation au centre de ramassage correspondant.



Protégez de l'humidité



Sens de pose

## Garantie

La durée de la garantie est de 12 mois en cas d'une utilisation industrielle et de 24 mois pour le consommateur final. La période de garantie commence à courir à compter de la date d'achat de l'appareil.

La garantie s'applique exclusivement sur les défauts de matériel ou des défauts de fabrication. En cas de réclamation pendant la durée de la garantie, veuillez joindre l'original du justificatif d'achat comportant la date d'achat.

La garantie ne couvre pas une utilisation incompétente, telle que surcharge de l'appareil, utilisation de force, endommagement par une personne étrangère ou un objet étranger, non respect du mode d'emploi et du mode de montage et usure normale.

### Informations importantes pour le client.

Nous vous informons que l'appareil doit être retourné pendant la durée de la garantie ou après la garantie dans son emballage d'origine. Cette mesure permet d'éviter efficacement l'endommagement inutile lors du transport. L'appareil est protégé de façon optimale seulement dans l'emballage d'origine et son traitement continu est ainsi assuré.

## Service

Vous avez des questions techniques ? Une réclamation ? Vous avez besoin de pièces détachées ou d'un mode d'emploi ? Nous vous aiderons rapidement et sans bureaucratie inutile par l'intermédiaire de nos pages Web [www.guede.com](http://www.guede.com) dans la rubrique Service. Aidez-nous pour que nous puissions vous aider. Pour identifier votre appareil en cas de réclamation, nous avons besoins du numéro de série, numéro de produit et l'année de fabrication. Toutes ces informations se trouvent sur la plaque signalétique. Pour avoir ces informations toujours à porté de main, veuillez les inscrire ici :

Numéro de série:

Numéro de commande :

Année de fabrication:

Tel.: +49 (0) 79 04 / 700-360









Fax: +49 (0) 79 04 / 700-51999

E-Mail: [support@ts.guede.com](mailto:support@ts.guede.com)



## Résolution d'une panne

Panne	Cause	Suppression
Moteur ne démarre pas	Pas de courant dans la prise	Contrôlez le fusible
	Rallonge électrique défectueuse	Retirez la fiche, contrôlez, remplacez-la.
	Câble d'alimentation défectueux	Raccord à 5 conducteurs, section 2,5 mm <sup>2</sup>
	Interrupteur du condensateur défectueux	Faites contrôler la machine par un électricien.
Sens des rotations du moteur incorrect.	Raccord incorrect	Tournez la phase dans l'amenée d'alimentation à l'aide d'un tournevis.
Le coin de fendage ne bouge pas.	Réglez la commande à deux leviers et les leviers de descente.	Valve de régulation défectueuse, remplacement seulement par un atelier de réparations.
Fendeuse sans puissance	Mauvaise direction des rotations	Faites modifier le sens des rotations par un spécialiste.
	Manque d'huile hydraulique.	Complétez l'huile hydraulique
	Tige de descente courbé; piston hydraulique sur la valve n'adhère pas complètement.	Contrôlez toutes les vis sur la tige de descente. Réglez la tige, de façon à ce que le piston hydraulique sur la valve adhère.
	Le bois présente de nombreux nœuds et le coin de fendage coincide.	Graissez le coin de fendage.
	Le bras de commande est courbé.	Remettez le bras de commande à sa position initiale.
Le bouton vert d'alimentation ne tient pas après son enfoncement.	Fusible défectueux, etc.	Contrôlez le câble
	Marche biphasée	
La pompe hydraulique siffle, le coin marche par à-coups	Perte d'huile, encrassement du fond.	Serrez le boulonnage Remplacez le tuyaux
	Manque d'huile hydraulique.	Complétez l'huile hydraulique

## Dati Tecnici

Spaccatrice dei tronchi idraulica	DHH 1050/8 TC	DHH 1050/10 TP	BASIC 10T/DTS	DHH 1250/12 T
Cod. ord.:	01963/01999	02004	02040	01962
 Allacciamento	400 Volt~50 Hz	400 Volt~50 Hz	400 Volt~50 Hz	400 V~50 Hz
 Potenza del motore, S6/40%	3,5 kW	3 kW	4,0 kW	4 kW
Giri del motore	1400 min <sup>-1</sup>	2820 min <sup>-1</sup>	1400 min <sup>-1</sup>	1440 min <sup>-1</sup>
 Max. pressione di spaccatura	8 t	10 t	10 t	12 t
Max. corsa di spaccatura	490 mm	490 mm	510 mm	550 mm
 Velocità avanti	0,04 - 0,05 m/s	0,03 - 0,04 m/s	0,03 m/s	0,03 m/s
 Velocità indietro	0,10 - 0,12 m/s	0,16 m/s	0,15 m/s	0,15 m/s
 Peso	108 kg	132 kg	177 kg	182 kg
 max. Lunghezze del materiale da spaccare	1040 mm	1050 mm	1350 mm	1350 mm
 Max. diametro per spaccatura	300 mm	400mm	400mm	400 mm
Colonna di spaccatura	100 x 100 mm	120 x 120 mm	120 x 120 mm	120 x 120 mm
 Dimensione del tavolo	300 x 310 mm	380 x 300 mm	380 x 300 mm	380 x 300mm
Serbatoio dell'idraulica (HLP 46)	3,4 l	5 l	8 l	8 l
Max. pressione idraulica	210 bar	210 bar	210 bar	250 bar

### Informazioni sulla rumorosità/sulle vibrazioni

 Livello di rumorosità $L_{PA}^{1)}$	69,9 dB (A)	69,9 dB (A)	69,9 dB (A)	69,9 dB (A)
 Potenza della rumorosità $L_{WA}^{1)}$	85,2 dB (A)	85,2 dB (A)	85,2 dB (A)	85,2 dB (A)
Valore di emissione dell'oscillazione $a_h$	2,5 m/s <sup>2</sup>	2,5 m/s <sup>2</sup>	2,5 m/s <sup>2</sup>	2,5 m/s <sup>2</sup>

<sup>1)</sup> Incertezza della misura K = 3 db (A)

**AVVERTENZA** Il livello reale delle vibrazioni, in dipendenza al tipo e modo dell'uso della lista, può essere diverso dal valore indicato nelle presenti istruzioni.

E' possibile utilizzare il livello delle vibrazioni per il confronto reciproco degli apparecchi elettrici.

E' adatto anche alla pre-valutazione del carico dalle vibrazioni

Per una valutazione precisa della sollecitazione da vibrazioni si deve tenere conto anche dei tempi in cui l'utensile è spento oppure è acceso senza però essere utilizzato. Questo può ridurre sensibilmente la sollecitazione da vibrazioni per l'intero periodo di tempo operativo.

Adottare misure di sicurezza supplementari per proteggere l'utilizzatore dall'effetto delle vibrazioni, come ad esempio: manutenzione dell'utensile elettrico e degli accessori, tenere le mani calde, organizzazione dello svolgimento del lavoro.



Usare l'apparecchio solo dopo aver letto con attenzione e capito le istruzioni per l'uso. Rispettare tutte le istruzioni di sicurezza riportate nel Manuale. Comportarsi con cura verso le altre persone. In caso dei dubbi sul collegamento ed uso dell'apparecchio, rivolgersi cortesemente al CAT.

### Use in conformità alla destinazione

Spaccalegna è destinato esclusivamente a spaccare la legna nel senso delle fibre. Con riferimento ai dati tecnici ed alle istruzioni di sicurezza

E' indispensabile attendersi durante la spaccatura a che la legna da spaccare appoggi bene sulla lamiera rigata della piastra del fondo oppure sulla lamiera rigata della tavola.

E' indispensabile rispettare le istruzioni di montaggio, per la funzione, per le riparazioni ecc., per evitare i pericoli e danni.

Non dimenticare, per favore, che questo apparecchio, secondo la sua destinazione, non è costruito per uso industriale.



Assicurare che durante l'esercizio non siano presenti nell'area di lavoro le persone non adatte, rispett. che mantengano la distanza sufficientemente sicura.



Spaccalegna è dimensionato solo per essere manovrato da unica persona. Con la macchina non devono mai lavorar due o più persone.

E' severamente vietato che lo spaccalegna sia manovrato da due persone in modo che una regge il pezzo e l'altra lavora sui fermi.

Questo impianto può essere utilizzato solo per lo scopo indicato. All'inadempimento delle istituzioni delle direttive generalmente valide e delle istituzioni nel presente Manuale il costruttore non assume alcuna responsabilità dei danni.

## Norme Di Sicurezza

### Attacco elettrico

**⚠ ATTENZIONE! La scossa elettrica! Esiste il rischio dell'infortunio dalla scossa elettrica!**

**⚠ L'esercizio è ammesso solo con l'interruttore di sicurezza alla corrente falsa (RCD max. corrente falsa 30 mA).**

Controllare la tensione. Dati tecnici indicati sulla targhetta devono corrispondere alla tensione di rete. Inserire la spina del cavo elettrico in una presa idonea per forma, tensione frequenza e conforme alle normative vigenti.

Solo per gli apparecchi 400V: E' indispensabile badare al senso di rotazione del motore (vedi la freccia sul motore); altrimenti, il funzionamento con senso dei giri scorretto provoca i danni sulla pompa d'olio. In tal caso scade qualsiasi diritto della garanzia. In caso di necessità modificare il senso dei giri rovesciando la polarità del connettore.

In conformità alle istituzioni delle associazioni professionistiche „CE“ ecc., tutti gli spaccalegna sono dotati dell'interruttore per sottotensione nel contattore. Questo impedisce al riavviamento accidentale nell'interruzione della corrente per causa di mancanza dell'alimentazione, sconnessione inaccettabile della spina, fusibile difettoso ecc. L'apparecchio può essere acceso solamente premendo nuovamente l'interruttore verde.

La pressione intenzionata, rispett. bloccaggio dell'interruttore, se non c'è filo neutro, porta automaticamente al mancato funzionamento dell'interruttore. In tal caso, naturalmente dopo la sua verifica, scade la garanzia.

- L'apparecchio è conforme ai requisiti EN 61000-3-11 ed è soggetto alle particolari condizioni di connessione. Ciò significa che l'uso sui punti di connessione qualsiasi a scelta libera non è accettabile.
- Alle scarse condizioni della rete, l'apparecchio può essere soggetto all'oscillazione della tensione.
- L'apparecchio è destinato esclusivamente all'uso sui punti di connessione i cui non superano la massima impedenza accettabile  $Z_{max} = 0,233 \Omega$ .
- E' in Vs. responsabilità dell'Utente, in caso necessario dopo aver consultato il Vs. fornitore energetico, che il Vs. punto di connessione sul quale volete utilizzare l'apparecchio rispetti i requisiti sopra indicati.

### Area di lavoro

E' indispensabile per la spaccatura sicura della legna che l'area di lavoro sia piana e resistente a scivolo e che sia assicurata la sufficiente libertà del movimento. Per il trasporto dello spaccalegna è necessario che i percorsi siano liberi, senza il pericolo dell'inciampata. Bisogna assicurare l'illuminazione sufficiente del posto di lavoro.

### Preparazione del lavoro

Prima di messa in funzione bisogna controllare la funzionalità dei dispositivi di sicurezza (soprattutto la manovra bi-leva).

- Spingere giù entrambe le leve di manovra e far scendere il coltello dello spaccalegna fino a cca 5 cm sopra la tavola.
- Lascare sempre solo unica leva di manovra; il coltello dello spaccalegna si ferma in posizione desiderata.

ATTENZIONE! Assicurarsi prima di ogni messa in funzione che la tavola dello spaccalegna sia rigidamente e con sicurezza montata sullo spaccalegna.

### Esercizio

Prima di eseguire i lavori di riparazione o manutenzione e/o abbandonando lo spaccalegna, deve essere interrotta l'alimentazione della corrente elettrica premendo il pulsante rosso sul contattore e sconnettere la spina dalla presa di rete. Non è sufficiente interrompere l'alimentazione della corrente solo mettendo l'interruttore in posizione „OFF“.

Il lavoro con spaccalegna può essere legato ai pericoli. Per tal motivo possono manovrarlo solo le persone istruite ed esperte. Il personale della manovra deve indossare la tuta aderente e la scarpe di protezione.

## Pericoli residuali

 La legna secca e sconnessa in spaccatura può saltare di scatto e provocare le ferite sulla faccia del personale di manovra. Indossare, per favore, la tuta adatta!

 I pezzi legnosi creati da spaccatura possono cadere giù e far male soprattutto sui piedi del lavoratore.

 Durante la spaccatura, il coltello idraulico in discesa può schiacciare o tagliare le parti del corpo.

 Esiste il pericolo che la legna da spaccare nodosa s'incunea durante la spaccatura. Tenere perciò presente che la legna spaccata è sottoposta alla forte pressione e che la fessura vi potrebbe schiacciare le dita.

 **Attenzione!**  
Spaccare sostanzialmente i pezzi di legno tagliati ad angolo retto!  
I pezzi di legno tagliati obliquamente possono scivolare durante l'operazione di spaccatura!  
In particolare, mentre si allarga la fessura con il cuneo allargatore, tale operazione può provocare una ferita o danneggiamento del coltello!

## Requisiti all'operatore

L'operatore è obbligato, prima di usare la macchina, leggere attentamente il Manuale d'Uso.

**Qualifica:** Oltre le istruzioni dettagliate del professionista, per uso della macchina non è necessaria alcuna qualifica speciale.

**Età minima:** Possono lavorare con l'apparecchio solo le persone che hanno raggiunto 18 anni. L'eccezione rappresenta lo sfruttamento dei minorenni per lo scopo dell'addestramento professionale per raggiungere la pratica sotto controllo dell'istruttore.

**Istruzioni:** L'uso dell'apparecchio richiede solo le adeguate istruzioni del professionista rispettivamente leggere il Manuale d'Uso. Non sono necessarie le istruzioni speciali.

## Comportamento in caso d'emergenza

Applicare il pronto soccorso relativo all'incidente e rivolgersi più rapidamente al medico qualificato. Proteggere il ferito agli ulteriori incidenti e tranquillizzarlo. Con riferimento alla DIN 13164, il luogo di lavoro deve essere sempre dotato della cassetta di pronto soccorso per eventuali incidenti. Il materiale utilizzato deve essere aggiunto immediatamente. In caso di richiesta del pronto soccorso comunicare le seguenti informazioni:

1. Luogo dell'incidente
2. Tipo dell'incidente
3. Numero dei feriti
4. Tipo della ferita

## Manutenzione

 **Prima di eseguire qualsiasi lavoro sull'apparecchio sconnettere sempre la spina dalla presa.**

Prima dell'uso eseguire sempre un controllo visivo per verificare che l'apparecchio non è danneggiato, soprattutto poi gli utensili taglienti, le parti di fissaggio ed il gruppo di taglio completo.

L'apparecchio non deve essere utilizzato se danneggiato oppure con i dispositivi di sicurezza difettosi. Cambiare le parti usurate e danneggiate.

I flessibili dell'idraulica e i raccordi devono essere controllati cca ogni 4 ore d'esercizio per la tenuta e, se necessario, serrati.

In caso di apparecchio difettoso, la riparazione deve essere eseguita dal CAT.

Utilizzare solo gli accessori e ricambi originali.

Non pulire la macchina e i suoi componenti con solventi, liquidi infiammabili o tossici. Impiegare solamente un panno umido.

Solo l'apparecchio periodicamente mantenuto e curato può essere un'aiutante soddisfacente. La manutenzione e cura mancanti possono portare agli incidenti e ferite inaspettabili.

In caso di necessità consultare la lista dei ricambi sul sito [www.guede.com](http://www.guede.com).

## Simboli



Prima dell'uso leggere il Manuale d'Uso



Utilizzare gli occhiali di protezione!

Utilizzare le protezioni dell'udito!



Utilizzare i guanti di protezione!



Utilizzare le scarpe di protezione.



Uso della gru



Attenzione! Parti mobili della macchina!



Solo per essere manovrato con unica persona!



Non mettere le mani nella zona di spaccatura!



Proteggere all'umidità. Non esporre la macchina alla pioggia.



AVVERTENZA/Attenzione!



Attenzione corrente elettrica



Attenzione - superficie calda!  
Pericolo delle ustioni!



Avviso alle ferite sulle mani



Distanza dalle persone  
Attendersi a che non stia nessuno nella zona pericolosa.



Avviso agli oggetti lanciati



Avviso al pericolo dell'inciampata



Pericolo d'infortunio alla mano dovuto al coltello spaccante



Senso di rotazione del motore



Per l'esecuzione ci vogliono 2 persone.



Gli apparecchi difettosi e/o da smaltire devono essere consegnati ai centri autorizzati.



Proteggere all'umidità



L'imballo deve essere rivolto verso alto

## Garanzia

Il periodo di garanzia è di 12 mesi in caso di uso industriale, di 24 mesi per i consumatori, e inizia a decorrere dalla data dell'acquisto dell'apparecchio.

La garanzia si riferisce esclusivamente ai difetti dovuti a difetti di materiale o di fabbricazione. Nel caso di reclamo durante il periodo di garanzia occorre allegare il documento originale d'acquisto con la data di vendita.

Non rientra nella garanzia l'uso improprio quale ad es. sovraccarico dell'apparecchio, applicazione di una forza eccessiva, danneggiamento dovuto ad un intervento dei terzi o oggetti estranei, mancato rispetto del manuale d'uso e di montaggio e usura normale.

### Informazioni importanti per il cliente

Facciamo presente che la restituzione in garanzia o anche dopo il periodo di garanzia va sempre fatta nell'imballaggio originale. Tale misura previene, in modo efficiente, il danneggiamento inutile durante il trasporto evitando i problemi durante il disbrigo del reclamo. L'apparecchio è protetto, in modo ottimale, solo nel suo imballaggio originale, quello che garantisce il disbrigo normale.



## Servizio

Avete le domande tecniche? Contestazioni? Avete bisogno dei ricambi oppure del Manuale d'Uso? Sul nostro sito <http://www.guede.com/support>, nel settore Servizio, Vi aiuteremo velocemente ed in via non burocratica. Ci darestes la mano, per favore, per poter aiutar Vi? Per poter identificare il Vostro apparecchio nel caso di contestazione abbiamo bisogno del numero di serie, cod. ord. e l'anno di produzione. Tutte queste indicazioni troverete sulla targhetta della macchina. Per avere questi dati sempre disponibili, indicarli qui sotto, per favore:

N° serie:

Cod. ord.:

Anno di produzione:

Tel.: +49 (0) 79 04 / 700-360







Fax: +49 (0) 79 04 / 700-51999

E-Mail: [support@ts.guede.com](mailto:support@ts.guede.com)



## Rimozione del difetto

Guasto	Causa	Rimozione
Motore non parte	Manca la corrente nella presa	Controllare il fusibile
	Cavo elettrico di prolunga difettoso	Sconnettere la spina, controllare, sostituire
	Cavo di connessione non giusto	Connessione a 5 fili, con sezione 2,5 mm <sup>2</sup>
	L'interruttore del condensatore difettoso	Far controllare l'apparecchio dall'elettricista professionale
Senso di rotazione del motore scorretto	Connessione scorretta	Girare con cacciavite il commutatore delle fasi nell'attacco d'alimentazione.
Il coltello da spaccatura non si muove	Regolare le leve bi-manuali di manovra e d'avviamento.	Valvola di regolazione guasta; sostituzione solo presso CAT.
Spaccalegna senza potenza.	Senso dei giri scorretto.	Far cambiare il senso dei giri dal professionista
	Poco l'olio idraulico.	Aggiungere l'olio idraulico.
	Tirante d'avviamento curvato; il pistone idraulico sulla valvola non viene premuto totalmente.	Controllare tutte le viti sul tirante d'avviamento. Regolare il tirante perché il pistone idraulico sulla valvola venga premuto.
	La legna è molto nodosa e coltello da spaccatura si blocca.	Lubrificare il coltello da spaccatura.
	Il braccio di manovra è curvato.	Mettere il braccio di manovra indietro, nella posizione di partenza.
Il pulsante verde d'alimentazione non tiene dopo esser premuto.	Fusibile difettoso ecc.	Controllare il cavo
	Marcia a 2 fasi	
La pompa idraulica fischia, il cuneo da spaccatura si muove a scatti	Perdita dell'olio, sporco sul fondo	Serrare il filetto cambiare il flessibile
	Poco l'olio idraulico.	Aggiungere l'olio idraulico.

## Technische Gegevens

Houtspijlter	DHH 1050/8 TC	DHH 1050/10 TP	BASIC 10T/DTS	DHH 1250/12 T
Artikel-Nr. ....	01963/01999	02004	02040	01962
 Aansluiting .....	400 Volt~50 Hz	400 Volt~50 Hz	400 Volt~50 Hz	400 V~50 Hz
 Motorvermogen, S6/40%.....	3,5 kW	3 kW	4,0 kW	4 kW
Motoroerental .....	1400 min <sup>-1</sup>	2820 min <sup>-1</sup>	1400 min <sup>-1</sup>	1440 min <sup>-1</sup>
 max. splijtdruk.....	8 t	10 t	10 t	12 t
max. splijtslag.....	490 mm	490 mm	510 mm	550 mm
Voorloopsnelheid .....	0,04 - 0,05 m/s	0,03 - 0,04 m/s	0,03 m/s	0,03 m/s
Terugloopsnelheid .....	0,10 - 0,12 m/s	0,16 m/s	0,15 m/s	0,15 m/s
Gewicht .....	108 kg	132 kg	177 kg	182 kg
 max. Lengtes splijtmateriaal:.....	1040 mm	1050 mm	1350 mm	1350 mm
 max. splijtdiameter.....	300 mm	400mm	400mm	400 mm
Splijtzuil.....	100 x 100 mm	120 x 120 mm	120 x 120 mm	120 x 120 mm
 Tafelafmetingen.....	300 x 310 mm	380 x 300 mm	380 x 300 mm	380 x 300mm
Tank voor hydraulische olie (HLP 46).....	3,4 l	5 l	8 l	8 l
max. hydraulische druk.....	210 bar	210 bar	210 bar	250 bar

### Geluids-/trillingsinformatie

 Geluidsdrukniveau $L_{PA}$ <sup>1)</sup> .....	69,9 dB (A)	69,9 dB (A)	69,9 dB (A)	69,9 dB (A)
 Geluidsvermogeniveau $L_{WA}$ <sup>1)</sup> .....	85,2 dB (A)	85,2 dB (A)	85,2 dB (A)	85,2 dB (A)
Trillingsemisiewaarde $a_h$ .....	2,5 m/s <sup>2</sup>	2,5 m/s <sup>2</sup>	2,5 m/s <sup>2</sup>	2,5 m/s <sup>2</sup>

<sup>1)</sup> Onzekerheid K = 3 db (A)

**WAARSCHUWING** Het trillingsniveau verandert afhankelijk van het gebruik van het elektrische gereedschap en kan in sommige gevallen boven de in deze gebruiksaanwijzing aangegeven waarde liggen.

Het trillingspeil kan voor het vergelijken van elektrische werktuigen met elkaar gebruikt worden

Hij is ook geschikt voor een voorlopige inschatting van de trillingsbelasting.

Voor een precieze beoordeling van de trillingsbelasting dienen ook de tijden in aanmerking te worden genomen dat het apparaat uitgeschakeld is of weliswaar loopt, maar niet in gebruik is. Hierdoor kan de trillingsbelasting voor de gehele werkruimte aanmerkelijk afnemen.

Stel extra veiligheidsmaatregelen vast voor de beveiliging van de gebruiker tegen het effect van trillingen, zoals bijvoorbeeld: onderhoud van elektrisch en inzetgereedschap, het warm houden van de handen en de organisatie van arbeidsprocessen.



Gebruik het apparaat pas nadat u de gebruiksaanwijzing gelezen en begrepen hebt. Let op alle, in de gebruiksaanwijzing aangegeven, veiligheidsinstructies. Gedraagt u zich verantwoord tegenover andere personen.

Indien betreffende de aansluiting en het bedienen van het apparaat twijfels ontstaan, kunt u zich tot de klantendienst wenden.

### Voorgeschreven Gebruik Van Het Systeem

De houtspijlter is uitsluitend bestemd voor het klein maken van brandhout en wel in de draadrichting. Rekening houdend met de technische gegevens en veiligheidsinstructies

Bij het splijten dient er beslist op gelet te worden dat het te splijten hout enkel tegen de tranenplaat van de bodemplaat of tegen de tranenplaat van de splijttafel aanligt.

De aanwijzingen betreffende montage, gebruik, onderhoud en reparatie e.d. dienen opgevolgd te worden om gevaren uit te sluiten en schade te vermijden.

Let er op dat dit apparaat niet voor industriële toepassing is geconstrueerd.



Zorg daarvoor dat geen personen tijdens het gebruik in de werkomgeving aanwezig zijn, resp. voldoende veiligheidsafstand houden.



De houtspijlter is uitsluitend voor het bedienen door 1 persoon geconstrueerd. Aan de machine mogen nooit twee of meerdere personen werken.

Het is streng verboden de houtspijlter door twee personen te laten bedienen (terwijl een persoon het hout vasthoudt en de tweede persoon de spanklauwen bedient).

Dit apparaat uitsluitend gebruiken voor normaal gebruik, zoals aangegeven. Bij niet naleving van de bepalingen uit de algemeen geldende voorschriften, evenals van de bepalingen uit deze gebruiksaanwijzing, kan de producent voor schade niet aansprakelijk gesteld worden.

## Veiligheidsadviezen

### Netaansluiting

**⚠ GEVAAR! Stroomschok! Er is letselgevaar door elektrische stroom!**

**⚠ Het gebruik is slechts met een foutstroomschakelaar (RCD max. foutstroom van 30 mA) toegestaan.**

Spanning controleren. De op het plaatje aangegeven technische gegevens moeten in overeenstemming zijn met de spanning van het stroomnet.

Steek de stekker van het netsnoer in een geschikt stopcontact qua vorm, spanning en frequentie, dat aan de geldende wettelijke voorschriften voldoet.

Enkel bij 400 volt machines: Absoluut op de draairichting (zie motorpijl) van de motor letten, omdat het gebruik met een verkeerde draairichting de oliepomp beschadigt. In dit geval vervalt iedere garantieaanspraak. Indien nodig, draairichting door ompolen van de stekker wijzigen.

In overeenstemming met de bepalingen van de officiële ongevalverzekering „CE“ enz. zijn alle splijters, met een onderspanningschakeling in de schakelaar, uitgerust. Dit verhindert een zelfstandige herstart bij stroomonderbrekingen door stroomuitval, ongewenst uittrekken van de stekker, defecte zekering enz. Principieel moet de machine weer door drukken van de groene inschakelknop opnieuw aangezet worden.

Een bewust vasthouden, resp. blokkeren van de inschakelknop bij een ontbrekende nulleiding veroorzaakt automatisch het uitvallen van de schakelaar. In dit geval, dat achteraf controleerbaar is, vervalt de garantie.

- Het apparaat voldoet aan de eisen van de EN 61000-3-11 en is aan bijzondere aansluitingsvoorwaarden onderworpen. Dit betekent dat een gebruik aan willekeurige, vrij kiesbare aansluitingspunten niet toegelaten is.
- Het apparaat kan bij ongunstige netverhoudingen tot voorbijgaande spanningsschommelingen leiden.
- Het apparaat is uitsluitend voor het gebruik aan aansluitpunten voorzien die een maximale toegelaten netimpedantie van  $Z_{max} = 0,233 \Omega$  niet overschrijden.
- Als gebruiker dient u vast te stellen – indien nodig, met uw energieleverancier – dat uw aansluitingspunt, waaraan u het apparaat wenst aan te sluiten, aan de boven genoemde eis voldoet.

### Werkgebied

Voor veilig splijten van hout is het dringend vereist dat de werkomgeving vlak en slipvrij is en dat een voldoende bewegingsvrijheid is gewaarborgd. Voor aan- en afvoer van splijtmateriaal naar de splijter is het vereist dat de wegen vrij zijn van struikelmogelijkheden. Zorg voor voldoende verlichting van de werkomgeving.

### Werkvoorbereiding

Vóór inbedrijfstelling moeten de veiligheidsonderdelen (voornamelijk de bediening met twee hendels) op hun functie gecontroleerd worden.

- Beide schakelgrepen naar beneden drukken en splijtmes naar beneden, tot ca. 5 cm boven de tafel, laten zakken
- Telkens één schakelgreep loslaten, het splijtmes moet in de gekozen positie blijven staan

LET OP! Controleer voor iedere inbedrijfstelling of de splijttafel vast en veilig aan de splijter is bevestigd.

**Gebruik**

Bij reparatie- en onderhoudswerkzaamheden evenals bij het verlaten van de houtspijlter moet de stroomtoevoer door het drukken op de rode knop aan de schakelaar en door het uitnemen van de netstekker onderbroken worden. De stroomtoevoer enkel door het schakelen in UIT positie te onderbreken is niet voldoende.

Het gebruik van een houtspijlter kan gevaren opleveren. Daarom mogen slechts aangewezen personen daarmee omgaan en werken. Het bedieningspersoneel moet strakke kleding en veiligheidsschoeisel dragen.

**Restrisico's**

 Droog en vastgezet hout kan bij het splijtproces op explosieve wijze openbarsten en de bedienende persoon in het gezicht verwonden. Draag passende beschermende kleding!

 Houten delen, die tijdens de splijtwerkzaamheden ontstaan, kunnen vallen en speciaal de voeten van het bedienende personeel verwonden.

 Tijdens het splijtproces kan het door neerlaten van het hydraulische mes tot afknellen of afscheuren van lichaamsdelen komen.

 Er bestaat het gevaar dat knoestig splijtmateriaal bij het splijtproces vast blijft zitten. Let er op dat het hout bij het losmaken sterk onder spanning zit en uw vingers in splijtscheuren geklemd kunnen raken.

 **Opgelet!**  
Principeel enkel rechthoekig gesneden houtstukken splijten!  
Schuin gesneden houtstukken kunnen bij het splijtproces wegspringen.  
In het bijzonder bij het gebruik van een splijtwigverlenging kan dit tot letsels leiden, resp. schaden aan het splijtmes veroorzaken.

**Eisen aan de bedienende persoon**

De bedienende persoon moet, voor het gebruik van het apparaat, de gebruiksaanwijzing goed gelezen hebben.

**Kwalificatie:** Behalve een uitvoerige instructie door vakkundig verkooppersoneel is er geen speciale kwalificatie voor het gebruik van het apparaat nodig.

**Minimale leeftijd:** Het apparaat mag slechts door personen gebruikt worden van 18 jaar of ouder. Uitzondering hierop is het gebruik door jeugdige personen bij een beroepsopleiding ter verkrijging van vaardigheid en indien dit onder toezicht van een opleider plaats vindt.

**Scholing:** Om het apparaat te kunnen gebruiken is enig passend onderricht, door een vakman, resp. de bedieningsaanwijzing, voldoende. Een speciale scholing is niet noodzakelijk.

**Handelswijze in noodgeval**

Tref de noodzakelijke maatregelen om éérste hulp te verlenen, die met het letsel overeenkomt en vraag zo snel mogelijk gekwalificeerde medische hulp aan. Bescherm gewonde personen voor overig letsel en stel ze gerust. Voor het eventueel plaatsvinden van een ongeval zou altijd een verbandtrommel, volgens DIN 13164, op de werkplaats bij de hand moeten zijn. Het uit de verbandtrommel genomen materiaal dient onmiddellijk aangevuld te worden. Indien u hulp vraagt, geef de volgende gegevens door:

1. Plaats van het ongeval
2. Soort van het ongeval
3. Aantal gewonden mensen
4. Soort verwondingen

**Onderhoud**

 **Voor het uitvoeren van willekeurige werkzaamheden aan het apparaat de stekker uit het stopcontact nemen.**

Voer altijd voor het begin van de werkzaamheden een visuele controle uit om vast te stellen of het apparaat, met name de maaiwerktuigen, bevestigingsonderdelen en de gehele maai-eenheid, beschadigd zijn.

Het apparaat mag niet gebruikt worden, als het beschadigd is of de beschermingsinrichtingen defect zijn. Vervang versleten of beschadigde onderdelen.

De hydraulische slangen en verbindingen moeten na ca. 4 bedrijfsuren op dichtheid gecontroleerd worden en – indien noodzakelijk – aangedraaid worden.

Indien het apparaat defect is, dient de reparatie uitsluitend door een klantendienst uitgevoerd te worden.

Gebruik alléén origineel toebehoren en originele onderdelen.

Reinig de machine en zijn onderdelen niet met oplosmiddelen, ontvlambare of giftige vloeistoffen. Gebruik uitsluitend een vochtige doek en controleer of de stekker uit het stopcontact is genomen.

Enkel een regelmatig onderhouden en een goed verzorgd apparaat kan een tot tevredenheid werkend hulpmiddel zijn. Onderhouden verzorgingsfouten kunnen tot onvoorziene ongevallen en letsels leiden.

Bij behoefte vindt u de reserveonderdelenlijst op het internet onder [www.guede.com](http://www.guede.com).

## Symbolen



Gebruiksaanwijzing lezen



Veiligheidsbril dragen!  
Draag oorbeschermers!



Veiligheidshandschoenen gebruiken!



Veiligheidsschoenen gebruiken



Kracht gebruiken



Let op! Bewegende machinedelen!



Slechts voor gebruik door 1 persoon!



Niet in de slijptomgeving grijpen!



Tegen vocht beschermen. Stel de machine niet bloot aan regen.



WAARSCHUWING/Opgelet!



Attentie, elektrische stroom



Let op: hete oppervlakte!  
Verbrandingsgevaar!



Waarschuwing voor handletsels



Afstand van personen  
Let op dat er zich geen personen in de gevarenumgeving ophouden.



Waarschuwing voor weggeslingerde onderdelen



Waarschuwing voor struikelgevaar



Waarschuwing voor handletsel door het slijptmes



Draairichting van de motor



Voor een uitvoering zijn 2 personen benodigd.



Beschadigde en/of verwijderde apparaten bij de daarvoor bestemde recyclingplaatsen afleveren



Tegen vocht beschermen



Verpakkingsoriëntering boven

## Garantie

De garantieperiode is 12 maanden bij commercieel gebruik en 24 maanden voor eindgebruikers en begint met de datum van aankoop van het apparaat.

De garantie heeft uitsluitend betrekking op onvolkomenheden die op materiaal- en/of productiefouten zijn terug te voeren. Bij een claim betreffende een onvolkomenheid, in de zin van garantie, dient de aankoopfactuur - die de verkoopdatum bewijst - met de aankoopdatum bijgesloten te worden.

VUitgesloten van garantie zijn verkeerd gebruik, zoals bijv. overbelasting van het apparaat, gebruik van geweld, beschadigingen door vreemde invloeden of vreemde voorwerpen evenals het niet naleven van gebruiks- en montageaanwijzingen en normale slijtage.

**Belangrijke informatie voor klanten**

Houd er rekening mee dat een retourzending, binnen of ook buiten de garantieperiode, principieel in de originele verpakking uitgevoerd zou moeten worden. Door deze maatregel worden onnodige transportschaden en hun vaak controversiële regelgevingen effectief vermeden. Enkel in de originele doos is uw apparaat optimaal beschermd en blijft daardoor een soepele verwerking gewaarborgd.

**Service**

Hebt u technische vragen? Een reclamatie? Hebt u reserveonderdelen of een gebruiksaanwijzing nodig? Op onze website [www.guede.com](http://www.guede.com) in Service helpen wij u snel en niet-bureaucratisch verder.

Help ons om u te helpen, a.u.b. Om uw apparaat in geval van reclamatie te kunnen identificeren hebben wij het serie+nummer evenals artikelnummer en productiejaar nodig. Deze gegevens vindt u op het typeplaatje. Vul deze gegevens hieronder in om deze altijd bij de hand te hebben.

Serienummer:

Artikelnummer:

Bouwjaar:

Tel.: +49 (0) 79 04 / 700-360







Fax: +49 (0) 79 04 / 700-51999

E-Mail: [support@ts.guede.com](mailto:support@ts.guede.com)



**Oplossen van problemen**

Probleem	Oorzaak	Maatregel
Motor start niet	Geen stroom aan het stopcontact	Controle van de netzekering
	Elektrische verlengkabel defect	Netstekker uitnemen, controleren, vervangen
	Onjuiste aansluitkabel	Aansluiting vijfaderig, met 2,5 mm <sup>2</sup> doorsnede
	Schakelaar condensator defect	Machine door elektriciën laten controleren
Onjuiste draairichting van de motor	Onjuiste aansluiting	Fasewisselaar in de machinestekker met schroevendraaier draaien
Geen beweging van het splijtmes	Schakeling met twee handen en schakelhefboom bijstellen	Stuurventiel defect Vervanging uitsluitend door service
Splijter levert geen vermogen	Onjuiste draairichting	Draairichting door vakman laten veranderen
	Te weinig hydraulische olie	Hydraulische olie aanvullen
	Uitschakelstang verbogen; hydraulische stamper aan het ventiel wordt niet geheel ingedrukt	Alle schroeven aan het schakelstangstelsel controleren Trekstang bijstellen zodat de hydraulische stoter aan het ventiel geheel wordt ingedrukt.
	Hout heeft takken en het kloofmes blijft steken	Kloofmes invetten
	Bedieningsarm is gebogen	Bedieningsarm in de uitgangspositie terugbrengen
Groene inschakelknop blijft niet ingedrukt	Defecte zekering enz.	Kabel controleren
	Tweefasenloop	
Hydraulische pomp fluit, splijtmes beweegt stootsgewijs	Olieverlies, bodemvervuiling	Schroefverbinding aandraaien Slangen vervangen
	Te weinig hydraulische olie	Hydraulische olie aanvullen

## Technické údaje

Štípač špalků	DHH 1050/8 TC	DHH 1050/10 TP	BASIC 10T/DTS	DHH 1250/12 T
Obj. č. ....	01963/01999	02004	02040	01962
 Přípojka.....	400 Volt~50 Hz	400 Volt~50 Hz	400 Volt~50 Hz	400 V~50 Hz
 Výkon motoru, S6/40%.....	3,5 kW	3 kW	4,0 kW	4 kW
Otáčky motoru.....	1400 min <sup>-1</sup>	2820 min <sup>-1</sup>	1400 min <sup>-1</sup>	1440 min <sup>-1</sup>
 Max. tlak štípání.....	8 t	10 t	10 t	12 t
Max. zdvih štípání.....	490 mm	490 mm	510 mm	550 mm
Rychlost chodu vpřed.....	0,04 - 0,05 m/s	0,03 - 0,04 m/s	0,03 m/s	0,03 m/s
Rychlost zpátečního chodu.....	0,10 - 0,12 m/s	0,16 m/s	0,15 m/s	0,15 m/s
Hmotnost.....	108 kg	132 kg	177 kg	182 kg
 max. Délky rozmítaného materiálu.....	1040 mm	1050 mm	1350 mm	1350 mm
 Max. průměr štípání.....	300 mm	400mm	400mm	400 mm
Sloupec štípání.....	100 x 100 mm	120 x 120 mm	120 x 120 mm	120 x 120 mm
 Velikost stolu.....	300 x 310 mm	380 x 300 mm	380 x 300 mm	380 x 300mm
Nádrž hydrauliky (HLP 46).....	3,4 l	5 l	8 l	8 l
Max. hydraulický tlak.....	210 bar	210 bar	210 bar	250 bar

### Informace o hluku / vibracích

 Hladina akustického tlaku L <sub>PA</sub> <sup>1)</sup> .....	69,9 dB (A)	69,9 dB (A)	69,9 dB (A)	69,9 dB (A)
 Hladina akustického výkonu L <sub>WA</sub> <sup>1)</sup> .....	85,2 dB (A)	85,2 dB (A)	85,2 dB (A)	85,2 dB (A)
Hodnota vibračních emisí a <sub>v</sub> .....	2,5 m/s <sup>2</sup>	2,5 m/s <sup>2</sup>	2,5 m/s <sup>2</sup>	2,5 m/s <sup>2</sup>

<sup>1)</sup> Kolísavost K = 3 db (A)

**VAROVÁNÍ** Skutečná hladina vibrací se může v závislosti na typu a způsobu použití lišit od hodnoty uváděné v těchto pokynech.

Hladina vibrací se může použít pro vzájemné porovnání elektrických přístrojů.

Hodí se i pro předběžné posouzení zatížení vibracemi.

Kvůli přesnému odhadu zatížení vibracemi v průběhu určité pracovní doby by se měly zohlednit rovněž časy, ve kterých je přístroj vypnutý nebo sice běží, ale ve skutečnosti není v nasazení. To může značně redukovat objem zatížení vibracemi v průběhu celé pracovní doby.

Stanovte doplňková bezpečnostní opatření pro ochranu obsluhy před účinky vibrací jako například: technická údržba elektrického nářadí a přístrojů, udržování teploty rukou, organizace pracovních procesů.



Čerpadlo použijte teprve po pozorném přečtení a porozumění návodu k obsluze. Dodržujte

všechny v návodu uvedené bezpečnostní pokyny.

Chovejte se zodpovědně vůči třetím osobám.

Pokud máte o zapojení a obsluze přístroje pochybnosti, obraťte se na zákaznický servis.

### Použití v souladu s určením

Štípač dřeva je určen výhradně ke štípání dřeva ve směru vláken. S ohledem na technické údaje a bezpečnostní pokyny.

Při štípání je bezpodmínečně nutné dbát na to, aby sekané dříví dolehlo jen na žebrovaný plech desky dna nebo na žebrovaný plech sekacího stolu.

Je bezpodmínečně nutné dodržovat návod k montáži, provozu, opravám apod., aby se vyloučila nebezpečí a zabránilo škodám.

Nezapomeňte prosím, že tento přístroj podle jeho určení není konstruován pro průmyslové použití.



Zajistěte, aby se během provozu nezdržovaly v pracovní oblasti žádné osoby, resp. aby dodržovaly dostatečnou bezpečnostní vzdálenost.



Štípač dřeva je dimenzován jen pro provoz 1 osobou. Na stroji nikdy nesmí pracovat dvě nebo více osob.

Je co nejpřísněji zakázáno, aby štípač dřeva obsluhovaly dvě osoby s tím, že jedna osoba dřevo drží a druhá osoba ovládá upínací příložky.

Toto zařízení lze používat jen pro uvedený účel. Při nedodržení ustanovení z obecně platných předpisů a ustanovení z tohoto návodu nelze výrobce činit odpovědným za škody.

## Bezpečnostní Upozornění

### Elektrické připojení



**POZOR! Úder elektrickým proudem!**  
Existuje riziko úrazu elektrickým proudem!



**Provoz je povolen jen s ochranným vypínačem proti chybovému proudu (RCD max. chybový proud 30mA).**

Zkontrolujte napětí. Technické údaje uvedené na typovém štítku musí souhlasit s napětím elektrické sítě. Zástrčku elektrického kabelu vsuňte do zásuvky, jejíž tvar, napětí a kmitočet odpovídají platným normám.

Jen u přístrojů 400 Voltů: Je nezbytně nutné dávat pozor na směr otáčení motoru (viz šipka na motoru), protože provoz ve špatném směru otáčení poškodí olejové čerpadlo. V tomto případě zaniká jakýkoliv nárok na záruku. V případě potřeby upravte směr otáčení obrácením polarity konektorů.

V souladu s ustanoveními profesních sdružení „CE“ atd. Jsou všechny štípače vybaveny podpěťovou spouští ve spínači. To zabrání samovolnému opětovnému spuštění při přerušení proudu v důsledku výpadku napájení, náhodného vytažení zástrčky, vadné pojistky atd. Přístroj se musí zásadně zase zapnout opětovným zmáčknutím zeleného vypínače.

Vědomé držení, resp. blokování vypínače vede, pokud není nulový vodič, automaticky k selhání vypínače. IV tomto případě, který se samozřejmě musí prověřit, zaniká záruka.

- Přístroj splňuje požadavky EN 61000-3-11 a podléhá zvláštním podmínkám připojení. To znamená, že použití na libovolných volně volitelných připojovacích bodech není přípustné.
- Přístroj může při nepříznivých poměrech sítě vést k dočasnému kolísání napětí.
- Přístroj je určen výhradně k použití na připojovacích bodech, které nepřesahují maximální přípustnou impedanci sítě  $Z_{max} = 0,233 \Omega$ .
- Jako uživatel musíte zajistit, v případě nutnosti po konzultaci se svojí energetickou společností, aby Váš připojovací bod, na kterém chcete přístroj provozovat, splňoval výše uvedené požadavky.

### Pracovní oblast

Pro bezpečné štípaní dříví je nezbytně nutné, aby byla pracovní oblast rovná a odolná proti skluzu, a aby byla zajištěna dostatečná volnost pohybu. Pro dovoz a odvoz štípače dřeva je nutné, aby byly cesty volné, bez nebezpečí zakopnutí. Je nutné zajistit dostatečné osvětlení pracoviště.

### Příprava práce

Před uvedením do provozu je nutné zkontrolovat funkci bezpečnostních zařízení (zejména dvoupákovou obsluhu).

- Obě ovládací páky dolů a nechte nůž štípače dolů až do cca 5 cm nad stůl.
- Vždy pusťte jednu ovládací páku, nůž štípače zůstane stát ve svolené pozici.

**POZOR!** Před každým uvedením do provozu se ujistěte, že je stůl štípače dříví pevně a bezpečně upevněn na štípači.

### Provoz

Při opravářských nebo údržbářských pracích, a dále při opuštění štípače dříví se musí zmáčknutím červeného knoflíku na spínači a vytažením síťové zástrčky přerušit přívod elektrického proudu. Přerušení přívodu proudu jen přepnutím do polohy Vyp nestačí.

Používání štípače dřeva může být spojeno s nebezpečím. Proto se s ním smí manipulovat a pracovat jen poučené a zkušené osoby. Personál obsluhy musí nosit úzce přiléhavý oděv a ochranné boty.





## Zbytková nebezpečí

 Suché a vyschlé dřevo může při štípání výbušně vyskočit a poranit obsluhu v obličejí. Noste prosím odpovídající ochranný oděv!

 Dřevěné díly vznikající při štípání mohou spadnout dolů a zranit zejména nohy pracujícího člověka.

 Během štípání dřeva může dojít poklesem hydraulického nože k rozdrčení nebo oddělení částí těla.

 Hrozí nebezpečí, že sukáté štípané dřevo při štípání zasekne. Vezměte prosím na vědomí, že je dřevo při oddělení silně pod tlakem, a v mezeře si můžete si přiskřípnout prsty.

 Pozor!  
Štípat zásadně jen kousky dřeva uříznuté v pravém úhlu!  
Šíkmo uříznuté kousky dřeva mohou při sekání uklouznout!  
Zejména při používání rozšíření mezery klínem to může způsobit zranění nebo poškození štípacího nože!

## Požadavky na obsluhu

Obsluha si musí před použitím přístroje pozorně přečíst návod k obsluze.

**Kvalifikace:** Kromě podrobného poučení odborníkem není pro používání přístroje nutná žádná speciální kvalifikace.

**Minimální věk:** Na přístroji smí pracovat jen osoby, jež dosáhly 18 let. Výjimku představuje využití mladistvých, pokud se toto děje během profesního vzdělávání za účelem dosažení dovednosti pod dohledem školitele

**Školení:** Používání přístroje vyžaduje pouze odpovídající poučení odborníkem resp. návodem k obsluze. Speciální školení není nutné.

## Chování v případě nouze

Zaveďte úrazu odpovídající potřebnou první pomoc a vyzvěte co možná nejrychleji kvalifikovanou lékařskou pomoc. Chraňte zraněného před dalšími úrazy a uklidněte jej. Kvůli případné nehodě musí být na pracovišti vždy po ruce lékárnička první pomoci dle DIN 13164. Materiál, který si z lékárničky vezmete, je třeba ihned doplnit.

Pokud požadujete pomoc, uveďte tyto údaje:

1. Místo nehody
2. Druh nehody
3. Počet zraněných
4. Druh zranění

## Údržba

 **Před prováděním jakýchkoliv prací na přístroji vždy vytáhněte zástrčku ze zásuvky.**

Před použitím proveďte vždy vizuální kontrolu, abyste zjistili, zda není poškozen přístroj, především pak řezné nástroje, upevňovací díly a celá řezná jednotka. Přístroj se nesmí používat, pokud je poškozený nebo jsou vadná bezpečnostní zařízení. Opotřeбенé a poškozené díly vyměňte.

Hydraulické hadice a spoje se musí při cca 4 provozních hodinách zkontrolovat na těsnost, a v případě potřeby dotáhnout.

Je-li přístroj vadný, musí opravu provést výhradně zákaznický servis.

Používejte jen originální příslušenství a originální náhradní díly.

Pro čištění kompresoru a jeho součástí nepoužívejte ředidla, hořlavé nebo toxické kapaliny.

Jen pravidelně udržovaný a ošetřovaný přístroj může být uspokojivou pomůckou. Nedostatečná údržba a péče může vést k nepředvídaným nehodám a úrazům.

V případě potřeby najdete seznam náhradních dílů na internetové stránce [www.guede.com](http://www.guede.com).

## Symboly



Přečtěte si návod k obsluze



Noste ochranné brýle!  
Používejte chrániče sluchu!



Používejte bezpečnostní rukavice!



Používejte bezpečnostní boty!



Použití jeřábu



Pozor! Pohyblivé části stroje!



Jen pro provoz 1 osobou!



Nesahejte do oblastí štípání!



Chraňte před vlhkem. Nevystavujte stroj dešti.



VAROVÁNÍ/Pozor!



Pozor - elektrické napětí!



Pozor - horký povrch!  
Nebezpečí popálení!



Výstraha před poraněním rukou



Odstup od osob  
Dbejte na to, aby se v nebezpečné oblasti nikdo nezdržoval.



Výstraha před odmrštěnými předměty



Varování před nebezpečím zakopnutí



Varování před poraněním ruky štípacím nožem



Směr otáčení motoru



K provedení je zapotřebí 2 osob.



Vadné a ebo likvidované přístroje musí být odevzdány do příslušných sběrů.



Chraňte před vlhkem



Obal musí směřovat nahoru

## Záruka

Záruční doba činí 12 měsíců při průmyslovém použití, 24 měsíců pro spotřebitele a začíná dnem nákupu přístroje.

Záruka se vztahuje výhradně na nedostatky způsobené vadou materiálu nebo výrobní vadou. Při reklamaci v záruční době je třeba přiložit originální doklad o koupi s datem prodeje.

VDo záruky nespadá neodborné použití jako např. přetížení přístroje, použití násilí, poškození cizím zásahem nebo cizími předměty, nedodržení návodu k použití a montáži a normální opotřebení.

### Důležité informace pro zákazníka

Upozorňujeme, že vrácení během záruční doby nebo i po záruční době je třeba zásadně provést v originálním obalu. Tímto opatřením se účinně zabrání zbytečnému poškození při dopravě a jeho často spornému vyřízení. Přístroj je optimálně chráněn jen v originálním obalu, a tím je zajištěno plynulé zpracování.

## Servis

Máte technické otázky? Reklamací? Potřebujete náhradní díly nebo návod k obsluze? Na naší domovské stránce [www.guede.com](http://www.guede.com) Vám v oddílu Servis pomůžeme rychle a nebyrokraticky. Prosím pomozte nám pomoci Vám. Aby bylo možné Váš přístroj v případě reklamacie identifikovat, potřebujeme sériové číslo, objednávací číslo a rok výroby. Všechny tyto údaje najdete na typovém štítku. Abyste měli tyto údaje vždy po ruce, запиšte si je prosím dole.

Sériové číslo:

Objednávací číslo:

Rok výroby:

Tel.: +49 (0) 79 04 / 700-360

Fax: +49 (0) 79 04 / 700-51999







E-Mail: [support@ts.guede.com](mailto:support@ts.guede.com)

## Odstranění poruchy



Porucha	Příčina	Odstranění
Motor se nerozběhne	Žádný proud v zásuvce	Zkontrolujte pojistku
	Vadný elektrický prodlužovací kabel	Vytáhněte zástrčku, zkontrolujte, vyměňte
	Špatný připojovací kabel	Přípoj 5-žilový, při průřezu 2,5 mm <sup>2</sup>
	Vadný vypínač kondenzátor	Nechte přístroj zkontrolovat odborným elektrikářem
Špatný směr otáčení motoru	Špatný přípoj	Otočte pomocí šroubováku přepínačem fází v přívodu napájení
Žádný pohyb štipacího nože	Seřídte dvouruční ovládací a spouštěcí páky	Vadný regulační ventil, výměna jen v servisu
Štipač nemá žádný výkon	Špatný směr otáčení	Nechte změnit směr otáčení odborníkem
	Málo hydraulického oleje	Doplňte hydraulický olej
	Ohnuté spouštěcí táhlo; hydraulický píst na ventilu se úplně nepřítlačí	Zkontrolujte všechny šrouby na spouštěcím táhlu Seřídte táhlo, aby se hydraulický píst na ventilu zatlačil
	Dřevo má hodně suků a štipací nůž se zasekává	Namažte štipací nůž
	Ovládací rameno je ohnuté	Uvedte ovládací rameno zpět do výchozí polohy
Zelené tlačítko napájení po zmáčknutí nedrží	Vadná pojistka atd.	Zkontrolujte kabel
	2-fázový chod	
Hydraulické čerpadlo píská, štipací nůž běží trhavě	Ztráta oleje, znečištění dna	Dotáhněte šroubení vyměňte hadici
	Málo hydraulického oleje	Doplňte hydraulický olej

## Technické Údaje

### Štiepačka dreva

	DHH 1050/8 TC	DHH 1050/10 TP	BASIC 10T/DTS	DHH 1250/12 T
Obj. č. ....	01963/01999	02004	02040	01962
 Prípojka .....	400 Volt~50 Hz	400 Volt~50 Hz	400 Volt~50 Hz	400 V~50 Hz
 Výkon motora, S6/40% .....	3,5 kW	3 kW	4,0 kW	4 kW
Otáčky motora .....	1400 min <sup>-1</sup>	2820 min <sup>-1</sup>	1400 min <sup>-1</sup>	1440 min <sup>-1</sup>
 Max. tlak štiepania .....	8 t	10 t	10 t	12 t
Max. zdvih štiepania .....	490 mm	490 mm	510 mm	550 mm
Rýchlosť chodu vpred .....	0,04 - 0,05 m/s	0,03 - 0,04 m/s	0,03 m/s	0,03 m/s
Rýchlosť spätočného chodu .....	0,10 - 0,12 m/s	0,16 m/s	0,15 m/s	0,15 m/s
Hmotnosť .....	108 kg	132 kg	177 kg	182 kg
 max. Dĺžky rozmetaného materiálu .....	1040 mm	1050 mm	1350 mm	1350 mm
 Max. priemer štiepania .....	300 mm	400mm	400mm	400 mm
Stĺpec štiepania .....	100 x 100 mm	120 x 120 mm	120 x 120 mm	120 x 120 mm
 Veľkosť stola .....	300 x 310 mm	380 x 300 mm	380 x 300 mm	380 x 300mm
Nádrž hydrauliky (HLP 46) .....	3,4 l	5 l	8 l	8 l
Max. hydraulický tlak .....	210 bar	210 bar	210 bar	250 bar

### Informácia o hluku / vibráciách

 Hladina akustického tlaku $L_{PA}^{(1)}$ .....	69,9 dB (A)	69,9 dB (A)	69,9 dB (A)	69,9 dB (A)
 Hladina akustického výkonu $L_{WA}^{(1)}$ .....	85,2 dB (A)	85,2 dB (A)	85,2 dB (A)	85,2 dB (A)
Hodnota vibračných emisií $a_h$ .....	2,5 m/s <sup>2</sup>	2,5 m/s <sup>2</sup>	2,5 m/s <sup>2</sup>	2,5 m/s <sup>2</sup>

<sup>1)</sup> Kolísavosť K = 3 db (A)

**POZOR** Hladina vibrácií sa zmení zodpovedajúc nasadeniu elektrického nástroja a môže v mnohých prípadoch ležať nad hodnotou uvádzanou v týchto pokynoch.

Hladina vibrácií sa môže použiť na vzájomné porovnanie elektrických prístrojov.

Hodí sa aj na predbežné posúdenie kmitavého namáhania.

Kvôli presnému odhadu zaťaženia od vibrácií počas určitej pracovnej doby by sa mali zohľadniť tiež tie časy, v ktorých je prístroj vypnutý alebo síce beží, ale v skutočnosti nie je v nasadení. Toto môže značne redukovať objem zaťaženia od vibrácií v priebehu celej pracovnej doby.

Stanovte dodatočné bezpečnostné opatrenia pre ochranu obsluhy pred účinkami vibrácií, ako napríklad: údržba elektrického náradia a vložených nástrojov, udržiavanie teploty rúk, organizácia pracovných postupov.



Čerpadlo použite až po pozornom prečítaní a porozumení návodu k obsluhu. Dodržujte všetky v návode uvedené bezpečnostné pokyny. Správajte sa zodpovedne voči tretím osobám.

Ak máte o zapojení a obsluhu prístroja pochybnosti, obráťte sa na zákaznícky servis.

### Použitie Podľa Predpisov

Štiepačka dreva je určená výhradne na štiepanie dreva v smere vlákien. S ohľadom na technické údaje a bezpečnostné pokyny.

Pri štiepaní je bezpodmienečne nutné dbať na to, aby sekané drevo doľahlo len na rebrovany plech dosky dna alebo na rebrovany plech sekacieho stola.

Je bezpodmienečne nutné dodržiavať návod na montáž, prevádzku, opravy a pod., aby sa vylúčili nebezpečenstvá a zabránilo sa škodám.

Nezabudnite, prosím, že tento prístroj podľa jeho určenia nie je konštruovaný na priemyselné použitie.



Zaistite, aby sa počas prevádzky nezdržovali v pracovnej oblasti žiadne osoby, resp. aby dodržovali dostatočnú bezpečnostnú vzdialenosť.



Štiepačka dreva je dimenzovaná len na prevádzku 1 osobou. Na stroji nikdy nesmú pracovať dve alebo viac osôb.

Je čo najprísnejšie zakázané, aby štiepačku dreva obsluhovali dve osoby s tým, že jedna osoba drevo drží a druhá osoba ovláda upínacie prílohy.

Tento prístroj sa smie používať len v súlade s uvedenými predpismi. Pri nedodržaní ustanovení zo všeobecne platných predpisov a ustanovení zo tohto návodu nie je možné výrobcu považovať zodpovedným za škody.

## Bezpečnostné Pokyny

### Elektrické pripojenie

**⚠ POZOR! Úraz elektrickým prúdom! Existuje riziko úrazu elektrickým prúdom!**

**⚠ Prevádzka je povolená len s ochranným vypínačom proti chybovému prúdu (RCD max. chybový prúd30 mA).**

Skontrolujte napätie. Technické údaje uvedené na typovom štítku musia súhlasiť s napätím elektrickej siete.

Zasuňte vidlicu elektrického káblu do zásuvky, vhodnej čo do formy, napätia a frekvencie a pridržajte sa platných noriem.

Len pri prístrojoch 400 Voltov: Je nevyhnutne nutné dávať pozor na smer otáčania motora (pozrite šípku na motore), pretože prevádzka v zlom smere otáčania poškodí olejové čerpadlo. V tomto prípade zaniká akýkoľvek nárok na záruku. V prípade potreby upravte smer otáčania obrátením polarít konektora.

V súlade s ustanoveniami profesijných združení „CE“ atď., sú všetky štiepačky vybavené podpäťovou spúšťou v spínači. To zabráni samovoľnému opätovnému spusteniu pri prerušení prúdu v dôsledku vypadku napájania, náhodného vytiahnutia zástrčky, chybnjej poistky atď. Prístroj sa musí zásadne zase zapnúť opätovným stlačením zeleného vypínača.

Vedomé držanie, resp. blokovanie vypínača vedie, ak nie je nulový vodič, automaticky k zlyhaniu vypínača. IV tomto prípade, ktorý sa samozrejme musí preveriť, zaniká záruka.

- Prístroj spĺňa požiadavky EN 61000-3-11 a podlieha zvláštnym podmienkam pripojenia. To znamená, že použitie na ľubovoľných voľne voliteľných pripájacích bodoch nie je prípustné.
- Prístroj môže pri nepriaznivých pomeroch siete spôsobiť dočasné kolísanie napätia.
- Prístroj je určený výhradne na použitie na pripájacích bodoch, ktoré nepresahujú maximálnu prípustnú impedanciu siete  $Z_{max} = 0,233 \Omega$ .
- Ako užívateľ musíte zaistiť, v prípade nutnosti po konzultácii so svojou energetickou spoločnosťou, aby váš pripájací bod, na ktorom chcete prístroj prevádzkovať, spĺňoval vyššie uvedené požiadavky.

### Pracovná oblasť

Pre bezpečné štiepanie dreva je nevyhnutné, aby bola pracovná oblasť rovná a odolná proti šmyku, a aby bola zaistená dostatočnou voľnosť pohybu. Pre dovoz a odvoz štiepačky dreva je nutné, aby boli cesty voľné, bez nebezpečenstva zakopnutia. Je nutné zaistiť dostatočné osvetlenie pracoviska.

### Príprava práce

Pred uvedením do prevádzky je nutné skontrolovať funkciu bezpečnostných zariadení (najmä dvojpákovú obsluhu).

- Obe ovládacie páky spustíte dole a nechajte nôž štiepačky zísť dole až do cca 5 cm nad stôl.
- Vždy pustite jednu ovládaciu páku, nôž štiepačky zostane stáť vo zvolenej pozícii.

**POZOR!** Pred každým uvedením do prevádzky sa uistite, že je stôl štiepačky dreva pevne a bezpečne upravený na štiepačke.

### Prevádzka

Pri opravárskych alebo údržbárskych prácach, a ďalej pri opustení štiepačky dreva, sa musí stlačením červeného gombíka na spínači a vytiahnutím sieťovej zástrčky prerušiť prívod elektrického prúdu. Prerušenie prívodu prúdu len prepnutím do polohy Vyp. nestačí.

Používanie štiepačky dreva môže byť spojené s nebezpečenstvom. Preto s ňou smú manipulovať a pracovať len pousúčené a skúsené osoby. Personál obsluhy musí nosiť úzko priliehavý odev a ochranné topánky.

## Zvyškové nebezpečenstvá

⚠ Suché a vyschnuté drevo môže pri štiepaní výbušne vyskočiť a poraniť obsluhu v tvári. Noste, prosím, zodpovedajúci ochranný odev!

⚠ Drevené diely vznikajúce pri štiepaní môžu spadnúť dole a zraniť najmä nohy pracujúceho človeka.

⚠ Počas štiepania dreva môže dôjsť poklesom hydraulického noža k rozdrveniu alebo oddeleniu častí tela.

⚠ Hrozí nebezpečenstvo, že uzlované štiepané drevo sa pri štiepaní zasekne. Vezmite, prosím, na vedomie, že je drevo pri oddelení silne pod tlakom, a v medzere si môžete priškripnúť prsty.

⚠ Pozor!  
Štiepajte zásadne len kúsky dreva odrezané v pravom uhle!  
Šikmo odrezané kúsky dreva môžu pri sekaní vyklznúť!  
Hlavne pri používaní rozšírenia medzery klinom to môže spôsobiť zranenie alebo poškodenie štiepacieho noža!

## Požiadavky na obsluhu

Obsluha si musí pred použitím prístroja pozorne prečítať návod na obsluhu.

**Kvalifikácia:** Okrem podrobného poučenia odborníkom nie je na používanie prístroja nutná žiadna špeciálna kvalifikácia.

**Minimálny vek:** Na prístroji smú pracovať len osoby, ktoré dosiahli 18 rokov. Výnimku predstavuje využitie mladistvých, ak sa toto deje počas profesijného vzdelávania s cieľom dosiahnutia zručností pod dohľadom školiteľa.

**Školenie:** Používanie prístroja vyžaduje iba zodpovedajúce poučenie odborníkom, resp. návodom na obsluhu. Špeciálne školenie nie je nutné.

## Správanie v prípade núdze

Zaveďte úrazu zodpovedajúcu potrebnú prvú pomoc a vyzvite čo možno najrýchlejšie kvalifikovanú lekársku pomoc. Chráňte zraneného pred ďalšími úrazmi a upokojte ho. Pre prípadnú nehodu musí byť na pracovisku vždy poruke lekárnička prvej pomoci podľa DIN 13164. Materiál, ktorý si z lekárničky vezmete, je potrebné ihneď doplniť.

Ak požadujete pomoc, uveďte tieto údaje:

1. Miesto nehody
2. Druh nehody
3. Počet zranených
4. Druh zranenia

## Údržba

⚠ **Pred vykonávaním akýchkoľvek prác na prístroji vždy vyťahnite zástrčku zo zásuvky.**

Pred použitím vykonajte vždy vizuálnu kontrolu, aby ste zistili, či nie je poškodený prístroj, predovšetkým potom rezne nástroje, upevňovacie diely a celá rezná jednotka.

Prístroj sa nesmie používať, ak je poškodený alebo sú chybné bezpečnostné zariadenia. Opatrebená a poškodené diely vymeňte.

Hydraulické hadice a spoje sa musia po cca 4 prevádzkových hodinách skontrolovať na tesnosť, a v prípade potreby dotiahnuť.

Ak je prístroj chybný, musí opravu vykonať výhradne zákaznicky servis.

Používať len originálne príslušenstvo a originálne náhradné diely.

Nečistite prístrojové zariadenie a jeho komponenty riedidlami, horľavými alebo toxickými kvapalinami.

Len pravidelne udržiavaný a ošetrovaný prístroj môže byť uspokojivou pomôckou. Nedostatočná údržba a starostlivosť môže viesť k nepredvídaným nehodám a úrazom.

V prípade potreby nájdete zoznam náhradných dielov na internetovej stránke [www.guede.com](http://www.guede.com).

## Symbody



Prečítajte si návod na obsluhu



Noste ochranné okuliare!

Používajte ochranu sluchu!



Používajte bezpečnostné rukavice!



Používajte bezpečnostné topánky



Použitie žeriava



Pozor! Pohyblivé časti stroja!



Len pre prevádzku 1 osobou!



Nesiahajte do oblastí štiepania!



Chráňte pred vlhkom. Nevystavujte stroj dažďu.



POZOR/Pozor!



Pozor - elektrický prúd !



Pozor – horúci povrch!  
Nebezpečenstvo popálenia!



Výstraha pred poranením rúk



Odstup od osôb  
Dbajte na to, aby sa v nebezpečnej oblasti  
nikto nezdržoval.



Výstraha pred odmrštenými predmetmi



Varovanie pred nebezpečenstvom  
zakopnutia



Varovanie pred poranením ruky štiepacím  
nožom



Smer otáčania motora



Na vykonanie sú potrebné 2 osoby.



Chybné a/alebo likvidované prístroje mu-  
sia byť odovzdané do príslušných zberníc.



Chráňte pred vlhkom



Obal musí smerovať hore

## Záruka

Záručná lehota je 12 mesiacov pri priemyselnom použití, 24 mesiacov pre spotrebiteľa a začína dňom nákupu prístroja.

Záruka sa vzťahuje výhradne na nedostatky spôsobené chybou materiálu alebo výrobnou chybou. Pri reklamácii v záručnej lehote je potrebné priložiť originálny doklad o kúpe s dátumom predaja.

VDo záruky nepatrí neodborné použitie, ako napr. preťaženie prístroja, použitie násilia, poškodenie cudzím zásahom alebo cudzími predmetmi, nedodržanie návodu na použitie a montáž a normálne opotrebenie.

### Dôležité informácie pre zákazníka

Upozorňujeme, že vrátenie počas záručnej lehoty alebo i po záručnej lehote je potrebné zásadne vykonať v originálnom obale. Týmto opatrením sa účinne zabráni zbytočnému poškodeniu pri doprave a často spornému vybaveniu. Prístroj je optimálne chránený len v originálnom obale, a tým je zaistené plynulé spracovanie.

## Servis

Máte technické otázky? Reklamáciu? Potrebujete náhradné diely alebo návod na obsluhu? Na našej domovskej stránke [www.guede.com](http://www.guede.com) vám v oddiele Servis pomôžeme rýchlo a nebyrokraticky. Pomôžte nám, prosím, aby sme mohli pomôcť vám. Aby bolo možné váš prístroj v prípade reklamácie identifikovať, potrebujeme sériové číslo, objednávacie číslo a rok výroby. Všetky tieto údaje nájdete na typovom štítku. Aby ste mali tieto údaje vždy poruke, zapíšte si ich, prosím, dole.

Sériové číslo:

Objednávacie číslo:

Rok výroby:

Tel.: +49 (0) 79 04 / 700-360

Fax: +49 (0) 79 04 / 700-51999







E-Mail: [support@ts.guede.com](mailto:support@ts.guede.com)

## Odstránenie poruchy

Problém	Príčina	Opatrenie
Motor sa nerozbehne	Žiadny prúd v zásuvke	Skontrolujte poistku
	Chybný elektrický predlžovací kábel	Vytiahnite zástrčku, skontrolujte, vymeňte
	Zlý pripojovací kábel	Prípoj 5-žilový, pri priereze 2,5 mm <sup>2</sup>
	Chybný vypínač kondenzátor	Nechajte prístroj skontrolovať odborným elektrikárom
Zlý smer otáčania motora	Zlý prípoj	Otočte pomocou skrutkovača prepínačom fáz v privode napájania
Žiadny pohyb štiepacieho noža	Nastavte dvojručné ovládacie a spúšťacie páky	Chybný regulačný ventil, výmena len v servise
Štiepačka nemá žiadny výkon	Zlý smer otáčania	Nechajte zmeniť smer otáčania odborníkom
	Málo hydraulického oleja	Doplňte hydraulický olej
	Ohnuté spúšťacie ťahadlo; hydraulický piest na ventile sa úplne nepritlačí	Skontrolujte všetky skrutky na spúšťacom ťahadle Nastavte ťahadlo, aby sa hydraulický piest na ventile zatlačil
	Drevo má veľa uzlov a štiepací nôž sa zasekáva	Namažte štiepací nôž
	Ovládacie rameno je ohnuté	Uvedte ovládacie rameno späť do východiskovej polohy
Zelené tlačidlo napájania po stlačení nedrží	Chybná poistka atď. 2-fázový chod	Skontrolujte kábel
Hydraulické čerpadlo písku, štiepací nôž beží trhavo	Strata oleja, znečistenie dna	Dotiahnite skrutkové spoje vymeňte hadicu
	Málo hydraulického oleja	Doplňte hydraulický olej



## Műszaki Adatok

Hasogató	DHH 1050/8 TC	DHH 1050/10 TP	BASIC 10T/DTS	DHH 1250/12 T
Megrend.szám.....	01963/01999	02004	02040	01962
 Feszültség.....	400 Volt~50 Hz	400 Volt~50 Hz	400 Volt~50 Hz	400 V~50 Hz
 Motor teljesítménye, S6/40%.....	3,5 kW	3 kW	4,0 kW	4 kW
Motor fordulatszám.....	1400 min <sup>-1</sup>	2820 min <sup>-1</sup>	1400 min <sup>-1</sup>	1440 min <sup>-1</sup>
 Max. hasító nyomás.....	8 t	10 t	10 t	12 t
Max. hasító magasság.....	490 mm	490 mm	510 mm	550 mm
Előremeneti sebesség.....	0,04 - 0,05 m/s	0,03 - 0,04 m/s	0,03 m/s	0,03 m/s
Hátrameneti sebesség.....	0,10 - 0,12 m/s	0,16 m/s	0,15 m/s	0,15 m/s
Súly.....	108 kg	132 kg	177 kg	182 kg
 max. Hasított anyag hossza.....	1040 mm	1050 mm	1350 mm	1350 mm
 Max. hasítási átmérő.....	300 mm	400mm	400mm	400 mm
Hasító oszlop hossza.....	100 x 100 mm	120 x 120 mm	120 x 120 mm	120 x 120 mm
 Asztalméret.....	300 x 310 mm	380 x 300 mm	380 x 300 mm	380 x 300mm
Hidraulika tartály (HLP 46).....	3,4 l	5 l	8 l	8 l
Max. hidraulikus nyomás.....	210 bar	210 bar	210 bar	250 bar

### Információ zajosság/vibráció

 akusztikus nyomás szint $L_{PA}^{(1)}$ .....	69,9 dB (A)	69,9 dB (A)	69,9 dB (A)	69,9 dB (A)
akusztikus teljesítmény szint $L_{WA}^{(1)}$ .....	85,2 dB (A)	85,2 dB (A)	85,2 dB (A)	85,2 dB (A)
Rezgés emisszió érték $a_g$ .....	2,5 m/s <sup>2</sup>	2,5 m/s <sup>2</sup>	2,5 m/s <sup>2</sup>	2,5 m/s <sup>2</sup>

<sup>1)</sup> K bizonytalanság = 3 db (A)

**FIGYELMEZTETÉS** A rezgésszint az elektromos szerszám használatának megfelelően változni fog, és némely esetben meghaladhatja az útmutatókban megadott értéket.

A vibráció szintje felhasználható az egyes elektromos berendezések összehasonlítására

Az érték alkalmas a vibrációs terhelés felbecsülésére is.

A vibrációs terhelés pontos meghatározásához, a munkaidő bizonyos szakaszában, azokat az időket is figyelembe kell venni, amikor a készülék ki van kapcsolva, vagy bár működik, de ténylegesen nem dolgoznak vele. Ez a teljes munkaidőre vonatkozó vibrációs terhelést lényegesen lecsökkentheti.

Vezessen be kiegészítő biztonsági intézkedéseket a ő személy, vibráció elleni védelmére, pl: az elektromos szerszámok és berendezések műszaki karbantartása, a kezek melegen tartása, s a munkafolyamatok szervezése.



Csak azután használja a szivattyút, miután figyelmesen elolvasta és megértette a kezelési útmutatót.

Tartsa be a biztonsági utasításokat. Viselkedjen figyelmesen harmadik személlyel szemben.

Az esetben, ha a gép bekapcsolásával és kezelésével kapcsolatban kételyei támadnak, forduljon a szervizszolgálathoz.

### Rendeltetés szerinti használat

A fahasogató gép kizárólag szállírányú hasogatóásra alkalmas. Tekintettel a műszaki adatokra és a biztonsági utasításra

Hasogatóskor feltétlenül ügyeljen arra, hogy a hasogatótt fa csak a bordázott fenéklemezzel vagy a vágóasztal bordázott lemezével érintkezzen.

Balesetek és károk elkerülése érdekében feltétlenül tartsa be a szerelési, üzemeltetési, javítási stb. útmutatót.

Kérjük ne feledje, hogy a gép ipari alkalmazásra nem alkalmas.



Biztosítsa, hogy üzem közben a munkaterületen ne tartózkodjon semmi, illetve hogy az ott tartózkodó személyek betartsák a biztonságos távolságot.



A fahasogató gépet egyszerre 1 személy kezelheti. A gépen soha nem dolgozhat kettő vagy több személy.

A lehető leghamarábban tilos, hogy a fahasogató gépet egyszerre két személy használja úgy, hogy egy személy tartja a fahasogatót, a másik pedig a befogó pórákat kezeli.

A készüléket kizárólag az alábbiakban leírtaknak megfelelően szabad használni. Ebben az utasításban foglalt általánosan érvényes előírások mellőzése következtében beállt károkért a gyártó nem felelős.

## Biztonsági Tudnivalók

### Elektromos csatlakozás

**⚠ VIGYÁZZ! Áramütés veszélye! Áramütés veszélye áll fenn!**

**⚠ Kizárólag hiba áram elleni védőkapcsolóval használható (RCD előírás szerint max. hibaáram 30mA).**

Ellenőrizze a feszültséget: A típuscímkén feltüntetett adatoknak azonosaknak kell lenniük az áramkör feszültségével.

Az elektromos vezeték csatlakozó dugóját csak az érvényben lévő szabályokat kielégítő, megfelelő alakú, feszültségű és frekvenciájú csatlakozóba dugja be.

Csak 400 voltos gépeknél: Feltétlenül ügyelni kell a motor forgási irányára (lásd a motoron található nyíl irányát), mivel a rossz irányú üzem károsítja az olajszivattyút. Ilyen esetben mindennemű jótállás az érvényét veszíti. Szükség esetén a konnektor polaritásának megfordításával állítson a forgásirányon.

A „CE” stb. rendelkezésekkel összhangban minden fahasogató gép főkapcsolója feszültséghiány kioldóval felszerelt. Ez megakadályozza a gép automatikus újbóli beindítását áramkiesés, véletlenszerű áramtalanítás, hibás biztosíték stb. esetén. A készülék minden esetben a zöld gomb újbóli megnyomásával kapcsolható újra be.

A kapcsoló tartós benyomása, ill. blokkolása, ha nincs nullás vezeték, automatikusan a gép kikapcsolását eredményezi. Ilyen esetben, amelyet természetesen le kell ellenőrizni, a jótállás elvész.

- A gép teljesíti az EN 61000-3-11 szabvány előírásait, és különleges bekötési feltételek vonatkoznak rá. Ez azt jelenti, hogy a használata tetszőlegesen kiválasztott csatlakozópontokon nem engedélyezett.
- Kedvezőtlen hálózati feltételek esetén a gép időszakos feszültségingadozást eredményezhet.
- A készülék kizárólag olyan csatlakozópontokon használható, amelyek nem lépik túl a maximálisan megengedett  $Z_{max} = 0,233 \Omega$  hálózati impedancia értéket.
- Felhasználóként biztosítani kell, hogy szükség esetén az áramszolgáltatóval folytatott konzultációkat követően, a gép üzemeltetéséhez használni kívánt csatlakozópont megfeleljen a fenti követelményeknek.

### Munkaterület

Biztonságos fahasogatóshoz elengedhetetlenül fontos, hogy a munkavégzési terület sima és csúszásmentes legyen, illetve biztosítani kell a megfelelő mozgási szabadságot. A fahasogató gép szállításához feltétlenül fontos szabaddá tenni a felhasználni kívánt útvonalat. Elengedhetetlenül fontos a munkahely megfelelő megvilágítása.

### Munka előkészületek

Üzembe helyezés előtt le kell ellenőrizni a biztonsági berendezések működését (különösen a kétkaros kezelést).

- Mindkét kezelőkart fordítsa le, és engedje le a fahasogatót kést kb. 5 cm-rel az asztal felülete fölé.
- Mindig engedje az egyik kezelőkart, a hasogatót kés a kiválasztott helyzetben marad.

**FIGYELEM!** Minden üzembe helyezés előtt ellenőrizze le, hogy a fahasogató gép asztala szilárdan és biztonságosan van a fahasogatóhoz rögzítve.

### Üzemeltetés

Javításkor vagy karbantartáskor, továbbá a fahasogató géptől való eltávolodáskor áramtalanítsa a gépet a piros gomb megnyomásával, valamint a villásdugó hálózati dugaljából való kihúzásával. Áramtalanításhoz csak kikapcsolni a gépet nem elég.

A fahasogató gép használata potenciális veszélyforrás. Ezért kizárólag a géppel megismertett és tapasztalt személyek használhatják. A kezelőszemélyzetnek szoros munkaruhát és munkacipőt kell viselnie.

## Maradékveszélyek

 A száraz és kiszáradt fa hasogatáskor kiugorhat a helyéről, és a kezelőszemélyzet sérülését okozhatja. Kérjük, viseljen megfelelő munkaruhát!

 A hasogatás során keletkező munkadarabok leeshetnek, és a munkát végző személy lábának megsérülését okozhatják.

 Fahasogatáskor a hidraulikus kés a kezelőszemélyzet testrészeit összehúzóhatja vagy levághatja.

 Fenn áll a veszélye annak, hogy a fában lévő csomókba a hasogató gép beakad. Kérjük ne feledje, hogy a hasogatóhoz a gép nagy nyomást használ, és széttroncsolhatja a kezelőszemélyzet ujjait.

 **Figyelem!**  
Kizárólag derékszögben vágott fadarabok hasítására!  
A ferdén vágott fadarabok hasításkor elcsúszhatnak!  
Különösen az ék nyílás kibővítésekor ez személyi sérüléshez, vagy a hasítókés megsérüléséhez vezethet!

## Követelmények a gép kezelőjére

A gép kezelője használat előtt figyelmesen olvassa el a használati utasítást.

**Szakképesítés:** A gép használatához, szakemberrel való felvilágosításon kívül nem szükséges speciális szakképesítés.

**Minimális korhatár:** A géppel kizárólag 18 éven felüli személyek dolgozhatnak. Kivételt képez a fiatalokéruk foglalkoztatása szakképzés alatt az oktató felügyelete mellett szakképzettség elsajátítása érdekében.

**Képzés:** A gép használatához elegendő szakember felvilágosítása resp. a használati utasítással való megismerkedés. Speciális képzés nem szükséges.

## Viselkedés kényszerhelyzetben

Igyekezzen a balesetnek megfelelően elsősegélyt nyújtani, s minél hamarabb biztosítson be orvosi segítséget. A sebesültet nyugtassa meg, s védje további balesettől. Az esetleges balesetek miatt a munkahelyen, a DIN 13164 norma követelménye szerint, mindig legyen kéznél, elsősegély nyújtáshoz, kézi patika. Amit, szükség esetén, a kézi patikából kivesz, azonnal pótolja vissza.

Ha segítségre van szüksége, tüntesse fel az alábbi adatokat:

1. A baleset színhelye
2. A baleset típusa
3. A sebesültek száma
4. A sebesülések típusa

## Karbantartás

 **Mindenmű tisztítási, karbantartási munka előtt mindig húzza ki a villásdugót a falidugaljából.**

A gép használata előtt vizuálisan ellenőrizze a gépet esetleges megrongálódás, vagy a kések, tartó csavarok kopása és a fűnyíró gép szabályszerű összeszerelése szempontjából.

Tilos a berendezés használata az esetben, ha hibás, vagy a biztonsági berendezés meg van károsodva. A kopott és hibás alkatrészeket haladéktalanul cserélje ki.

A hidraulikus tömlők és csatlakozók tömítettségét kb. 4 üzemóránként kell ellenőrizni, és szükség esetén után kell őket húzni.

Az esetben, ha a berendezés hibás, a javítást kizárólag szakszerviz végezheti.

Csak eredeti tartozékokat és eredeti pótalkatrészeket alkalmazzon!

Ne tisztítsa a gépet és annak tartozékait oldószerrel, gyúlékony vagy mérgező anyagokkal, csak egy megnevesített rongyot használjon, miután ellenőrizte hogy a gép áramtalanítva van.

Kizárólag rendszeresen karbantartott és kezelt gép lehet megbízható segédeszköz. Elégtelen karbantartás és kezelés előre nem látható balesetekhez és sérülésekhez vezethet.

Szükség esetén nézze meg a pótalkatrész listát a [www.guede.com](http://www.guede.com) honlapon

## Szimbólumok



Használat előtt olvassa el a használati utasítást!



Viseljen védő szemüveget  
Hallásvédő eszköz használata ajánlott!



Használjon munkakesztyűt!



Használjon munkacipőt!



Daruhasználat



Vigyázat! Mozgó részek!



Kizárólag 1 személy használhatja!



Ne nyúljon a hasogató helyére!



Védje nedvesség ellen. A gépet nem szabad esőnek kitenni.



FIGYELMEZTETÉS/Figyelem!



Figyelem, elektromos áram



Vigyázz - forró felület!  
Egési sebesülések veszélye!



Figyelmeztetés kezek sebesülési veszélyére



Személyektől való távolság  
Ügyeljen arra, hogy senki ne tartózkodjon a veszélyes területen.



Vigyázz! Elhajított tárgyak!



Vigyázat, botlásveszély!



Figyelmeztetés a hasítókéss okozta kézsebesülés veszélyére



Motor forgásirány



Elvégzéshez 2 ember szükséges!



Hibás és/vagy tönkrement eszközök át kell adni az illetékes hulladékgyűjtő telepre.



Védje nedvesség ellen



A csomagolást felállított helyzetben tartsa

## Jótállás

Jótállás időtartama 12 hónap ipari használat esetén, fogyasztó esetén 24 hónap, jótállás a készülék megvétele napján kezdődik.

A jótállás kizárólag anyag vagy gyártási hibából eredő hibákra vonatkozik. A garancia idő alatt történt reklamáció esetén mellékelni kell az eredeti vételt igazoló nyugtát az eladás dátumával.

Vjótállás nem vonatkozik szakszerűtlen használatra pl. készülék túlterhelése, idegen beavatkozás vagy tárgy okozta sérülésekre, használati és szerelési útmutatót be nem tartására, normális kopásra.

## Fontos információk az ügyfél részére

Felhívjuk a felhasználó figyelmét, hogy mind a jótállási időben, mind annak lejártát követően visszaadásra kizárólag az eredeti csomagolásban kerülhet sor. Ezzel hatékonyan megelőzhető a berendezés szállítás közbeni megsérülése, illetve a vitás reklamációs esetek. A készüléket az eredeti csomagolása optimálisan óvja, és így biztosított a reklamációs igény mielőbbi feldolgozása.

## Szervíz

Vannak kérdései? Reklamáció? Szüksége van pótalkatrészekre, vagy használati utasításra? Honlapunkon a [www.guede.com](http://www.guede.com) címen szervíz terén gyorsan, bürokráciát kizárva segítségére leszünk. Kérem, segítsen, hogy segíthessünk. Hogy gépét reklamáció esetén identifikálhassuk, szükségünk van a gyártási számra, a szortiment tételszámára és a gyártási évre. Ezek az adatok fel vannak tüntetve a típus címken. Hogy mindig kéznél legyenek, kérem, jegyezze fel az lábbiakban.

Gyártási szám:

Megrendelési szám

Gyártási év:

Tel.: +49 (0) 79 04 / 700-360









Fax: +49 (0) 79 04 / 700-51999

E-Mail: support@ts.guede.com



## Hiba elhárítása

Üzemzavarok	Okok	Intézkedések
A motor nem lép működésbe	Áram nélküli dugalj	Ellenőrizze le a biztosítékot
	Hibás elektromos hosszabbító kábel	Húzza ki a villásdugót, ellenőrizze le, cserélje ki.
	Hibás hosszabbító kábel	5 eres csatlakozás, keresztmetszet 2,5 mm <sup>2</sup>
	Hibás kondenzátor kapcsoló	Ellenőriztesse le a gépet szakemberrel
Rossz motor-forgásirány	Rossz csatlakozás	Csavarhúzó segítségével forgassa el a tápkábel fáziskapcsolóját
A hasogató kés nem mozog	Állítsa be a kétkezes kezelő és indítókarokat	Hibás szabályozószelep, cseréle csak szervízben
Hiányzó teljesítmény	Hibás fogásirány	Szakemberrel változtassa meg a forgásirányt
	Kevés hidraulikus olaj	Pótolja a hidraulikus olajat
	Meghajlott indító vonórúd; A szelepen lévő hidraulikus dugattyú nem fekszik fel teljesen	Ellenőrizze le az indító vonórúdon található összes csavart Úgy állítsa be a vonórúdat, hogy a hidraulikus dugattyú felfeküdjön a szelepre
	Túlságosan csomós fa, a hasogató kés megakad	Kenje meg a hasogató kést
	Elgömbült vezérlőkar	Állítsa vissza a vezérlőkart kiinduló állásba
A zöld táp gomb a benyomást követően nem marad benyomva	Hibás biztosíték stb.	Ellenőrizze le a kábelt
	2 fázisú üzem	
A hidraulikus szivattyú sípol, a hasogató kés szaggatottan működik	Olajszívárgás, beszenyeződött fenék	Húzza meg a csavarokat cserélje ki a tömlőt
	Kevés hidraulikus olaj	Pótolja a hidraulikus olajat

## Tehnični podatki

Cepilec drv	DHH 1050/8 TC	DHH 1050/10 TP	BASIC 10T/DTS	DHH 1250/12 T
Kataloška številka:.....	01963/01999	02004	02040	01962
 Priključek.....	400 Volt~50 Hz	400 Volt~50 Hz	400 Volt~50 Hz	400 V~50 Hz
 Zmogljivost motorja, S6/40%.....	3,5 kW	3 kW	4,0 kW	4 kW
Vrtljaji motorja .....	1400 min <sup>-1</sup>	2820 min <sup>-1</sup>	1400 min <sup>-1</sup>	1440 min <sup>-1</sup>
 Maks. tlak cepljenja .....	8 t	10 t	10 t	12 t
Maks. dvig cepljenja.....	490 mm	490 mm	510 mm	550 mm
 Hitrost delovanja naprej.....	0,04 - 0,05 m/s	0,03 - 0,04 m/s	0,03 m/s	0,03 m/s
 Hitrost povratnega delovanja .....	0,10 - 0,12 m/s	0,16 m/s	0,15 m/s	0,15 m/s
 Teža .....	108 kg	132 kg	177 kg	182 kg
 max. Dolžina nihalnega materiala .....	1040 mm	1050 mm	1350 mm	1350 mm
 Maks. premer cepljenja.....	300 mm	400mm	400mm	400 mm
Višina cepljenja.....	100 x 100 mm	120 x 120 mm	120 x 120 mm	120 x 120 mm
 Velikost mize.....	300 x 310 mm	380 x 300 mm	380 x 300 mm	380 x 300mm
Rezervoar hidravlike (HLP 46).....	3,4 l	5 l	8 l	8 l
Najvišji hidravlični tlak .....	210 bar	210 bar	210 bar	250 bar

## Informacije o hrupnosti in vibracijah

 Akustični tlak $L_{PA}^{(1)}$ .....	69,9 dB (A)	69,9 dB (A)	69,9 dB (A)	69,9 dB (A)
 Akustična zmogljivost $L_{WA}^{(1)}$ .....	85,2 dB (A)	85,2 dB (A)	85,2 dB (A)	85,2 dB (A)
Vrednost emisij, nastalih pri vibriranju $a_h$ .....	2,5 m/s <sup>2</sup>	2,5 m/s <sup>2</sup>	2,5 m/s <sup>2</sup>	2,5 m/s <sup>2</sup>

<sup>1)</sup> Nihanje K = 3 db (A)

**OPOZORILO** Dejanska raven vibracij se lahko razlikuje glede na tip in način uporabe od parametrov, ki so navedeni v teh napotkih.

Nivo vibracij se lahko uporabi za medsebojno primerjavo električnih naprav.

Služi za približno presojo obremenitve z vibracijami.

Zaradi bolj natančnih rezultatov pri ugotavljanju obremenitev z vibracijami, je potrebno v času uporabe upoštevati tudi čas, kadar je naprava izklopljena oz. čas, kadar deluje, vendar se ne uporablja. To lahko občutno zniža stopnjo obremenitve z vibracijami v času uporabe naprave.

Določite dopolnilne varnostne ukrepe za zaščito uporabnika pred učinkom vibriranja kot npr.: tehnično vzdrževanje električnega orodja in naprav, skrb za pravilno tople roke, organiziranje delovnega procesa itd.



Uporabljajte napravo šele, ko natančno preberete in dojamete to navodilo za uporabo.

Upoštevajte varnostne napotke, ki so navedeni v tem navodilu. Obnašajte se odgovorno napram drugim osebam.

Za morebitna vprašanja glede priključitve ali načina uporabe naprave, se obrnite na proizvajalca (ali na njegov servisni center).

## Uporaba v skladu z namenom

Cepilec lesa je namenjen izrazito za cepljenje lesa v smeri vlaken. Z ozirom na tehnične podatke in varnostne napotke.

Pri cepljenju je brezpogojno potrebno paziti, da se les dotika le valovite plošče dna ali mize.

Brezpogojno morate upoštevati navodila za montažo, delovanje in servisiranje itd. da se izključi nevarnost in prepreči škoda.

Ne pozabite prosim, da ta naprava ni skonstruirana za industrijsko rabo.



Vse druge osebe (v kolikor po dogovoru ne stojijo v varni razdalji) imajo vstop na delovno mesto prepovedan.



Cepilnik polen je dimenzioniran samo za delovanje z 1 osebo. Nikoli ne smejo uporabljati stroja dve ali več oseb hkrati.

V nobenem primeru ne smeta uporabljati naprave dve osebi npr. tako, da ena drži napravo, druga pa material ali pripomočke.

Napravo lahko uporabljate le v naveden namen. Proizvajalec ne odgovarja za škode in posledice, ki bi nastale zaradi neupoštevanja splošno veljavnih predpisov in določil v tem navodilu za uporabo.

## Varnostni Napotki

### Električna instalacija

**⚠ POZOR! Električni udar! Obstaja nevarnost poškodb zaradi električnega udara!**

**⚠ Uporaba naprave je možna samo z zaščitnim stikalom proti nihanju napetosti (RCD maksimalni izklopni tok je 30mA).**

Preverite parametre napetosti. Tehnični podatki na tipski etiketi naprave morajo ustrezati napetosti v omrežju.

Vtikač električnega kabla vtaknite v vtičnico ustrezne oblike, z ustrežno napetostjo in frekvenco, ki ustreza veljavnim predpisom.

Samo pri napravah s 400 Voltov: Obvezno preverite smer vrtenja motorja (glejte puščico na motorju), kajti delovanje v nasprotni smeri zelo škoduje oljni črpalki. V takšnem primeru uporabnik izgubi pravico do garancije. Po potrebi prilagodite smer vrtenja – spremenite polarnost konektorjev.

V skladu z določili profesijskih združenj »CE« itd. So vse cepilke opremljene z varnostnim stikalom podnapetosti. To preprečuje ponoven zagon pri prekinitvi toka zaradi izpada napajanja, prekinitvi toka ali varovalke v okvari itd. Napravo morate vedno vključiti ponovno z zelenim gumbom.

Če ni prisotna »0« potem zavestno držanje oz. blokiranje stikala samodejno povzroča okvaro stikala. IV tem primeru, ki je dokazljiv, preneha veljati garancija.

- Naprava ustreza zahtevam EN 61000-3-11 in glede priključitve podlega posebnim pogojem. To pomeni, da aparata ne priključujte na nekatera posebej izbrana priključna mesta.
- Ob neugodnih nihanjih toka v omrežju lahko naprava povzroči k začasno nihanje napetosti.
- Naprava je namenjena izključno za uporabo na priključnih mestih, ki ne presegajo maksimalne določene impedance  $Z_{max} = 0,233 \Omega$ .
- Po dogovoru z dobaviteljem električnega toka, je uporabnik po potrebi dolžan poskrbeti, da priključek spolnjuje parametre, ki jih aparat potrebuje za svoje pravilno delovanje.

### Delovno področje

Za varno cepljenje polen je potrebno, da bo delovno področje ravno in odporno proti drsenju ter da bo zagotovljena nemotena hoja okoli naprave. Za prevažanje naprave je potrebno, da bodo poti prehodne, brez nevarnosti spotike. Delovno mesto mora biti dobro osvetljeno.

### Priprava dela

Še pred uvedbo naprave v pogon preverite delovanje varnostnih naprav (predvsem z dvoročno uporabo).

- Obe upravljalni ročici premaknite navzdol in rezilo spustite za približno cm nad mizo.
- Vedno spustite eno upravljalno ročico in rezilo cepilke se bo zaustavilo v izbranem položaju.

**POZOR!** Pred vsakršno uvedbo naprave v pogon se prepričajte, da je cepilna miza na napravi trdno privita.

### Delovanje

Pri servisnih in vzdrževalnih delih pa tudi preden zapustite napravo, pritisnite na gumb in prekinite dovod električnega toka. Zgolj izklop naprave s stikalom ne zadostuje.

Uporaba te naprave je povezana z veliko nevarnostmi. Zato jo lahko uporabljajo le izurjene osebe, ki imajo z uporabo le-te dovolj izkušenj. Strežno osebje naj uporablja ozko in prilegajočo obleko in zaščitne čevlje.

## Sekundarne nevarnosti

⚠ Suh ali posušen les lahko pri cepljenju izleti in poškoduje uporabnikov obraz. Uporabljajte primerno zaščitno obleko!

⚠ Lesene dele, ki nastajajo pri cepljenju lahko padejo navzdol in poškodujejo predvsem noge delavca.

⚠ Med cepljenjem lesa lahko pride do padca hidravličnega rezila in poškodb posameznih delov telesa.

⚠ Obstaja nevarnost, da se obdelovan les zagodzi. Ne pozabite, da se les med cepljenjem pod velikim pritiskom, zato se vam lahko v špranji zagodijo prsti.

⚠ Opozorilo!  
Cepite samo tiste komade lesa, ki jih režete pod pravim kotom!  
Poševno odrezani delci lesa lahko pri rezanju zdrsejše!  
Predvsem pri širjenju razpoke s klinom lahko to povzroči poškodbe ali škode na cepilnem nožu!

## Zahteve, ki jih mora spolnjevati uporabnik

Uporabnik je pred uporabo naprave dolžan natančno prebrati navodilo za uporabo.

**Izobrazba:** Za uporabo ni potrebna nobena posebna izobrazba, razen strokovnih napotkov v zvezi z uporabo naprave.

**Minimalna starost:** Mladoletniki lahko uporabljajo napravo, ko dopolnijo 18. leto starosti. Izjema so mladoletniki, ki se kot vajenci udeležijo del z namenom, da se naučijo pravilne uporabe; morajo pa biti pod stalnim nadzorom učitelja.

**Šolanje** Glede pravilne uporabe se posvetujte z izkušeno osebo in natančno preberite navodilo za uporabo. Posebno šolanje zato ni potrebno.

## Ukrepi v zasilnih primerih

Poškodovani osebi začnite čimprej dati ustrezno prvo pomoč in pokličite zdravnika specialista v najkrajšem možnem času. Zavarujte jo pred drugimi nevarnostmi in jo pomirite. Zaradi reševanja morebitnih neugodnih situacij, mora biti na delovnem mestu vedno prisotna omarica ali škatla prve pomoči, v skladu z DIN 13164. Material, potreben za prvo pomoč, ki ga porabite, takoj dopolnite z novim. Če potrebujete strokovno pomoč, izpolnite prosim sledeče podatke:

1. Kraj nezgode
2. Vrsta nezgode
3. Število ranjenih oseb
4. Vrsta poškodbe

## Vzdrževanje

⚠ **Pred opravljanjem vsakršnih del in posegov v črpalko vedno izvlčite vtič iz vtičnice.**

Pred uporabo naprave jo vedno vizualno preverite, da bi ugotovili, ali ni poškodovana, s posebnim poudarkom na kontrolo rezilnega orodja, pritrdilnih delov in celotne rezilne enote nasploh.

Naprave ne uporabljajte, v kolikor je poškodovana oz. če je poškodovan njen varnostni sistem. Obrabljene poškodovane dele zamenjajte z novimi.

Hidravlične cevi in spoje boste morali čez približno delovne ure preveriti, če so zatesnjeni in jih po potrebi priviti.

Če je črpalka v okvari, jo lahko popravi le strokovnjak v pooblaščenih servisnih delavnicah.

Uporabljajte samo originalne rezervne dele in originalno opremo.

Stroj in njegove sestavne dele ne smete čistiti s topili, vnetljivimi ali strupenimi tekočinami. Za čiščenje uporabljajte samo navlaženo krpo.

Le redno vzdrževana in dobro negovana naprava lahko zanesljivo služi svojemu namenu. Nezadostno ali neredno vzdrževanje in nega lahko povzročijo nepričakovane nezgode ali poškodbe.

PO potrebi boste našli seznam rezervnih delov na spletnih straneh [www.guede.com](http://www.guede.com).



## Simboli



Preberite navodilo za uporabo!



Uporabljajte zaščitna očala!

Uporabljajte zaščito za sluh



Uporabljajte varnostne delovne rokavice.



Uporabljajte varnostno obutev



Uporaba žerjava



Opozorilo! Gibljivi deli stroja!



Namenjeno samo za 1 osebo!



Ne dotikajte se področja cepljenja!



Zavarujte pred vlago. Naprave ne izpostavljajte dežju.



OPOZORILO/Opozorilo!



Pozor, električna napetost



Previdno – vroča površina!  
Nevarnost opeklin!



Zavarujte se pred poškodbami rok



Varnostna razdalja oseb  
Poskrbite, da v delovnem prostoru stroja nihče ne stoji.



Zavarujte se pred odbitimi in letečimi predmeti



Pazite, da se ne spotaknete!



Opozorilo pred telesnimi poškodbami na rokah v stiku s cepilnim rezilom.



Smer vrtenja motorja.



Delo morata dokončati dve osebi.



Poškodovane in/ali dotrajane naprave oddajte v surovino ali na ustrezno mesto.



Zavarujte pred vlago.



Ovitek mora stati navpično.

## Garancija

Garancija traja 12 mesecev v primeru industrijske rabe ali 24 mesecev pri potrošniku in se začne na dan prodaje naprave.

Garancija velja le za tovarniške napake oz. napake, nastale na materialih, iz katerih je naprava izdelana. Če zahtevate popravila v okviru garancije vedno priložite veljaven račun, ki mora vsebovati datum prodaje in podpis prodajalca.

VGarancija ne velja, v kolikor napravo uporablja oseba, ki ni strokovno usposobljena, ali če do okvare pride zaradi nestrokovnega posega v napravo ali stika s tujki oz. neupoštavanja navodil ter kot posledica običajne uporabe.

### Pomembna informacija za stranke

Opozarjamo Vas, da napravo v času garancije ali izven nje vračate zavito v originalnem ovitku. S tem ukrepom se učinkovito prepreči odvečno škodovanje pri transportu ali spornemu reševanju. Naprava je optimalno varovana samo, če je zavita v originalni ovitek in tako je možna tekoča obdelava.

## Servis

Ali imate tehnična vprašanja? Reklamacijo? Ali potrebujete rezervne dele ali nova navodila za uporabo? Na naši spletni strani [www.guede.com](http://www.guede.com) Vam bomo v oddelku Servis hitro pomagali. Prosimo, pomagajte nam, da bomo lahko mi pomagali vam. Da lahko Vašo napravo v primeru reklamiranja identificiramo, prosimo, da nam pošljete serijsko številko, št. naročila in leto izdelave. Vse navedene podatke boste našli na tipski etiketi. Da imate vse navedene informacije pri roki, jih prosim vnesite tu

Serijska številka:

Kataloška številka:

Leto izdelave:

Tel.: +49 (0) 79 04 / 700-360









Fax: +49 (0) 79 04 / 700-51999

E-Mail: [support@ts.guede.com](mailto:support@ts.guede.com)



## Rešitev

Okvara	Vzrok	Rešitev
Motor se ni vključil.	V vtičnici ni toka	Preverite stanje varovalke.
	Podaljševalni kabel je poškodovan	Izvlcite vtič iz vtičnice, preverite in zamenjajte z novo
	Napačen priključni kabel	Priključek 5 žil, pri prerezu 2,5 mm <sup>2</sup>
	Kondenzator stikala je v okvari	Napravo naj preveri strokovnjak električar.
Napačna smer vrtenja motorja	Napačen priključek	Obrnite z izvijačem stikala faz v priključku napajanja
Cepilni nož se ne premika	Nastavite dvoročni ročici za zagon in upravljanje	Napačen regulacijski ventil, zamenjava v servisu
Cepilnik ne izkazuje zahtevane moči	Napačna smer vrtenja	Smer vrtenja lahko spremeni le strokovnjak
	Premalo hidravličnega olja	Dolijte hidravlično olje
	Upognjena je jeklena vrv za zagon; hidravlični bat na ventilu ne pride do konca	Preverite vse vijake na jekleni vrvi Nastavite vrv, da se hidravlični bat na ventilu shrani
	Les ima veliko grč, cepilni klin se zatika.	Namažite cepilno rezilo z mazivom
	Upravljalno rame je upognjeno	Upravljalno rame vrnite nazaj v izhodiščni položaj
Zelen gumb za napajanje ne ostane stisnjen v svojem položaju	Varovalka je pregorela, itd. 2-fazno delovanje	Preglejte kabel
Hidravlična črpalka piska, cepilni nož deluje neustaljeno.	Izguba olja, umazano dno	Privijte vijake Gibko cev vzemite ven
	Premalo hidravličnega olja	Dolijte hidravlično olje

## Tehnički podaci

Cjepač drva	DHH 1050/8 TC	DHH 1050/10 TP	BASIC 10T/DTS	DHH 1250/12 T
Br. za narudžbu.....	01963/01999	02004	02040	01962
 Priključak.....	400 Volt~50 Hz	400 Volt~50 Hz	400 Volt~50 Hz	400 V~50 Hz
 Snaga motora, S6/40%.....	3,5 kW	3 kW	4,0 kW	4 kW
Obtaji motora .....	1400 min <sup>-1</sup>	2820 min <sup>-1</sup>	1400 min <sup>-1</sup>	1440 min <sup>-1</sup>
 Maks. tlak cijepanja .....	8 t	10 t	10 t	12 t
Maks. podizaj cijepanja.....	490 mm	490 mm	510 mm	550 mm
 Brzina rada naprijed.....	0,04 - 0,05 m/s	0,03 - 0,04 m/s	0,03 m/s	0,03 m/s
 Brzina povratnog hoda .....	0,10 - 0,12 m/s	0,16 m/s	0,15 m/s	0,15 m/s
 Masa.....	108 kg	132 kg	177 kg	182 kg
 max. Dužine sečenog materijala .....	1040 mm	1050 mm	1350 mm	1350 mm
 Maks. tlak cijepanja .....	300 mm	400mm	400mm	400 mm
Visina cijepanja .....	100 x 100 mm	120 x 120 mm	120 x 120 mm	120 x 120 mm
 Veličina stola.....	300 x 310 mm	380 x 300 mm	380 x 300 mm	380 x 300mm
Rezervar za hidraulični sistem (HLP 46).....	3,4 l	5 l	8 l	8 l
Maks. hidraulički tlak .....	210 bar	210 bar	210 bar	250 bar

### Informacije o buci/vibracijama

 Razina akustičkog tlaka $L_{PA}^{(1)}$ .....	69,9 dB (A)	69,9 dB (A)	69,9 dB (A)	69,9 dB (A)
 Razina akustičke snage $L_{WA}^{(1)}$ .....	85,2 dB (A)	85,2 dB (A)	85,2 dB (A)	85,2 dB (A)
Vrijednost vibracija $a_h$ .....	2,5 m/s <sup>2</sup>	2,5 m/s <sup>2</sup>	2,5 m/s <sup>2</sup>	2,5 m/s <sup>2</sup>

<sup>1)</sup> Nesigurnost K = 3 db (A)

**UPOZORENIE** Razina vibracija može biti različita ovisno o vrsti i načinu upotrebe električnog alata i u nekim slučajevima može prekoračiti vrijednosti navedene u ovom naputku.

Razina vibracija može poslužiti za međusobnu usporedbu električnih alata.

Razina vibracija je prikladna i za prethodnu procjenu opterećenja vibracijama.

Za točnu procjenu opterećenja vibracijama u obzir treba uzeti i vremenske intervale tijekom kojih je uređaj isključen ili intervale kada je samo uključen, ali nije u upotrebi. To može do značajne mjere smanjiti ukupno opterećenje vibracijama tijekom cijelog vremena rada sa električnim alatom.

Poduzmite dodatne mjere sigurnosti za zaštitu osoblja postrojenja od vibracija, kao na primjer: tehničko održavanje električnih alata i uređaja, održavanje određene temperature ruku, organizacija radnih postupaka.



Pumpu koristite tek nakon što ste pročitali i shvatili sve upute navedene u naputku za upotrebu.

Pridržavajte se svih sigurnosnih uputa navedenih u naputku za korištenje. Uvijek se ponašajte odgovorno prema trećim osobama.

U slučaju bilo kakve sumnje u vezi instalacije i korištenja uređaja obratite se klijentskom servisu.

### Namjenska uporaba

Uređaj za cijepanje drva služi samo za cijepanje drva u smjeru vlakana. U skladu sa tehničkim podacima i sigurnosnim uputama.

Prilikom cijepanja je neophodno da cijepano drvo prilegne samo na rebrastru lim ploče dna ili na rebrastru lim stola za cijepanje.

Neophodno je pridržavati se uputa za montažu, rad, popravke i sl. kako bi se isključila opasnost i spriječila šteta.

Ne zaboravite, da ovaj uređaj nije iskonstruiran za industrijsku uporabu.



Prilikom rada uređaja spriječite pristup na radilište drugim osobama – odnosno moraju se zadržavati samo na sigurnoj udaljenosti.



Uređaj je dimenzioniran samo za rad sa 1 osobom. Na uređaju ne smiju nikad raditi dvije ili više osoba.

Nikad ne smiju koristiti mašinu dvije osobe u smislu da jedna drži drvo a druga podloške za učvršćivanje.

Ovaj stroj smije se koristiti samo u navedene svrhe. U slučaju nepoštivanja odredbi opće važećih propisa i uputa navedenih u ovom Naputku za uporabu proizvođač stroja ne snosi nikakvu odgovornost za eventualne štete.

## Sigurnosne Upute

### Električni priključak

**⚠️ POZOR! Opasnost od strujnog udara! Postoji opasnost od ozljeda uslijed strujnog udara!**

**⚠️ Stroj smije biti priključen samo na utičnicu sa zaštitnim prekidačem za zaštitu od struje greške (RCD maks. Struja greške 30mA).**

Provjerite napon u mreži. Tehnički podaci navedeni na natpisnoj pločici postrojenja moraju odgovarati naponu u električnoj mreži.

Umetnite utikač električnog kabela u utičnicu koja je odgovarajuća po obliku, naponu i frekvenciji i u skladnosti s važećim propisima.

Samo kod uređaja sa 400 Volt-a: U svakom slučaju provjerite ispravan smjer vrtnje motora (vidi strelicu navedenu na motoru), jer kod rada sa neispravnim smjerom vrtnje dolazi do oštećenja uljne crpke. U takvom slučaju korisnik stroja gubi bilo kakvo pravo na garanciju. U slučaju potrebe prilagodite smjer okretanja prebacivanjem polariteta konektora.

U skladu s odredbama profesionalnih udruženja „CE“ itd. Svi uređaji su opremljeni sa naponskim aktivatorom u prekidaču. To sprječava automatsko ponovno paljenje prilikom prekida struje zbog ispadanja napona, slučajnog vađenja utikača iz utičnice odnosno osigurača itd. Uređaj se mora uvijek ponovo uključiti ponovnim pritiskivanjem zelenog prekidača.

Namjerno držanje odnosno blokiranje prekidača može prouzrokovati kvar istog, pogotovo ako ne postoji provodnik „nula“. IU takvom slučaju, koji se može naknadno provjeriti, korisnik stroja gubi pravo na jamstvo.

- Produkt ispunjava zahtjeve EN 61000-3-11 i podliježe uvjetima za specijalno priključenje. To znači da nije dopušteno priključivanje uređaja na bilo kakve utičnice.
- Uređaj može usljed nepovoljnih odnosa u mreži ponekad voditi do variranja napona.
- Uređaj se može priključiti samo na mjestima sa maksimalnom dozvoljenom impedancijom  $Z_{max} = 0,233 \Omega$ .
- Kao korisnik stroja dužni ste osigurati, po potrebi po dogovoru s Vašim dobavljačem električne energije, da Vaša točka priključenja na kojoj želite stroj koristiti, ispunjava gore navedeni zahtjev.

### Radno područje:

Za sigurno cijepanje drva je neophodno da bude radno područje ravno i otporno protiv klizanja i da bude dovoljno prostora za kretanje osoblja. Za prijevoz uređaja je neophodno ad budu putevi slobodni bez prisutnosti prepreka. Neophodno je osigurati dovoljno osvjetljenje radnog prostora.

### Priprema rada

Prije uvođenja u rad je neophodno da se provjeri funkcija sigurnosnih uređaja (prije svega dvoručnim rukovanjem).

- Oba upravljačka rukohvata i nož moraju biti okrenuti prema dole približno 5 cm iznad stola.
- Uvijek ostavite jednu polugu za upravljanje, kako bi nož ostao u odabranom položaju.

**UPOZORENJE!** Prije svakog stavljanja uređaja u pogon provjerite, da li je stol za cijepanje sigurno fiksiran uz uređaj.

### Rad

Prilikom radova na servisiranju i održavanju ali i prilikom napuštanja uređaja mora se crvenim gumbom i vađenjem mrežnog utikača prekinuti dovod električne struje. Prekidanje dovoda električne struje stavljanjem prekidača u položaj isključeno nije dovoljno.

Korištenje stroja za cijepanje drva je povezano sa određenim rizicima. Zbog toga smiju sa strojem rukovati samo iskusni djelatnici sa odgovarajućom kvalifikacijom i obukom. Osoblje stroja mora nositi pri radu usku odjeću i zaštitne radne čizme.

## Sekundarne opasnosti

 Suhi i čvrsti komad drva može nekontrolirano iskočiti i oštetiti korisnika u lice. Upotrebljavajte odgovarajuću zaštitnu odjeću!

 Drvene dijelove, koji nastaju prilikom cijepanja mogu pasti dole i oštetiti prije svega noge korisnika.

 Prilikom cijepanja drva može doći do padanja hidrauličkog noža i drobljenja ili oštećenja dijelova tijela.

 Postoji opasnost od blokade cijepanog komada drva. Uzmite molimo u obzir, da može biti drvo prilikom cijepanja veoma pod pritiskom, pa bi moglo doći do ozljede prstiju.

 Pozor  
Cijepajte samo one komade drva koji su isjekli pod pravim kutom!  
Koso izrezani dijelovi drva mogu prilikom sječenja padati!  
Prije svega prilikom širenja pukotine pomoću klina može doći do oštećenja imovine ili ozljeda ruku!

## Zahtjevi na osoblje

Prije rukovanja sa strojem korisnik je dužan pažljivo pročitati naputak za uporabu.

**Kvalifikacija:** Osim detaljnog upoznavanja sa strojem od strane stručnjaka nije potrebna nikakva posebna kvalifikacija.

**Minimalna starost korisnika:** Sa strojem smiju raditi samo osobe koje su navršile 18 godina. Iznimku predstavljaju samo maloljetne osobe u okviru programa stručne prakse i obrazovanja pod nadzorom voditelja praktične nastave.

**Obuka** Korištenje stroja zahtijeva samo odgovarajuću opću obuku odnosno objašnjenje od strane stručnjaka odnosno postupanje u skladu s naputkom za korištenje stroja. Specijalna obuka nije neophodna.

## Postupanje u slučaju nužde

Pružite povrijeđenoj osobi prvu pomoć koja odgovara vrsti ozljede i odmah potražite liječničku pomoć. Štitite ozlijeđenu osobu od drugih ozljeda i probajte je smiriti. Za slučaj nesreća i ozljeda na radnom mjestu mora biti na raspolaganju priručna ljekarna za pružanje prve pomoći prema standardu DIN 13164. Upotrebljeni materijal iz priručne ljekarne treba zatim odmah dopuniti.  
Jako tražite liječničku pomoć, navedite slijedeće podatke:

1. Mjesto nezgode
2. Vrsta nezgode
3. Broj ozlijeđenih osoba
4. Vrsta ozljede

## Održavanje

 **Prije otvaranja ili čišćenja crpke, uvijek izvucite utikač iz utičnice.**

Prije rada sa kosilicom uvijek vizualno provjerite eventualna oštećenja stroja, a posebnu pažnju posvetite reznim alatima, dijelovima za pričvršćenje te cijeloj jedinici za sječenje.

Zabranjena je uporaba uređaja, ako je isti oštećen ili ako su oštećeni njegovi sigurnosni dijelovi. Oštećene i istrošene dijelove zamijenite novima.

Hidraulička crijeva i spojevi moraju biti nakon 4 sata provjereni što se tiče zabrtvljenosti a u slučaju potrebe završeni.

Ako je uređaj u kvaru, popravak smije izvršiti isključivo klijentski servis.

Koristite samo originalnu opremu i rezervne dijelove.

Stroj i njegove komponente nemojte čistiti otapalima, zapaljivim i otrovnim tekućinama. Za čišćenje primijenite samo vlažnu krpnu. Prije morate biti sigurni da ste izvukli utikač iz strujne utičnice.

Samo redovito održavanje i tehnički pregledi mogu osigurati ispravno funkcioniranje pumpe. Nedovoljno ili neodgovarajuće održavanje mogu dovesti do nepredvidivih šteta ili ozljeda.

Prema potrebi možete potražiti spisak rezervnih dijelova na internetnoj stranici [www.guede.com](http://www.guede.com).

## Simboli



Pročitajte naputak za korištenje



Pri radu uvijek nosite zaštitne naočale!

Koristiti odgovarajuću zaštitu sluha!



Koristite sigurnosne rukavice!



Upotrebljavajte sigurnosne cipele



Korištenje kрана



Upozorenje! Pokretni dijelovi stroja!



Samo za jednu osobu!



Ne dotičite u područje cijepanja!



Čuvati od vlage. Stroj ne izlagati kiši.



UPOZORENIE/Pozor



Pažnja, električni napon



Pažnja – glatka površina!  
Opasnost od opekotina!



Opasnost od ozljeda ruku



Udaljenost od osoba  
Osigurajte da se u zoni opasnosti ne zadržavaju osobe.



Opasnost od letećih dijelova.



Upozorenje: pazite da se ne spotaknete!



Paziti se od tjelesnih oštećenja na rukama u dodiru sa nožem za cijepanje.



Smjer okretanja motora.



Za siguran rad potrebne su dvije osobe.



Oštećeni ili dotrajali uređaji moraju biti predani u centar za skupljanje otpada ove vrste.



Čuvati od vlage



Pakiranje mora biti obrnuto prema gore

## Jamstvo

Garantni rok je 12 mjeseci prilikom industrijske uporabe, a 24 mjeseca za potrošača i počinje na dan prodaje uređaja.

Jamstvo se odnosi samo na nedostatke, koji su nastali zbog kvarnog materijala ili putem proizvodnje. Neophodno je, da se prilikom reklamacije dopremi i račun, koji mora biti potpisan od strane prodavača i obilježen datumom te pečatom prodavaonice.

VU okvir jamstva ne spadaju kvarovi, koji bi nastali putem nepravilne uporabe kao npr.: preopterećenje stroja, rukovanje silom odnosno zbog štetnog dodira sa stranijim predmetima.

## Važna informacija za korisnika

Proizvod uvijek vraćajte u originalnoj ambalaži ako je u pitanju servis u sklopu garancije. Pomoću ove bezbjednosne mjere učinkovito spriječite oštećenje prilikom transporta i njegovog spornog rješavanja. Uređaj je optimalno zaštićen samo, kada se nalazi u originalnoj ambalaži, čime se osigurava tekuća obrada.

## Servis

Imate li tehnička pitanja? Želite podnijeti reklamaciju? Potrebni su Vam rezervni dijelovi ili nuputak za upotrebu? Na našem homepage [www.guede.com](http://www.guede.com) u sekciji Servis ćemo Vam pomoći, brzo i bez nepotrebnih papirologije. Molimo Vas da nam pomognete pomoći Vam. Radi jednostavne identifikacije Vašeg stroja u slučaju podnošenja reklamacije, potreban nam je serijski broj proizvoda, broj za narudžbu te godina proizvodnje. Svi ovi podaci navedeni su na tipskoj pločici stroja. Kako biste imali ove podatke uvijek pri ruci, upišite ih, molim, u dole navedena polja.

Serijski broj

Broj za narudžbu

Godina proizvodnje

Tel.: +49 (0) 79 04 / 700-360







Fax: +49 (0) 79 04 / 700-51999

E-Mail: support@ts.guede.com



## Otklanjanje kvara

Kvar	Uzrok	Način otklanjanja
Motor se pali	U utičnici nema struje	Provjerite osigurač
	Produžni električni kabao je oštećen	Izvcucite utikač, provjerite, zamijenite
	Loši priključni kabel	Priključak 5-žilni, pri prosjeku 2,5 mm <sup>2</sup>
	Loši prekidač za kondenzator	Uređaj mora provjeriti stručnjak za elektro dijelove.
Nepravilan smjer okretanja motora	Loši priključak	Pomoću odvrtčača okrenite prebacivačem faza u priključku za napajanje.
Nož za cijepanje se ne kreće	Podesite dvoručne upravljačke poluge i poluge za puštanje	Regulacijski ventil je u kvaru, izmjenite samo u servisu
Uređaj ne postiže potrebnu snagu	Nepravilan smjer okretanja	Za smjer okretanja se mora pobrinuti stručnjak
	Premalo hidrauličkog ulja	Dopunite hidrauličko ulje
	Savijena sajla za paljenje; hidraulički klip na ventilu ne dolazi do kraja	Provjerite sve vijke na sajli za paljenje Podesite sajlu, kako bi hidraulički klip na ventilu došao do kraja
	Drvo je kvrgavo, kvрге uzrokuju blokadu noža tijekom cijepanja.	Podmažite nož mazivom
	Upravljačko rame je savijeno	Upravljačko rame vratite natrag u izlaznu poziciju
Zeleni gumb napajanja nakon pritiskivanja popušta	Ispad osigurač itd.	Provjerite kabel
	2-fazni rad	
Hidraulička crpka zviždi, pojavljuju se trzaji noža.	Gubitak ulja, prljav pod	Zavrnite vijke Zamijenite crijevo
	Premalo hidrauličkog ulja	Dopunite hidrauličko ulje

## Технически данни

Устройство за цепене на дърва	DHN 1050/8 TC	DHN 1050/10 TP	BASIC 10T/DTS	DHN 1250/12 T
Заявка №.....	01963/01999	02004	02040	01962
 Присъединение .....	400 Volt~50 Hz	400 Volt~50 Hz	400 Volt~50 Hz	400 V~50 Hz
 Мощност на мотора, S6/40%.....	3,5 kW	3 kW	4,0 kW	4 kW
Обороти на двигателя.....	1400 min <sup>-1</sup>	2820 min <sup>-1</sup>	1400 min <sup>-1</sup>	1440 min <sup>-1</sup>
 Макс. налягане на цепене .....	8 t	10 t	10 t	12 t
Макс. ход на цепене.....	490 mm	490 mm	510 mm	550 mm
Скорост на движение напред .....	0,04 - 0,05 m/s	0,03 - 0,04 m/s	0,03 m/s	0,03 m/s
Скорост на обратния ход .....	0,10 - 0,12 m/s	0,16 m/s	0,15 m/s	0,15 m/s
Тегло.....	108 kg	132 kg	177 kg	182 kg
 max. Дължина на измитания материал.....	1040 mm	1050 mm	1350 mm	1350 mm
 Макс. диаметър на цепене.....	300 mm	400mm	400mm	400 mm
Колона на цепене.....	100 x 100 mm	120 x 120 mm	120 x 120 mm	120 x 120 mm
 Големина на масата.....	300 x 310 mm	380 x 300 mm	380 x 300 mm	380 x 300mm
Резервоар за хидравликата (HLP 46).....	3,4 l	5 l	8 l	8 l
Макс. хидравлично налягане.....	210 bar	210 bar	210 bar	250 bar

## Информация за шума/вибрациите

 Ниво на звукова мощност $L_{PA}^{(1)}$ .....	69,9 dB (A)	69,9 dB (A)	69,9 dB (A)	69,9 dB (A)
 Ниво на звукова мощност $L_{WA}^{(1)}$ .....	85,2 dB (A)	85,2 dB (A)	85,2 dB (A)	85,2 dB (A)
Стойност на вибрационните емисии $a_v$ .....	2,5 m/s <sup>2</sup>	2,5 m/s <sup>2</sup>	2,5 m/s <sup>2</sup>	2,5 m/s <sup>2</sup>

<sup>1)</sup> Несигурност K = 3 db (A)

**ВНИМАНИЕ** Нивото на шума ще се промени в зависимост от използването на електроинструмента и в някои случаи може да надвишава посочената в тези указания стойност.

Нивото на вибрациите може да се използва за взаимно сравнение на електрическите уреди.

Подходящ е и за временна оценка на вибрационното натоварване.

Заради точното отгатване на натоварването от вибрации в течение на определено работно време би трябвало да се вземат в предвид също времената, в които уреда е изключен или работи, но в действителност не е използван. Това може значително да намали обема на натоварване от вибрации в течение на цялото работно време.

Определете допълнителни мерки за безопасност за предпазване на обслужването пред въздействията на вибрации като например: техническа поддръжка на електрическите инструменти и уреди, поддържане на температурата на ръцете, организация на работните процеси.



Използвайте помпата едва след като внимателно сте прочели и разбрали упътването за

обслужване. Спазвайте всички инструкции за безопасност посочени в упътването. Дръжте се отговорно спрямо трети лица.

Ако имате съмнения относно свързването и обслужването на уреда, обърнете се към клиентски сервис.

## Използване в съответствие с предназначението

Цепещото устройство е предназначено изключително за цепене на дърва по посока на влакната. С оглед на техническите данни и инструкциите по безопасност

При цепене задължително е необходимо да се внимава, цепеното дърво да приляга само върху оребрената ламарина на плочата на дъното или върху оребрената ламарина на масата за рязане.



Задължително необходимо да се спазват инструкциите за монтаж, експлоатация, ремонти и т.н. за да се избегнат опасности и предотвратят щети.

Моля, не забравяйте, че този уред съгласно неговото предназначение не е проектиран за промишлена употреба.



Осигурете по време на работа в работната зона да не се намират никакви хора, съответно да спазва достатъчно безопасно разстояние.



Устройството за цепене е предназначено за работа с 1 човек. С машината никога не могат да работят две и повече лица.

Най-строго е забранено, устройството за цепене на дърва да се обслужва от две лица, така че едното лице държи дървото а другото лице контролира стягащите скоби.

Този уред може да се използва по предназначение само както е посочено. При неспазване на разпоредбите от общо валидните предписания и разпоредби от това упътване производителя не може да се вини за възникнали щети

## Указания За Безопасност

### Електрическо свързване

**⚠ ВНИМАНИЕ! Удар от електрически ток!**  
Съществува риск за злополука от електрически ток!

**⚠ Работата е разрешена само с предпазен изключвател против погрешен ток (RCD макс. погрешен ток 30mA).**

Проверете напрежението. Техническите данни посочени на типовата табелка трябва да отговарят на напрежението на електрическата мрежа.

Включете щепсела на електрическия кабел в контакт, който е с необходимата форма, напрежение и честота и отговаря на действащите разпоредби.

Само за уреди на 400 волта: Задължително е необходимо да се внимава за посоката на въртене на двигателя (виж стрелката върху двигателя), защото работа в погрешна посока на въртене ще повреди маслената помпа. В този случай се прекратява всякакво право на гаранция. В

случай на необходимост коригирайте посоката на въртене с обръщане на поларитета на конектора.

В съответствие с разпоредбите на професионалните сдружения „СЕ“ и т.н. Всички устройства за цепене са оборудвани със спусък на ниско напрежение в превключвателя. Това ще предотврати неволно задействане или прекъсване на тока в резултат на прекъсване на захранването, неволно изваждане на щепсела, дефектни предпазители и т.н. Уреда трябва задължително да се включи отново с повторно натискане на зеления превключвател.

Умишленото държане, съответно блокирането на превключвателя води, ако липсва нулев проводник, автоматично до провал на превключвателя. В този случай, който разбира се трябва да се провери, гаранцията се прекратява.

- Уреда удовлетворява изискванията на EN 61000-3-11 и подлежи на особени условия на свързване. Това означава, че използването на произволно свободно избрани точки на свързване не е разрешено.
- При неблагоприятни съотношения на мрежата, уреда може да доведе до временно колебаене на напрежението.
- Уреда е предназначен само за използване в точките на свързване, които не превишават максимално допустимия импеданс на мрежата  $Z_{max} = 0,233 \Omega$ .
- Като потребител трябва да осигурите, в случай на необходимост след консултация със своето енергийно дружество, Вашата точка на свързване, в която искате да работите с уреда да удовлетворява горе посочените изисквания.

### Работна зона

За безопасно цепене на дърва е задължително необходимо работната зона да бъде равна и устойчива против хлъзгане, и да бъде осигурена достатъчна свобода на движение. За докарване и извозване на устройството за цепене е необходимо пътищата да бъдат свободни, без опасност за препъване. Трябва да се осигури достатъчно осветление на работното място.

### Подготовка на работата

Преди пускане в експлоатация е необходимо да се провери функционирането на съоръженията за безопасност (особено двулостовото обслужване).

- Двата обслужващи лоста надолу и оставете ножа на устройството за цепене долу до припл. 5 см над масата.
- Винаги пуснете един управляващ лост, ножа на устройството за цепене остава неподвижен в избраната позиция.

**ВНИМАНИЕ!** Преди всяко пускане в експлоатация се убедете, че масата на устройството за цепене на дърва е закрепена здраво и безопасно върху устройството за цепене.

### Работа

При работи по ремонти и поддръжка и също по време на напускане на устройството за цепене трябва да се натисне червения бутон на устройството за цепене и с изваждане на щепсела да се прекъсне захранването с електрически ток. Прекъсването на захранването с ток само с прекъсване в положение Изкл. не е достатъчно.

Използването на устройството за цепене на дърва може да бъде свързано с опасности. Затова с него трябва да манипулират и работят само обучени и опитни лица. Обслужващия персонал трябва да носи плътно прилепнало облекло и защитни обувки.

### Остатъчни опасности

 Сухото и пресъхналото дърво по време на цепене може експлозивно да изскочи и да нарани обслужващия в лицето. Моля, носете подходящо работно облекло.

 Дървените части възникващи по време на цепене могат да паднат долу и да ранят особено краката на обслужващия човек.

 По време на цепене на дърва може вследствие на спадане на хидравличния нож да се стигне до смачкване или отделяне на части от тялото.

 Съществува опасност, че чепатото цепено дърво при цепене ще се заклеши. Моля, имайте предвид, че дървото при разделяне е под силно налягане, и в пролуката можете да притиснете пръстите си.

 **Внимание!**  
Да се чепят основно само парчета дърво отрязани под прав ъгъл!  
Диagonalно отрязани парчета дърво могат да се подхлъзнат при рязането!  
Особено когато се използва за разширение на празнината клин, това може да причини нараняване или увреждане на ножа за цепене!

### Изисквания за обслужване

Преди употреба на уреда обслужващия трябва внимателно да прочете упътването за обслужване.

**Квалификация:** Освен подробно поучение от специалист за използването на уреда не е необходима никаква специална квалификация.

**Минимална възраст:** С уреда могат да работят само лица, които са навършили 18 години. Изключения прави използването на непълнолетни само, ако това става по време на професионалното обучение с цел постигане на умение под надзора на обучаващото лице.

**Обучение:** Използването на уреда изисква само съответно поучаване от специалист, респ. упътване за обслужване. Специално обучение не е необходимо.

### Поведение в случай на беда

Окажете при злополука съответната първа помощ и повикайте колкото се може по бързо квалифицирана медицинска помощ. Предпазете пострадалия от други злополуки и го успокойте. Заради евентуална злополука на работното място трябва винаги да има под ръка аптечка за първа помощ според DIN 13164. Материала, който вземете от аптечката трябва да бъде допълнен веднага.

Ако искате помощ, посочете тези данни:

1. Място на злополуката
2. Вид на злополуката
3. Брой на ранените
4. Вид нараняване

### Поддръжка

 **Преди извършване на каквато и да било работа по уреда винаги извадете щепсела от щепселната кутия.**

Преди използване винаги направете визуален контрол, за да установите, дали уреда не е повреден, особено режещите инструменти, закрепващите части и цялата режеща единица.

Уреда не може да се използва, когато е повреден или са дефектни съоръженията за безопасност. Сменете износените и повредените части.

Хидравличния маркуч и връзките трябва припл. на всеки 4 работни часа да се проверят за плътност, и в случай на необходимост да се дотегнат.

Ако уреда е дефектен, ремонта може да извърши само клиентски сервиз

Да се използват само оригинални аксесоари и оригинални резервни части.

Не почиствайте машината с разтворители и леснозапалими или отровни течности. За целта използвайте единствено леко навлажнена кърпа, но едва след като сте се уверили, че щепселът е изваден от електрическия контакт.

Само редовно поддържан и обслужван уред може да бъде задоволително помагало. Недостатъчната поддръжка и грижа може да доведе до неочаквани инциденти и злополуки.

В случай на необходимост ще намерите списък на резервните части на интернет страницата [www.guede.com](http://www.guede.com).

## Символи



Прочетете упътването за обслужване



Носете предпазни очила!

Да се носи предпазно средство за слуха!



Използвайте защитни ръкавици!



Използвайте защитни обувки!



Използване на кран



Внимание! Подвижни части на машината!



Само за работа на 1 лице!



Не пипайте в зоната на цепене!



Пазете пред влага. Не излагайте машината на дъжд.



ВНИМАНИЕ/Внимание!



Внимание: електрически ток



Внимание - гореща повърхност!  
Опасност за нараняване!



Предупреждение против нараняване на ръцете



Дистанция пред хора  
Обърнете внимание за това в опасната област да не се задържа никой!



Предупреждение за отхвърлени предмети



Предупреждение за опасност от спъване



Предупреждение срещу нараняване на ръцете от ножа за цепене



Посока на въртене на двигателя



За изпълнение са необходими 2 души.



Дефектни и/или ликвидирани уреди трябва да се предадат в съответните пунктове за събиране.



Пазете пред влага



Опаковката трябва да бъде насочена нагоре

## Гаранция

Гаранционния срок представлява 12 месеца при промишлена употреба, 24 месеца за потребители и започва от деня на закупуване на уреда.

Гаранцията се отнася изключително за недостатъци причинени поради дефект на материала или фабричен дефект. При рекламация в гаранционния срок е необходимо да се прибави оригинален документ за покупка с дата на продажбата.

От право на гаранция са изключени непрофесионална употреба като напр. претоварване на уреда, употреба със сила, увреждане поради чужда намеса или от чужди предмети, незапаването на упътването за употреба и монтаж и нормалното износване.

**Важни информации за клиента.**

Предупреждаваме, че връщането по време на гаранционния срок или след гаранционния срок е необходимо винаги да се извърши в оригинална опаковка. С тази мярка ще се избегне излишното увреждане по време на транспортиране и неговото често спорно уреждане. Устройството е защитено оптимално само в оригиналната опаковка, и така е осигурена плавна преработка.

**Сервиз**

Имате ли технически въпроси? Рекламации? Необходими ли Ви са резервни части или упътване за обслужване? На нашите страници [www.guede.com](http://www.guede.com) в отдел Сервиз ще Ви помогнем бързо и без излишна бюрокрация. Помогнете ни,

моля, за да можем да Ви помагаме. За да можем да идентифицираме Вашия уред в случай на рекламация, ни е необходимо да знаем неговия сериен номер, номера на продукта и година на производство. Всички тези данни ще намерите на типовата табелка. За да ги имате под ръка постоянно, запишете ги, моля, тук.

Сериен номер

Номер на продукта:

Година на производство

Tel.: +49 (0) 79 04 / 700-360















Fax: +49 (0) 79 04 / 700-51999

E-Mail: [support@ts.guede.com](mailto:support@ts.guede.com)



**Отстраняване на неизправността**

Повреда	Причина	Отстранение
Мотора не се задвижва	Липсва ток в щепселната кутия	Проверете предпазителя
	Дефектен електрически удължителен кабел	Издадете щепсела, проверете, сменете
	Дефектен захранващ кабел	Свържи 5-жилен, със сечение 2,5 мм <sup>2</sup>
	Дефектен изключващ кондензатор	Оставете уреда да бъде проверен от специалист електротехник
Погрешна посока на въртене на двигателя	Лошо свързване	С помоща на отверка завъртете превключвателя на фазите в електрозахранването
Няма движение на цепещия нож	Регулирайте управляващите и стартиращите лостове за две ръце	Дефектен регулиращ вентил, смяна само в сервиз
Устройството за цепене няма никаква мощност	Погрешна посока на въртене	Оставете да бъде сменена посоката на въртене от специалист
	Малко хидравлично масло	Допълнете хидравлично масло
	Огънат стартиращ прът; хидравличното бутало не приляга плътно към вентила	Проверете всички винтове върху стартиращия прът Регулирайте пръта за да се притисне хидравличното бутало към вентила
	Дървото е с много чепове и цепещия нож се заклещва	Смажете цепещия нож
	Управляващото рамо е огънато	Въведете управляващото рамо отново в първоначално положение
Зеления бутон на захранването след натискане не задържа	Дефектен предпазител и т.н.	Проверете кабела
	2-фазова работа	
Хидравличната помпа пици, цепещия нож не се движи плавно	Загуба на масло, замърсено дъно	Затегнете винтовете сменете маркуча
	Малко хидравлично масло	Допълнете хидравлично масло

## Date Tehnice

Despicător de lemne	DHH 1050/8 TC	DHH 1050/10 TP	BASIC 10T/DTS	DHH 1250/12 T
Comandă nr.....	01963/01999	02004	02040	01962
 Racord.....	400 Volt~50 Hz	400 Volt~50 Hz	400 Volt~50 Hz	400 V~50 Hz
 Putere motor, S6/40%.....	3,5 kW	3 kW	4,0 kW	4 kW
 Turații motor.....	1400 min <sup>-1</sup>	2820 min <sup>-1</sup>	1400 min <sup>-1</sup>	1440 min <sup>-1</sup>
 Presiune max. de despicare.....	8 t	10 t	10 t	12 t
 Cursă max. la despicare.....	490 mm	490 mm	510 mm	550 mm
 Viteza deplasării înainte.....	0,04 - 0,05 m/s	0,03 - 0,04 m/s	0,03 m/s	0,03 m/s
 Viteza deplasării înapoi.....	0,10 - 0,12 m/s	0,16 m/s	0,15 m/s	0,15 m/s
 Greutate.....	108 kg	132 kg	177 kg	182 kg
 max. Lungimile materialului tăiat.....	1040 mm	1050 mm	1350 mm	1350 mm
 Diametru max. de despicare.....	300 mm	400mm	400mm	400 mm
 Coloană de despicare.....	100 x 100 mm	120 x 120 mm	120 x 120 mm	120 x 120 mm
 Mărime masă.....	300 x 310 mm	380 x 300 mm	380 x 300 mm	380 x 300mm
 Rezervorul sistemului hidraulic (HLP 46).....	3,4 l	5 l	8 l	8 l
 Presiune hidraulică max.....	210 bar	210 bar	210 bar	250 bar

### Informație privind zgomotul/vibrațiile

 Nivelul presiunii acustice $L_{PA}^{1)}$ .....	69,9 dB (A)	69,9 dB (A)	69,9 dB (A)	69,9 dB (A)
 Nivelul puterii sunetului $L_{WA}^{1)}$ .....	85,2 dB (A)	85,2 dB (A)	85,2 dB (A)	85,2 dB (A)
Valoarea emisiilor de zgomot $a_h$ .....	2,5 m/s <sup>2</sup>	2,5 m/s <sup>2</sup>	2,5 m/s <sup>2</sup>	2,5 m/s <sup>2</sup>

<sup>1)</sup> Nesiguranță K = 3 db (A)

**AVERTISMENT** Nivelul real de oscilații se va putea modifica în funcție de tipul și modul de întrebuințare a sculei electrice față de valorile prezentate în aceste instrucțiuni.

Nivelul de vibrații poate fi folosit pentru o comparație reciprocă a aparatelor electrice

El se pretează și pentru o evaluare preliminară a solicitării la vibrații.

Pentru o evaluare exactă a solicitării la vibrații în cursul unui anumit program de lucru, ar trebui avute în vedere și perioadele de timp în care utilajul este deconectat sau este în funcțiune dar în realitate nu este solicitat. Aceasta poate reduce în mod însemnat volumul de solicitare cu vibrații pe întreaga perioadă a programului de muncă.

Stabiliți măsuri suplimentare de securitate pentru protecția personalului de deservire împotriva efectelor vibrațiilor, ca de ex. întreținerea sculelor și aparatelor electrice, întreținerea temperaturii mâinilor, organizarea proceselor de muncă.



Utilizați pompa abia după ce ați citit cu atenție și ați înțeles modul de operare. Respectați toate instrucțiunile de securitate cuprinse în manual. Comportați-vă cu responsabilitate față de terțe persoane.

Dacă aveți dubii referitor la conectarea și operarea utilajului, apălați la servisul pentru clienți.

### Utilizare conform destinației

Despicătorul de lemne este destinat în exclusivitate despicării lemnelor de-a lungul fibrei. Având în vedere datele tehnice și instrucțiunile de securitate

În timpul despicării lemnelor este absolut necesar să se aibă în vedere ca lemnele tăiate să cadă numai pe tabla cu nervuri de pe fund sau pe tabla mesei de lucru.

Este absolut necesar a se respecta modul de asamblare, operare, ca și reparațiile, etc., aceasta pentru a exclude pericolul și a se evita daunele.

Nu uitați că acest utilaj, conform destinației sale, nu este proiectat pentru scopuri industriale.



Asigurați ca în timpul operării să nu se găsească nici un fel de persoane în zona de lucru, respectiv ca acestea să respecte o distanță de siguranță suficientă



Despicătorul de lemne este dimensionat pentru a fi operat numai de o singură persoană. Este absolut interzis ca pe utilaj să opereze concomitent două sau mai multe persoane.

Este absolut interzis ca despicătorul de lemne să fie deservit de două persoane, din care una să țină lemnul, cealaltă să administreze clemele de fixare.

Această instalație se poate utiliza numai în scopul prezentat. Nerespectând prevederile din prescripțiile și instrucțiunile general valabile cuprinse în prezentul manual, producătorul nu poate fi răspunzător de daunele survenite.

## Instrucțiuni De Securitate

### Conectare electrică

**⚠ ATENȚIE! Electrocutare! Există riscul de accidentare cu curent electric!**

**⚠ Funcționarea este permisă numai cu întrerupător cu protecție împotriva curentului eronat (RCD curent eronat max. 30mA).**

Controlați tensiunea. Datele tehnice de pe plăcuța de tip trebuie să corespundă cu tensiunea rețelei electrice.

Folosiiți prize corespunzătoare ca formă, tensiune și frecvență, conform normelor în vigoare.

Nu mai la aparatele de 400 de Volți; Este absolut necesar să se aibă în vedere direcție de rotație a motorului (v. săgeata de pe motor), aceasta deoarece o operare în direcție de rotație eronată va defecta pompa de ulei. În acest caz orice drept de garanție se anulează. În caz de necesitate ajustați direcția de rotație prin inversarea polarității conectorului.

Conform dispozițiilor asociațiilor profesionale "UE" etc., toate despicătoarele sunt prevăzute în comutator cu declanșator de subtenșiune. Acest lucru nu va permite demararea de la sine în caz de întreruperea curentului ca urmare a căderii alimentare, scoaterii accidentale a ștecherului din priză, siguranțelor defecte, etc. Utilajul se poate repune în funcțiune numai prin reapăsarea întrerupătorului verde.

Ținerea intenționată, respectiv blocarea întrerupătorului duce automat la eșuarea întrerupătorului, în deosebi dacă lipsește conductorul nul, în acest caz, care trebuie oricum verificat, orice drept de garanție se anulează.

- Utilajul îndeplinește exigențele EN 61000-3-11 și se supune condițiilor de conectare. Acest lucru înseamnă că utilizarea, în orice punct de conectare liber selectabil, nu este permisă.
- În condiții nefavorabile în rețea, utilajul poate înregistra o oscilație temporară de tensiune.
- Utilajul este destinat în exclusivitate pentru a fi folosit la punctele de conectare care nu depășesc impedanța maximă admisă a rețelei de  $Z_{max} = 0,233 \Omega$ .
- În rol de utilizator trebuie să asigurați ca în caz de necesitate, după consultarea companiei dvs. energetice, punctul dvs. de conectare la care doriți să operați utilajul trebuie să îndeplinească exigențele de mai sus.

### Domeniul de activitate

Pentru a despică lemne în siguranță trebuie neapărat ca zona de lucru să fie plană și rezistentă la alunecare, să fie asigurată o suficientă libertate de mișcare. Atunci când despicătorul de lemne se aduce și se înapoiază în locul de depozitare, este absolut necesar ca să nu existe pericol de împiedicare, căile trebuind să fie libere. Trebuie asigurată o iluminare suficientă a locului de lucru.

### Pregătirea lucrului

Înainte de punerea în funcțiune trebuie verificată funcționarea instalațiilor de securitate (în deosebi deservirea cu două manete).

- Ambele manete de comandă în poziția de jos, lăsați cuțitul despicătorului în poziția de jos, până la circa 5 cm deasupra mesei.
- Întotdeauna dați drumul la o manetă, cuțitul despicătorului va rămâne în poziția aleasă.

**ATENȚIE!** Înaintea fiecărei puneri în funcțiune asigurați-vă că masa despicătorului de lemne este fixată temeinic și sigur pe despicător.

### Funcționare

În cadrul lucrărilor de întreținere sau a reparațiilor, sau atunci când se părește despicătorul de lemne, trebuie apăsat butonul roșu de pe comutator și prin scoaterea ștecherului de rețea, întreruptă aducția curentului electric. Pentru întreruperea aducției de curent, nu este suficientă numai trecerea comutatorului în poziția Dec.

Utilizarea despicătorului de lemne poate fi periculoasă. De aceea cu acest utilaj poate manipula și lucra numai persoane instruite și cu experiență. Personalul de deservire trebuie să poarte haine strânse pe corp și încălțăminte de protecție.

## Pericole remanente Pericole remanente

⚠ Lemnul uscat poate ca în timpul despicării să fie proiectat și să rănească fața personalului de deservire. Vă rugăm să purtați îmbrăcăminte de protecție adecvată!

⚠ Bucățile de lemn care se formează prin despicare pot cădea pe jos și pot răni mai ales picioarele persoanei de deservire.

⚠ În timpul despicării lemnului, ca urmare a coborârii cuțitului hidraulic, să sufere grav părți ale corpului care pot fi zdrobite sau tăiate.

⚠ Există pericolul ca lemnul noduros la despicat să se blocheze. Atunci când veți dori să-l degajați nu uitați că este sub presiune și că în locul despicăturii vă poate prinde degetele.

⚠ **Atenție!**  
A despică numai bucăți de lemn tăiate în unghi drept!  
Bucățile de lemn tăiate oblic, pot aluneca atunci când sunt despicate  
În deosebi atunci când se utilizează extinderea despicăturii cu o pană poate avea loc accidentarea sau deteriorarea lamei de despicare

## Exigențe la adresa operatorului

Operatorul trebuie ca, înainte de a folosi utilajul, să citească cu atenție modul de operare.

**Calificare:** În afară de o instruire amănunțită din partea unui specialist, nu este necesară nici o altă calificare specială pentru deservirea prezentului utilaj.

**Vârsta minimă:** Utilajul poate fi operat numai de persoane care au împlinit vârsta de 18 ani. Excepție o fac minorii în cadrul pregătirii lor profesionale pentru a obține deprinderi, aceasta doar sub supravegherea instructorului.

**Instructaj:** Utilizarea aparatului necesită numai o instruire adecvată din partea unui specialist, respectiv de modul de operare. Un instructaj special nu este necesar.

## Comportament în cazuri extreme

Acordați rănitului primul ajutor și chemați într-un timp cât mai scurt ajutorul calificat al medicului. Păziți rănitul de alte accidente, și calmați-l. În cazul unui eventual accident, la locul de muncă trebuie să se găsească întotdeauna la îndemână o trusă medicală de prim-ajutor, conform normei DIN 13164. Materialul pe care îl veți consuma din trusa medicală trebuie completat imediat.

În caso di richiesta del pronto soccorso comunicare le seguenti informazioni:

1. Locul accidentului
2. Tipul accidentului
3. Numărul răniților
4. Tipul rănirii

## Întreținere

⚠ **Înainte oricăror lucrări pe utilaj, scoateți mai întâi ștecherul din priză.**

Înainte de utilizare, efectuați întotdeauna un control vizual pentru a constata eventualele deteriorări, în deosebi starea sculelor de tăiere, piesele de fixare și toată unitatea de tăiere.

Nu folosiți utilajul dacă este deteriorat sau dacă sunt defecte instalațiile de protecție. Înlocuiți piesele uzate și deteriorate.

Furtunile și conexiunile hidraulice trebuie verificate după circa 4 ore de operare sub aspectul etanșeității, în caz de necesitate - strângeți.

În cazul în care aparatul este defect, reparația poate fi executată în exclusivitate de servisu pentru clienți. Utilizați numai accesorii și piese de schimb originale.

Nu folosiți solvenți, lichide inflamabile sau toxice pentru curățarea pistolului. Utilizați în acest scop o cârpă umedă; verificați mai întâi ca ștecherul să fie scos din priză.

Numai un utilaj întreținut și îngrijit cu regularitate poate fi de un ajutor real. Întreținerea și grija insuficientă de utilaj poate duce la accidente neprevăzute.

În caz de necesitate, veți găsi lista pieselor de schimb pe pagina [www.guede.com](http://www.guede.com).

## Simboluri



Citiți modul de utilizare.

Purtați ochelari de protecție!  
Purtați căști de protecție a auzului

Folosiți mănuși de protecție!



Folosiți încălțăminte de protecție!



Utilizarea macaralei



Atenție! Părți în mișcare ale utilajului!



Numai pentru operare de o singură persoană!



Nu puneți mâna în zona despicatului!



Ocrotiți de umezeală. Nu expuneți utilajul ploii.



AVERTISMENT/Atenție!



Atenție! Pericol electric

Atenție - suprafață fierbinte!  
Pericol de arsuri!

Avertisment împotriva rănirii mâinilor

La distanță de persoane  
Aveți grijă ca nimeni să nu se găsească în zona periculoasă.

Avertisment împotriva obiectelor aruncate



Avertizare împotriva pericolului de împiedicare



Avertizare - mâna poate fi rănită de lama de despicare



Direcția de rotație a motorului



Pentru efectuare sunt necesare 2 persoane.



Aparate defecte și /sau lichidate trebuie să fie predate la punctele de colectare corespunzătoare.



Ocrotiți de umezeală



Direcția de amplasare a ambalajului - în sus

## Garanție

Perioada de garanție de 12 luni la o utilizare industrială, 24 de luni pentru consumatori, începând cu data achiziției aparatului.

Garanția se referă numai la insuficiențele provocate de defectele de material sau de un defect de producție. În caz de reclamație în perioada de garanție, trebuie prezentat documentul original de achiziție cu data vânzării.

VGaranția nu se referă la o utilizare improprie, ca de exemplu suprasolicitarea aparatului, utilizarea violentă, deteriorare prin intervenție străină sau cu obiecte străine, nerespectarea modului de utilizare și montaj și nici la uzura obișnuită.

## Informații importante pentru client

Atragem atenția că înapoierea utilajului în timpul perioadei de garanție și după aceasta trebuie efectuată numai în ambalajul original. Această măsură este luată pentru a se evita deteriorarea inutilă în timpul transportului și soluționarea deseori controversată a acestuia. Utilajul este protejat în mod optim numai în ambalajul original, astfel este asigurată și soluționarea rapidă și fără piedici a reclamației.



Aveți întrebări de ordin tehnic? Reclamații? Aveți nevoie de piese de schimb sau de manualul de operare? Pe site-ul nostru [www.guede.com](http://www.guede.com), la secția de Servis vă vom ajuta în mod rapid și nebirocratic. Vă rugăm să ne ajutați să vă ajutăm. Pentru ca utilajul dvs. să poată fi identificat în caz de reclamație, avem nevoie de numărul seriei, numărul comenzii și de anul de producție. Toate aceste date le veți găsi pe plăcuța de tip. Pentru ca toate aceste date să fie mereu la îndemână, vă rugăm să le notați mai jos.

Nr. serie:

Nr. comandă:

An de producție:

Tel.: +49 (0) 79 04 / 700-360









Fax: +49 (0) 79 04 / 700-51999

E-Mail: support@ts.guede.com



## Înlăturare defecțiune

Defecțiune	Cauză	Remediere
Motorul nu pornește	Nu este curent la priză	Verifică siguranța
	Cablu electric prelungitor defect	Scoateți ștecherul, controlați, înlocuiți
	Cablu de conectare nesatisfăcător	Conectează cablu cu 5 fire cu diametrul de 2,5 mm <sup>2</sup>
	Defect comutatorul condensatorului	Dați utilajul spre verificare unui electrician de specialitate
Direcție de rotație a motprului eronată	Conexiune defectă	Rotiți cu ajutorul șurubelniței fazele de alimentare
Nici o mișcare la cuțitul de despicare	Reglați manetele de deservire cu două mâini	Supapă de reglare defectă, înlocuirea numai la service
Despicătorul nu are nici o putere	Direcție de rotație eronată	Dați unui specialist să inverseze direcție de rotație
	Prea puțin ulei hidraulic	Completați uleiul hidraulic
	Bara de demarare este îndoită; pistonul hidraulic de pe supapă nu ține apăsat	Verificați toate șuruburile de pe bara de demarare Reglați bara de demarare pentru ca pistonul hidraulic de pe supapă să apese
	Lemnul este foarte noduros, cuțitul de despicare se blochează	Ungeți cuțitul de despicare
	Brațul de comandă este îndoit	Aduceți brațul de comandă la poziția inițială
După ce se apasă butonul verde pentru alimentare, nu ține	Siguranță defectă, etc.	Controlați cablul
	funcționare în 2 faze	
Pompa hidraulică fluieră, cuțitul de despicare funcționează sacadat	Pierderi de ulei, fundul este murdar	Strângeți imbinările prin filet Înlocuiți furtunurile
	Prea puțin ulei hidraulic	Completați uleiul hidraulic

## Tehnički podaci

Cjepač drva	DHH 1050/8 TC	DHH 1050/10 TP	BASIC 10T/DTS	DHH 1250/12 T
Br. za narudžbu.....	01963/01999	02004	02040	01962
 Priklijučak.....	400 Volt~50 Hz	400 Volt~50 Hz	400 Volt~50 Hz	400 V~50 Hz
 Snaga motora, S6/40%.....	3,5 kW	3 kW	4,0 kW	4 kW
Okretaji motora .....	1400 min <sup>-1</sup>	2820 min <sup>-1</sup>	1400 min <sup>-1</sup>	1440 min <sup>-1</sup>
 Maks. tlak cijepanja .....	8 t	10 t	10 t	12 t
Maks. podizaj cijepanja.....	490 mm	490 mm	510 mm	550 mm
 Brzina rada naprijed.....	0,04 - 0,05 m/s	0,03 - 0,04 m/s	0,03 m/s	0,03 m/s
 Brzina povratnog hoda .....	0,10 - 0,12 m/s	0,16 m/s	0,15 m/s	0,15 m/s
 Masa.....	108 kg	132 kg	177 kg	182 kg
 max. Dužine sečenog materijala .....	1040 mm	1050 mm	1350 mm	1350 mm
 Maks. tlak cijepanja .....	300 mm	400mm	400mm	400 mm
Visina cijepanja .....	100 x 100 mm	120 x 120 mm	120 x 120 mm	120 x 120 mm
 Veličina stola.....	300 x 310 mm	380 x 300 mm	380 x 300 mm	380 x 300mm
Rezervoar za hidraulični sistem (HLP 46).....	3,4 l	5 l	8 l	8 l
Maks. hidraulički tlak .....	210 bar	210 bar	210 bar	250 bar

### Informacije o buci/vibracijama

 Nivo akustičnog pritiska $L_{PA}$ <sup>1)</sup> .....	69,9 dB (A)	69,9 dB (A)	69,9 dB (A)	69,9 dB (A)
 Nivo akustične snage $L_{WA}$ <sup>1)</sup> .....	85,2 dB (A)	85,2 dB (A)	85,2 dB (A)	85,2 dB (A)
Vrednost vibracija $a_w$ .....	2,5 m/s <sup>2</sup>	2,5 m/s <sup>2</sup>	2,5 m/s <sup>2</sup>	2,5 m/s <sup>2</sup>

<sup>1)</sup> Nesigurnost K = 3 db (A)

**upozorenje** Nivo vibracija može biti različit zavisno od vrste i od načina upotrebe električnog alata, a u nekim slučajevima može i prekoračiti vrednosti navedene u ovom uputstvu.

Nivo vibracija može poslužiti i za međusobno poređenje električnih alata.

Nivo vibracija je pogodan i za prethodnu procenu opterećenja vibracijama.

Za tačnu procenu opterećenja vibracijama u obzir treba uzeti i vremenske intervale tokom kojih je uređaj isključen ili intervale kada je samo uključen ali nije u upotrebi. To može u značajnoj meri da smanji ukupno opterećenje vibracijama tokom celog perioda rada sa električnim alatom.

Preduzmite dodatne mere sigurnosti za zaštitu osoblja (koje rukuje uređajem) od vibracija, kao na primer: tehničko održavanje električnih alata i uređaja, održavanje određene temperature ruku, organizacija radnih postupaka.



Pumpu koristite tek nakon što ste pročitali i shvatili sva uputstva navedena u uputstvu za

upotrebu. Pridržavajte se svih sigurnosnih uputstava navedenih u uputstvu za korišćenje. Uvek se ponašajte odgovorno prema trećim osobama.

U slučaju bilo kakvih sumnji u vezi sa instalacijom i korišćenjem uređaja, obratite se korisničkom servisu.

### Namenska upotreba

Uređaj za cijepanje drva služi samo za cijepanje drva u smjeru vlakana. U skladu sa tehničkim podacima i sigurnosnim uputstvima.

Prilikom cijepanja je neophodno da cijepano drvo priligne samo na rebrasti lim ploče dna ili na rebrasti lim stola za cijepanje.

Neophodno je pridržavati se uputa za montažu, rad, popravke i sl. kako bi se isključila opasnost i spriječila šteta.

Ne zaboravite, da ovaj uređaj nije iskonstruiran za industrijsku uporabu.



Prilikom rada uređaja spriječite pristup na radilište drugim osobama – odnosno moraju se zadržavati samo na bezbjednoj udaljenosti.



Uređaj je dimenzioniran samo za rad sa 1 osobom. Na uređaju ne smiju nikad raditi dvije ili više osoba.

Nikad ne smiju koristiti uređaj dvije osobe u smislu da jedna drži drvo a druga ostala pomagala ili uređaj.

Ovaj uređaj sme se koristiti samo za navedene svrhe. U slučaju nepridržavanja odredbi opšte važećih propisa i uputstava navedenih u ovom Uputstvu za upotrebu, proizvođač uređaja ne snosi nikakvu odgovornost za eventualne štete.

## Upozorenja I Uputstva

### Električni priključak

**⚠ PAŽNJA! Opasnost od strujnog udara!**  
Postoji opasnost od povreda zbog strujnog udara!

**⚠ Uređaj sme da bude priključen samo na utičnicu sa zaštitnim prekidačem za prekostrujnu zaštitu (RCD, maks. struja greške 30mA).**

Proverite napon u mreži. Tehnički podaci navedeni na natpisnoj pločici uređaja moraju da odgovaraju naponu u električnoj mreži.

Utikač električnog kabela priključite u utičnicu koja je odgovarajuća po obliku, naponu i frekvenciji i odgovara važećim propisima.

Samo kod uređaja sa 400 Volt-a: U svakom slučaju proverite ispravan smjer vrtnje motora (vidi strelicu navedenu na motoru), jer kod rada sa neispravnim smjerom vrtnje dolazi do oštećenja uljne pumpe. U tom slučaju korisnik uređaja gubi bilo kakvo pravo na jamstvo. U slučaju potrebe prilagodite smjer okretanja prebacivanjem polariteta konektora.

U skladu s odredbama profesionalnih udruženja „CE“ itd. Svi uređaji su opremljeni sa naponskim aktivatorom u prekidaču. To sprečava automatsko ponovno paljenje prilikom prekida struje zbog ispadanja napona, slučajnog vađenja utikača iz utičnice odnosno osigurača itd. Uređaj se mora uvijek ponovo uključiti ponovnim pritiskivanjem zelenog prekidača.

Namjerno držanje odnosno blokiranje prekidača može prouzrokovati kvar istog, pogotovo ako ne postoji provodnik „nula“. IU takvom slučaju, koji se može naknadno provjeriti, korisnik stroja gubi pravo na jamstvo.

- Produkt ispunjava zahtjeve EN 61000-3-11 i podliježe uvjetima za specijalno priključenje. To znači da nije dopušteno priključivanje uređaja na bilo kakve utičnice.
- Uređaj može usljed nepovoljnih odnosa u mreži ponekad voditi do variranja napona.
- Uređaj se može priključiti samo na mjestima sa maksimalnom dozvoljenom impedancijom  $Z_{max} = 0,233 \Omega$ .
- Kao korisnik stroja dužni ste osigurati, po potrebi po dogovoru s Vašim dobavljačem električne energije, da Vaša točka priključenja na kojoj želite uređaj upotrebljavati, ispunjava gore navedeni zahtjev.

### Radno područje:

Za bezbjedno cijepanje drva je neophodno da bude radno područje ravno i otporno protiv klizanja i da bude dovoljno prostora za kretanje osoblja. Za prijevoz uređaja je neophodno ad budu putevi slobodni bez prisutnosti prepreka. Neophodno je obezbjediti dovoljno osvjetljenje radnog prostora.

### Priprema rada

Prije uvođenja u rad je neophodno da se provjeri funkcija bezbjednosnih uređaja (prije svega dvoručnim rukovanjem).

- Oba upravljačka rukohvata i nož moraju biti okrenuta prema dole približno 5 cm iznad stola.
- Uvijek ostavite jednu polugu za upravljanje, kako bi nož ostao u odabranom položaju.

UPOZORENJE! Prije svakog stavljanja uređaja u pogon proverite, da li je stol za cijepanje bezbjedno fiksiran uz uređaj.

### Rad

Prilikom radova na servisiranju i održavanju ali i prilikom napuštanja uređaja mora se crvenim gumbom i vađenjem mrežnog utikača prekinuti dovod električne struje. Prekidanje dovoda električne struje stavljanjem prekidača u položaj isključeno nije dovoljno.

Korištenje stroja za cijepanje drva je povezano sa određenim rizicima. Zbog toga smiju sa strojem rukovati samo iskusni radnici sa odgovarajućom kvalifikacijom i obukom. Osoblje stroja mora nositi pri radu usku odjeću i zaštitne radne cipele.

## Sekundarne opasnosti

⚠ Suhi i čvrsti komad drva može nekontrolisano iskočiti i oštetiti korisnika u lice. Upotrebljavajte odgovarajuću zaštitnu odjeću!

⚠ Drveni dijelovi, koji nastaju prilikom cijepanja mogu pasti dole i oštetiti prije svega noge korisnika.

⚠ Prilikom cijepanja drva može doći do padanja hidrauličkog noža i drobljenja ili oštećenja dijelova tijela.

⚠ Postoji opasnost od blokade cijepanog komada drva. Uzmite molimo u obzir, da može biti drvo prilikom cijepanja veoma pod pritiskom, pa bi moglo doći do ozljede prstiju.

⚠ Pažnja!  
Cepajte samo one komade drva koji su isečeni pod pravim uglom!  
Koso izrezani delovi drva mogu prilikom sečenja padati!  
Pre svega prilikom širenja pukotine pomoću klina može doći do oštete imovine i ozlijeda ruku!

## Zahtevi za osoblje

Pre rukovanja sa uređajem, korisnik je dužan da pažljivo pročita uputstvo za upotrebu.

**Kvalifikacija:** Osim detaljnog upoznavanja sa uređajem od strane stručnjaka, nije potrebna nikakva posebna kvalifikacija.

**Minimalna starost korisnika:** Sa uređajem smeju da rade samo lica koja su navršila 18 godina. Izuzetak predstavljaju jedino maloletna lica u okviru programa za sticanje stručne prakse i obrazovanja pod nadzorom izvođača praktične nastave.

**Obuka** Korišćenje uređaja zahteva samo odgovarajuću opštu obuku odnosno objašnjenje od strane stručnjaka tj. postupanje u skladu sa uputstvom za korišćenje uređaja. Specijalna obuka nije neophodna.

## Postupanje u slučaju nužde

Pružite povređenom licu prvu pomoć koja odgovara vrsti povrede i odmah potražite lekarsku pomoć. Zaštitite povređeno lice od drugih povreda i probajte da ga smirite. Za slučajevne nesreće i povreda na radnom mestu mora biti na raspolaganju i priručna apoteka za pružanje prve pomoći i to prema standardu DIN 13164. Upotrebljeni materijal iz priručne apoteke treba zatim odmah dopuniti. Ako tražite lekarsku pomoć, navedite sledeće podatke:

1. Mesto nezgode
2. Vrsta nezgode
3. Broj povređenih lica
4. Vrsta povrede

## Održavanje

⚠ **Prije otvaranja ili čišćenja pumpe, uvijek izvucite utikač iz utičnice.**

Prije rada s uređajem uvijek vizualno provjerite eventualna oštećenja, a posebnu pažnju posvetite reznim alatima, montažnim dijelovima i cijeloj jedinici za sječenje.

Zabranjena je upotreba uređaja, ako je isti oštećen ili ako su oštećeni njegovi sigurnosni dijelovi. Oštećene i istrošene dijelove zamijenite novima.

Hidraulička crijeva i spojevi moraju biti nakon 4 sata provjereni što se tiče zabrtvljenosti a u slučaju potrebe zavrjnjeni.

Ako je uređaj u kvaru, popravku sme da izvrši isključivo korisnički servis.

Koristite samo originalnu opremu i originalne rezervne delove.

Mašinu i njene komponente nemojte čistiti rastvaračima, zapaljivim i otrovnim tečnostima. Za čišćenje upotrebite samo vlažnu krpu.

Samo redovno održavanje i tehnički pregledi mogu osigurati ispravno funkcionisanje pumpe. Nedorvoljno ili neodgovarajuće održavanje može dovesti do nepredvidivih šteta ili povreda.

Prema potrebi možete potražiti specifikaciju rezervnih delova na Internet stranicama [www.guede.com](http://www.guede.com).

## Simboli



Pročitajte uputstvo za korišćenje



Prilikom rada uvek nosite zaštitne naočale!

Koristiti odgovarajuću zaštitu sluha!



Koristite bezbjednosne rukavice!



Upotrebljavajte bezbjednosne cipele



Korišćenje kрана



Upozorenje! Pokretni dijelovi uređaja!



Samo za jednu osobu!



Ne dotičite u područje cijepanja!



Čuvati od vlage. Uređaj ne izlažite kiši.



upozorenje/Pažnja!



Pažnja električna struja



Pažnja – glatka površina!  
Opasnost od opekotina!



Opasnost od povreda ruku



Udaljenost od lica.  
Osigurajte da se u zoni opasnosti ne zadržavaju nikakva lica.



Opasnost od letećih dijelova.



Upozorenje: pazite da se ne spotaknete!



Paziti se od oštećenja tijela u konraktu sa rezilom za cepanje!



Smjer okretanja motora.



Za bezbjedan rad potrebne su dvije osobe.



Oštećeni ili dotrajali uređaji moraju biti predati u centar za sakupljanje otpada takve vrste.



Čuvati od vlage



Pakovanje mora biti obrnuto, prema gore

## Garancija

Garancija važi 12 mjeseci u slučaju industrijske upotrebe, a 24 mjeseca za potrošača; počinje važiti na dan prodaje uređaja.

Garancija se odnosi samo na nedostatke, koji su nastali zbog kvarnog materijala ili prilikom proizvodnje. Neophodno je, da se u slučaju reklamacije dopremi i račun ili faktura, koja mora biti potpisana od strane prodavca i obilježena datumom i pečatom prodavaonice.

VU okvir garancije ne spadaju kvarovi, koji bi nastali putem nepravilne uporabe kao npr.: preopterećenje uređaja, rukovanje silom odnosno zbog štetnog kontakta sa drugim predmetima.

### Važna informacija za korisnika

Proizvod uvijek vraćajte u originalnoj ambalaži ukoliko je u pitanju servis u sklopu garancije. Pomoću ove sigurnosne mjere učinkovito spriječite oštećenje prilikom transporta i njegovog spornog rješavanja. Uređaj je optimalno zaštićen samo, kada se nalazi u originalnoj ambalaži, čime se osigurava tekuća obrada.

## Servis

Imate li tehnička pitanja? Želite da date reklamaciju? Potrebni su Vam rezervni delovi ili uputstvo za upotrebu? Na našem homepage sajtu [www.guede.com](http://www.guede.com), u sekciji 'Servis', pomoći ćemo Vam brzo i bez nepotrebne papirologije. Molimo Vas da nam pomognete kako bismo mi pomogli Vama. Radi jednostavne identifikacije Vašeg uređaja u slučaju podnošenja reklamacije, potreban nam je serijski broj proizvoda, broj za narudžbu kao i godina proizvodnje. Svi ti podaci navedeni su na tipskoj pločici uređaja. Kako biste te podatke imali uvek pri ruci, molimo da ih upišete u dole navedena polja.

Serijski broj

Broj za narudžbu

Godina proizvodnje

Tel.: +49 (0) 79 04 / 700-360

Fax: +49 (0) 79 04 / 700-51999

E-Mail: support@ts.guede.com

## Otklanjanje kvara

Kvar	Uzrok	Način otklanjanja
Motor se pali	U utičnici nema struje	Provjerite osigurač
	Produžni električni kablov je oštećen	Izvucite utikač, provjerite, zamijenite
	Loši priključni kabel	Priključak 5-žilni, pri prosjeku 2,5 mm <sup>2</sup>
	Loši prekidač za kondenzator	Uređaj mora provjeriti stručnjak.
Nepravilan smjer okretanja motora	Loš priključak	Pomoću odvrtča okrenite prebacivačem faza u priključku za napajanje.
Nož za cijepanje se ne kreće	Podesite dvoručne upravljačke poluge i poluge za puštanje	Regulacijski ventil je u kvaru, izmjenite samo u servisu
Uređaj ne postiže potrebnu snagu	Nepravilan smjer okretanja	Za smjer okretanja se mora pobrinuti stručnjak
	Premalo hidrauličkog ulja	Dopunite hidrauličko ulje
	Savijena sajla za paljenje; hidraulički klip na ventilu ne dolazi do kraja	Provjerite sve vijke na sajli za paljenje Podesite sajlu, kako bi hidraulički klip na ventilu došao do kraja
	Drvo je kvrgavo, kvрге uzrokuju blokadu noža tijekom cijepanja.	Podmažite nož mazivom
	Upravljačko rame je savijeno	Upravljačko rame vratite natrag u izlaznu poziciju
Zeleni gumb napajanja nakon pritiskivanja popušta	Ispad osigurača itd.	Provjerite kabel
	2-fazni rad	
Hidraulička pumpa zviždi, pojavljuju se trzaji noža.	Gubitak ulja, prljav pod	Zavrnite vijke Zamijenite crijevo
	Premalo hidrauličkog ulja	Dopunite hidrauličko ulje

## ORIGINAL - KONFORMITÄTSERKLÄRUNG

Hiermit erklären wir, dass die nachfolgend bezeichneten Geräte aufgrund ihrer Konzipierung und Bauart sowie in den von uns in Verkehr gebrachten Ausführungen den einschlägigen, grundlegenden Sicherheits- und Gesundheitsanforderungen der EG-Richtlinien entsprechen. Bei einer nicht mit uns abgestimmten Änderung der Geräte verliert diese Erklärung Ihre Gültigkeit.

## EC-DECLARATION OF CONFORMITY

We, hereby declare the conception and construction of the below mentioned appliances correspond - at the type of construction being launched - to appropriate basic safety and hygienic requirements of EC Directives. In case of any change to the appliance not discussed with us the Declaration expires.

## DECLARATION CE DE CONFORMITE

Nous, Déclarons par la présente que les appareils indiqués répondent du point de vue de leur conception, construction ainsi que de leur réalisation mise sur le marché, aux exigences fondamentales correspondantes des directives de la CE en matière de sécurité et d'hygiène. Cette déclaration perd sa validité après une modification de l'appareil sans notre approbation préalable.

## PROHLASENI O SHODE EU

Tímto prohlašujeme my, že koncepce a konstrukce uvedených přístrojů v provedeních, která uvádíme do oběhu, odpovídá příslušným základním požadavkům směrnice EU na bezpečnost a hygienu. V případě změny přístroja, která s námi nebola konzultovaná, stráca toho vyhlásenie svoju platnosť.

## VYHLASENIE O ZHODE EÚ

Týmto vyhlasujeme my, že koncepcia a konštrukcia uvedených prístrojov vo vyhotoveniach, ktoré uvádzame do obehu, zodpovedá príslušným základným požiadavkám smernice EÚ na bezpečnosť a hygienu. V prípade zmeny prístroje, ktorá s námi nebola konzultovaná, ztráca toto prohlásenie svoju platnosť.

## EG-CONFORMITEITVERKLARING

Hiermede verklaren wij, dat de genoemde machine, op grond van zijn ontwerp en bouwwijze, evenals de door ons in omloop gebrachte uitvoeringen, aan de desbetreffende fundamentele veiligheids- en gezondheidverordeningen van de EG-richtlijnen voldoen. Bij een niet met ons overeengekomen wijziging aan het apparaat verliest deze verklaring haar geldigheid.

## DICHIARAZIONE DI CONFORMITÀ CE

Dichiariamo con il presente noi, che la concezione e costruzione degli apparecchi elencati, nelle realizzazioni che stiamo introducendo alla vendita, sono conforme ai requisiti principali delle direttive CE sulla sicurezza ed igiene. Nel caso della modifica dell'apparecchio da noi non autorizzata, la presente dichiarazione perde la propria validità.

## AZONOSSÁGI NYILATKOZAT EU

Ezzel kijelentjük mi, a hogy a lentiekben megjelölt géppari termék, koncepciója és tervezése, az általunk forgalomba kerülő kivitelezésben, megfelel az EU illetékes biztonsági és higiéniai szabályzatok alapkövetelményeinek. A gépen, a velünk való konzultáció nélkül végzett változások esetén, a jelen nyilatkozat érvényességét veszti.

## IZJAVA O SUKLADNOSTI EU

Temeljem ove izjave, mi, proglašavamo da dole navedeni uređaji, u pogledu njihove koncepcije i konstrukcije kao i u pogledu izvedbi koje smo uveli u promet, ispunjavaju odgovarajuće osnovne zahtjeve u vezi sigurnosti i zdravlja prema smjernicama EU. Ako dođe do izmjene uređaja bez naše suglasnosti, ova Izjava postaje nevažećom.

## IZJAVA O ISTOVETNOSTI EU

S tem izjavljamo, da koncepcija in zgradba spodaj navedenih naprav v izvedbah, ki jih uvajamo na trg, odgovarja ustreznim osnovnim predpisom smernic EU za varnost in higieno. V primeru spremembe naprave, o kateri se niste posvetovali z nami, ta izjava izgubi svojo veljavnost.

## DECLARAȚIE DE CONFORMITATE UE

Prin prezenta declarăm că concepția și construcția utilajelor de mai jos, în execuția în care sunt date în circulație, corespund exigențelor de bază ale directivelor UE referitoare la siguranță și igienă. În cazul unei modificări pe utilaj care nu a fost consultată cu noi, această declarație își pierde valabilitatea.

## ДЕКЛАРАЦИЯ ЗА СХОДСТВО С ЕС

С това декларираме ние, че концепцията и конструкцията на долупосочените уреди в изпълнения, които пускаме в обръщение, отговарят на съответните изисквания на инструкциите на ЕС за безопасност и хигиена. В случай на изменение на уреда, което не е било консултирано с нас, тази декларация губи своята валидност.

## IZJAVA O SUKLADNOSTI EU

Temeljem ove izjave, mi, proglašavamo, da dole navedeni uređaji, u pogledu njihove koncepcije i konstrukcije kao i u pogledu izvedbi koje smo uveli u promet, ispunjavaju odgovarajuće osnovne direktive bezbjednosti i zdravlja prema smjernicama EU. Ako dođe do promjena na uređaju bez naše suglasnosti, ova Izjava postaje nevažećom.

## DEKLARACJA ZGODNOŚCI UE

Niniejszym oświadczamy, my że koncepcja i konstrukcja przedstawionych poniżej urządzeń w wersji, która jest wprowadzona do obiegu, odpowiada stosownym podstawowym wymogom dyrektyw UE dotyczących bezpieczeństwa i higieny. Niniejsza deklaracji przestaje obowiązywać w przypadku zmiany urządzenia, która nie została z nami skonsultowana.

## AB UYGUNLUK BEYANNAMESİ

Beyan ederiz ki aşağıda belirtilen piyasaya sürdüğümüz modellerin tasarım ve yapıları itibarıyla güvenli ve hijyen ile ilgili AB yönetmeliklerine uygun olduğunu beyan ederiz. Aletlerde bize danışılmadan yapılacak bir değişiklik durumunda işbu beyanname geçerliliğini yitirir.

**Artikelnummer / Bezeichnung der Geräte**

Article No. / Machine description | N° de commande /  
 Désignation de l'appareil | Obj. č. / Označení přístrojů | Obj. č. /  
 Označenie prístrojov | Artikel nr. / Benaming van de machine |  
 Cod. ord. / Identificazione degli apparecchi | Megrendelési  
 szám. / A gép jelzése | Kat br. / Oznaka uređaja | Nar. št. /  
 Označitev naprav | Nr. com. / Inseamnărea maşinilor | Заявка №.  
 / Обозначение на уредите | Kat br. / Oznaka uređaja | Nr zam.  
 / Označenie urzadzenia | Ürün no. / Cihaz bilgileri

# 2004 / DHH 1050/10 TP

# 2040 / BASIC 10T/DTS

# 1963 / DHH 1050/8 TC

# 1962 / DHH 1250/12 T

Serial-No. : -

**Einschlägige EG-Richtlinien**

Appropriate EU Directives | Directives de la CE applicables |  
 Prohlášení o shodě EU | Vyhlášení o zhode EU |  
 Desbetreffende EG-Richtlinien | Direttive CE applicabili |  
 Illetékes EU előírások | Primjenjive smjernice EU | Uporabne  
 smernice EU | Directivele UE aferente | Съответни наредби на  
 EC | Primjenjive smjernice EU | Stosowne dyrektywy UE | Ilgili  
 AB yönetmelikleri

- |   |   |
|---|---|
| <input type="checkbox"/> 2006/95/EC                 | <input checked="" type="checkbox"/> 2004/108/EC |
| <input type="checkbox"/> 2009/105/EC                | <input type="checkbox"/> 1907/2006/EC           |
| <input checked="" type="checkbox"/> 2011/65/EC ROHS | <input type="checkbox"/> 2009/142/EC            |
| <input type="checkbox"/> 89/686/EEC (PPE)           | <input type="checkbox"/> 1935/2004/EC           |
| <input type="checkbox"/>                            | <input type="checkbox"/>                        |
| <input checked="" type="checkbox"/> 2006/42/EC      |   |
| <input type="checkbox"/> Annex IV                   |   |
| Notified Body:                                      |   |
| Reg. No.:   |   |
| <input type="checkbox"/> 2000/14/EC_2005/88/EC      |   |
| Noise: guaranteed L <sub>WA</sub> dB (A)            |   |
| <input type="checkbox"/> 97/68/EC_                  |   |
| Emission No.:                                       |   |

**Angewandte harmonisierte Normen**

Harmonised standards used | Normes harmonisées applicables  
 | Použité harmonizované normy | Použité harmonizované  
 normy | Gebruikte harmoniserende normen | Applicate norme  
 armonizzate | Használt harmonizált normák | Primljeni  
 harmonizirani standardi | Uporabljeni usklajeni standardi |  
 Norme armonizate folosite | Използвани хармонизирани  
 норми | Primljeni harmonizirani standardi | Wykorzystane  
 zharmonizowane normy | Kullanilan uyum normları

EN 609-1/A2:2009

EN 55014-1:2006+A1+A2

EN 55014-2:1997+A1+A2

EN 61000-3-2:2006+A1+A2

EN 61000-3-3:2008

GÜDE GmbH &amp; Co. KG

Birkichstrasse 6  
 74549 Wolpertshausen  
 Deutschland



Joachim Bürkle

**Technische Dokumentation**

Technical documentation | gérant Documents techniques |  
 Technická dokumentace | Technická dokumentácia |  
 Technische documentatie | Documentazione tecnica | Műszaki  
 dokumentáció | Tehnička dokumentacija | Tehnična  
 dokumentacija | Documentație tehnică | Техническа  
 документация | Tehnička dokumentacija | Dokumentacija  
 tehniczna | Teknik dokümentasyon

Helmut Arnold

**Geschäftsführer**

Managing Director | Titre du signataire | jednatel | konateľ |  
 bedrijfsleider | Amministratore delegato | ügyvezető igazgató |  
 direktor | direktor | administrator | управител | direktor |  
 Durektor | Şirket temsilcisi

Wolpertshausen, 2017-08-11



**Artikelnummer / Bezeichnung der Geräte**

Article No. / Machine description | N° de commande / Désignation de l'appareil | Obj. č. / Označení přístrojů | Obj. č. / Označenje pristrojov | Artikel nr. / Benaming van de machine | Cod. ord. / Identificazione degli apparecchi | Megrendelési szám. / A gép jelzése | Kat br. / Oznaka uređaja | Nar. št. / Označitev naprav | Nr. com. / Inseamnărea maşinilor | Заявка №. / Обозначение на уредите | Kat br. / Oznaka uređaja | Nr zam. / Označenje urađzenja | Úrűn no. / Cihaz bilgileri

# 1999 / DHH 1050/8 TCS

# /

# /

# /

Serial-No. : -

**Einschlägige EG-Richtlinien**

Appropriate EU Directives | Directives de la CE applicables | Prohlášení o shodě EU | Vyhlášení o zhode EU | Desbetreffende EG-Richtlijnen | Direttive CE applicabili | Illetékes EU előírások | Primjenjive smjernice EU | Uporabne smernice EU | Directivele UE aferente | Съответни наредби на ЕС | Primjenjive smjernice EU | Stosowne dyrektywy UE | Ilgili AB yönetmelikleri

 2006/95/EC 2004/108/EC 2009/105/EC 1907/2006/EC 2011/65/EC ROHS 2009/142/EC 89/686/EEC (PPE) 1935/2004/EC 2006/42/EC Annex IV

Notified Body:

Reg. No.:

 2000/14/EC\_2005/88/ECNoise: guaranteed  $L_{WA}$  dB (A) 97/68/EC

Emission No.:

**Angewandte harmonisierte Normen**

Harmonised standards used | Normes harmonisées applicables | Použité harmonizované normy | Použité harmonizované normy | Gebruikte harmoniserende normen | Applicate norme armonizzate | Használt harmonizált normák | Primijenjeni harmonizirani standardi | Uporabljeni usklajeni standardi | Norme armonizate folosite | Използвани хармонизирани норми | Primijenjeni harmonizirani standardi | Wykorzystane zharmonizowane normy | Kullanılan uyum normları

EN 609-1/A2:2009

EN 55014-1:2006+A1+A2

EN 55014-2:1997+A1+A2

EN 61000-3-2:2006+A1+A2

EN 61000-3-3:2008

GÜDE GmbH &amp; Co. KG

Birkichstrasse 6  
74549 Wolpertshausen  
Deutschland



Joachim Bürkle

**Technische Dokumentation**

Technical documentation | gérant Documents techniques | Technická dokumentace | Technická dokumentácia | Technische documentatie | Documentazione tecnica | Műszaki dokumentáció | Tehnička dokumentacija | Tehnična dokumentacija | Documentație tehnică | Техническа документация | Tehnička dokumentacija | Dokumentacija techniczna | Teknik dokümentasyon

Helmut Arnold

**Geschäftsführer**

Managing Director | Titre du signataire | jednatel | konateľ | bedrijfsleider | Amministratore delegato | ügyvezető igazgató | direktor | direktor | administrator | управител | direktor | Direktor | Şirket temsilcisi

Wolpertshausen, 2017-08-11



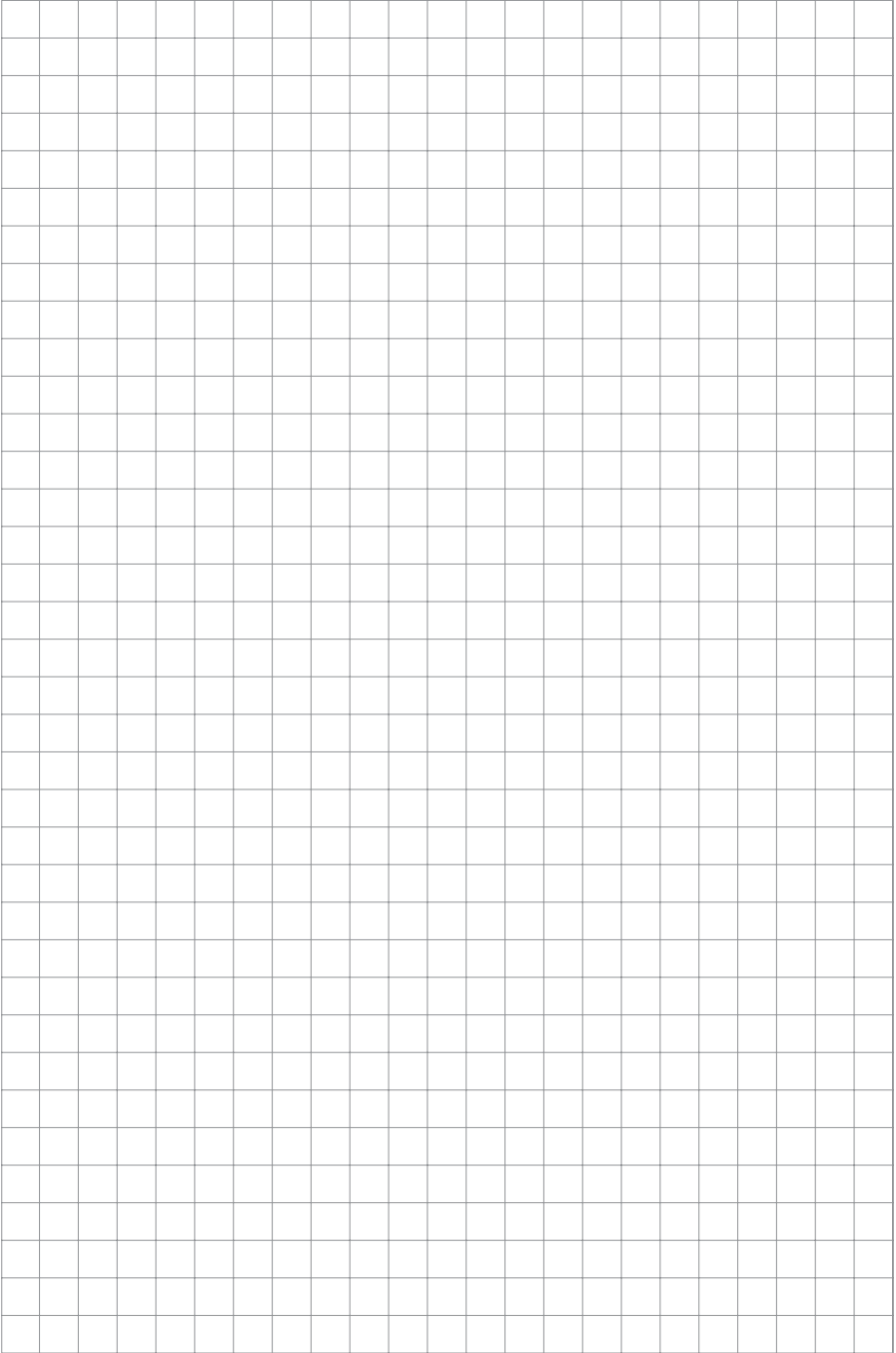

GÜDE GmbH & Co. KG  
Birkichstrasse 6  
74549 Wolpertshausen  
Deutschland  
Tel.: +49-(0)7904/700-0  
Fax.: +49-(0)7904/700-250  
eMail: [info@guede.com](mailto:info@guede.com)

