



Eiswürfelbereiter

10029294 10029295

KLARSTEIN

Sehr geehrter Kunde,

wir gratulieren Ihnen zum Erwerb Ihres Gerätes. Lesen Sie die folgenden Hinweise sorgfältig durch und befolgen Sie diese, um möglichen Schäden vorzubeugen. Für Schäden, die durch Missachtung der Hinweise und unsachgemäßen Gebrauch entstehen, übernehmen wir keine Haftung.

Inhaltsverzeichnis

Technische Daten 2
Sicherheitshinweise 2
Geräteübersicht und Bedienfeld 3
Inbetriebnahme und Bedienung 4
Reinigung und Pflege 5
Fehlersuche und Fehlerbehebung 5
Hinweise zur Entsorgung 6
Konformitätserklärung 6

Technische Daten

Artikelnummer	10029294	10029295
Stromversorgung	220-240 V - 50 Hz	
Eisbereiter Leistung	30 kg / 24 Stunden	40 kg / 24 Stunden
Fassungsvermögen Eisbehälter	3 kg	8 kg
Abmessungen	410 x 380 x 480 mm	410 x 380 x 580 mm

Sicherheitshinweise

- Lesen Sie sich alle Hinweise sorgfältig durch und bewahren Sie die Anleitung zum Nachschlagen gut auf.
- Falls das Netzkabel beschädigt ist, muss es vom Hersteller, einem autorisierten Fachbetrieb oder einer ähnlich qualifizierten Person ersetzt werden.
- Befüllen Sie das Gerät nur mit Trinkwasser.
- Die Oberflächen des Kompressors und des Kondensators können Betriebstemperaturen von 70-90 °C erreichen, wodurch sich auch die Umgebung aufheizen kann.
- Falls die Eiswürfel zu schnell frieren können sie trüb werden. Das passiert durch Lufteinschlüsse im Eiswürfel und hat keine Auswirkungen auf die Qualität.
- Kinder über 8 Jahren, physisch und körperlich eingeschränkte Menschen sollten das Gerät nur benutzen, wenn sie vorher von einer Aufsichtsperson ausführlich mit den Funktionen und den Sicherheitsvorkehrungen vertraut gemacht wurden.
- Achten Sie darauf, dass Kinder nicht mit dem Gerät spielen.
- Reinigung und Pflege des Geräts sollte von Kindern nur unter Aufsicht durchgeführt werden.

Geräteübersicht und Bedienfeld

Modell 10029294

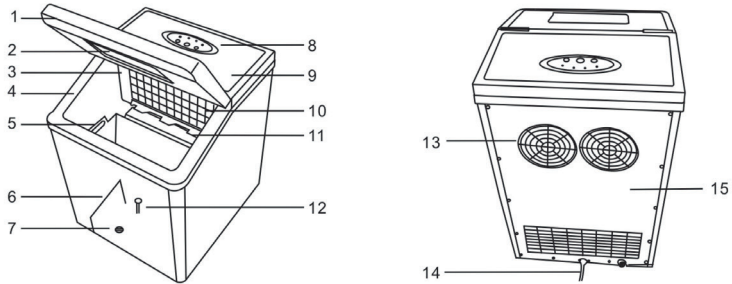

1 Deckel	6 Trennplatte	11 „Eisbehälter voll“ Sensor
2 Fenster	7 Silikonstopfen	12 Schwimmer
3 Vernebler Klammer	8 Bedienfeld	13 Lüfterabdeckung
4 Rahmen (Wassertank)	9 Obere Abdeckung	14 Netzstecker
5 Eisbehälter	10 Vernebler	15 Hintere Abdeckung

Modell 10029295

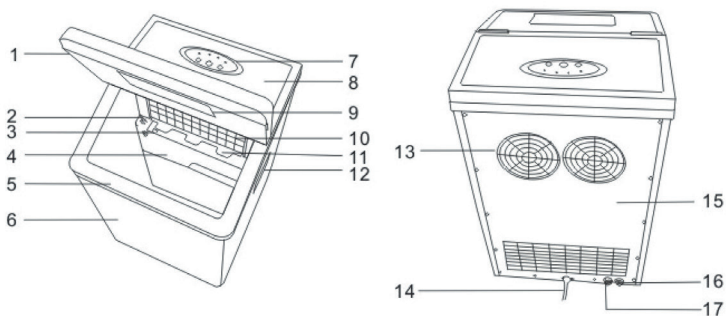

1 Deckel	7 Bedienfeld	13 Lüfterabdeckung
2 Fenster	8 Obere Abdeckung	14 Netzstecker
3 Wasserpumpe	9 Fenster	15 Hintere Abdeckung
4 Wasserspeicher	10 Vernebler	16 Wasserauslass
5 Rahmen (Wassertank)	11 „Eisbehälter voll“ Sensor	17 Wassereinlass
6 Vorderes Gehäuse	12 Griff	

Bedienfeld (beide Modelle)

START	Gerät einschalten.
STOP	Gerät ausschalten.
SELECT	Eiswürfelgröße wählen (S=Klein/L=Groß) Grundeinstellung = L
ADD WATER	Leuchtet auf, wenn zu wenig Wasser im Tank ist. Drücken Sie STOP, füllen Sie Wasser nach und starten Sie erneut.
ICEFULL	Leuchtet, wenn der Eiswürfelbehälter voll ist.

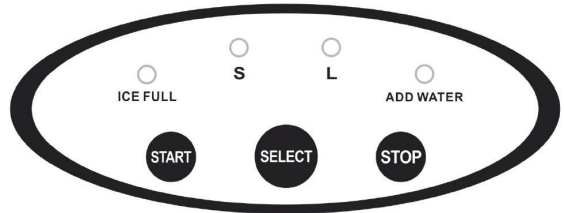

Inbetriebnahme und Bedienung

Vor dem ersten Betrieb

- Achten Sie darauf, dass das Gerät beim Transport nicht um mehr als 45° gekippt wird. Transportieren Sie das Gerät nicht Kopfüber, um den Kompressor nicht zu beschädigen.
- Entfernen Sie das komplette Verpackungsmaterial und überprüfen Sie das Gerät auf mögliche Transportschäden. Wenn Sie keine Schäden entdecken können, stecken Sie den Stecker in die Steckdose.
- Stellen Sie das Gerät auf einen ebenen Untergrund. Lassen Sie um das Gerät herum mindestens 15 cm Platz, damit die Luft ausreichend zirkulieren kann. Stellen Sie das Gerät nicht in die Nähe eines Radiators, eines Ofens oder einer anderen Wärmequelle.
- Bevor Sie das Gerät zum ersten Mal einschalten lassen Sie es 2 Stunden lang mit offenem Deckel stehen.
- Schließen Sie das Gerät nur an Steckdosen an, die der angegebenen Spannung des Geräts entsprechen.
- Verwenden Sie kein destilliertes Wasser sondern Trinkwasser.

Bedienung

1. Füllen Sie das Wasser manuell ein (Modell 10029294), indem Sie den Eisbehälter entnehmen und Wasser in den Wassertank füllen. Achten Sie darauf, dass die MAX-Markierung nicht überschritten wird. Falls das Wasser über einen Zulaufschlauch eingefüllt wird, schließen Sie den externen Zulaufschlauch an der Rückseite des Geräts wie auf der Abbildung rechts beschrieben an.

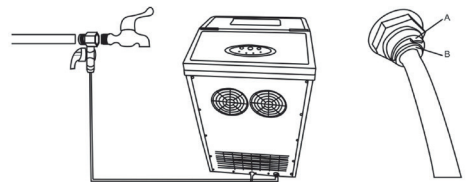

2. Stecken Sie den Stecker in die Steckdose.

3. Wählen Sie die gewünschte Eiswürfelgröße mit der SELECT Taste. Wenn die Umgebungstemperatur unter 15 °C liegt, wählen Sie (S).

4. Drücken Sie auf START, um das Gerät einzuschalten. Das Gerät beginnt Eiswürfel zuzubereiten. In den ersten drei Durchgängen sind die Eiswürfel manchmal noch etwas klein und ungleichmäßig groß, nach etwa 60 Minuten werden die Eiswürfel wie gewünscht zubereitet.
5. Sobald der Eisbehälter voll ist, leuchtet die Anzeige „Eisbehälter voll“ auf und ein Piepton ertönt. Entnehmen Sie die Eiswürfel mit der Schaufel.
6. Sobald Sie keine weiteren Eiswürfel mehr zubereiten möchten, drücken Sie STOP, um das Gerät anzuhalten.
7. Schrauben Sie den Stopfen am Wasserauslass heraus, um das Restwasser abzulassen. Sobald das Wasser abgelaufen ist, schrauben Sie den Stopfen wieder hinein.



Reinigung und Pflege

- Reinigen Sie den Innenraum, den Wasserbehälter, die Schaufel und den Vernebler regelmäßig. Ziehen Sie vorher den Stecker aus der Steckdose und entfernen Sie alle Eiswürfel. Reinigen Sie die Innen- und Außenseite mit einer Lösung aus Wasser und Essig. Benutzen Sie keine chemischen Reiniger, Benzin oder Öl. Wischen sie mit klarem Wasser nach, bevor Sie das Gerät wieder in Betrieb nehmen.
- Achten Sie darauf, dass die Ventilationsöffnungen nicht abgedeckt werden. Benutzen Sie zum Abtauen keine anderen, als die vom Hersteller empfohlenen Mittel.
- Falls Sie das Gerät nach längerer Zeit wieder in Betrieb nehmen, kann es vorkommen, dass die ADD WATER Anzeige aufleuchtet, da die Wasserpumpe nicht richtig arbeitet. Drücken Sie erneut auf START, um das zu Problem beheben.
- Um die Reinheit der Eiswürfel zu gewährleisten, tauschen Sie das Wasser im Tank alle 24 Stunden aus.
- Falls der Kompressor aus irgendeinem Grund anhält (zu wenig Wasser, Eisbehälter voll, etc.) warten Sie 3 Minuten, bevor Sie das Gerät wieder einschalten.
- Falls Sie das Gerät erstmalig oder nach längerer Nichtbenutzung starten, befüllen Sie den Tank mit frischem Wasser.
- Das Gerät verfügt über eine automatische Reinigungsfunktion. Halten Sie dazu die Ein/Aus-Taste 5 Sekunden lang gedrückt. Das Gerät reinigt sich selbst, die Anzeigen blinken alle 5 Sekunden und die Pumpe pumpt 5 Mal hintereinander für 30 Sekunden Wasser ins Gerät.

Fehlersuche und Fehlerbehebung

Wenn das Wasser nicht symmetrisch in den Vernebler fließt, können sich im Schlauch kleine Ablagerungen bilden. Ziehen Sie in diesem Fall die Verschlusskappe aus dem Schlauch und lassen Sie Wasser hindurch fließen, um ihn zu reinigen.

Problem	Mögliche Ursache	Lösung
Der Kompressor macht ungewöhnliche Geräusche.	Die Stromspannung ist niedriger, als erforderlich.	Halten Sie das Gerät an und schließen Sie es an eine Stromquelle an, die der Spannung entspricht.
Die ADD WATER Anzeige ist an.	Es ist nicht genug Wasser im Tank.	Drücken Sie STOP, füllen Sie Wasser ein und drücken Sie START, um das Gerät neu zu starten.

Problem	Mögliche Ursache	Lösung
Die Betriebsanzeige am Display leuchtet während des Betriebs nicht.	Das Kabel des Bedienfelds ist locker.	Kontaktieren Sie einen Fachbetrieb.
	Das Bedienfeld ist kaputt.	
Das Wasser fließt und es wird Eis produziert aber nicht ausgegeben.	Der Temperatursensor ist kaputt.	Kontaktieren Sie einen Fachbetrieb.
Alles funktioniert korrekt aber es wird kein Eis produziert.	Gefriemittel läuft aus.	Kontaktieren Sie einen Fachbetrieb.
	Das Kühlsystem ist blockiert.	
Das Sprührohr ist verstopft.	Schritt 1: Nehmen Sie das Sprührohr vom Vernebler	
		
	Schritt 2: Nehmen Sie den Stopfen vom Sprührohr	
		
	Schritt 3: Lassen Sie Wasser durchs Rohr fließen, setzen Sie den Stopfen wieder auf und bringen Sie das Rohr wieder am Vernebler an.	
		

Hinweise zur Entsorgung



Beindet sich die linke Abbildung (durchgestrichene Mülltonne auf Rädern) auf dem Produkt, gilt die Europäische Richtlinie 2002/96/EG. Diese Produkte dürfen nicht mit dem normalen Hausmüll entsorgt werden. Informieren Sie sich über die örtlichen Regelungen zur getrennten Sammlung elektrischer und elektronischer Gerätschaften. Richten Sie sich nach den örtlichen Regelungen und entsorgen Sie Altgeräte nicht über den Hausmüll. Durch die regelkonforme Entsorgung der Altgeräte werden Umwelt und die Gesundheit ihrer Mitmenschen vor möglichen negativen Konsequenzen geschützt. Materialrecycling hilft, den Verbrauch von Rohstoffen zu verringern.

Konformitätserklärung

Hersteller: Chal-Tec GmbH, Wallstraße 16, 10179 Berlin, Deutschland.



Dieses Produkt entspricht den folgenden Europäischen Richtlinien:
 2014/30/EU (EMV)
 2014/35/EU (LVD)
 2011/65/EU (RoHS)

Dear Customer,

Congratulations on purchasing this equipment. Please read this manual carefully and take care of the following hints to avoid damages. Any failure caused by ignoring the mentioned items and cautions mentioned in the instruction manual are not covered by our warranty and any liability.

Content

Technical Data	7
Safety Instructions	7
Product Description and Control Panel	8
Use and Operation	9
Cleaning and Care	10
Troubleshooting	10
Hints on Disposal	11
Declaration of Conformity	11

Technical Data

Item number	10029294	10029295
Power supply	220-240 V - 50 Hz	
Ice making Capacity	30 kg / 24 hours	40 kg / 24 hours
Ice Storage Capacity	3 kg	8 kg
Dimensions	410 x 380 x 480 mm	410 x 380 x 580 mm

Safety Instructions

- Read all the safety and operating instructions carefully and retain them for future reference.
- If the power cord is damaged; it must be replaced by the manufacturer, its service agent or a similarly qualified person in order to avoid a hazard.
- Fill with potable water only.
- It is normal for the compressor and condenser surface to reach temperatures between 70°C and 90°C during operation and surrounding areas may be very hot.
- Due to fast freezing, ice cubes may appear "Cloudy". This is air trapped in the water and will not affect quality or taste of ice.
- This appliance can be used by children aged from 8 years and above and persons with reduced physical, sensory or mental capabilities or lack of experience and knowledge if they have been given supervision or instruction concerning use of the appliance in a safe way and understand the hazards involved.
- Children shall not play with the appliance.
- Cleaning and user maintenance shall not be made by children without supervision.
- Do not immerse in water.

Product Description and Control Panel

Item 10029294

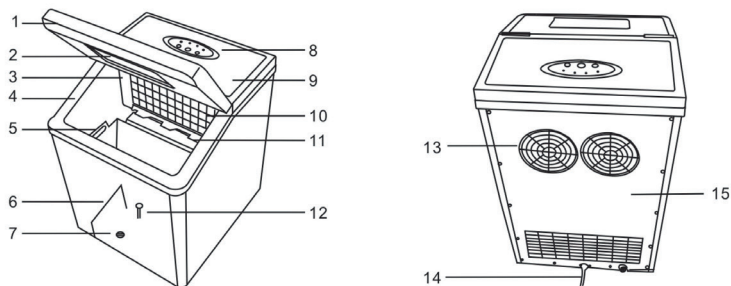

1 Front Lid	6 Division Plate	11 Icefull Sensor Plate
2 Viewing Window	7 Silicon Stopper	12 Water Level Buoy
3 Evaporator Bracket	8 Control Panel	13 Fan Cover
4 Middle Frame(Water Tank)	9 Back Top Cover	14 Plug
5 Ice Basket	10 Evaporator	15 Back Cover

Item 10029295

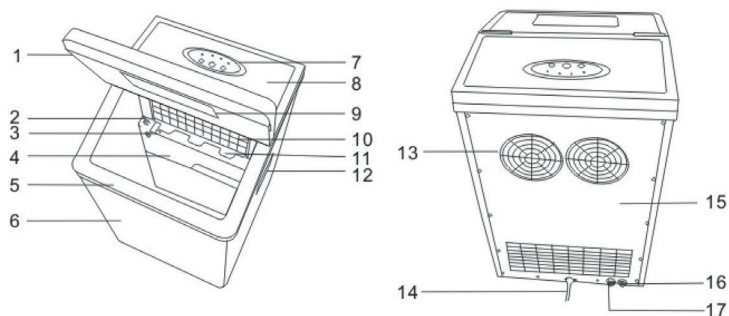

1 Front Lid	7 Control Panel	13 Fan Cover
2 Water Level Bouy	8 Back Top Cover	14 Plug
3 Water Pump	9 Viewing Window	15 Back Cover
4 Water Receiver	10 Evaporator	16 Drain Pipe
5 Middle Frame	11 Icefull Sensor Plate	17 Water Inlet Hole
6 Front Shell	12 Handle	

Control Panel (both items)

START	Press to turn unit on.
STOP	Press to turn unit off.
SELECT	Ice size selection (S) Small or (L) Large.) The default setting is Large.
ADD WATER	If this comes on press STOP, add water and press START to restart the Ice maker.
ICEFULL	If this light comes on there is no space left in the ice has reached the maximum capacity of the storage cabinet.

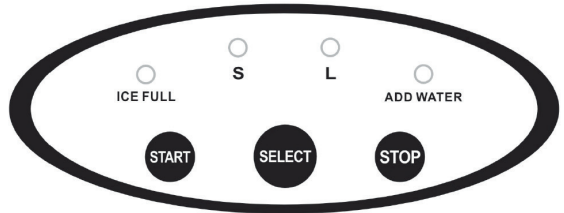

Use and Operation

Before first Use

- During transportation, the incline angle of the cabinet should not be over 45°. Do not turn the Ice maker upside down, as this may damage the compressor and sealed system.
- Remove all packing material and carefully check your ice maker to ensure it is in good condition and that there is no damage to the ice maker or power cord and plug.
- The ice maker should be placed horizontally on a level surface. To ensure proper ventilation for your ice maker allow 150 mm of space at the top, the back and on each side. Do not install the Ice maker near an oven, radiator, or any other heat source. Before using the Ice maker for the first time, please wait 2 hours after positioning it, and keep the front lid open for at least 2 hours
- Ensure that the voltage indicated on the ice maker corresponds with the voltage in your home.
- Pure water is not allowed to be used on this unit, spring water is recommended.

Operation

1. If filling water by manual (10029294), take out of the ice basket, then add water to the tank directly, please make sure the water is not over the MAX line. If filling water automatically (10029295), connect the external water pipe at back of unit with the water tape as follows.

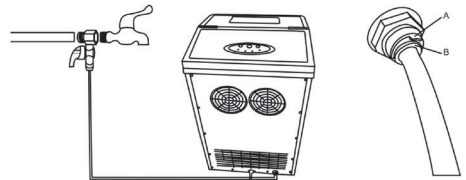

2. Plug in.

3. Select desired ice cube size by pressing "SELECT". Note: Please select the (S) when ambient temperature is below 15 °C.

4. Press "START" button to turn unit on. The ice maker begins to work. Note: For the first three cycles, the ice may be small and irregular in size, and it would last for longer time, maybe even around 60 minutes.
5. If indicator 'ICEFULL' is in red with noise 'DI DI', please take out the ice with the scoop.
6. Press 'STOP' button to stop the machine.
7. Remove the drain plug to drain remaining water from the water reservoir. Screw the drain plug back in place after the water has been drained.



Cleaning and Care

- Clean the inner liner, water box, ice shovel and evaporator frequently. When cleaning, unplug the unit and remove the ice cubes. Use a diluted solution of water and vinegar to clean the inside and the outside surface of the Ice maker. Do not spray Ice maker with chemicals or diluted agents such as acids, gasoline or oil. Rinse thoroughly before starting.
- Keep ventilation openings in the appliance enclosure, or in the built-in structure, clear of obstruction. Do not use mechanical devices or other means to accelerate the defrosting process, other than those recommended by the manufacturer.
- If the machine is reused after a long time, maybe the water pump cannot pump sufficient water due to the air inside, the ADD WATER water indicator light will turn on in this case. To correct this press the START button again, then the machine will work normally.
- To ensure the cleanliness of the ice cubes, water in the water reservoir should be replaced every 24 hours.
- If the compressor stops for any reason such as water shortage, too much ice, power off, etc... Do not start the system right away, wait 3 minutes, and then re-start the Ice maker.
- Always change with fresh water before starting ice production at initial installation or after long shut-off periods.
- Auto clean function, if the unit is not used for a long time, before the use, you can plug the unit first, and then press the button "ON/OFF" button for 5 seconds, the unit will clean itself (all indicators illuminate every 5 seconds, pump take water for 5 times, each time 30 seconds)

Troubleshooting

Please note, if the water filled to the evaporator is not symmetrical, small sundries maybe be formed and lodged in the pipe which will mean that water will be filled to the evaporator causing it to jam. Please pull out the cap of the pipe, then let the water through the pipe in order to clean the pipe, then you can replace the cap. It will make formal ice cubes.

Problem	Possible Cause	Solution
The compressor works abnormally with a buzzing noise.	The voltage is lower than recommended.	Stop the Ice maker and do not restart until the voltage is normal.
The light of ADD WATER is on.	There is no water or water is not enough.	Press the "STOP" button, fill with water, and press the "START" button again to restart.

Problem	Possible Cause	Solution
Indicator light on the display is not on.	Control panel wire line is loosen.	Call for service.
	Control panel is broken.	
The water is flowing, ice is made, however no release of ice.	Temperature sensors are connected by mistake.	Call for service.
Everything is correct but no ice is made.	Refrigerant leaks.	Call for service.
	Cooling system blocked.	
Spray pipe jammed.	Step 1: Take down the spray pipe from the evaporator.	
		
	Step 2: Take off the pipe plug from the spray pipe.	
		
	Step 3: Let water flow from the pipe for a while. Fix the spray pipe from step 3 to step 1.	
		

Hints on Disposal



According to the European waste regulation 2002/96/EC this symbol on the product or on its packaging indicates that this product may not be treated as household waste. Instead it should be taken to the appropriate collection point for the recycling of electrical and electronic equipment. By ensuring this product is disposed of correctly, you will help prevent potential negative consequences for the environment and human health, which could otherwise be caused by inappropriate waste handling of this product. For more detailed information about recycling of this product, please contact your local council or your household waste disposal service.

Declaration of Conformity

Producer: Chal-Tec GmbH, Wallstraße 16, 10179 Berlin, Germany.



This product is conform to the following European Directives:
 2014/30/EU (EMC)
 2014/35/EU (LVD)
 2011/65/EU (RoHS)

KLARSTEIN

Estimado cliente:

Le felicitamos por la adquisición de este producto. Lea atentamente el siguiente manual y siga cuidadosamente las instrucciones de uso con el fin de evitar posibles daños. La empresa no se responsabiliza de los daños ocasionados por un uso indebido del producto o por haber desatendido las indicaciones de seguridad.

Índice

Datos técnicos	12
Indicaciones de seguridad	12
Descripción del aparato y panel de control	13
Puesta en marcha y uso	14
Limpieza y cuidado	15
Detección y resolución de problemas	15
Indicaciones para la retirada del aparato	16
Declaración de conformidad	16

Datos técnicos

Número de artículo	10029294	10029295
Suministro eléctrico	220-240 V - 50 Hz	
Capacidad de producción	30 kg / 24 horas	40 kg / 24 horas
Capacidad	3 kg	8 kg
Dimensiones	410 x 380 x 480 mm	410 x 380 x 580 mm

Indicaciones de seguridad

- Lea atentamente todas las indicaciones y conserve este manual para futuras consultas.
- Si el cable de alimentación está dañado, deberá ser reparado por el fabricante o por un servicio técnico o persona cualificados.
- Llene el aparato solamente con agua potable.
- La superficie del compresor y del condensador pueden alcanzar temperaturas de funcionamiento de entre 70 y 90 °C, por lo que su entorno también podrá aumentar de temperatura.
- Si los cubitos de hielo se congelan demasiado rápido, el resultado final puede ser demasiado opaco. Este fenómeno se produce debido al aire existente dentro del cubito y no tiene ningún tipo de efecto en la calidad del producto final.
- Los niños mayores de 8 años y las personas con discapacidades físicas o psíquicas solo podrán utilizar el aparato si han sido previamente instruidos sobre sus funciones y conocen las indicaciones de seguridad.
- Asegúrese de que los niños no juegan con el aparato.
- Los niños solamente podrán realizar labores de limpieza y mantenimiento bajo supervisión.
- Nunca sumerja el aparato en agua.

Descripción del aparato y panel de control

Modelo 10029294

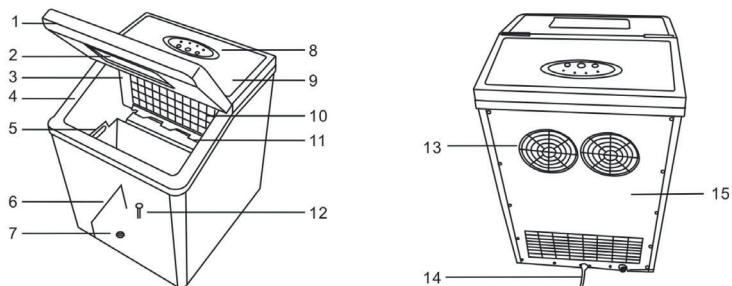

1 Tapa	6 Separador	11 Sensor de recipiente lleno
2 Visor	7 Tapón de silicona	12 Flotador
3 Soporte del evaporador	8 Panel de control	13 Cubierta del ventilador
4 Marco (depósito de agua)	9 Cubierta superior trasera	14 Enchufe
5 Recipiente para el hielo	10 Evaporador	15 Cubierta trasera

Modelo 10029295

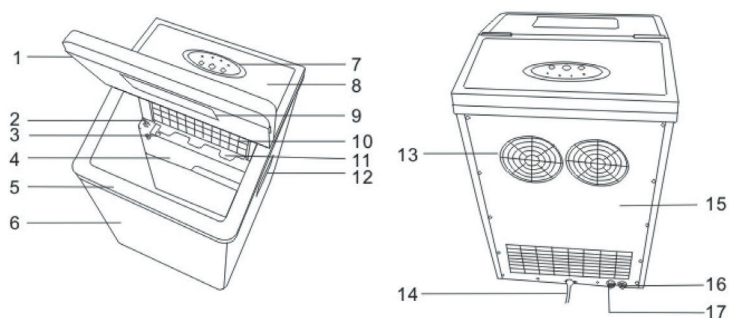

1 Tapa	7 Panel de control	13 Cubierta del ventilador
2 Flotador	8 Cubierta superior trasera	14 Enchufe
3 Bomba de agua	9 Visor	15 Cubierta trasera
4 Depósito de agua	10 Evaporador	16 Salida de agua
5 Marco (depósito de agua)	11 Sensor de recipiente lleno	17 Entrada de agua
6 Carcasa delantera	12 Asa	

Panel de control (ambos modelos)

START	Encender máquina
STOP	Detener máquina
SELECT	Seleccionar tamaño de los cubitos (S = pequeño/L = grande) Tamaño por defecto = L
ADD WATER	Este indicador se ilumina si no hay suficiente agua dentro del depósito. Pulse STOP, llene agua y vuelva a encender la máquina.
ICEFULL	Este indicador se ilumina cuando el recipiente del hielo está lleno.

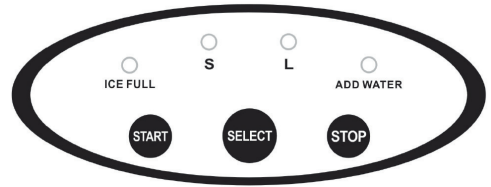

Puesta en marcha y utilización

Antes del primer uso

- Asegúrese de que el aparato no se ha inclinado más de 45° durante el transporte. No transporte el aparato boca abajo para evitar daños en el compresor.
- Retire todo el material de embalaje y compruebe que no existen daños en el aparato provocados por el transporte. Si no ha detectado ningún problema, conecte el enchufe a la toma de corriente.
- Coloque el aparato en una superficie plana. Deje un espacio de al menos 15 mm a su alrededor para que el aire pueda circular correctamente. No coloque la máquina cerca de radiadores, hornos u otras fuentes de calor.
- Antes de utilizar la máquina por primera vez, enciéndala durante 2 horas con la tapa abierta.
- Conecte la máquina solamente a tomas de corriente que se adecuen a la tensión de la misma.
- No utilice agua destilada, solamente agua potable.

Utilización

1. Llene el agua manualmente (Modelo 10029294) retirando el recipiente para los cubitos y llenando de agua el depósito. Asegúrese de que el agua no sobrepasa la marca MAX. Para llenar agua automáticamente (modelo 10029295), conecte la tubería externa a la parte trasera de la máquina tal y como se muestra en la ilustración.

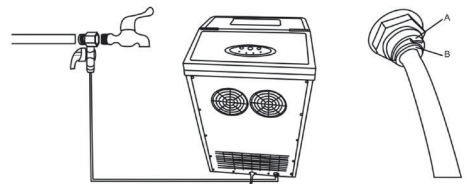

2. Conecte el enchufe a la toma de corriente.

3. Seleccione el tamaño de los cubitos de hielo pulsando el botón SELECT. Si la temperatura ambiente se encuentra por debajo de 15 °C, seleccione el tamaño S.

4. Pulse START para encender la máquina. Esta comenzará a preparar los cubitos de hielo. En los tres primeros procesos, los cubitos todavía serán de tamaño pequeño e irregular, pero transcurridos 60 minutos tomarán la forma y el tamaño deseados.
5. Cuando el recipiente para el hielo esté lleno, el indicador correspondiente se iluminará y la máquina emitirá un pitido. Retire los cubitos con la pala.
6. Si no desea preparar más cubitos, pulse STOP para detener la máquina.
7. Retire el tapón del desagüe para drenar el agua sobrante. Cuando el depósito esté vacío, vuelva a colocar el tapón.



Limpeza y cuidado

- Limpie con frecuencia el interior de la máquina, el recipiente de agua, la pala y el evaporador. Para ello, desconecte la máquina de la red eléctrica y retire todos los cubitos. Limpie el interior y el exterior de la máquina con una solución de agua y vinagre. No utilice limpiadores químicos, gasolina ni aceite. A continuación, enjuague todo con agua limpia antes de poner en marcha de nuevo la máquina.
- Asegúrese de que las ranuras de ventilación no están obstruidas. Para descongelar la máquina, utilice exclusivamente los métodos indicados por el fabricante.
- Si utiliza la máquina tras un periodo prolongado de inactividad, puede ocurrir que el indicador ADD WATER se ilumine debido a que la bomba no puede bombear suficiente agua por el aire acumulado en su interior. Pulse de nuevo START para solucionar el problema.
- Para garantizar la inocuidad de los cubitos de hielo, cambie el agua del depósito cada 24 horas.
- Si el compresor se detiene por cualquier motivo (agua insuficiente, recipiente lleno, etc.) espere 3 minutos antes de volver a encender la máquina.
- Si utiliza la máquina por primera vez o tras un periodo prolongado de inactividad, llene el depósito con agua fresca.
- La máquina está provista de una función de limpieza automática. Para ello, mantenga pulsando el botón on/off durante 5 segundos. La máquina se limpiará de manera autónoma, los indicadores parpadearán cada 5 segundos y la bomba bombeará agua a la máquina 5 veces cada 30 segundos.

Detección y resolución de problemas

Si el agua no fluye de manera simétrica a través del evaporador, es posible que en el conducto se formen pequeños sedimentos, causando una obstrucción en el evaporador. En ese caso, retire el tapón del conducto y deje que el agua fluya para limpiarlo.

Problema	Posible causa	Solución
El compresor emite sonidos extraños	La tensión es menor de la requerida.	Detenga la máquina y enchúfela a una fuente de alimentación que proporcione la tensión requerida.
El indicador ADD WATER está encendido.	No hay suficiente agua en el depósito.	Pulse STOP, llene agua en el depósito y pulse START para reiniciar la máquina.

Problema	Posible causa	Lösung
El indicador del display no se ilumina durante el funcionamiento de la máquina.	El cable del panel de control está suelto.	Póngase en contacto con un servicio técnico.
	El panel de control está averiado.	
El agua fluye y forma el hielo, pero no genera cubitos.	El sensor de temperatura está conectado erróneamente.	Póngase en contacto con un servicio técnico.
Todo funciona correctamente pero no se forman cubitos de hielo.	Fuga de refrigerante.	Póngase en contacto con un servicio técnico.
	El sistema de refrigeración está bloqueado.	
El conducto pulverizador está bloqueado.	Paso 1: extraiga el conducto pulverizador del evaporador.	
		
	Paso 2: retire el tapón del conducto.	
		
	Paso 3: deje que el agua fluya por el conducto, vuelva a colocar el tapón y encaje el conducto al evaporador.	
		

Indicaciones para la retirada del aparato



Si el aparato lleva adherida la ilustración de la izquierda (el contenedor de basura tachado) entonces rige la normativa europea, directiva 2002/96/CE. Este producto no debe arrojarse a un contenedor de basura común. Infórmese sobre las leyes territoriales que regulan la recogida separada de aparatos eléctricos y electrónicos. Respete las leyes territoriales y no arroje aparatos viejos al cubo de la basura doméstica. Una retirada de aparatos conforme a las leyes contribuye a proteger el medio ambiente y a las personas a su alrededor frente a posibles consecuencias perjudiciales para la salud. El reciclaje ayuda a reducir el consumo de materias primas.

Declaración de conformidad

Fabricante: Chal-Tec GmbH, Wallstraße 16, 10179, Berlín (Alemania).



Este producto cumple con las siguientes directivas europeas:
 2014/30/UE (EMC)
 2014/35/UE (baja tensión)
 2011/65/UE (refundición RoHS)

Chère cliente, cher client,

Toutes nos félicitations pour l'acquisition de ce nouvel appareil. Veuillez lire attentivement et respecter les instructions de ce mode d'emploi afin d'éviter d'éventuels dommages. Nous ne saurions être tenus pour responsables des dommages dus au non-respect des consignes et à la mauvaise utilisation de l'appareil.

Sommaire

Données techniques	17
Consignes de sécurité	17
Aperçu de l'appareil et panneau de commande	18
Mise en marche et utilisation	19
Nettoyage et entretien	20
Résolution des problèmes	20
Information sur le recyclage	21
Déclaration de conformité	21

Données techniques

Número d'article	10029294	10029295
Alimentation électrique	220-240 V - 50 Hz	
Capacité de production	30 kg / 24 h	40 kg / 24 h
Contenance du bac à glaçons	3 kg	8 kg
Dimensions	410 x 380 x 480 mm	410 x 380 x 580 mm

Consignes de sécurité

- Veuillez lire attentivement ce mode d'emploi, et conservez-le pour pouvoir vous y référer ultérieurement.
- Si le cordon d'alimentation est endommagé, il doit être remplacé par le fabricant, une entreprise spécialisée habilitée ou une personne présentant une qualification analogue.
- Remplir l'appareil uniquement d'eau potable.
- Les surfaces du compresseur et du condensateur peuvent atteindre une température de fonctionnement de 70 à 90 °C, ce qui implique que l'environnement immédiat peut aussi chauffer.
- Dans le cas où les glaçons gèlent trop vite, ils peuvent devenir troubles. Cela résulte de trous d'air à l'intérieur des glaçons, ce qui n'a aucun effet sur leur qualité.
- Les enfants de plus de 8 ans ainsi que les personnes dont les capacités physiques et mentales sont réduites doivent utiliser l'appareil uniquement après avoir été entièrement sensibilisés aux consignes de sécurité et aux fonctions de l'appareil par une personne responsable de leur sécurité.
- Veiller à ne pas laisser les enfants jouer avec l'appareil.
- Les enfants de plus de 8 ans sont habilités à nettoyer et à entretenir l'appareil à la condition qu'ils soient sous la surveillance d'un adulte.

Aperçu de l'appareil et panneau de commande

Modèle 10029294

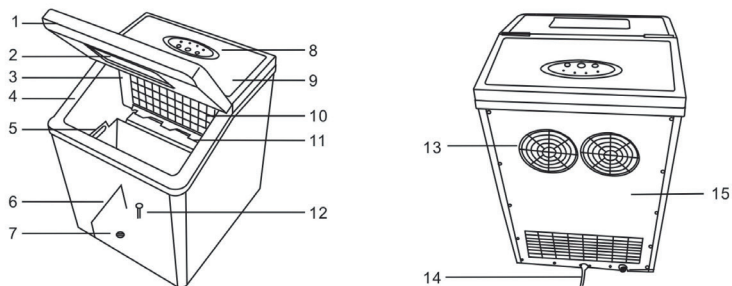

1 Couvercle	6 Séparateur	11 Capteur « bac à glaçons plein »
2 Fenêtre	7 Bouchon en silicone	12 Flotteur
3 Fixation de l'évaporateur	8 Panneau de commande	13 Bouche d'aération
4 Habitacle (réservoir)	9 Revêtement supérieur	14 Cordon d'alimentation
5 Bac à glaçons	10 Évaporateur	15 Revêtement arrière

Modèle 10029295

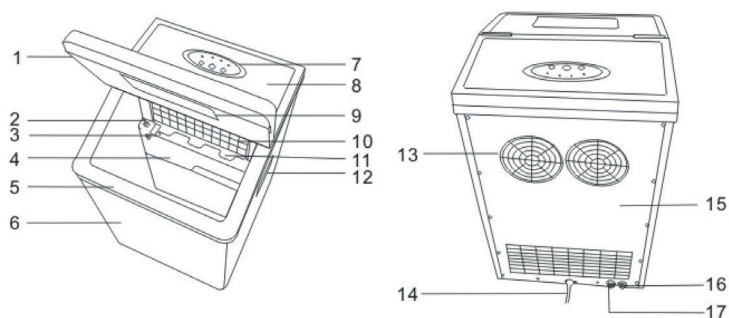

1 Couvercle	7 Panneau de commande	13 Protection des ventilateurs
2 Fenêtre	8 Revêtement supérieur	14 Cordon d'alimentation
3 Pompe à eau	9 Fenêtre	15 Bouche d'aération
4 Stockage de l'eau	10 Évaporateur	16 Évacuation d'eau
5 Habitacle (réservoir)	11 Capteur « bac à glaçons plein »	17 Arrivée d'eau
6 Avant de l'appareil	12 Poignée	

Panneau de commande

START	Démarrer l'appareil.
STOP	Arrêter l'appareil.
SELECT	Sélection de la taille des glaçons (S=petit/L=grand) Par défaut = L
ADD WATER	S'allume lorsque le réservoir contient trop peu d'eau. Appuyer sur STOP, remplir d'eau et mettre de nouveau en marche.
ICEFULL	S'allume lorsque le bac à glaçons est plein.

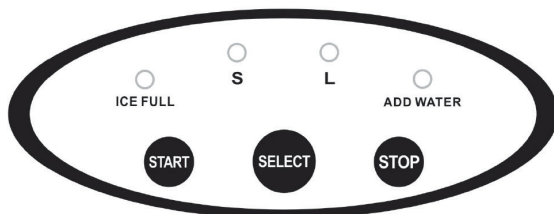

Mise en marche et utilisation

Avant la première utilisation

- Veiller à ne pas incliner l'appareil à plus de 45 ° pendant son transport. Ne pas transporter l'appareil la « tête en bas » pour ne pas endommager le compresseur.
- Retirer tous les éléments d'emballage et vérifier l'état de l'appareil en quête d'éventuels dégâts causés par le transport. Si aucun dégât n'est visible, brancher la fiche d'alimentation à une prise électrique.
- Placer l'appareil sur une surface plane. Laisser un espace de 15 cm tout autour de l'appareil pour permettre une circulation de l'air suffisante. Ne pas installer l'appareil à proximité d'un radiateur, d'un four ou de toute autre source de chaleur.
- Avant d'allumer l'appareil pour la première fois, laisser son couvercle ouvert pendant 2 heures.
- L'appareil doit être branché uniquement à une prise électrique qui corresponde à la tension indiquée sur l'appareil.
- Ne pas utiliser d'eau distillée. Utiliser de l'eau potable.

Utilisation

1. Remplir manuellement l'appareil d'eau (modèle 10029294) en retirant le bac à glaçons et en remplissant le réservoir. Veiller à ne pas dépasser le repère MAX. Pour remplir l'appareil d'eau à l'aide d'un tuyau, raccorder le tuyau externe à l'arrière de l'appareil comme illustré ci-contre.

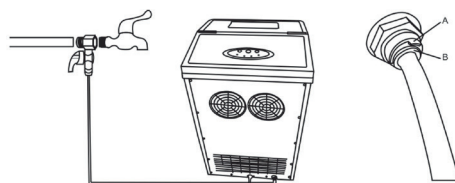

2. Brancher l'appareil.

3. Sélectionner la taille de glaçon souhaitée avec la touche SELECT. Si la température ambiante est inférieure à 15 °C, sélectionner (S).

4. Appuyer sur START pour mettre l'appareil en marche. L'appareil commence à préparer les glaçons. Lors des trois premières utilisations, les glaçons sont parfois encore un peu petits et irréguliers, mais après 60 minutes environ, les glaçons seront préparés comme il se doit.
5. Dès que le bac à glaçons est plein, l'affichage indique « Bac à glaçons plein » et un bip sonore retentit. Retirer les glaçons avec la pelle.
6. Pour arrêter de fabriquer des glaçons, appuyer sur STOP pour éteindre l'appareil.
7. Dévisser le bouchon au niveau de la sortie d'eau pour évacuer le surplus d'eau. Lorsque toute l'eau a été évacuée, revisser le bouchon.



Nettoyage et entretien

- Nettoyer régulièrement l'habitacle, le bac à eau, la pelle et l'évaporateur. Avant cela, débrancher l'appareil et enlever tous les glaçons. Laver l'intérieur et l'extérieur de l'appareil avec une solution d'eau et de vinaigre. Ne pas utiliser de produits chimiques, d'essence ou de pétrole. Rincer à l'eau claire avant de remettre l'appareil en marche.
- Veiller à ne pas obstruer les bouches d'aération. N'utiliser aucun produit autre que ceux recommandés par le fabricant pour dégivrer l'appareil.
- Dans le cas d'une remise en marche de l'appareil après une inutilisation prolongée, il arrive que l'affichage ADD WATER s'allume, car la pompe à eau ne fonctionne pas encore correctement. Appuyer de nouveau sur START pour régler le problème.
- Pour garantir la pureté des glaçons, changer l'eau du réservoir toutes les 24 heures.
- Si le compresseur s'arrête pour une quelconque raison. (pas assez d'eau, bac à glaçons plein, etc.), attendre 3 minutes avant de redémarrer l'appareil.
- Lors de la première utilisation de l'appareil ou après une inutilisation prolongée, remplir le réservoir d'eau fraîche.
- L'appareil dispose d'un système d'auto-nettoyage. À cet effet, maintenir la touche marche/arrêt enfoncée pendant 5 secondes. L'appareil se nettoie soi-même, l'affichage clignote toutes les 5 secondes et la pompe injecte de l'eau 5 fois de suite dans l'appareil pendant 30 secondes.

Résolution des problèmes

Si l'eau ne s'écoule pas de manière symétrique dans l'évaporateur, de petits dépôts peuvent se former dans le tuyau. Dans ce cas, retirer le bouchon du tuyau et laisser l'eau y circuler pour le nettoyer.

Problème	Cause possible	Solution
Le compresseur produit des bruits inhabituels.	La tension électrique est plus basse que celle requise.	Arrêter l'appareil et le raccorder à une source d'alimentation électrique correspondant à la tension indiquée.
L'affichage ADD WATER est allumé.	Il n'y a pas assez d'eau dans le réservoir.	Appuyer sur STOP, verser de l'eau dans le réservoir et appuyer sur START pour redémarrer l'appareil.

Problème	Cause possible	Solution
L'affichage ne s'allume pas pendant le fonctionnement de l'appareil.	Le câble du panneau de commande n'est pas correctement branché.	Contacter un spécialiste.
	Le panneau de commande est défectueux.	
L'eau s'écoule et de la glace est produite mais aucun glaçon n'est délivré.	Le capteur de température est défectueux.	Contacter un spécialiste.
Tout fonctionne correctement mais aucun glaçon n'est produit.	L'eau fuit.	Contacter un spécialiste.
	Le système de refroidissement est bloqué.	
Le tuyau d'arrivée d'eau est bouché.	Étape 1 : retirer le tuyau de l'évaporateur.	
		
	Étape 2 : retirer le bouchon du tuyau.	
		
	Étape 3 : faire couler de l'eau dans le tuyau, remplacer le bouchon et rattacher le tuyau à l'évaporateur.	
		

Information sur le recyclage



Vous trouverez sur le produit l'image ci-contre (une poubelle sur roues, barrée d'une croix), ce qui indique que le produit se trouve soumis à la directive européenne 2002/96/CE. Renseignez-vous sur les dispositions en vigueur dans votre région concernant la collecte séparée des appareils électriques et électroniques. Respectez-les et ne jetez pas les appareils usagés avec les ordures ménagères. La mise au rebut correcte du produit usagé permet de préserver l'environnement et la santé. Le recyclage des matériaux contribue à la préservation des ressources naturelles.

Déclaration de conformité

Fabricant : Chal-Tec GmbH, Wallstraße 16, 10179 Berlin, Allemagne.



Ce produit est conforme aux directives européennes suivantes :
 2014/30/UE (CEM)
 2014/35/UE (LVD)
 2011/65/UE (RoHS)

Gentile cliente,

La ringraziamo per aver acquistato il nostro dispositivo. La preghiamo di leggere attentamente le seguenti istruzioni e di seguirle per evitare eventuali danni. Non ci assumiamo alcuna responsabilità per danni derivati da una mancata osservazione delle avvertenze di sicurezza e da un uso improprio del dispositivo.

Indice

Dati tecnici	22
Avvertenze di sicurezza	22
Descrizione del prodotto e pannello di controllo	23
Messa in funzione e utilizzo	24
Pulizia e manutenzione	25
Ricerca e risoluzione dei problemi	25
Smaltimento	26
Dichiarazione di conformità	26

Dati tecnici

Numero articolo	10029294	10029295
Alimentazione	220-240 V - 50 Hz	
Potenza	30 kg / 24 ore	40 kg / 24 ore
Capacità	3 kg	8 kg
Dimensioni	410 x 380 x 480 mm	410 x 380 x 580 mm

Avvertenze di sicurezza

- Leggere attentamente tutte le istruzioni e conservare il manuale per consultazioni future.
- Se il cavo di rete è danneggiato, deve essere sostituito dal produttore, da un rivenditore autorizzato o da una persona qualificata.
- Versare solo acqua potabile all'interno del dispositivo.
- Le superfici del compressore e del condensatore possono raggiungere temperature comprese tra i 70 e i 90 °C e pertanto riscaldare l'ambiente.
- Se i cubetti di ghiaccio si congelano troppo rapidamente, possono diventare torbidi. Ciò è dovuto all'aria contenuta nei cubetti di ghiaccio e non influisce in alcun modo sulla qualità.
- I bambini sopra gli 8 anni, le persone con capacità fisiche e mentali ridotte, possono utilizzare il dispositivo, solo se un supervisore ha prima spiegato loro in dettaglio le funzioni e le misure di sicurezza.
- Assicurarsi che i bambini non giochino con il dispositivo.
- La pulizia e la manutenzione del dispositivo possono essere effettuate dai bambini solo sotto supervisione.

Descrizione del prodotto e pannello di controllo

Modello 10029294

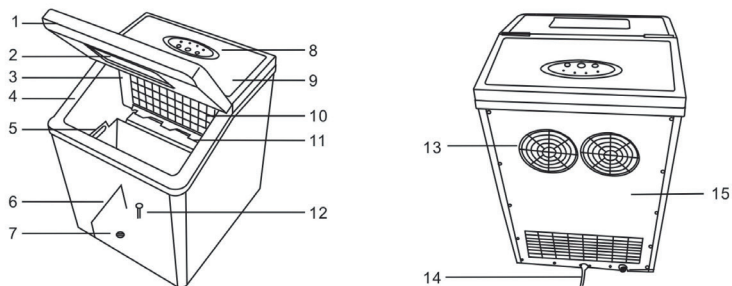

1 Coperchio frontale	6 Piastra divisoria	11 Sensore "contenitore pieno"
2 Finestra	7 Tappo in silicone	12 Galleggiante
3 Supporto evaporatore	8 Pannello di controllo	13 Coperchio ventola
4 Alloggiamento (serbatoio)	9 Rivestimento anteriore	14 Cavo di rete
5 Contenitore ghiaccio	10 Evaporatore	15 Rivestimento posteriore

Modello 10029295

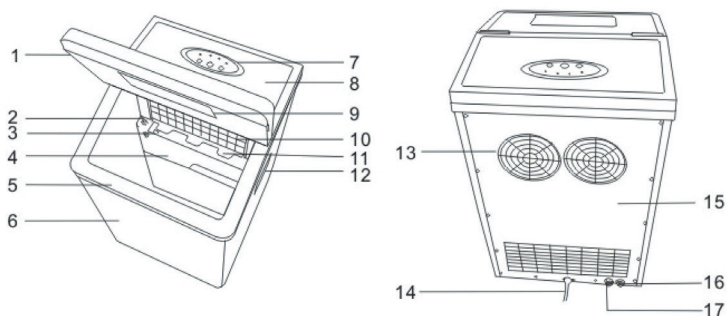

1 Coperchio frontale	7 Pannello di controllo	13 Coperchio ventola
2 Finestra	8 Rivestimento superiore	14 Cavo di rete
3 Pompa dell'acqua	9 Finestra	15 Rivestimento posteriore
4 Raccogliatore acqua	10 Evaporatore	16 Uscita acqua
5 Alloggiamento (serbatoio)	11 Sensore "contenitore pieno"	17 Ingresso acqua
6 Alloggiamento anteriore	12 Impugnatura	

Pannello di controllo (entrambi i modelli)

START	Accendere il dispositivo
STOP	Spegnere il dispositivo
SELECT	Selezionare la grandezza dei cubetti (S= piccolo/ L= grande). Impostazione di base = L
ADD WATER	La spia si accende se l'acqua nel serbatoio non è sufficiente. Premere STOP, aggiungere acqua e riavviare.
ICE FULL	La spia si accende quando il contenitore del ghiaccio è pieno.

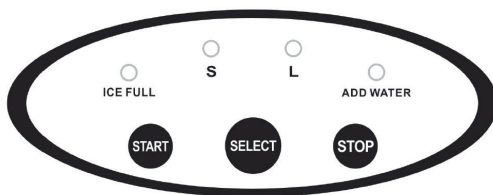

Messa in funzione e utilizzo

Avvertenze per il primo utilizzo

- Non inclinare il dispositivo più di 45° durante il trasporto. Trasportare il dispositivo in posizione verticale in modo da non danneggiare il compressore.
- Disimballare completamente il dispositivo e controllare che non sia danneggiato. Se non vi è alcun danno, inserire la spina nella presa.
- Posizionare il dispositivo su una superficie piana e lasciare intorno uno spazio di almeno 15 centimetri, in modo che l'aria possa circolare liberamente. Non collocare il dispositivo vicino a termosifoni, forni o ad altre fonti di calore.
- Prima di accendere il dispositivo per la prima volta, lasciarlo riposare per 2 ore e tenere il coperchio aperto.
- Collegare il dispositivo solo a prese che corrispondono alla tensione indicata.
- Non utilizzare acqua distillata, ma solo acqua potabile.

Utilizzo

1. Rimuovere il contenitore del ghiaccio e versare l'acqua nel serbatoio manualmente (modello 10029294). Assicurarsi di non superare il segno MAX. Per riempire il serbatoio automaticamente per mezzo di un tubo esterno, inserire quest'ultimo nel retro del dispositivo, come descritto nella figura a destra.

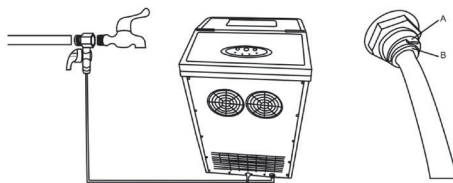

2. Inserire la spina nella presa di corrente.

3. Selezionare il formato desiderato premendo il tasto SELECT. Se la temperatura ambiente si trova sotto i 15°C, selezionare (S).

4. Premere START per accendere il dispositivo. La macchina inizia a preparare i cubetti di ghiaccio. I primi cubetti prodotti possono essere piccoli e irregolari, ma dopo circa 60 minuti, i cubetti vengono prodotti in maniera regolare.
5. Non appena il contenitore del ghiaccio è pieno, la spia „contenitore del ghiaccio pieno“ si accende e la macchina emette un segnale acustico. Rimuovere i cubetti di ghiaccio con la paletta.
6. Per arrestare la produzione di cubetti, premere STOP.
7. Svitare il tappo dello scarico per far defluire l'acqua residua. Al termine di questa operazione, avvitare nuovamente il tappo.



Pulizia e manutenzione

- Pulire regolarmente l'interno del serbatoio, la paletta e l'evaporatore. Prima di eseguire qualsiasi operazione di pulizia, disinserire la spina dalla presa e rimuovere i cubetti di ghiaccio. Pulire le superfici interne ed esterne con una soluzione di acqua e aceto. Non utilizzare detergenti chimici, benzina o olio. Risciacquare con acqua pulita prima di rimettere in funzione il dispositivo.
- Assicurarsi che le fessure di aereazione non siano ostruite. Non utilizzare dispositivi meccanici per accelerare il processo di sbrinamento.
- Se si rimette in funzione il dispositivo dopo un lungo periodo di inattività, può accadere che la spia ADD WATER si accenda. Ciò è dovuto al fatto che la pompa non riesce a pompare acqua a sufficienza a causa dell'aria contenuta all'interno. Per risolvere il problema, premere di nuovo START.
- Per ottenere risultati ottimali, sostituire l'acqua nel serbatoio ogni 24 ore.
- Se il compressore si arresta per qualsiasi motivo (acqua insufficiente, contenitore del ghiaccio pieno, ecc.), attendere 3 minuti prima di accendere nuovamente la macchina.
- Se si mette in funzione la macchina per la prima volta o dopo un lungo periodo di inattività, riempire il serbatoio con acqua fresca.
- La macchina dispone di una funzione di pulizia automatica. Per avviarla, tenere premuto il pulsante di accensione /spegnimento per 5 secondi: le spie lampeggiano ogni 5 secondi e la pompa immette acqua per 5 volte consecutive per 30 secondi.

Ricerca e risoluzione dei problemi

Se l'acqua non scorre simmetricamente nell'evaporatore, nel tubo possono formarsi piccoli accumuli e intasare il tubo. In questo caso, rimuovere il tappo dal tubo e far defluire l'acqua per pulirlo.

Problema	Causa possibile	Soluzione
Rumori insoliti del compressore.	La tensione è troppo bassa rispetto a quella richiesta.	Arrestare il dispositivo e collegarlo ad una presa la cui tensione è conforme a quella indicata.
La spia ADD WATER è accesa.	L'acqua nel serbatoio non è sufficiente.	Premere STOP, aggiungere acqua e premere START per riavviare il dispositivo.

Problema	Causa possibile	Soluzione
La spia di operatività non si accende quando il dispositivo è in funzione.	Il cavo del pannello di controllo è allentato.	Contattare un centro assistenza specializzato.
	Il pannello di controllo è guasto.	
L'acqua scorre, vengono prodotti i cubetti ma questi non vengono rilasciati.	Il sensore della temperatura è guasto.	Contattare un centro assistenza specializzato.
Assenza di cubetti di ghiaccio nonostante la macchina funzioni correttamente.	C'è del liquido refrigerante che cola.	Contattare un centro assistenza specializzato.
	Das Kühlsystem ist blockiert.	
Il tubo è intasato.	Fase 1: rimuovere il tubo dall'evaporatore.	
		
	Fase 2: rimuovere il tappo dal tubo.	
		
	Fase 3: far defluire l'acqua attraverso il tubo, reinserire il tappo e assemblare nuovamente il tubo all'evaporatore.	
		

Smaltimento



Se sul prodotto è presente la figura a sinistra (il cassonetto dei rifiuti mobile sbarrato), si applica la direttiva europea 2002/96/CE. Questi prodotti non possono essere smaltiti con i rifiuti normali. Informarsi sulle disposizioni vigenti in merito alla raccolta separata di dispositivi elettrici ed elettronici. Non smaltire i vecchi dispositivi con i rifiuti domestici. Grazie al corretto smaltimento dei vecchi dispositivi, si proteggono il pianeta e la salute delle persone da possibili conseguenze negative. Il riciclo di materiali aiuta a ridurre il consumo di materie prime.

Dichiarazione di conformità

Produttore: Chal-Tec GmbH, Wallstraße 16, 10179 Berlino, Germania.



Questo prodotto è conforme alle seguenti direttive europee:

2014/30/UE (EMC)

2014/35/UE (LVD)

2011/65/UE (RoHS)