



HMG28PNC3

MIKROVLNNÉ RÚRY
NÁVOD NA POUŽITIE

SK

Mikrovlnná rúra
NÁVOD NA POUŽITIE
MODEL: HMG28PNC3

Pred použitím svojej mikrovlnnej rúry si dôkladne prečítajte tento návod a starostlivo ho uschovajte.

Ak budete postupovať podľa návodu, bude vám vaša rúra dobre slúžiť dlhé roky.

STAROSTLIVO SI TENTO NÁVOD USCHOVAJTE

PREVENTÍVNE OPATRENIA NA PREDCHÁDZANIE EXPOZÍCII NADMERNEJ MIKROVLNNEJ ENERGII

(a) Nepokúšajte sa túto rúru používať pri otvorených dverkách, pretože môže dôjsť ku škodlivej expozícii mikrovlnnej energii. Je dôležité, aby ste nepoškodili ani inak nezasahovali do bezpečnostných blokovacích mechanizmov.

(b) Medzi prednú časť rúry a dvierka neumiestňujte žiadne predmety a nedovoľte, aby sa na povrchoch tesnení hromadilo znečistenie alebo zvyšky čistiaceho prostriedku.

(c) VAROVANIE: Ak sa dvierka alebo ich tesnenia poškodia, nesmie sa rúra používať, kým ju neopraví oprávnená osoba.

DODATOK

Ak sa spotrebič neudržiava v čistote, môže jeho povrch degradovať a skrátiť životnosť spotrebiča a viesť k nebezpečnej situácii.

Špecifikácie

| | |
|-------------------------------|--------------------|
| Model: | HMG28PNC3 |
| Menovité napätie: | 230 V ~ 50 Hz |
| Menovitý príkon (mikrovlnka): | 1450 W |
| Menovitý výkon (mikrovlnka): | 900 W |
| Menovitý príkon (gril): | 1100 W |
| Objem rúry: | 28 l |
| Priemer otočného taniera: | Ø315 mm |
| Vonkajšie rozmery: | 595 × 401 × 388 mm |
| Hmotnosť netto: | Približne 19 kg |

DÔLEŽITÉ UPOZORNENIE K BEZPEČNOSTNÝM POKYNOM

Na zníženie rizika požiaru, zásahu elektrickým prúdom, úrazu osôb alebo expozície nadmernej mikrovlnnej energii rúry pri používaní vášho spotrebiča dodržte základné preventívne opatrenia vrátane týchto:

1. Varovanie: Tekutiny a ostatné potraviny sa nesmú ohrievať v uzatvorených obaloch, pretože môžu explodovať.
2. Varovanie: Pre každého, okrem kompetentnej osoby, je nebezpečné, aby vykonával servis alebo opravu, ktorá zahŕňa odobratie krytu, ktorý chráni proti expozícii mikrovlnnej energii.
3. Tento spotrebič môžu používať deti od veku 8 rokov a osoby so zníženými fyzickými, zmyslovými alebo mentálnymi schopnosťami alebo nedostatkom skúseností a vedomostí, ak sú pod dohľadom alebo boli poučené o bezpečnom používaní spotrebiča a rozumejú prípadným nebezpečenstvám. Deti sa nesmú so spotrebičom hrať. Čistenie a používateľskú údržbu nesmú vykonávať deti, pokiaľ nie sú staršie ako 8 rokov a pod dozorom.
4. Spotrebič a jeho šnúru držte mimo dosahu detí mladších ako 8 rokov.
5. Používajte len náradie vhodné na použitie v mikrovlnných rúrach.
6. Rúru by ste mali pravidelne čistiť a odstrániť všetky zvyšky potravín.
7. Prečítajte si a postupujte nasledovne: „PREVENTÍVNE OPATRENIA NA PREDCHÁDZANIE MOŽNEJ EXPOZÍCII NADMERNEJ MIKROVLNNEJ ENERGII“.
8. Pri zohrievaní potravín v plastových alebo papierových obaloch rúru sledujte z dôvodu možného vznietenia.
9. Ak z nej vychádza dym, vypnite alebo odpojte spotrebič zo zástrčky a dvierka nechajte zatvorené, aby ste plamene

udusili.

10. Potraviny neprehrievajte.

11. Otvor súry nepoužívajte na skladovanie. V rúre neskladujte potraviny ako chlieb, kekсы atď.

12. Z papierových alebo plastových nádob/obalov odstráňte pred ich vložením do rúry viazače a kovové rúčky.

13. Túto rúru nainštalujte a umiestnite len v súlade s dodaným návodom na obsluhu.

14. Vajíčka v škrupinke a celé natvrdo uvarené vajíčka by sa nemali zohrievať v mikrovlnných rúra, pretože môžu vybuchnúť, dokonca aj po skončení procesu zohrievania.

15. Tento spotrebič je určený na použitie v domácnosti a na podobných miestach, ako napríklad:

– kuchynky pre personál v obchodoch, kanceláriách a na iných pracoviskách;

– klientmi v hoteloch, motelloch a iných ubytovacích zariadeniach;

– obytné budovy na statkoch;

– ubytovacie zariadenia poskytujúce raňajky.

16. Ak je napájací kábel poškodený, musí ho vymeniť výrobca, jeho servisný zástupca alebo podobné oprávnené osoby, aby sa predišlo nebezpečenstvu.

17. Tento spotrebič nepoužívajte ani neskladujte v exteriéri.

18. Rúru nepoužívajte v blízkosti vody, vo vlhkom suteréne ani blízko bazéna.

19. Teplota vonkajších povrchov môžu byť počas používania spotrebiča vysoká. Povrchy sa zvyknú počas používania zohriať na veľmi vysokú teplotu. Napájací kábel držte v dostatočnej vzdialenosti od zohriateho povrchu a nezakrývajte žiadne ventilačné otvory rúry.

20. Nenechajte kábel visieť cez okraj stola alebo pultu.

21. Ak nebudete rúru udržiavať čistú, môže dôjsť k degradácii povrchu, čo môže negatívne ovplyvniť životnosť

spotrebiča a prípadne viesť k nebezpečnej situácii.

22. Obsah dojčenských fliaš a nádob s detskou výživou by ste mali pred konzumáciou pomiešať alebo pretrepať a skontrolovať teplotu, aby ste predišli popáleninám.

23. Zohrievanie nápojov v mikrovlnke môže mať za následok oneskorené výbušné vrenie, preto buďte pri manipulácii s takýmito obalmi opatrný.

24. Spotrebič nesmú používať osoby (vrátane detí) so zníženými fyzickými, zmyslovými alebo mentálnymi schopnosťami alebo nedostatkom skúsenosti a vedomostí, pokiaľ nie sú pod dohľadom alebo neboli poučené o používaní spotrebiča osobou zodpovednou za ich bezpečnosť.

25. Deti by mali byť pod dohľadom, aby sa so spotrebičom nehrali.

26. Spotrebiče sa nesmú používať pomocou externého časovača alebo samostatného systému diaľkového ovládania.

27. Prístupné časti sa môžu počas používania zohriať. Držte mimo dosahu malých detí.

28. Nepoužívajte parný čistič.

29. Počas používania sa spotrebič zohreje na vysokú teplotu. Dávajte pozor, aby ste sa nedotkli vyhrievacích článkov vnútri rúry.

30. Používajte len teplotný snímač odporúčaný pre túto rúru. (pri rúrach dodávaných so zariadením na použitie teplotného snímača.)

31. **VAROVANIE:** Tento spotrebič a jeho prístupné časti sa počas používania zohrejú na vysokú teplotu. Dávajte pozor, aby ste sa nedotkli vyhrievacích článkov. Deti mladšie ako 8 rokov veku nesmú mať k rúre prístup, pokiaľ nie sú pod nepretržitým dohľadom.

32. Mikrovlnná rúra sa musí používať s otvorenými

ozdobnými dvierkami. (pri rúrach s ozdobnými dvierkami.)
33. Povrch odkladacej skrinky sa môže zohriať na vysokú teplotu.

**ČÍTAJTE POZORNE A UCHOVAJTE NA ĎALŠIE
POUŽITIE**

Zníženie rizika úrazu osôb

Inštalácia uzemnenia

NEBEZPEČENSTVO

Nebezpečenstvo zásahu elektrickým prúdom Pri dotyku s niektorými vnútornými časťami môže dôjsť k vážnemu úrazu alebo smrti. Tento spotrebič nerozoberajte.

VAROVANIE

Nebezpečenstvo zásahu elektrickým prúdom Pri nesprávnej manipulácii s uzemnením môže dôjsť k zásahu elektrickým prúdom.

Spotrebič nepripájajte do zásuvky, kým nie je riadne nainštalovaný a uzemnený. Tento spotrebič sa musí uzemniť. V prípade elektrického skratu znižuje uzemnenie riziko zásahu elektrickým prúdom tak, že zabezpečí vodič pre odvedenie elektrického prúdu. Tento spotrebič je vybavený šnúrou s uzemňovacím vodičom s uzemňovacou zástrčkou. Zástrčka sa musí pripojiť do zásuvky, ktorá je riadne nainštalovaná a uzemnená.

Ak úplne nerozumiete návod na uzemnenie alebo ak máte pochybnosti o tom, či je spotrebič riadne uzemnený, poraďte sa s kvalifikovaným elektrikárom alebo servisným technikom. Ak je potrebné použiť predlžovací kábel, používajte len 3-vodičový kábel

1. So spotrebičom sa dodáva krátky napájací kábel, aby sa znížilo riziko zamotania sa alebo zakopnutia o dlhý kábel.
2. Ak sa používa sada dlhého kábla alebo predlžovacieho kábla:
 - 1) Vyznačené elektrické parametre súpravy káblov alebo predlžovacieho kábla by mali byť minimálne na úrovni elektrických parametrov spotrebiča.
 - 2) Predlžovací kábel musí byť uzemňovací 3-vodičový kábel.
 - 3) Dlhý kábel sa musí uložiť tak, aby nebol voľne položený na pracovnej doske alebo doske stola, kde ho môžu potiahnuť deti alebo môže oň môže niekto



neúmyselne zakopnúť.

ČISTENIE

Nezabudnite spotrebič odpojiť od napájania.

1. Vnútro rúry po použití vyčistíte jemne navlhčenou handrou.
2. Príslušenstvo vyčistíte bežným spôsobom v mydlovej vode.
3. Ak je rám dvierok a tesnenie susediacich častí špinavé, musí sa dôkladne vyčistiť navlhčenou handrou.
4. Na čistenie skla dvierok rúry nepoužívajte drsné abrazívne čistiace prostriedky alebo ostré kovové škrabky, pretože tie môžu poškriabať povrch, čo môže viesť k rozbitiu skla.
5. Tip na čistenie --- Jednoduchšie čistenie stien vo vnútri rúry, ktorých sa môžu dotýkať potraviny: Do misky vložte polovicu citróna, pridajte 300 ml (1/2 pinty) vody a zohrejte na 100 % výkonu na 10 minút. Rúru utrite mäkkou suchou handrou.

KUCHYNSKÉ POTREBY

POZOR

Nebezpečenstvo zranenia osôb

Pre každého, okrem kompetentnej osoby, je nebezpečné, aby vykonával servis alebo opravu, ktorá zahŕňa odobratie krytu, ktorý chráni proti expozícii mikrovlnnej energie.

Prečítajte si pokyny „Materiály, ktoré môžete používať a nesmiete používať v mikrovlnnej rúre.“ Môžu existovať niektoré nekovové kuchynské potreby, ktoré nie sú bezpečné pre použitie pri zohrievaní v mikrovlnnej rúre. Ak máte pochybnosti, môžete príslušné náčinie otestovať podľa postupu nižšie.

Test náčinia:

1. Do nádoby, ktorú môžete používať v mikrovlnke, nalejte 1 pohár studenej vody (250 ml) spolu s dotknutým náčiním.
2. Zohrievajte na maximálnom výkone 1 minútu.
3. Opatrne sa náčinia dotknite. Ak je prázdne náčinie teplé, nepoužívajte ho na zohrievanie v mikrovlnke.
4. Neprekračujte čas zohrievania 1 minúta.

Materiály, ktoré môžete používať v mikrovlnnej rúre

| Náčinie | Poznámky |
|------------------------------------|--|
| Zapekacia misa | Postupujte podľa návodu výrobcu. Dno zapekacej misy musí byť minimálne 3/16 palca (5 mm) nad otočným tanierom. Pri nesprávnom použití sa môže otočný tanier rozbiť. |
| Obedová súprava | Len vhodná na použitie v mikrovlnke. Postupujte podľa návodu výrobcu. Nepoužívajte prasknuté alebo otlčené riady. |
| Sklenené poháre | Vždy zložte veko. Používajte len na zohriatie potravín tak, aby boli teplé. Väčšina sklenených pohárov nie je odolná voči teplu a môžu prasknúť. |
| Sklenený riad | Len sklenený riad odolný voči teplu. Overte, či na ňom nie je kovový okraj. Nepoužívajte prasknuté alebo otlčené riady. |
| Vrecká na zohrievanie v mikrovlnke | Postupujte podľa návodu výrobcu. Nezaväzujte pomocou kovového viazača. Narežte, aby mohla unikáť para. |
| Papierové papiere a poháre | Používajte len na krátkodobé varenie/ohrievanie. Rúru nenechávajte počas varenia bez dozoru. |
| Papierové utierky | Použite ich na zakrytie potravín pri opakovanom ohrievaní a na nasatie tuku. Používajte ich pod dohľadom len pri krátkodobom varení. |
| Pergamenový papier | Použite ho na zakrytie a predchádzanie striekaniu alebo na zabalenie pri napaňovaní. |
| Plast | Len plast vhodný na použitie v mikrovlnke. Postupujte podľa návodu výrobcu. Mal by byť označený ako „bezpečný na použitie v mikrovlnke“. Niektoré plastové nádoby zmäknú, keď sa potraviny v nich zohrejú. „Varné vrecká“ a pevne uzavreté plastové vrecká by sa mali narezať, prepichnúť alebo vetrať podľa pokynov na obale. |
| Plastový obal | Len obal vhodný na použitie v mikrovlnke. Použite ho na zakrytie potravín počas varenia, aby ste zadržali vlhkosť. Nedovoľte, aby sa plastový obal dotýkal potravín. |
| Teplomery | Len vhodné na použitie v mikrovlnke (teplomery na mäso a sladkosti). |
| Voskový papier | Použite ho na zakrytie a predchádzanie striekaniu a zadržanie vlhkosti. |

Materiály, ktoré sa v mikrovlnke používať nesmú

| Náčinie | Poznámky |
|--|---|
| Hliníkový podnos | Môže spôsobiť vznik elektrického oblúku. Potraviny vložte na riad vhodný na použitie v mikrovlnke. |
| Potravinový kartón s kovovou rúčkou | Môže spôsobiť vznik elektrického oblúku. Potraviny vložte na riad vhodný na použitie v mikrovlnke. |
| Kovové náčinie alebo náčinie s kovovým okrajom | Kov chráni potraviny pred mikrovlnnou energiou. Kovový okraj môže spôsobiť vznik elektrického oblúka. |
| Kovové viazače | Môžu spôsobiť vznik elektrického oblúka a požiar v mikrovlnke. |

| | |
|---------------------|--|
| Papierové vrecká | Môžu spôsobiť požiar v mikrovlnke. |
| Plastová pena | Plastová pena sa môžu pri vystavení vysokej teplote roztaviť alebo kontaminovať tekutinu vnútri. |
| Drevo | Drevo pri použití v mikrovlnnej rúre vyschne a môže prasknúť alebo puknúť. |

NASTAVENIE VAŠEJ RÚRY

Názvy častí rúry a príslušenstva

Vyberte rúru zo škatule a z vnútra rúry vyberte všetky materiály.

Vaša rúra sa dodáva s týmto príslušenstvom:

| | |
|--------------------------------|---|
| Sklený podnos | 1 |
| Zostava kruhu otočného taniera | 1 |
| Návod na použitie | 1 |

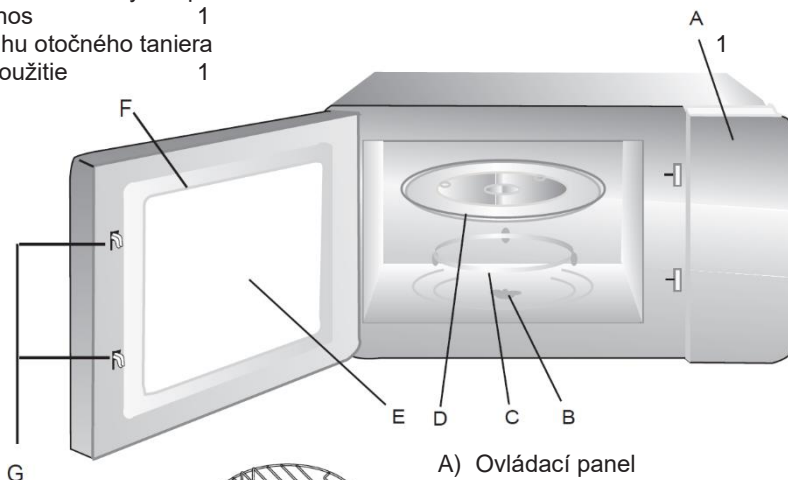

Grilovací stojan (Len pre rady s grilom)

- A) Ovládací panel
- B) Hriadeľ otočného taniera
- C) Zostava kruhu otočného taniera
- D) Sklený podnos
- E) Pozorovacie okienko
- F) Zostava dvierok
- G) Systém bezpečnostného blokovania

Inštalácia otočného taniera

Stred (spodná strana)



- a. Nikdy nekladte sklený podnos obrátene. Sklený podnos sa nikdy nesmie obmedzovať.
- b. Sklený podnos a zostava kruhu otočného taniera sa musia používať vždy počas varenia.
- c. Všetky potraviny a nádoby s potravinami sa vždy pri zohrievaní umiestnia na sklený podnos.
- d. Ak sklený podnos a alebo zostava kruhu otočného taniera praskne alebo sa zlomí, kontaktujte svoje najbližšie autorizované servisné stredisko.

Inštalácia a pripojenie

1. Tento spotrebič je určený len na domáce použitie.
2. Táto rúra je určená len na vstavané zabudovanie. Nie je určená na umiestnenie na pracovnú dosku alebo na použite vnútri kuchynskej skrinky.
3. Dodržte konkrétny návod na inštaláciu.
4. Spotrebič je možné nainštalovať do nástennej skrinky so šírkou 60 cm (s minimálnou hĺbkou 55 cm a 85 cm nad podlahou).
5. Spotrebič je vybavený zástrčkou a môže sa pripojiť len do riadne nainštalovanej uzemnenej zásuvky.
6. Napätie elektrickej siete musí zodpovedať napätiu uvedenému a štítku s údajmi o výkone.
7. Zásuvku môže inštalovať a pripojovací kábel môže vymeniť len kvalifikovaný elektrikár. Ak nie je zástrčka po inštalácii prístupná, musí byť na strane inštalácie k dispozícii odpojovacie zariadenie všetkých pólov s medzerou medzikontaktmi minimálne 3 mm.
8. Je zakázané používať adaptéry, viacnásobné zásuvky a predlžovacie káble. Preťaženie môže spôsobiť riziko vzniku požiaru.

Prístupný povrch sa môže počas používania zohriať na vysokú teplotu.



Návod na obsluhu

1. Nastavenie hodín

Po pripojení mikrovlnky so elektrickej siete sa na LCD displeji zobrazí „0:00“, zvukový signál zaznie raz.

1) Stlačte , dvakrát, číslice hodín začnú blikať.

2) Stlačte  alebo , a nastavte číslice hodín, zadaný čas musí byť v rozsahu 0 – 23.

3) Stlačte , číslice minút začnú blikať.



4) Stlačte  alebo , a nastavte číslice minút, zadaný čas musí byť v rozsahu 0 – 59.



5) Stlačte , a dokončíte nastavovanie hodín. „:“ začne blikať a čas zasvieti.
Poznámka:1) Ak nie sú hodiny nastavené, nebudú po pripojení fungovať.





2) Ak počas nastavovania hodín stlačíte „STOP“, prepne sa rúra automaticky do predchádzajúceho stavu.

2. Varenie v mikrovlnke

Stlačte , na LCD displeji sa zobrazí „P100“. Stlačte 

štyrikrát alebo stlačte  alebo  a vyberte si želaný výkon a pri každom stlačení sa 

na displeji pridá možnosť „P100“, „P80“, „P50“, „P30“ alebo „P10“. Potom stlačte „START“ na potvrdenie a stlačte  alebo  a nastavte čas varenia od 0:05 do 95:00. Stlačte „

START“ znova a spustíte varenie.



Príklad: Ak chcete variť 20 minút na 80 % výkone mikrovlnky, môžete pri obsluhu rúry postupovať takto.

1) Stlačte  raz, na displeji sa zobrazí „P100“.

2) Stlačte , znova raz alebo stlačte  alebo  a vyberte výkon 80 %.



3) Stlačte „START“ na potvrdenie a na displeji sa zobrazí „P80“.

4) Stlačte  alebo  a nastavte čas varenia, kým sa na displeji nezobrazí „20:00“.



5) Stlačte „START“ a spustíte varenie.

Poznámka: prírastky pri nastavovaní času šifrovacieho vypínača sú nasledovné:

| | |
|---------------|-----------|
| 0 – 1 min. : | 5 sekúnd |
| 1 – 5 min. : | 10 sekúnd |
| 5 – 10 min. : | 30 sekúnd |

10 – 30 min. : 1 minúta
30 – 95 min. : 5 minút









„F“
poradie

Displej s pokynmi

Výkon mikrovlnky

| poradie | Displej s pokynmi | Výkon mikrovlnky | |
|---------|-------------------|------------------|-------|
| 1 | P100 | 100 % | |
| 2 | P80 | 80 % | |
| 3 | P50 | 50 % | |
| 4 | P30 | 30 % | |
| 5 | P10 | 10 % | |
| 6 | G | 0 % | 100 % |
| 7 | C-1 | 55 % | 45 % |
| 8 | C-2 | 36 % | 64 % |

3. Gril alebo kombi. Varenie

Stlačte „“ raz, na displeji sa zobrazí „P100“ a potom stlačte „“ štyrikrát alebo stlačte „“ alebo „“ a vyberte si želaný výkon, na displeji sa pri každom stlačení zobrazí „G“, „C-1“ alebo „C-2“. Potom stlačte „“ na potvrdenie a stlačte „“ alebo „“ a „“

nastavte čas varenia od 0:05 do 95:00. Stlačte „“ znova a spustíte varenie.



Príklad: Ak chcete variť 10 minút na 55 % výkonu mikrovlnky a 45 % výkonu grilu (C-1), môžete pri obsluhu rúry postupovať nasledovne.

1) Stlačte „“ raz, na displeji sa zobrazí „P100“.

2) Stlačte „“ štyrikrát alebo stlačte „“ alebo „“ a vyberte možnosť režim kombi. 1.



3) Stlačte „“ na potvrdenie a na displeji sa zobrazí „C-1“.

4) Stlačte „“ alebo „“ a nastavte čas varenia, kým sa na rúre nezobrazí „10:00“.



5) Stlačte „“ a spustíte varenie.

Poznámka: Po uplynutí polovice času grilovania vydá rúra dvakrát zvukový signál, čo je bežné.

Aby ste dosiahli čo najlepší výsledok grilovania, otočte jedlo, zatvorte dvierka a



potom stlačte „“ a pokračujte vo varení.

Ak nič neurobíte, rúra bude pokračovať vo varení.

4. Rýchle spustenie



- 1) V stave čakania stlačte „START“ a spustíte varenie na výkone 100 %, pri každom ďalšom stlačení sa čas varenia predĺži o 30 sekúnd až do 95 minút.
- 2) Pri využívaní mikrovlnky, grilu alebo kombinovaného režimu môžete každým stlačením „



START“ predĺžiť čas varenia o 30 sekúnd.

5. Rozmrazovanie podľa hmotnosti



- 1) Stlačte „“ raz a na displeji sa zobrazí „dEF1“.

- 2) Stlačte „“ alebo „“ a vyberte hmotnosť potravín od 100 do 2 000 g.



- 3) Stlačte „START“ a spustíte rozmrazovanie.

6. Rozmrazovanie podľa času



- 1) Stlačte „“ dvakrát a na displeji rúry sa zobrazí „dEF2“.

- 2) Stlačte „“ alebo „“ a vyberte čas rozmrazovania.



- 3) Stlačte „START“ a spustíte rozmrazovanie.



7. Automatická ponuka



- 1) Stlačte „“ a vyberte ponuku, pričom sa na displeji zobrazí „A-1“ až „A-8“, čo znamená pizza, mäso, zelenina, cestoviny, zemiaky, ryba, nápoje a popcorn.



- 2) Stlačte „START“ na potvrdenie.

- 3) Stlačte „“ alebo „“ a vyberte prednastavenú hmotnosť ako tabuľku ponuky.





- 4) Stlačte „START“ a spustíte ohrievanie.

Príklad: Ak chcete používať „automatickú ponuku“ na zohriatie ryby s hmotnosťou 350 g.

- 1) Stlačte „“ , kým sa nezobrazí možnosť „A-6“.



- 2) Stlačte „START“ na potvrdenie.

- 3) Stlačte „“ alebo „“ a vyberte hmotnosť ryby, kým sa nezobrazí „350“.







- 4) Stlačte „START“ a spustíte ohrievanie.

Tabuľka ponuky:

| Ponuka | Hmotnosť | Zobrazenie |
|------------------|-------------------------------|------------|
| A-1 Pizza | 200 g | 200 |
| | 400 g | 400 |
| A-2 Mäso | 250 g | 250 |
| | 350 g | 350 |
| | 450 g | 450 |
| A-3 Zelenina | 200 g | 200 |
| | 300 g | 300 |
| | 400 g | 400 |
| A-4 Cestoviny | 50 g (so 450 g studenej vody) | 50 |
| | 100 g (s 800 g studenej vody) | 100 |
| A-5 Zemiaky | 200 g | 200 |
| | 400 g | 400 |
| | 600 g | 600 |
| A-6 Ryba | 250 g | 250 |
| | 350 g | 350 |
| | 450 g | 450 |
| A-7 Nápoje | 1 pohár (120 ml) | 120 |
| | 2 poháre (240 ml) | 240 |
| | 3 poháre (360 ml) | 360 |
| A-8 Popcorn | 50 g | 50 |
| | 100 g | 100 |

8. Kuchynský časovač

- (1) Stlačte  raz a na LED displeji sa zobrazí 00:00.
- (2) Otočte „“ alebo „“, a zadajte správny čas. (Maximálny čas varenia je 95 minút.)

- (3) Stlačte „START“ na potvrdenie nastavenia.
- (4) Po dosiahnutí času sa 5-krát ozve zvukový signál.



Ak boli hodiny nastavené (24-hodinový formát), zobrazí sa na LED displeji aktuálny čas.



Poznámka: Čas na kuchynskom časovači sa nezohoduje s 24-hodinovým časom.
Kuchynský časovač je časovač.

9. Viacsekciové zohrievanie



Na zohrievanie je možné nastaviť maximálne 2 sekcie. Ak pri viacsekciovom zohrievaní jedna sekcia rozmrazuje, je to prvá sekcia.

Príklad: Ak chcete rozmraziť potraviny na 5 minút a potom ich zohriať s výkonom 80 % na 7 minút, postupujte nasledovne:



- 1) Stlačte  „“ dvakrát a na displeji rúry sa zobrazí „dEF2“.

- 2) Otáčajte „“ alebo „“ a vyberte čas rozmrazovania, kým sa nezobrazí hodnota „5:00“.

- 3) Stlačte „“ raz, na displeji sa zobrazí „P100“.



- 4) Stlačte „“ znova raz alebo otáčajte „“ alebo „“ a vyberte výkon 80 %.

- 5) Stlačte „START“ na potvrdenie a na displeji sa zobrazí „P80“.

- 6) Otáčajte „“ alebo „“ a nastavte čas varenia, kým sa nezobrazí hodnota „7:00“.

- 7) Stlačte „START“ a spustíte varenie, ozve sa jeden zvukový signál pre prvú sekciu, čas rozmrazovania sa začne odpočítavať, po zaznení druhého zvukového signálu sa prejde na varenie. Po dokončení varenia sa zvukový signál ozve päťkrát.

10. Informačná funkcia

- (1) V režimoch mikrovlnky, grilu a v kombinovanom režime stlačte „“ a na 3 sekundy sa zobrazí aktuálny výkon. Po 3 sekundách sa rúra vráti do pôvodného stavu.
- (2) V režime varenia stlačte „“ a informujte sa o čase, ktorý sa zobrazí na 3 sekundy.

11. Detská poistka



Poistka: V stave čakania stlačte „STOP“ na 3 sekundy, zaznie pípnutie, ktoré označuje aktivovanie detskej poistky a zobrazí sa aktuálny čas, ak je nastavený, v opačnom prípade sa na LCD displeji zobrazí hodnota „0:00“. Indikátor poistky zasvieti.



Deaktivovanie poistky: V zamknutom stave stlačte „STOP“ na 3 sekundy, zaznie „pípnutie“ ktoré udáva odblokovanie poistky. Indikátor poistky zhasne.

12. Špecifikácia



(1) Na pokračovanie vo varení je potrebné stlačiť „START“, ak sa dvierka počas varenia otvoria.



(2) Po nastavení programu varenia sa do 1 minúty nestlačí symbol „START“. Zobrazí sa aktuálny čas. Nastavenie sa zruší.

(3) Pri úspešnom stlačení zaznie zvukový signál, pri neúspešnom nedôjde k žiadnej akcii.

(4) Zvukový signál zaznie päťkrát, aby vám pripomenul, že zohrievanie je dokončené.

13. Otvorte dvierka rúry



Stlačte tlačidlo „“ a dvierka rúry sa otvoria.

Pri funkcii poistky nebude tento postup fungovať.

Riešenie problémov

Pri riešení problémov najprv skontrolujte nasledovné a až potom vyhľadajte pomoc.

| Bežné javy | |
|---|---|
| Mikrovlnná rúra ruší televízny príjem | Rádiový a televízny príjem môže byť počas používania mikrovlnnej rúry rušený. Je to podobné ako interferencia pri malých elektrických spotrebičoch ako mixér, vysávač a elektrický ventilátor. Toto je bežný jav. |
| Stlmené osvetlenie v rúre | Pri varení na nízkom výkone môže dôjsť k stlmeniu osvetlenia. Toto je bežný jav. |
| Para hromadiaca sa na dvierkach, horúci vzduch unikajúci z ventilačných otvorov | Pri varení môže z potravín unikať para. Väčšina unikne cez ventilačné otvory. Ale časť z nej môže kondenzovať na studených miestach, ako sú dvierka rúry. Toto je bežný jav. |
| Rúra sa náhodne spustila bez potravín. | Je zakázané používať rúru bez vložených potravín. Toto je veľmi nebezpečné. |

| Problém | Možná príčina | Riešenie |
|-----------------------|---|--|
| Rúra sa nedá spustiť. | (1) Napájací kábel nie je dostatočne pripojený. | Odpojte ho. Potom ho po 10 sekundách znova pripojte. |
| | (2) Prepálená poistka alebo vyhodnený istič. | Poistku vymeňte a istič nahodte (túto činnosť vykoná odborný personál alebo naša spoločnosť) |
| | (3) Problém so zásuvkou. | Zásuvku odskúšajte s inými elektrickými spotrebičmi. |
| Rúra nehreje. | (4) Dvierka nie sú dobre zatvorené. | Zatvorte dvierka. |



Tento spotrebič je označený v súlade s európskou smernicou 2002/96/ES o odpade z elektrických a elektronických zariadení (OEEZ). Zabezpečením správneho zneškodnenia tohto výrobku pomôžete zabrániť potenciálnym negatívnym dôsledkom pre životné prostredie a ľudské zdravie, ktoré by inak mohli byť spôsobené nevhodnou manipuláciou s týmto výrobkom.

Symbol na výrobku udáva, že tento spotrebič sa nesmie vyhodiť do komunálneho odpadu. Namiesto toho sa musí odovzdať na príslušnom zbernom dvore na recykláciu elektrických a elektronických zariadení. Zneškodnenie sa musí vykonať v súlade s miestnymi nariadeniami týkajúcimi sa ochrany životného prostredia a likvidácie odpadu.

Detailnejšie informácie o zaobchádzaní a recyklácii tohto výrobku vám poskytne mestský/obecný úrad, služba na likvidáciu komunálneho odpadu alebo predajňa, v ktorej ste spotrebič kúpili.