

Hisense

life reimagined

NÁVOD NA OBSLUHU

Pred používaním tohto spotrebiča, si prosím dôkladne prečítajte tento návod na obsluhu a odložte ho pred jeho budúce využitie

Slovensky

Obsah

Informácie o bezpečnosti a varovania.....	2	Zmena smeru otvárania dvierok.....	12
Inštalácia nového spotrebiča.....	8	Užitočné rady a tipy.....	14
Popis spotrebiča.....	9	Čistenie a starostlivosť.....	15
Použitie vášho spotrebiča.....	10	Čo robiť v prípade.....	16
Prevádzka.....	11	Likvidácia starého spotrebiča.....	17



Informácie o bezpečnosti a varovania

Z dôvodu vašej bezpečnosti a správneho použitia, ešte pred inštaláciou a prvým použitím spotrebiča, si pozorne prečítajte tento návod na obsluhu, vrátane týchto tipov a varovaní. Aby ste zabránili nežiaducim chybám a nehodám, je dôležité zaistiť, aby sa všetky osoby používajúce tento spotrebič dôkladne zoznámili s jeho obsluhou a bezpečnostnými funkciami. Uschovajte si tieto pokyny a v prípade predania spotrebiča sa uistite, či zostal tento návod v spotrebiči tak, aby bol používaný v priebehu celej životnosti a správne informoval o správnom používaní spotrebiča a bezpečnosti. Z bezpečnostných dôvodov a pre ochranu majetku dodržiavajte pokyny v tomto návode, pretože výrobca nenesie žiadnu zodpovednosť za poškodenia spôsobené nedodržaním týchto pokynov.

Bezpečnosť detí a iných nespôsobilých osôb

- Podľa štandardu EN

Tento spotrebič môžu používať deti od 8 rokov a osoby s obmedzenými fyzickými, sensorickými alebo mentálnymi schopnosťami, alebo bez dostatočných skúseností a znalostí, ak sú pod dohľadom alebo boli poučené o správnom a bezpečnom použití spotrebiča a porozumeli možným rizikám. Nedovoľte deťom hrať sa so spotrebičom. Čistenie a údržbu nesmú vykonávať deti bez dozoru. Deti vo veku od 3 do 8 rokov môžu naplniť a vyberať položky z chladiaceho spotrebiča.

- Podľa štandardu IEC

Tento spotrebič nie je určený na používanie osobám (vrátane detí) s obmedzenými fyzickými, sensorickými alebo mentálnymi schopnosťami, alebo bez dostatočných skúseností a znalostí, pokiaľ nie sú pod dohľadom alebo boli poučené o správnom a bezpečnom použití spotrebiča osobou zodpovednou za ich bezpečnosť.

Deti by mali byť pod dozorom, aby sa zaistilo, že sa so spotrebičom nehrajú.

- Držte obalové materiály mimo dosahu detí, pretože predstavujú riziko udusenía.
- V prípade likvidácie spotrebiča odpojte zástrčku od sieťovej zásuvky, odrežte napájací kábel (čo najbližšie pri spotrebiči) a zložte dvierka, aby ste zabránili úrazu detí elektrickým prúdom, alebo ich uväzneniu v spotrebiči.
- Ak tento spotrebič obsahujúci magnetické tesnenia dvierok nahrádza starší model s pružinovým zámkom (západkou) na dvierkach alebo veku, pred likvidáciou starého spotrebiča znefunkčnite západku. Týmto zabránite možnému uväzneniu detí v spotrebiči.



Všeobecná bezpečnosť

- VAROVANIE — Tento spotrebič je určený na použitie v domácnosti a podobnom prostredí, ako sú:
 - zamestnanecké kuchyne v predajniach, kanceláriách alebo inom pracovnom prostredí;
 - farmy a klienti hotelov, motelov a iné typy ubytovacieho zariadenia;
 - miesta pre výdaj raňajok;
 - kateringové a iné podobné nepredajné akcie.
- VAROVANIE — V spotrebiči neskladujte explozívne látky, ako sú plechovky s horľavými plynmi.
- VAROVANIE — Ak je poškodený napájací kábel, musí ho vymeniť výrobca, servisný technik alebo podobne kvalifikovaná osoba, aby sa zabránilo prípadnému nebezpečenstvu.
- VAROVANIE — Udržiavajte vetracie otvory spotrebiča alebo vstavaného nábytku voľné bez prekážok.
- VAROVANIE — Na urýchlenie procesu odmrazovania nepoužívajte mechanické zariadenia iné ako odporúčané výrobcom.
- VAROVANIE — Zabráňte poškodeniu chladiaceho okruhu.
- VAROVANIE — V skladovacom priestore spotrebiča nepoužívajte elektrické spotrebiče, pokiaľ nejde o typ, ktorý je odporúčaný výrobcom.

- VAROVANIE — Chladiaci a izolačný plyn je horľavý. Likvidáciu starého spotrebiča môže vykonávať len autorizované servisné stredisko. Nevystavujte ohňu.
- VAROVANIE — Pri umiestnení spotrebiča sa uistite, či nie je napájací kábel zachytený alebo poškodený.
- VAROVANIE — Neumiestňujte mnohopočetné prenosné zásuvky alebo prenosné zdroje napájania na zadnú stranu spotrebiča.
- VAROVANIE — Potraviny musia byť pred vložením do chladničky zabalené do vreciek a tekutiny musia byť balené do fľaš alebo uzavretých nádob, aby sa predišlo problému, ktorý nie je ľahké ľahko čistiť.

Symbol  je varovným signálom a znamená, že chladivo a izolačný plyn sú horľavé.

Varovanie: Nebezpečenstvo požiaru/horľavých materiálov

Výmena žiarovky osvetlenia

- VAROVANIE — Žiarovky osvetlenia nesmie vymieňať používateľ! Ak je osvetlenie poškodené, požiadajte o pomoc zákaznícku linku.

Toto varovanie sa týka len chladničiek, ktoré majú žiarovky osvetlenia.

Chladivo

Chladiaci izobután (R600a), ktorý je obsiahnutý v chladiacom okruhu spotrebiča, je prírodný plyn s vysokou kompatibilitou so životným prostredím, ktorý je predsa len horľavý. Počas prepravy a inštalácie spotrebiča zabráňte poškodeniu komponentov chladiaceho okruhu.

Chladivo (R600a) je horľavé.

- VAROVANIE — Chladničky v izolácii obsahujú chladivo a chladiace plyny. Chladivo a chladiace plyny musia byť likvidované odborne, pretože môžu spôsobiť poranenie očí alebo vznietenie. Pred vykonaním správnej likvidácie sa uistite, či nie je potrubie chladiaceho okruhu poškodené.

Ak by došlo k poškodeniu chladiaceho okruhu:

- Vyhnite sa otvorenému ohňu a zdrojom vznietenia.

- Dôkladne vyvetrajte miestnosť, v ktorej sa spotrebič nachádza. Je nebezpečné meniť alebo upravovať spotrebič akýmkoľvek spôsobom.

Akékoľvek poškodenie napájacieho kábla môže viesť k skratu, požiaru a/alebo zasiahnutiu elektrickým prúdom.



Elektrická bezpečnosť

1. Napájací kábel nesmie byť predlžovaný.
2. Uistite sa, či nie je zástrčka napájacieho kábla poškodená. Rozdrvená alebo poškodená zástrčka sa môže prehrievať a spôsobiť požiar.
3. Uistite sa, či máte voľný prístup k zástrčke spotrebiča.
4. Neťahajte za napájací kábel.
5. Ak je elektrická zásuvka uvoľnená, nepripájajte k nej zástrčku. Hrozí riziko zasiahnutia elektrickým prúdom alebo vzniku požiaru.
6. Nesmiete používať tento spotrebič bez krytu vnútorného osvetlenia.
7. Chladnička je určená len na napájanie z jednej fázy striedavého prúdu s hodnotami 220~240 V/50 Hz. Ak je kolísanie napätia v mieste bydliska používateľa tak veľké, že presahuje vyššie uvedené limity, z bezpečnostných dôvodov použite pre chladničku automatický napäťový regulátor s viac ako 350 W. Chladnička musí byť vybavená špeciálnou napájacou zástrčkou namiesto bežnej s inými elektrickými spotrebičmi. Zástrčka musí zodpovedať zásuvke s uzemňovacím kontaktom.

Bežné použitie

- V spotrebiči neskladujte horľavé plyny ani tekutiny. Hrozí riziko explózie.
- V spotrebiči nepoužívajte iné elektrické spotrebiče (napr. elektrický výrobník zmrzliny, mixéry atď.).
- Pri odpájaní spotrebiča z elektrickej zásuvky, vždy ťahajte za zástrčku. Neťahajte za kábel.
- Do blízkosti plastových dielov tohto spotrebiča nedávajte horúce predmety.

- Nedávajte žiadne predmety do blízkosti vzduchových otvorov v zadnej stene.
- Balené mrazené potraviny skladujte v súlade s pokynmi výrobcu mrazených potravín.
- Mali by ste striktno dodržiavať odporúčania týkajúce sa skladovania v spotrebiči od výrobcu. Pozrite si príslušné pokyny o skladovaní.
- Do mraziaceho priestoru nedávajte sýtené alebo šumivé nápoje, pretože vytvárajú tlak na nádobu, ktorá môže explodovať, čo môže viesť k poškodeniu spotrebiča.
- Nekonzumujte mrazené pokrmy ihneď po vybratí z mrazničky, môžete sa poraniť.
- Neumiestňujte spotrebič na priame slnečné svetlo.
- Držte horiace sviečky, lampy a iné predmety s otvoreným ohňom v dostatočnej vzdialenosti od spotrebiča, aby ste zabránili riziku požiaru.
- Spotrebič je určený na uskladnenie pokrmov a/alebo nápojov v bežnej domácnosti podľa popisu v návode. Spotrebič je ťažký. Zvýšte pozornosť pri jeho premiestňovaní.
- Nevyberajte ani sa nedotýkajte položiek v priestore mrazenia, ak máte vlhké/mokrú ruky, pretože to môže viesť k poraniam pokožky alebo popáleninám z mrazu.
- Nikdy nepoužívajte dno, zásuvky, dvierka a pod. na stúpanie alebo ako podperu.
- Mrazené potraviny, nesmú byť po rozmrazení opätovne zmrazené.
- Nekonzumujte ľadové nanuky alebo kocky ľadu hneď po vybratí z mrazničky, pretože by ste si tak mohli poraniť ústa a pery.
- Aby ste zabránili pádu predmetov a zraneniu alebo poškodeniu spotrebiča, nepreťažujte priehradky dvierok ani do zásuviek nedávajte nadmerné množstvo potravín.
- Tento spotrebič nie je určený na použitie ako zabudovaný spotrebič a nie je vhodný na mrazenie potravín.

Upozornenie!

Starostlivosť a čistenie

- Pred údržbou, vypnite spotrebič a odpojte zástrčku od elektrickej zásuvky.

- Spotřebič nečistíte kovovými predmetmi, parnými čističmi, éterickými olejmi, organickými rozpúšťadlami ani drsnými čističmi.
- Na odstraňovanie námrazy zo spotřebiča, nepoužívajte ostré predmety. Použite plastovú škrabku.

Inštalácia

Dôležité!

- Pri pripojení k elektrickej sieti buďte opatrní, dodržiavajte pokyny v tomto návode. Spotřebič vybaľte a skontrolujte ho z hľadiska viditeľných poškodení.
- Ak je spotřebič poškodený, nepripájajte ho. Oznámte prípadné poškodenie v mieste zakúpenia. V tomto prípade si nechajte obalový materiál.
- Odporúča sa počkať niekoľko hodín, pred pripojením spotřebiča, aby sa olej v kompresore ustálil.
- Okolo spotřebiča zaistíte dostatočné vetranie, v opačnom prípade môže dochádzať k prehrievaniu. Na dosiahnutie dostatočného vetrania dodržiavajte pokyny na inštaláciu.
- Ak je to možné, zadná stena spotřebiča by nemala byť veľmi blízko steny a nemal by sa dotýkať horúcich častí (kompresor, kondenzátor), aby sa zabránilo riziku požiaru, dodržiavajte príslušné pokyny na inštaláciu.
- Spotřebič nesmie byť umiestnený v blízkosti radiátorov alebo sporákov.
- Po inštalácii spotřebiča sa uistite, či je sieťová zástrčka ľahko prístupná.

Servis

- Všetky elektrické činnosti ohľadne servisu spotřebiča musí vykonávať kvalifikovaný servisný technik, alebo kompetentná osoba.
- Tento spotřebič môže opravovať len autorizované servisné stredisko a môžu sa používať len originálne náhradné diely.
 - 1) Ak je spotřebič Frost Free.
 - 2) Ak spotřebič obsahuje mraziaci priestor.

Inštalácia nového spotrebiča

Pred prvým používaním spotrebiča, by ste mali byť informovaní o nasledujúcich tipoch.

Vetranie spotrebiča



Aby sa zvýšila účinnosť chladiaceho systému a šetrila energia, je potrebné zaistiť dobré vetranie okolo spotrebiča. Z tohto dôvodu, by mal byť zaistený dostatočný priestor okolo spotrebiča.

Odporúčanie voľného priestoru od zadnej steny, najmenej 50-70 mm, od vrchu 100 mm, a najmenej 100 mm od jeho bočných stien a zaistiť dostatok priestoru pred dvierkami, na zaistenie ich otvorenia o 135°. Tak ako je to uvedené na nasledujúcich obrázkoch.

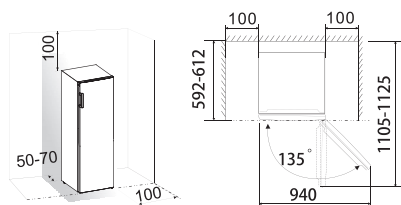

Poznámka:

- Tento spotrebič pracuje dobre v klimatekovej triede od N po ST, ktorá je uvedená v nasledujúcej tabuľke. Ak necháte ho dlhší čas pri teplote nad alebo pod uvedeným rozsahom, nemusí fungovať správne.

Klimatická trieda	Okolitá teplota
SN	+10 °C do +32 °C
N	+16 °C do +32 °C
ST	+16 °C do +38 °C
T	+16 °C do +43 °C

- Postavte váš spotrebič na suché miesto, aby bol chránený pred vysokou vlhkosťou.

- Spotrebič udržiavajte mimo dosahu priameho slnečného žiarenia, dažďa alebo mrazu. Postavte spotrebič ďalej od zdrojov tepla, ako sú pece, oheň alebo ohrievače.

Vyrovnanie spotrebiča

- Na dostatočné vyrovnanie a zaistenie cirkulácie spodnej zadnej časti spotrebiča, môže byť potrebné upraviť spodné nožičky.
- Môžete ich ručne nastaviť pomocou vhodného kľúča.

Na zaistenie samo-zatvárania dvierok, nakloňte vrchol smerom dozadu približne o 10 mm.

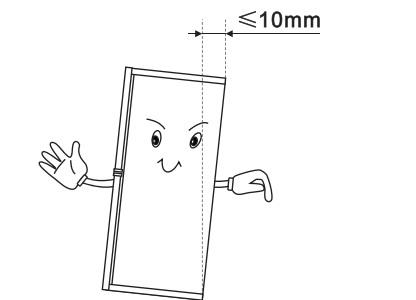

Popis spotrebiča

1. Ovládací panel a LED svetlo
2. Polička chladničky
3. Kryt priehradky pre ovocie a zeleninu
4. Priehradka pre ovocie a zeleninu
5. Nastaviteľné spodné nožičky
6. Rukováti
7. Horný regál dvierok
8. Spodný regál dvierok
9. Dvierka chladničky

Pohľad na spotrebič

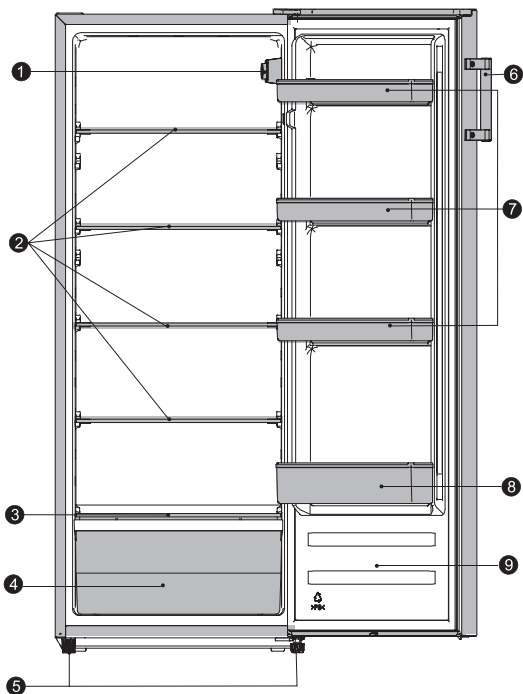

Poznámka: Z dôvodu neustálej úpravy našich výrobkov, sa môže vaša chladnička mierne líšiť od tej, ktorá je uvedená v tomto návode na obsluhu, ale jej funkcie a spôsoby používania zostávajú nezmenené.

Použitie vášho spotrebiča

Príslušenstvo 1)

Pohyblivé poličky/regály

- Súčasťou vášho spotrebiča sú rôzne sklenené, plastové odkladacie poličky alebo držiaky na víno - pričom rôzne modely majú rozličné kombinácie a rôzne modely majú rozličné vlastnosti.
- Steny chladničky sú vybavené radom drážok, takže poličky je možné umiestniť podľa potreby.

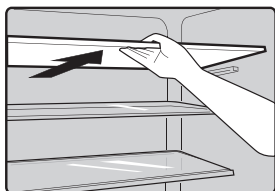

Vybratie a inštalácia regálu dvierok

Varovanie: Používateľ nesmie demontovať a montovať regál dvierok! Ak je policca dverí poškodená, obráťte sa na zákaznícku linku pomoci. Pri výmene police dvierok môžete postupovať podľa nasledujúcich krokov:

Vybratie regálu dvierok



Pravú stranu regálu dvierok zatlačte dovnútra, zatiaľ čo držíte ľavú stranu. Keď je zárez regálu oddelený od dvierok chladničky, vyberte regál šikmo nahor.

Vloženie regálu dvierok

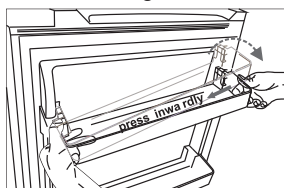

Najskôr nakloňte ľavú stranu regálu dvierok a uistite sa, či je zárez pripevnený k dvierkam. Potom zatlačte pravú stranu dovnútra a zatlačte ju na správne miesto.

Chladiaci priestor ²⁾

- Slúži na skladovanie potravín, ktoré nie je potrebné zmraziť a rôznych častí vhodných pre rôzne druhy potravín.

Priehradka pre ovocie a zeleninu

- Slúži na skladovanie ovocia a zeleniny.

Prevádzka

Spustenie a nastavenie teploty

- Vložte zástrčku napájacieho kábla do zásuvky s ochranným uzemňovacím kontaktom. Keď sú otvorené dverka priestoru chladničky, rozsvieti sa vnútorné osvetlenie. Potom ako je chladnička umiestnená na svoje miesto, počkajte 5 minút, kým ju pripojíte k elektrickej sieti. Neumiestňujte do chladničky žiadne potraviny dovtedy, pokiaľ nebude teplota v chladničke dostatočne nízka.
- Ovládač voľby teploty sa nachádza na pravej časti chladiaceho priestoru.
- Pre optimálnu konzerváciu potravín je spravidla najvhodnejšie stredné nastavenie.

Nastavenie 0 znamená:

Vypnutie.

Otočením ovládača v smere hodinových ručičiek, zapnete spotrebič.

Nastavenie 1 znamená:

Najvyššiu teplotu, najteplejšie nastavenie.

Nastavenie 7 (koniec) znamená:

Najnižšiu teplotu, najchladnejšie nastavenie.

Dôležité! Štandardne odporúčame zvoliť nastavenie 2 alebo 3 alebo 4, ak chcete vyššiu alebo nižšiu teplotu, otočte prosím ovládač k teplejšiemu alebo chladnejšiemu nastaveniu. Keď otočíte ovládač na chladnejšiu teplotu, môže to viesť k vyššej energetickej účinnosti. V opačnom prípade by to mohlo viesť k spotrebe energie.

Dôležité! Vysoké okolité teploty (napr. v horúcich letných dňoch) a chladnejšie nastavenie (pozícia 6 až 7), môže spôsobiť to, že kompresor bude pracovať nepretržite alebo dokonca bez zastavenia!

Prčina: Keď je teplota okolia vysoká, kompresor musí pracovať nepretržite na zachovanie nízkej teploty v spotrebiči.

POZNÁMKA: Vysoké nastavenie teploty urýchli kazenie potravín.

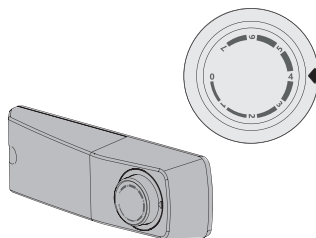

Výmena LED svetla



Varovanie! Ak je LED svetlo poškodené. **NESMIE HO VYMIENÄŤ POUŽIVATEĽ!**

Výmena LED svetla neskúsenými osobami môže spôsobiť poranenie alebo vážne poruchy. Aby sa predišlo nebezpečenstvu, musí ju vymeniť kvalifikovaný odborník. Obráťte sa na najbližšie servisné stredisko.

- Pred výmenou LED svetla, vypnite spotrebič a odpojte ho od elektrickej siete, alebo odpojte poistku alebo vypnite istič.
- Údaje LED svetla: 220 - 240 V, MAX 2 W
- Odpojte zástrčku napájacieho kábla.
- Za účelom výmeny LED svetla, budete musieť vyskrutkovať skrutku.
- Vymeňte poškodené LED svetlo.
- Obnovte prevádzku spotrebiča.

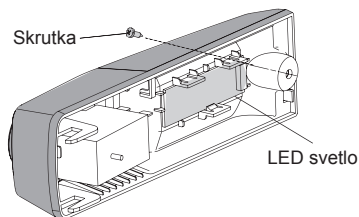

Zmena smeru otvárania dvierok

Smer otvárania dvierok je možné zmeniť z pravej strany (dodávané) na ľavú, ak je to potrebné.

Varovanie! Pri zmene smeru otvárania dvierok nesmie byť spotrebič pripojený k elektrickej sieti. Uistite sa, či je zástrčka odpojená od elektrickej zásuvky.

Nástroje, ktoré budete potrebovať

Nie sú dodávané		
		
8 mm nástrčkový kľúč	Plochý skrutkovač	Špachtľa
		
Križový skrutkovač	Francúzsky kľúč	8 mm kľúč
Doplnkové diely (v plastovom vrecku)		
		
Kryt ľavého závesu		

Poznámka: Skôr, ako položíte chladničku na jej zadnú stranu za účelom získania prístupu k základni, mali by ste ju ponechať na mäkkej penovej podložke alebo podobnom materiáli, aby nedošlo k poškodeniu zadnej dosky chladničky. Pri zmene smeru otvárania dvierok, sú vo všeobecnosti odporúčané nasledujúce kroky.

1. Postavte chladničku vzpriamene. Otvorte horné dvierka, aby ste mohli povyberať všetky regály dvierok (aby nedošlo k ich poškodeniu) a potom zatvorte dvierka.

Vybratie regálu dvierok

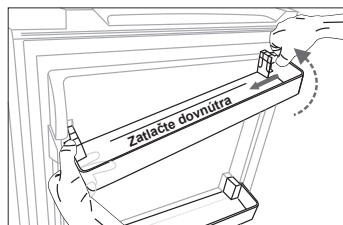

2. Pomocou špachtle alebo plochého skrutkovača vypáčte kryt otvoru skrutky, nachádzajúci sa v ľavom hornom rohu chladničky a kryt horného závesu, ktorý je v pravom hornom rohu chladničky.

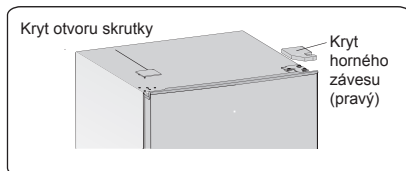

3. Pomocou 8 mm kľúča odskrutkujte špeciálnu prírubovú samoreznú skrutku, ktorá slúži na upevnenie pravého horného závesu (podprite pritom horné dvierka rukou).

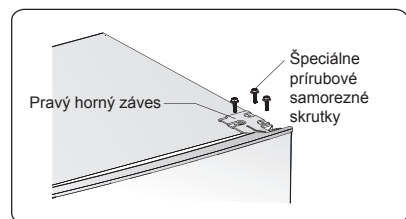

4. Vyberte os horného závesu, premiestnite ju na opačnú stranu a pevne dotiahnite, potom ju položte na bezpečné miesto.

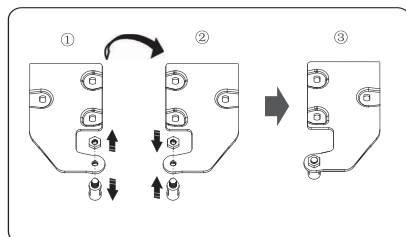

5. Zložte horné dvierka zo stredového závesu opatrným zdvihnutím dvierok smerom hore.

Poznámka: Pri skladaní dvierok sledujte podložku(y) medzi stredovým závесom a spodnou časťou dvierok mrazničky, ktoré sa môžu prilepiť na dvierka. Nestraťte ich.

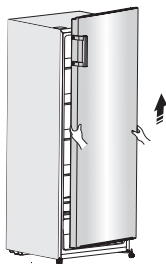

6. Umiestnite dverka na hladký povrch s ich panelom smerom hore. Uvoľnite skrutku.

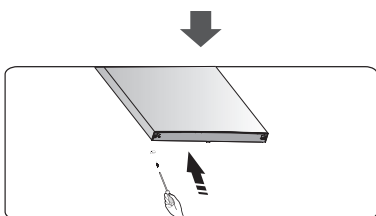
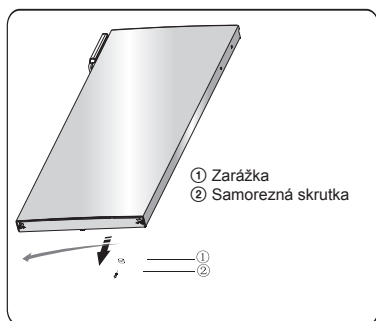

7. Položte chladničku na mäkký penový obal alebo podobný materiál. Odskrutkujte obe nastaviteľné nožičky a zložte predný kryt nožičiek a spodný záves odskrutkovaním špeciálnych prírubových samorezných skrutiek.

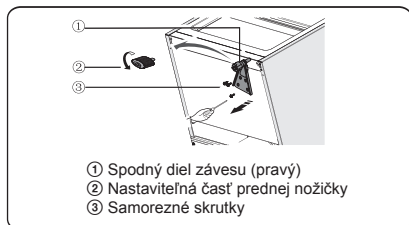

8. Umiestnite spodný záves na ľavú stranu a upevnite ho pomocou špeciálnych prírubových samorezných skrutiek. Vráťte nastaviteľné nožičky na druhú stranu a upevnite ich.

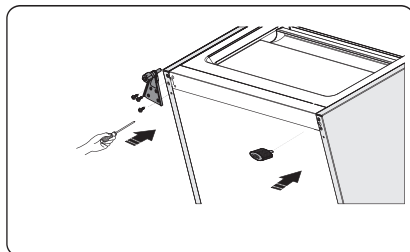

9. Presuňte dverka do správnej polohy, upravte časť spodného závesu, vložte čap závesu do spodného otvoru dveriek.

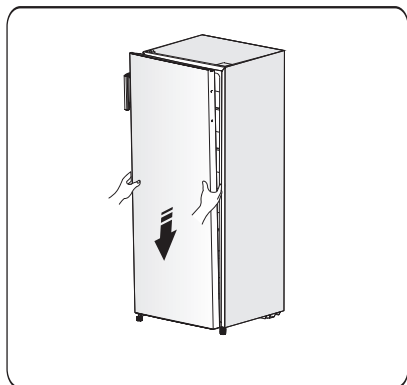

10. Presuňte horný záves a vložte čap horného závesu do horného otvoru dveriek a upravte polohu dveriek (podprite pritom dverka rukou) a upevnite horný záves špeciálnymi prírubovými samoreznými skrutkami.

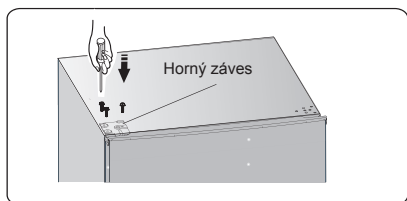

11. Nainštalujte kryt otvoru skrutiek do pravého horného rohu chladničky. Nainštalujte kryt horného závesu (ktorý sa nachádza v plastovom vrecku) do ľavého rohu. Vložte druhý kryt horného závesu do plastového vrecka.

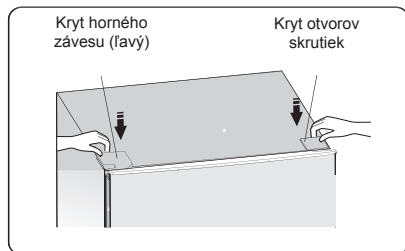

12. Posuňte rukoväť z ľavej strany dveriek na pravú stranu.

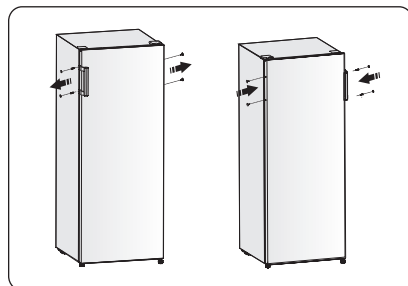

13. Otvorte horné dverka a nainštalujte regály dveriek, potom ich zatvorte.

Varovanie!

Pri zemne smeru otvárania dveriek, nesmie byť spotrebič pripojený k elektrickej sieti. Vopred odpojte zástrčku od elektrickej zásuvky.

Užitočné rady a tipy

Zvuky počas prevádzky

Pre chladiace zariadenia sú charakteristické tieto zvuky:

Cvakanie: Vždy sa kompresor zapne alebo vypne, budete počuť cvkanie.

Hučanie: Len čo je kompresor v prevádzke, budete počuť jeho hučanie.

Bublanie: Keď chladivo prúdi do tenkých rúrok, počujete bublanie alebo špliechanie.

Špliechanie: Aj po vypnutí kompresora je tento hluk krátko počuť.

Tipy týkajúce sa úspory energie

- Neinštalujte spotrebič v blízkosti sporákov, radiátorov alebo iných zdrojov tepla.
- Neotvárajte dverka veľmi často a nenechávajte ich otvorené dlhšie, ako je potrebné. Nenastavujte teplotu nižšiu, ako je potrebné.
- Uistite sa, či sú bočné steny a zadná stena spotrebiča v istej vzdialenosti od steny, postupujte podľa pokynov týkajúcich sa inštalácie.
- Ak mapa náčrtu zobrazuje správnu kombináciu zásuviek, podložiek a políc, neupravujte túto kombináciu, čo by viedlo k vyššej spotrebe energie.

Tipy pre chladenie čerstvých potravín

Na zaistenie najlepších výsledkov:

- Nekladte do spotrebiča horúce pokrmy alebo odparujúce sa tekutiny.
- Potraviny zakryté alebo zabaľte, hlavne vtedy, ak majú výraznú chuť.
- Potraviny umiestnite správne tak, aby mohol okolo nich voľne prúdiť vzduch.

Tipy pre chladenie

- Mäso (všetky druhy) zabalené potravinárskej fólii: zabaľte a umiestnite na sklenenú poličku nad priehradku na ovocie a zeleninu. Vždy dodržiavajte dobu skladovania potravín a použite termíny odporúčané výrobcom.
- Varené jedlo, studené misy, atď.: Tieto pokrmy by mali byť zakryté a môžu byť umiestnené na ktorejkoľvek poličke.
- Ovocie a zelenina: Tieto potraviny by mali byť uložené v dodávanej špeciálnej priehradke.
- Maslo a syr: Tieto položky by mali byť zabalené vo vzduchotesnej fólii alebo plastovej fólii.
- Flaše mlieka: Flaše by mali mať veko a mali by byť uložené v regáloch na dverkách.

POZNÁMKA: Na dosiahnutie najlepšej energetickej účinnosti tohto produktu, vložte všetky police a zásuvky do pôvodnej polohy, ako je to znázornené vyššie.

Čistenie a starostlivosť

Čistenie a starostlivosť

Z hygienických dôvodov, je potrebné pravidelne čistiť spotrebič, vrátane vnútorných doplnkov.



Varovanie! Nebezpečenstvo úrazu elektrickým prúdom

- Spotrebič nesmie byť v priebehu čistenia pripojený k elektrickej sieti. Pred čistením, vypnite spotrebič a odpojte zástrčku napájacieho kábla od elektrickej zásuvky, alebo vypnite istič alebo odpojte poistku.

Dôležité!

- Pred čistením vyberte potraviny zo spotrebiča. Uložte ich na dobre zakryté miesto.
- Spotrebič nikdy nečistite parným čističom. V elektrických komponentoch sa môže hromadiť vlhkosť.
- Horúce výpary môžu viesť k poškodeniu plastových častí.
- Éterické oleje a organické rozpúšťadlá môžu poškodiť plastové časti, napr. citrónová šľava alebo šľava z pomarančovej kôry, kyselina maslová, čistiaci prostriedok, ktorý obsahuje kyselinu octovú. Nedovoľte, aby tieto látky prišli do styku s časťami spotrebiča.
- Nepoužívajte žiadne abrazívne čistiace prostriedky.
- Spotrebič a interiérové príslušenstvo očistite utierkou a vlažnou vodou. Môžu sa tiež použiť komerčne dostupné prostriedky na umývanie riadu.
- Po vyčistení utrite čistou vodou a čistou utierkou.
- Nahromadenie prachu na kondenzátore zvyšuje spotrebu energie. Kondenzátor na zadnej strane spotrebiča čistite raz ročne jemnou kefkou alebo vysávačom.
- Skontrolujte otvor na odtok vody na zadnej stene chladiaceho priestoru.
- Upchatý odtokový otvor vyčistite pomocou niečoho ako je jemný drevený kolík, dávajte pozor, aby ste nepoškodili skrinku ostrými predmetmi.
- Potom, ako všetko oschne, uveďte spotrebič znova do prevádzky.

Odmrazovanie

Prečo odmrázovať?

- Voda obsiahnutá v potravinách alebo tá, ktorá sa dostane do vzduchu v chladničke pri otvorení dvierok môže vo vnútri vytvoriť vrstvu námrazy. Ak je námraza hrubá, oslabí chladenie. Ak je hrubšia ako 10 mm, mali byť ste ju rozmraziť.

Odmrazovanie v priestore skladovania čerstvých potravín

- Je ovládané automaticky zapnutím alebo vypnutím regulátora teploty, takže nie je potrebné vykonávať odmrázovanie. Voda z odmrázovania bude automaticky vypustená cez odtokové potrubie do odkvapkávacej misky v zadnej časti chladničky.

V prípade dlhodobého vyradenia z prevádzky

- Povyberajte všetky chladené obaly.
- Vypnite spotrebič otočením regulátora teploty do polohy „0“.
- Odpojte zástrčku napájacieho kábla alebo vypnite či odpojte zdroj elektrickej energie.
- Spotrebič dôkladne vyčistite (pozrite si kapitolu: Čistenie a starostlivosť).
- Nechajte dvierka otvorené, aby ste tak zabránili tvorbe zápachov v spotrebiči.

Poznámka: Ak spotrebič obsahuje mraziaci priestor.

Čo robiť v prípade...



Varovanie! Pred odstránením problémov odpojte napájanie.

Odstraňovanie porúch, ktoré nie sú uvedené v návode, smie vykonávať iba kvalifikovaný elektrikár a kompetentná osoba.

Dôležité! Pri normálnom používaní (kompresor, cirkulácia chladiva) sa ozývajú zvuky.

Dôležité!

Opravy chladničiek/mrazničiek smú vykonávať iba kvalifikovaní servisní technici. Nesprávne opravy môžu pre používateľa predstavovať značné nebezpečenstvo. Ak váš spotrebič potrebuje opravu, obráťte sa na svojho špecializovaného predajcu alebo na miestne servisné stredisko.

Problém	Možná príčina	Riešenie
Spotrebič nefunguje.	Spotrebič nie je zapnutý.	Zapnite spotrebič.
	Sieťová zástrčka nie je zasunutá do zásuvky alebo je uvoľnená.	Zasuňte sieťovú zástrčku.
	Poistka sa vypálila alebo je chybná.	Skontrolujte poistku, poprípade ju vymeňte.
	Elektrická zásuvka je chybná.	Poruchy v elektrickej sieti musí opraviť elektrikár.
Spotrebič chladí veľmi silno.	Teplota je nastavená na veľmi nízku hodnotu.	Dočasne otočte regulátor teploty na vyššiu teplotu.
Potraviny sú veľmi teplé.	Teplota nie je nastavená správne.	Pozrite si časť „Počiatkové spustenie“.
	Dvierka boli otvorené dlhšie.	Dvierka otvárajte iba tak dlho, ako je to potrebné.
	Do spotrebiča bolo za posledných 24 hodín vložené veľké množstvo teplých potravín.	Regulátor teploty dočasne otočte na chladnejšie nastavenie.
	Spotrebič sa nachádza v blízkosti zdroja tepla.	Pozrite si časť „Miesto inštalácie“.
Vnútorne osvetlenie nefunguje.	Žiarovka osvetlenia je poškodená.	Pozrite si časť „Výmena žiarovky osvetlenia“.
Silné nahromadenie námrazy, poprípade aj na tesnení dvierok.	Tesnenie dvierok nie je vzduchotesné (pravdepodobne po zmene smeru otvárania dvierok).	Unikajúce časti tesnenia dvierok opatrne zahrejte sušičom vlasov (na studeno). Zároveň zohriate tesnenie dvierok vytvarujte ručne tak, aby správne sedelo.
Neobvyklé zvuky.	Spotrebič nie je rovno.	Nastavte nožičky spotrebiča.
	Spotrebič sa dotýka steny alebo iných predmetov.	Spotrebič mierne odťahnite.
	Prvok, napr. potrubie, na zadnej strane spotrebiča sa dotýka inej časti spotrebiča alebo steny.	Ak je to potrebné, opatrne ohnite daný komponent.
Kompresor sa nespustí ihneď po zmene nastavenia teploty.	Je to normálne, nedošlo k žiadnej chybe.	Kompresor sa spustí po určitom čase.
Voda na podlahe alebo na odkladacích policiach.	Otvor na odtok vody je upchatý.	Pozrite si časť „Čistenie a starostlivosť“.

Likvidácia starého spotrebiča

Tento spotrebič sa nesmie likvidovať spoločne s bežným domácim odpadom.

Obalové materiály

Obalové materiály so symbolom recyklácie, je možné recyklovať. Obaly vyhodte do príslušného zberného kontajnera, za účelom ich recyklácie.

Pred likvidáciou spotrebiča

1. Vytiahnite zástrčku napájacieho kábla z elektrickej zásuvky.
2. Odrežte napájací kábel a zbavte sa ho spolu s jeho zástrčkou.

	Správna likvidácia tohto výrobku
	<p>Tento symbol na výrobku alebo jeho obale znamená, že tento výrobok nesmie byť likvidovaný spolu ostatným domovým odpadom. Namiesto toho by sa mal odovzdať na príslušné miesto zberu odpadu na recykláciu elektrických a elektronických zariadení. Zabezpečením správnej distribúcie tohto produktu pomôžete zabrániť možným negatívnym následkom pre životné prostredie a ľudské zdravie, ktoré by mohli byť inak spôsobené nesprávnym zaobchádzaním s týmto výrobkom. Ak potrebujete podrobnejšie informácie o recyklácii tohto produktu, obráťte sa na miestne úrady pre likvidáciu domového odpadu alebo do obchodu, kde ste výrobok zakúpili.</p>

Aby ste zabránili kontaminácii potravín, dodržiavajte nasledujúce pokyny

- Dlhodobé otvorenie dvierok môže spôsobiť značné zvýšenie teploty v priestoroch spotrebiča.
- Pravidelne čistite povrchy, ktoré môžu prísť do kontaktu s potravinami a príslušnými vypúšťacími systémami.
- Ryby skladujte vo vhodných nádobách v chladničke, aby sa nedostali do styku s inými potravinami, alebo na ne nekvapkali.

Č.	TYP priestoru	Cieľová teplota skladovania °C	Vhodné potraviny
1	Chladnička	+2 ~ +8	Vajcia, varené pokrmy, balené potraviny, ovocie a zelenina, mliečne výrobky, koláče, nápoje a iné potraviny, ktoré nie sú vhodné na mrazenie.
2	Čerstvé potraviny	0 ~ +4	Čerstvé bravčové mäso, hovädzie mäso, ryby, kuracie mäso, varené potraviny, atď. (Odporúča sa konzumovať v ten istý deň, pokiaľ možno neskladovať dlhšie ako 3 dni).
3	Víno	+5 ~ +20	Červené víno, biele víno, šumivé víno atď.

Poznámka: Uchovávajte rôzne potraviny podľa priestorov alebo cieľovej teploty skladovania zakúpených výrobkov.

- Ak necháte chladiaci spotrebič dlhší čas prázdny, vypnite ho, odmrázte, vyčistite, vysušte a nechajte dvierka otvorené, aby ste tak zabránili tvorbe plesní v spotrebiči.

Čistenie dávkovača vody (pre produkty s dávkovačom vody):

- Zásobník na vodu vyčistite, ak ste ho nepoužívali 48 hodín; ak nebola voda použitá 5 dní, prepláchnite vodný systém pripojený k prívodu vody.

Hisense

life reimagined

NÁVOD K OBSLUZE

Před používáním tohoto spotřebiče si prosím přečtěte tento návod k obsluze a uschovejte ho před jeho dalším využitím.

Česky

Obsah

Informace o bezpečnosti a varování.....	2	Změna směru otevírání dvířek.....	12
Instalace nového spotřebiče.....	8	Užitečné rady a tipy.....	14
Popis spotřebiče.....	9	Čištění a péče.....	15
Použití vašeho spotřebiče.....	10	Co dělat v případě.....	16
Provoz.....	11	Likvidace starého spotřebiče.....	17



Informace o bezpečnosti a varování

Z důvodu vaší bezpečnosti a správného použití, ještě před instalací a prvním použitím spotřebiče, si pozorně přečtěte tento návod k obsluze, včetně těchto tipů a varování. Abyste zabránili nežádoucím chybám a nehodám, je důležité zajistit, aby se všechny osoby používající tento spotřebič důkladně seznámily s jeho obsluhou a bezpečnostními funkcemi. Uchovejte si tyto pokyny a v případě předání spotřebiče se ujistěte, zda zůstal tento návod ve spotřebiči tak, aby byl používán v průběhu celé životnosti a správně informoval o správném používání spotřebiče a bezpečnosti. Z bezpečnostních důvodů a pro ochranu majetku dodržujte pokyny v tomto návodu, protože výrobce nenesе žádnou zodpovědnost za poškození způsobené nedodržením těchto pokynů.

Bezpečnost dětí a jiných nezpůsobilých osob

- Podle standardu EN

Tento spotřebič mohou používat děti od 8 let a osoby s omezenými fyzickými, sensorickými nebo mentálními schopnostmi, nebo bez dostatečných zkušeností a znalostí, pokud jsou pod dohledem nebo byly poučeny o správném a bezpečném použití spotřebiče a porozuměly možným rizikům. Nedovolte dětem hrát si se spotřebičem. Čištění a údržbu nesmějí provádět děti bez dozoru. Děti ve věku od 3 do 8 let mohou naplnit a vyjmát položky z chladicího spotřebiče.

- Podle standardu IEC

Tento spotřebič není určen k používání osobám (včetně dětí) s omezenými fyzickými, sensorickými nebo mentálními schopnostmi, nebo bez dostatečných zkušeností a znalostí, pokud nejsou pod dohledem nebo byly poučeny o správném a bezpečném použití spotřebiče osobou zodpovědnou za jejich bezpečnost. Děti by měly být pod dozorem, aby se zajistilo, že si se spotřebičem nehrají.

- Držte obalové materiály mimo dosah dětí, protože představují riziko udušení.
- V případě likvidace spotřebiče odpojte zástrčku od síťové zásuvky, odřízněte napájecí kabel (co nejdříve u spotřebiče) a sundejte dvířka, abyste zabránili úrazu dětí elektrickým proudem, nebo jejich uvěznění ve spotřebiči.
- Pokud tento spotřebič obsahující magnetická těsnění dvířek nahrazuje starší model s pružinovým zámkem (západkou) na dvířkách nebo víku, před likvidací starého spotřebiče znehodnoťte západku. Tímto zabráníte možnému uvěznění dětí ve spotřebiči.

Všeobecná bezpečnost

- **VAROVÁNÍ** — Tento spotřebič je určen pro použití v domácnosti a podobném prostředí, jako jsou:
 - zaměstnanecké kuchyně v prodejnách, kancelářích nebo jiném pracovním prostředí;
 - farmy a klienti hotelů, motelů a jiné typy ubytovacího zařízení;
 - místa pro výdej snídaní;
 - cateringové a jiné podobné neprodejní akce.
- **VAROVÁNÍ** – V spotřebiči neskladujte explozivní látky, jako jsou plechovky s hořlavými plyny.
- **VAROVÁNÍ** – Pokud je poškozený napájecí kabel, musí ho vyměnit výrobce, servisní technik nebo podobně kvalifikovaná osoba, aby se zabránilo případnému nebezpečí.
- **VAROVÁNÍ** – Udržujte větrací otvory spotřebiče nebo vestavěného nábytku volné bez překážek.
- **VAROVÁNÍ** – K urychlení procesu odmrazování nepoužívejte mechanická zařízení jiná než doporučená výrobcem.
- **VAROVÁNÍ** – Zabraňte poškození chladicího okruhu.
- **VAROVÁNÍ** – Ve skladovacím prostoru spotřebiče nepoužívejte elektrické spotřebiče, pokud nejde o typ, který je doporučený výrobcem.

- **VAROVÁNÍ** — Chladicí a izolační plyn je hořlavý. Likvidaci starého spotřebiče může provádět pouze autorizované servisní středisko. Nevystavujte ohni.
- **VAROVÁNÍ** – Při umístění spotřebiče se ujistěte, zda není napájecí kabel zachycený nebo poškozený.
- **VAROVÁNÍ** – Neumísťujte mnohočetné přenosné zásuvky nebo přenosné zdroje napájení na zadní stranu spotřebiče.
- **VAROVÁNÍ** — Potraviny musí být před vložením do chladničky zabalené do sáčků a tekutiny musí být baleny do láhví nebo uzavřených nádob, aby se předešlo problému, který není snadné lehce čistit.



Symbol  je varovným signálem a znamená, že chladivo a izolační plyn jsou hořlavé.

Varování: Nebezpečí požáru/hořlavých materiálů

Výměna žárovky osvětlení

- **VAROVÁNÍ** — Žárovky osvětlení nesmí vyměňovat uživatel! Pokud je osvětlení poškozené, požádejte o pomoc zákaznickou linku.

Toto varování se týká pouze chladniček, které mají žárovky osvětlení.

Chladivo

Chladicí izobutan (R600a), který je obsažen v chladicím okruhu spotřebiče, je přírodní plyn s vysokou kompatibilitou se životním prostředím, který je přece jen hořlavý. Během přepravy a instalace spotřebiče zabraňte poškození komponentů chladicího okruhu. Chladivo (R600a) je hořlavé.

- **VAROVÁNÍ** — Chladničky v izolaci obsahují chladivo a chladicí plyny. Chladivo a chladicí plyny musí být likvidovány odborně, protože mohou způsobit poranění očí nebo vznícení. Před provedením správné likvidace se ujistěte, zda není potrubí chladicího okruhu poškozené.

Pokud by došlo k poškození chladicího okruhu:

- Vyhněte se otevřenému ohni a zdrojům vznícení.

- Důkladně vyvětrejte místnost, ve které se spotřebič nachází. Je nebezpečné měnit nebo upravovat spotřebič jakýmkoliv způsobem.

Jakékoliv poškození přívodního kabelu může vést ke zkratu, požáru a/nebo zasažení elektrickým proudem.



Elektrická bezpečnost

1. Napájecí kabel nesmí být prodlužován.
2. Ujistěte se, zda není zástrčka napájecího kabelu poškozená. Rozdrcená nebo poškozená zástrčka se může přehřívat a způsobit požár.
3. Ujistěte se, zda máte volný přístup k zástrčce spotřebiče.
4. Netahejte za napájecí kabel.
5. Pokud je elektrická zásuvka uvolněná, nepřipojujte k ní zástrčku. Hrozí riziko zasažení elektrickým proudem nebo vzniku požáru.
6. Nesmíte používat tento spotřebič bez krytu vnitřního osvětlení.
7. Chladnička je určena pouze na napájení z jedné fáze střídavého proudu s hodnotami 220~240 V/50 Hz. Pokud je kolísání napětí v místě bydliště uživatele tak velké, že přesahuje výše uvedené limity, z bezpečnostních důvodů použijte pro chladničku automatický napěťový regulátor s více než 350 W. Chladnička musí být vybavena speciální napájecí zástrčkou namísto běžné s jinými elektrickými spotřebiči. Zástrčka musí odpovídat zásuvce s uzemňovacím kontaktem.

Běžné použití

- Ve spotřebiči neskladujte hořlavé plyny ani tekutiny. Hrozí riziko exploze.
- Ve spotřebiči nepoužívejte jiné elektrické spotřebiče (např. elektrický výrobek zmrzliny, mixéry atd.).
- Při odpojování spotřebiče z elektrické zásuvky, vždy tahejte za zástrčku. Netahejte za kabel.
- Do blízkosti plastových dílů tohoto spotřebiče nedávejte horké předměty.

- Nedávejte žádné předměty do blízkosti vzduchových otvorů v zadní stěně.
- Balené mrazené potraviny skladujte v souladu s pokyny výrobce mrazených potravin.
- Měli byste striktně dodržovat doporučení týkající se skladování ve spotřebiči od výrobce. Viz příslušné pokyny o skladování.
- Do mrazicího prostoru nedávejte syčené nebo šumivé nápoje, protože vytvářejí tlak na nádobu, která může explodovat, což může vést k poškození spotřebiče.
- Nekonzumujte mrazené pokrmy ihned po vyjmutí z mrazničky, můžete se poranit.
- Neumísťujte spotřebič na přímé sluneční světlo.
- Držte hořící svíčky, lampy a jiné předměty s otevřeným ohněm v dostatečné vzdálenosti od spotřebiče, abyste zabránili riziku požáru.
- Spotřebič je určen na uskladnění pokrmů a/nebo nápojů v běžné domácnosti podle popisu v návodu. Spotřebič je těžký. Zvyšte pozornost při jeho přemísťování.
- Nevyjímejte ani se nedotýkejte položek v prostoru mrazení, pokud máte vlhké/mokrý ruce, protože to může vést k poraněním pokožky nebo popáleninám z mrazu.
- Nikdy nepoužívejte dno, zásuvky, dvířka apod. na stoupání nebo jako podpěru.
- Mrazené potraviny nesmějí být po rozmrazení znovu zmrazeny.
- Nekonzumujte ledové nanuky nebo kostky ledu hned po vyjmutí z mrazničky, protože byste si tak mohli poranit ústa a rty.
- Abyste zabránili pádu předmětů a zranění nebo poškození spotřebiče, nepřetěžujte přihrádky dvířek ani do zásuvek nedávejte nadměrné množství potravin.
- Tento spotřebič není určen k použití jako zabudovaný spotřebič.

Upozornění!

Péče a čištění

- Před údržbou, vypněte spotřebič a odpojte zástrčku od elektrické zásuvky.

- Spotřebič nečistěte kovovými předměty, parními čističi, éterickými oleji, organickými rozpouštědly ani drsnými čističi.
- K odstraňování námrazy ze spotřebiče nepoužívejte ostré předměty. Použijte plastovou škrabku.

Instalace

Důležité!

- Při připojení k elektrické síti buďte opatrní, dodržujte pokyny v tomto návodu. Spotřebič vybalte a zkontrolujte ho z hlediska viditelných poškození.
- Pokud je spotřebič poškozený, nepřipojujte ho. Oznamte případné poškození v místě zakoupení. V tomto případě si nechte obalový materiál.
- Doporučuje se počkat několik hodin, před připojením spotřebiče, aby se olej v kompresoru ustálil.
- Okolo spotřebiče zajistěte dostatečné větrání, v opačném případě může docházet k přehřívání. K dosažení dostatečného větrání dodržujte pokyny k instalaci.
- Pokud je to možné, zadní stěna spotřebiče by neměla být velmi blízko stěny a neměl by se dotýkat horkých částí (kompresor, kondenzátor), aby se zabránilo riziku požáru, dodržujte příslušné pokyny k instalaci.
- Spotřebič nesmí být umístěn v blízkosti radiátorů nebo sporáků.
- Po instalaci spotřebiče se ujistěte, zda je zástrčka snadno přístupná.

Servis

- Všechny elektrické činnosti ohledně servisu spotřebiče musí provádět kvalifikovaný servisní technik, nebo kompetentní osoba.
- Tento spotřebič může opravovat pouze autorizované servisní středisko a mohou se používat jen originální náhradní díly.
 - 1) Pokud je spotřebič Frost Free.
 - 2) Pokud spotřebič obsahuje mrazicí prostor.

Instalace nového spotřebiče

Před prvním použitím spotřebiče, byste měli být informováni o následujících tipech.

Větrání spotřebiče



Aby se zvýšila účinnost chladicího systému a šetřila energie, je třeba zajistit dobré větrání kolem spotřebiče. Z tohoto důvodu by měl být zajištěn dostatečný prostor okolo spotřebiče. Doporučení volného prostoru od zadní stěny, nejméně 50-70 mm, od vrchu 100 mm, a nejméně 100 mm od jeho bočních stěn a zajistit dostatek prostoru před dvířky, na zajištění jejich otevření o 135°. Tak jak je to uvedeno na následujících obrázcích.

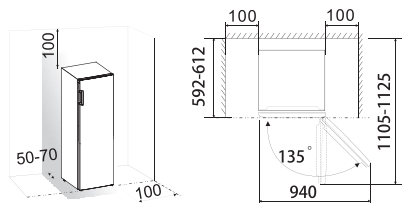

Poznámka:

- Tento spotřebič pracuje dobře v klimatické třídě od N po ST, která je uvedena v následující tabulce. Pokud ho necháte delší dobu při teplotě nad nebo pod uvedeným rozsahem, nemusí fungovat správně.

Klimatická třída	Okolní teplota
SN	+10 °C do +32 °C
N	+16 °C do +32 °C
ST	+16 °C do +38 °C
T	+16 °C do +43 °C

- Postavte váš spotřebič na suché místo, aby byl chráněn před vysokou vlhkostí.

- Spotřebič udržujte mimo dosah přímého slunečního záření, deště nebo mrazu. Postavte spotřebič dále od zdroji tepla, jako jsou kamna, oheň nebo ohřivače.

Vyrovnání spotřebiče

- Na dostatečné vyrovnání a zajištění cirkulace spodní zadní části spotřebiče, může být nutné upravit spodní nožičky.
- Můžete je ručně nastavit pomocí vhodného klíče. Na zajištění samozavírání dvířek, nakloňte vrchol směrem dozadu přibližně o 10 mm.

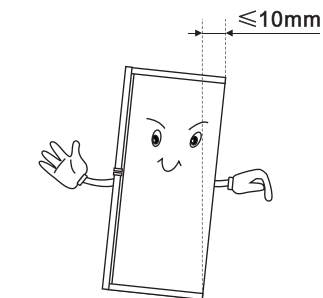

Popis spotřebiče

Pohled na spotřebič

1. Ovládací panel a LED světlo
2. Polička chladničky
3. Kryt přihrádky pro ovoce a zeleninu
4. Přihrádka pro ovoce a zeleninu
5. Nastavitelné spodní nožičky
6. Rukojeti
7. Horní regál dvířek
8. Spodní regál dvířek
9. Dvířka chladničky

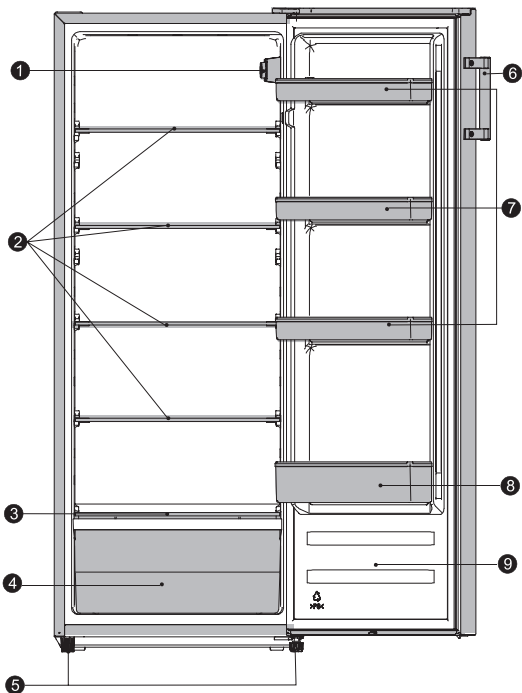

Poznámka: Z důvodu neustálé úpravy našich výrobků, se může vaše chladnička mírně lišit od té, která je uvedena v tomto návodu k obsluze, ale její funkce a způsoby používání zůstávají nezměněny.

Použití vašeho spotřebiče

Příslušenství 1)

Pohyblivé poličky/regály

- Součástí vašeho spotřebiče jsou různé skleněné, plastové odkládací poličky nebo držáky na víno – přičemž různé modely mají různé kombinace a různé modely mají různé vlastnosti.
- Stěny chladničky jsou vybaveny řadou drážek, takže poličky lze umístit dle potřeby.

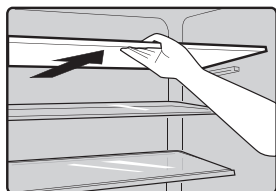

Vyjmutí a instalace regálu dvířek

Varování: Uživatel nesmí demontovat a montovat regál dvířek! Pokud je police dveří poškozena, obraťte se na zákaznickou linku pomoci. Při výměně police dvířek můžete postupovat podle následujících kroků:

Vyjmutí regálu dvířek



Pravou stranu regálu dvířek zatlačte dovnitř, zatímco držíte levou stranu. Když je zářez regálu oddělen od dvířek chladničky, vyjměte regál šikmo vzhůru.

Vložení regálu dvířek

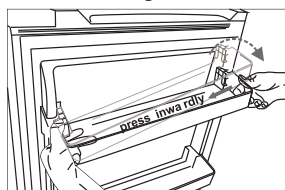

Nejdříve nakloňte levou stranu regálu dvířek a ujistěte se, zda je zářez připevněn ke dvířkům. Potom zatlačte pravou stranu dovnitř a zatlačte ji na správné místo.

Chladicí prostor ²⁾

- Slouží pro skladování potravin, které není třeba zmrazit a různých částí vhodných pro různé druhy potravin.

Přihrádka pro ovoce a zeleninu

- Slouží pro skladování ovoce a zeleniny.

Provoz

Spuštění a nastavení teploty

- Vložte zástrčku napájecího kabelu do zásuvky s ochranným uzemňovacím kontaktem. Když jsou otevřena dvířka prostoru chladničky, rozsvítí se vnitřní osvětlení. Poté jako je chladnička umístěna na své místo, počkejte 5 minut, než ji připojíte k elektrické síti. Neumísťujte do chladničky žádné potraviny, dokud nebude teplota v chladničce dostatečně nízká.
- Ovladač volby teploty se nachází na pravé části chladicího prostoru.
- Pro optimální konzervaci potravin je zpravidla nejvhodnější střední nastavení.

Nastavení 0 znamená:

Vypnutí.

Otočením ovladače ve směru hodinových ručiček, zapnete spotřebič.

Nastavení 1 znamená:

Nejvyšší teplotu, nejteplejší nastavení.

Nastavení 7 (konec) znamená:

Nejnižší teplotu, nejchladnější nastavení.

Důležité! Standardně doporučujeme zvolit nastavení 2 nebo 3 nebo 4, pokud chcete vyšší nebo nižší teplotu, otočte prosím ovladač k teplejšímu nebo chladnějšímu nastavení. Když otočíte ovladač na chladnější teplotu, může to vést k vyšší energetické účinnosti. V opačném případě by to mohlo vést ke spotřebě energie.

Důležité! Vysoké okolní teploty (např. v horkých letních dnech) a chladnější nastavení (pozice 6 až 7), může způsobit to, že kompresor bude pracovat nepřetržitě nebo dokonce bez zastavení!

Příčina: Když je teplota okolí vysoká, kompresor musí pracovat nepřetržitě na zachování nízké teploty ve spotřebiči.

POZNÁMKA: Vysoké nastavení teploty urychlí zkažení potravin.

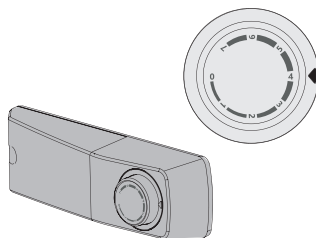

Výměna LED světla



Varování! Pokud je LED světlo poškozené. **NESMÍ HO VYMĚŇOVAT UŽIVATEL!**

Výměna LED světla nezkušenými osobami může způsobit poranění nebo vážné poruchy. Aby se předešlo nebezpečí, musí ho vyměnit kvalifikovaný odborník. Obratě se na nejbližší servisní středisko.

- Před výměnou LED světla, vypněte spotřebič a odpojte jej od elektrické sítě nebo odpojte pojistku nebo vypněte jistič.
- Údaje LED světla: 220–240 V, MAX 2 W
- Odpojte zástrčku napájecího kabelu.
- Za účelem výměny LED světla, budete muset vyšroubovat šroub.
- Vyměňte poškozené LED světlo.
- Obnovte provoz spotřebiče.

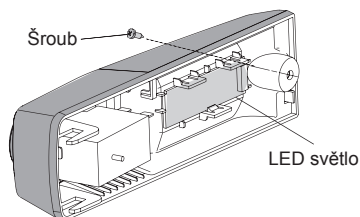

Změna směru otevírání dvířek

Směr otevírání dvířek je možné změnit z pravé strany (dodávané) na levou, pokud je to nutné.

Varování! Při změně směru otevírání dvířek nesmí být spotřebič připojen k elektrické síti. Ujistěte se, zda je zástrčka odpojená od elektrické zásuvky.

Nástroje, které budete potřebovat

Nejsou dodávány		
		
8 mm nástrčkový klíč	Plochý šroubovák	Špachtle
		
Křížový šroubovák	Francouzský klíč	8 mm klíč
Doplňkové díly (v plastovém sáčku)		
		
Kryt levého závěsu		

Poznámka: Než položíte chladničku na její zadní stranu za účelem získání přístupu k základně, měli byste ji ponechat na měkké pěnové podložce nebo podobném materiálu, aby nedošlo k poškození zadní desky chladničky. Při změně směru otevírání dvířek, jsou obecně doporučovány následující kroky.

1. Postavte chladničku vzpřímeně. Otevřete horní dvířka, abyste mohli vyjmout všechny regály dvířek (aby nedošlo k jejich poškození) a potom zavřete dvířka.

Vyjmutí regálů dvířek

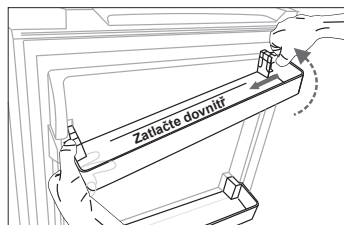

2. Pomocí špachtle nebo plochého šroubováku vypačte kryt otvoru šroubu, nacházející se v levém horním rohu chladničky a kryt horního závěsu, který je v pravém horním rohu chladničky.

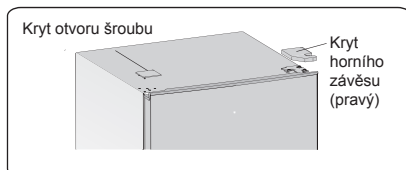

3. Pomocí 8mm klíče odšroubujte speciální přírubový samořezný šroub, který slouží k upevnění pravého horního závěsu (podepřete přitom horní dvířka rukou).

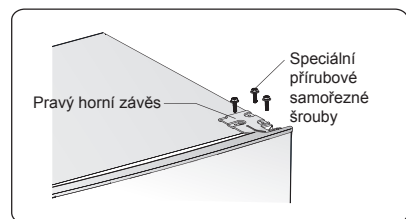

4. Vyjměte osu horního závěsu, přemístěte ji na opačnou stranu a pevně dotáhněte, pak ji položte na bezpečné místo.

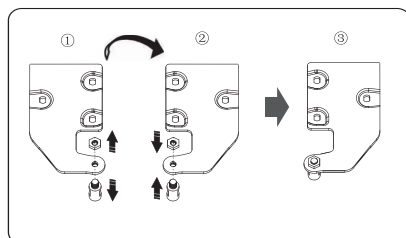

5. Sejměte horní dírka ze středového závěsu opatrným zvednutím dvířek směrem nahoru.

Poznámka: Při sejmutí dvířek sledujte podložku(y) mezi středovým závěsem a spodní částí dvířek mrazničky, které se mohou přilepit na dvířka. Neztraťte je.

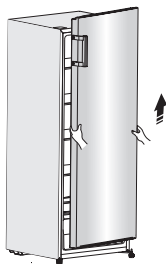

6. Umístěte dvířka na hladký povrch s jejich panelem směrem nahoru. Uvolněte šroub.

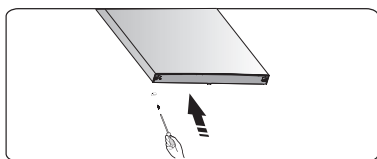
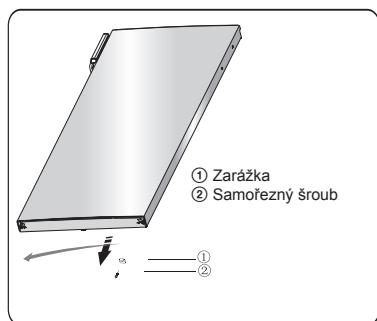

7. Položte chladničku na měkký pěnový obal nebo podobný materiál. Odšroubujte obě nastavitelné nožičky a sejměte přední kryt nožiček a spodní závěs odšroubováním speciálních přírubových samořezných šroubů.

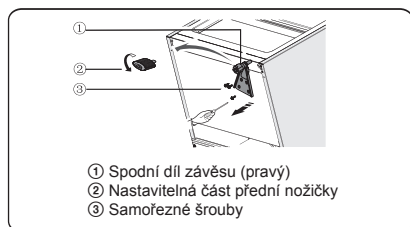

8. Umístěte spodní závěs na levou stranu a upevněte jej pomocí speciálních přírubových samořezných šroubů. Vraťte nastavitelné nožičky na druhou stranu a upevněte ich.

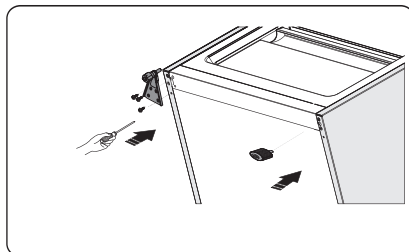

9. Přesuňte dvířka do správné polohy, upravte část spodního závěsu, vložte čep závěsu do spodního otvoru dvířek.

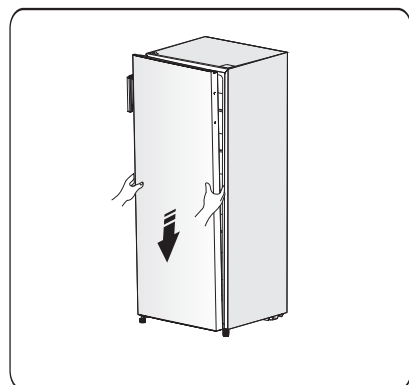

10. Přesuňte horní závěs a vložte čep horního závěsu do horního otvoru dvířek a upravte polohu dvířek (podepřete přitom dvířka rukou) a upevněte horní závěs speciálními přírubovými samořeznými šrouby.

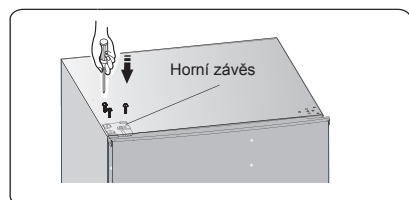

11. Nainstalujte kryt otvoru šroubů do pravého horního rohu chladničky. Nainstalujte kryt horního závěsu (který se nachází v plastovém sáčku) do levého rohu. Vložte druhý kryt horního závěsu do plastového sáčku.

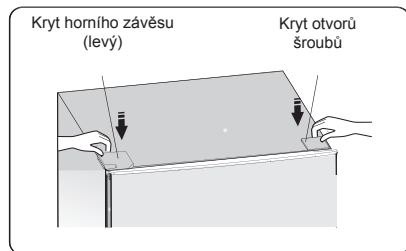

12. Posuňte rukojeť z levé strany dvířek na pravou stranu.

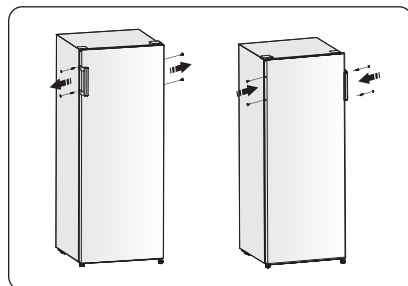

13. Otevřete horní dvířka a nainstalujte regály dvířek, potom je zavřete.

Varování!

Při zemních směru otevírání dvířek, nesmí být spotřebič připojen k elektrické síti. Předem odpojte zástrčku od elektrické zásuvky.

Užitečné rady a tipy

Zvuky během provozu

Pro chladicí zařízení jsou charakteristické tyto zvuky:

Cvakání: Vždy když se kompresor zapne nebo vypne, uslyšíte cvakání.

Hučení: Jakmile je kompresor v provozu, uslyšíte jeho hučení.

Bublání: Když chladivo proudí do tenkých trubek, slyšíte bublání nebo šplouchání.

Šplouchání: I po vypnutí kompresoru je tento hluk krátce slyšet.

Tipy týkající se úspory energie

- Neinstalujte spotřebič v blízkosti sporáků, radiátorů nebo jiných zdrojů tepla.
- Neotvírejte dvířka velmi často a nenechávejte je otevřené déle, než je nutné. Nenastavujte teplotu nižší, než je nutné.
- Ujistěte se, zda jsou boční stěny a zadní stěna spotřebiče v jisté vzdálenosti od stěny, postupujte podle pokynů týkajících se instalace.
- Pokud mapa náčrtu zobrazuje správnou kombinaci zásuvek, podložek a polic, neupravujte tuto kombinaci, což by vedlo k vyšší spotřebě energie.

Tipy pro chlazení čerstvých potravin

Pro zajištění nejlepších výsledků:

- Nevkládejte do spotřebiče horké pokrmy nebo odpařující se tekutiny.
- Potraviny zakryjte nebo zabalte, zejména tehdy, pokud mají výraznou chuť.
- Potraviny umístěte správně tak, aby kolem nich mohl volně proudit vzduch.

Tipy pro chlazení

- Maso (všechny druhy) zabalené v potravinářské fólii: zabalte a umístěte na skleněnou policičku nad přihrádku na ovoce a zeleninu. Vždy dodržujte dobu skladování potravin a použijte termíny doporučené výrobcem.
- Vařené jídlo, studené mísy atd.: Tyto pokrmy by měly být zakryty a mohou být umístěny na kterékoliv policičce.
- Ovoce a zelenina: Tyto potraviny by měly být uloženy v dodávané speciální přihrádce.
- Máslo a sýr: Tyto položky by měly být zabaleny ve vzduchotěsné fólii nebo plastové fólii.
- Láhve mléka: Láhve by měly mít víko a měly by být uloženy v regálech na dvířkách.

POZNÁMKA: K dosažení nejlepší energetické účinnosti tohoto produktu, vložte všechny police a zásuvky do původní polohy, jak je znázorněno výše.

Čištění a péče

Čištění a péče

Z hygienických důvodů, je třeba pravidelně čistit spotřebič, včetně vnitřních doplňků.



Varování! Nebezpečí úrazu elektrickým proudem

- Spotřebič nesmí být v průběhu čištění připojen k elektrické síti. Před čištěním, vypněte spotřebič a odpojte zástrčku napájecího kabelu od elektrické zásuvky nebo vypněte jistič nebo odpojte pojistku.

Důležité!

- Před čištěním vyjměte potraviny ze spotřebiče. Uložte je na dobře zakryté místo.
- Spotřebič nikdy nečistěte parním čističem. V elektrických komponentech se může hromadit vlhkost.
- Horké výpary mohou vést k poškození plastových částí.
- Éterické oleje a organická rozpouštědla mohou poškodit plastové části, např. citronová šťáva nebo šťáva z pomerančové kůry, kyselina máselná, čisticí prostředek, který obsahuje kyselinu octovou. Nedovoďte, aby tyto látky přišly do styku s částmi spotřebiče.
- Nepoužívejte žádné abrazivní čisticí prostředky.
- Spotřebič a interiérové příslušenství očistěte utěrkou a vlažnou vodou. Mohou se také použít komerčně dostupné prostředky na mytí nádobí.
- Po vyčištění otřete čistou vodou a čistou utěrkou.
- Nahromadění prachu na kondenzátoru zvyšuje spotřebu energie. Kondenzátor na zadní straně spotřebiče čistěte jednou ročně jemným kartáčkem nebo vysavačem.
- Zkontrolujte otvor pro odtok vody na zadní stěně chladicího prostoru.
- Ucpaný odtokový otvor vyčistěte pomocí něčeho jako je jemný dřevěný kolík, dávejte pozor, abyste nepoškodili skříňku ostrými předměty.
- Poté, jak vše oschne, uveďte spotřebič znovu do provozu.

Odmrazování

Proč odmrazovat

- Voda obsažená v potravinách nebo ta, která se dostane do vzduchu v chladničce při otevření dvířek může uvnitř vytvořit vrstvu námrazy. Pokud je námraza silná, oslabí chlazení. Pokud je tlustší než 10 mm, měli byste ji rozmrazit.

Odmrazování v prostoru skladování čerstvých potravin

- Je ovládáno automaticky zapnutím nebo vypnutím regulátoru teploty, takže není třeba provádět odmrazování. Voda z odmrazování bude automaticky vypuštěna přes odtokové potrubí do odkapávací misky v zadní části chladničky.

V případě dlouhodobého vyřazení z provozu

- Vyjměte všechny chlazené obaly.
- Vypněte spotřebič otočením regulátoru teploty do polohy „0“.
- Odpojte zástrčku napájecího kabelu nebo vypněte či odpojte zdroj elektrické energie.
- Spotřebič důkladně vyčistěte (viz kapitola: Čištění a péče).
- Nechte dvířka otevřená, abyste tak zabránili tvorbě zápachů ve spotřebiči.

Poznámka: Pokud spotřebič obsahuje mrazicí prostor.

Co dělat v případě...



Varování! Před odstraněním problémů odpojte napájení.

Odstraňování poruch, které nejsou uvedené v návodu, smí provádět pouze kvalifikovaný elektrikář a kompetentní osoba.

Důležité! Při běžném používání (kompresor, cirkulace chladiva) se ozývají zvuky..

Důležité!

Opravy chladniček/mrazniček smí provádět pouze kvalifikovaní servisní technici.

Nesprávné opravy mohou pro uživatele představovat značné nebezpečí. Pokud váš spotřebič potřebuje opravu, obraťte se na svého prodejce nebo na místní servisní středisko.

Problém	Možná příčina	Řešení
Spotřebič nefunguje.	Spotřebič není zapnutý.	Zapněte spotřebič.
	Síťová zástrčka není zasunuta do zásuvky nebo je uvolněná.	Zasuňte síťovou zástrčku.
	Pojistka se vypálila nebo je chybná.	Zkontrolujte pojistku, popřípadě ji vyměňte.
	Elektrická zásuvka je chybná.	Poruchy v elektrické síti musí opravit elektrikář.
Spotřebič chladí příliš silně.	Teplota je nastavená na velmi nízkou hodnotu.	Dočasně otočte regulátor teploty na vyšší teplotu.
Potraviny jsou velmi teplé.	Teplota není nastavená správně.	Viz část „Počáteční spuštění“.
	Dvířka byla otevřena déle.	Dvířka otevírejte pouze tak dlouho, jak je to nutné.
	Do spotřebiče bylo za posledních 24 hodin vloženo velké množství teplých potravin.	Regulátor teploty dočasně otočte na chladnější nastavení.
	Spotřebič se nachází v blízkosti zdroje tepla.	Viz část „Místo instalace“.
Vnitřní osvětlení nefunguje.	Žárovka osvětlení je poškozená.	Viz část „Výměna žárovky osvětlení“.
Silné nahromadění námrazy, popřípadě i na těsnění dvířek.	Těsnění dvířek není vzduchotěsné (pravděpodobně po změně směru otevírání dvířek).	Unikající části těsnění dvířek opatrně zahřejte fénem (na studeno). Zároveň zahřáté těsnění dvířek vytvarujte ručně tak, aby správně sedělo.
Neobvyklé zvuky.	Spotřebič není rovně.	Nastavte nožičky spotřebiče.
	Spotřebič se dotýká stěny nebo jiných předmětů.	Spotřebič mírně odtáhněte.
	Prvek, např. potrubí, na zadní straně spotřebiče se dotýká jiné části spotřebiče nebo stěny.	Pokud je to nutné, opatrně ohněte daný komponent.
Kompresor se nespustí ihned po změně nastavení teploty.	Je to normální, nedošlo k žádné chybě.	Kompresor se spustí po určité době.
Voda na podlaze nebo na odkládacích policích.	Otvor na odtok vody je ucpaný.	Viz část „Čištění a péče“.

Likvidace starého spotřebiče

Tento spotřebič se nesmí likvidovat společně s běžným domácím odpadem.

Obalové materiály

Obalové materiály se symbolem recyklace, je možné recyklovat. Obaly vyhodte do příslušného sběrného kontejneru, za účelem jejich recyklace.

Před likvidací spotřebiče

1. Vytáhněte zástrčku napájecího kabelu z elektrické zásuvky.
2. Odřízněte napájecí kabel a zbavte se ho spolu s jeho zástrčkou.

	Správná likvidace tohoto výrobku
	<p>Tento symbol na výrobku nebo jeho obalu znamená, že tento výrobek nesmí být likvidován spolu jiným domovním odpadem. Namísto toho by se měl odevzdat na příslušné místo sběru odpadu na recyklaci elektrických a elektronických zařízení. Zajištěním správné distribuce tohoto produktu pomůžete zabránit možným negativním následkům pro životní prostředí a lidské zdraví, které by mohly být jinak způsobeny nesprávným zacházením s tímto výrobkem. Pokud potřebujete podrobnější informace o recyklaci tohoto produktu, obraťte se na místní úřady pro likvidaci domovního odpadu nebo do obchodu, kde jste výrobek zakoupili.</p>

Abyste zabránili kontaminaci potravin, dodržujte následující pokyny:

- Dlouhodobé otevření dvířek může způsobit značné zvýšení teploty v prostorách spotřebiče.
- Pravidelně čistěte povrchy, které mohou přijít do kontaktu s potravinami a příslušnými vypouštěcími systémy.
- Ryby skladujte ve vhodných nádobách v chladničce, aby se nedostaly do styku s jinými potravinami, nebo na ně nekapaly.

Č.	TYP prostoru	Cílová teplota skladování °C	Vhodné potraviny
1	Chladnička	+2 ~ +8	Vejce, vařené pokrmy, balené potraviny, ovoce a zelenina, mléčné výrobky, koláče, nápoje a jiné potraviny, které nejsou vhodné na mrazení.
2	Čerstvé potraviny	0 ~ +4	Čerstvé vepřové maso, hovězí maso, ryby, kuřecí maso, vařené potraviny atd. (Doporučuje se konzumovat v ten samý den, pokud možno neskladovat déle než 3 dny).
3	Víno	+5 ~ +20	Červené víno, bílé víno, šumivé víno atd.

Poznámka: Uchovávejte různé potraviny podle prostorů nebo cílové teploty skladování zakoupených výrobků.

- Pokud necháte chladicí spotřebič delší dobu prázdný, vypněte ho, odmrazte, vyčistěte, vysušte a nechte dvířka otevřená, abyste tak zabránili tvorbě plísní ve spotřebiči.

Čištění dávkovače vody (pro produkty s dávkovačem vody):

- Zásobník na vodu vyčistěte, pokud jste ho nepoužívali 48 hodin; pokud nebyla voda použita 5 dní, propláchněte vodní systém připojený k přívodu vody.

Hisense

life reimagined