



Vysávač na mokré a suché vysávanie Roborock Dyad Pro Combo  
Vysavač pro mokré a suché vysávání Roborock Dyad Pro Combo  
Roborock Dyad Pro Combo nedves - száraz porszívó

# Používateľský manuál

## Uživatelský manuál

### Felhasználói kézikönyv

Zariadenie obsahuje používateľské rozhranie v anglickom jazyku.

Zařízení obsahuje uživatelské rozhraní v anglickém jazyce.

Az eszköz angol nyelvű felhasználói felületet tartalmaz.

#### **Výrobca / Výrobce / Gyártó**

Beijing Roborock Technology Co., Ltd. Floor 6, Suite 6016-6018, Building C, Kangjian Baosheng Plaza, No. 8 Heiquan Road,  
Haidian District, Beijing, P.R.China

**Vyrobené v Číne / Vyrobeno v Číne. / A termék Kínában készült**

#### **Dovozca pre SR / Dovožce pro ČR:**

WESTech, spol. s r.o., Stará Vajnorská 17,  
831 04 Bratislava, Telefon: +421 2 4445 4090  
<https://online.westech.sk/>

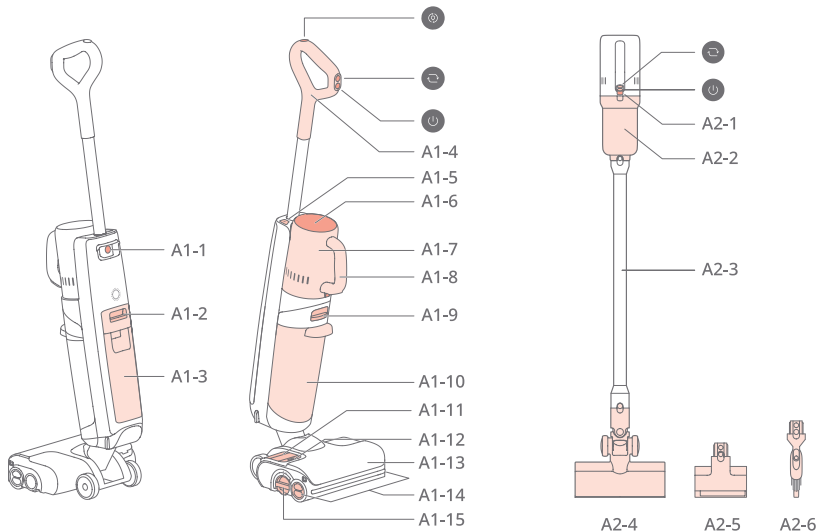
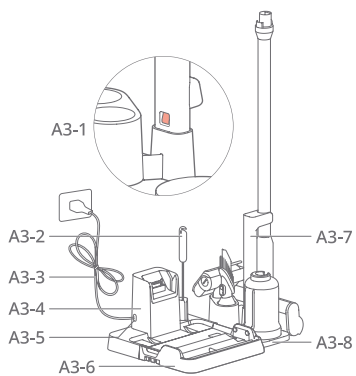
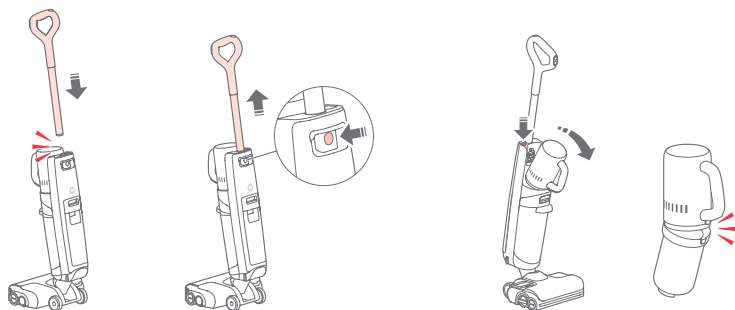
**A****A1****A2****A3****A4****B****B1**

B1-1

B1-2

**B2**

B2-1

B2-2

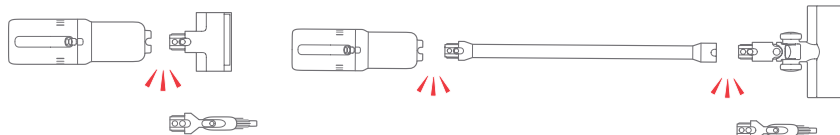

B2-3

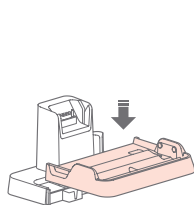

B3

B3-1

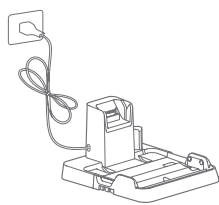

B3-2

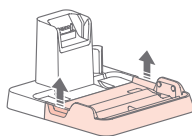

B3-3

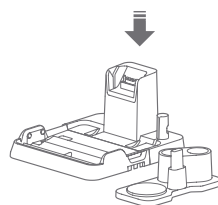

B4

B4-1

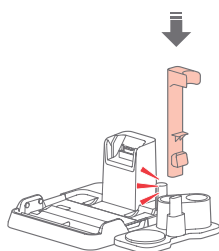

B4-2

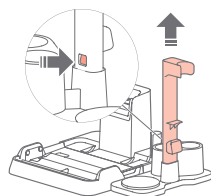

B4-3

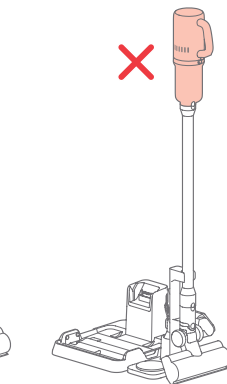
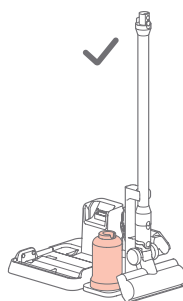

B4-4

C



C1

C1-1

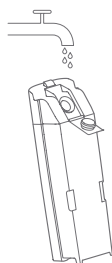

C1-2



C1-3

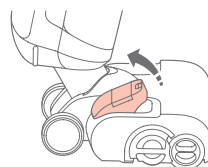

C2-1



C2-2

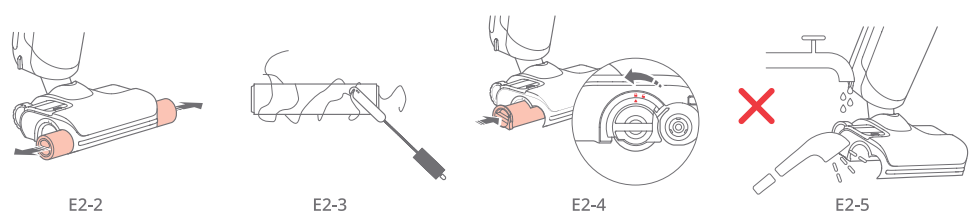
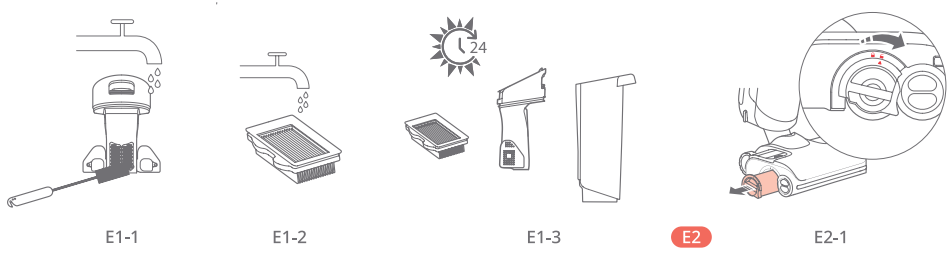
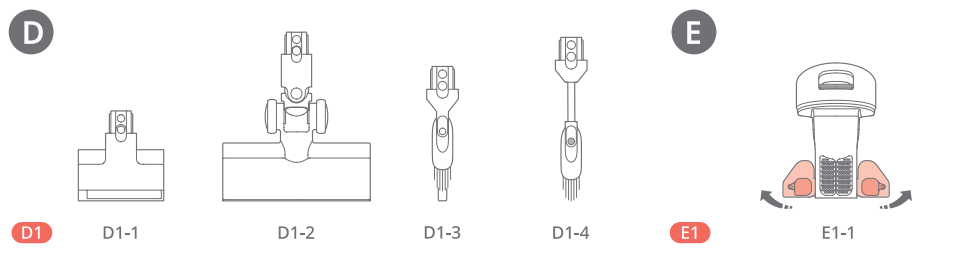
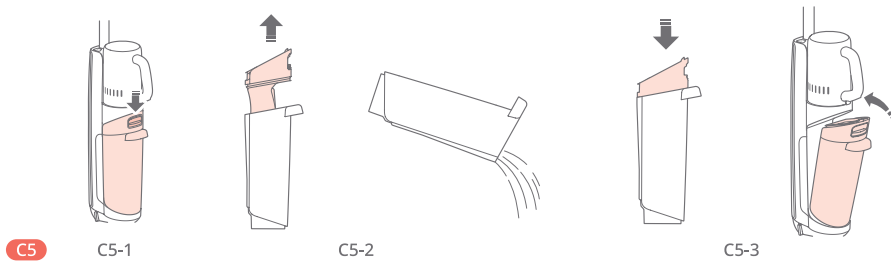
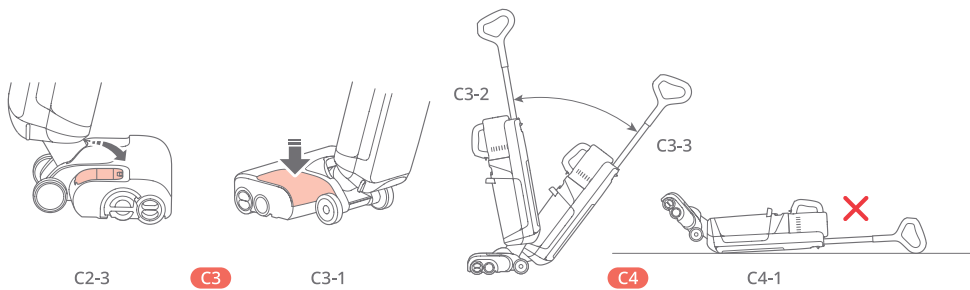

E

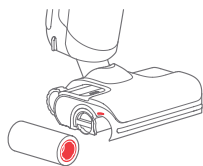

E2-6

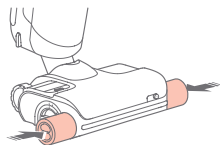

E3

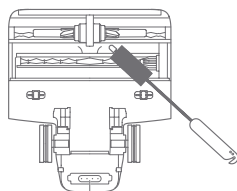

E3-1

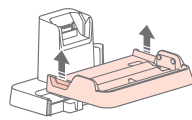

E4

E4-1

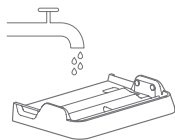

E4-2

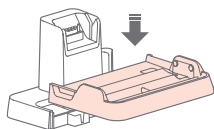

E4-3

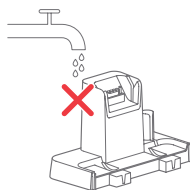

E5

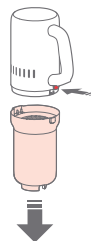

E5-1

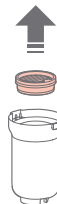

E5-2

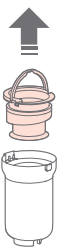

E5-3



E5-4



E5-5

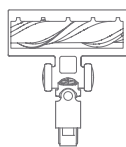

E6

E6-1

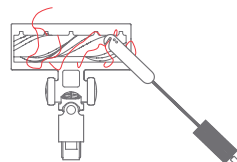

E6-2

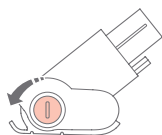

E7

E7-1

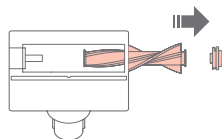

E7-2

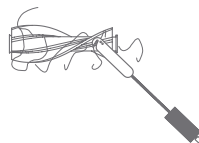

E7-3



E7-4



# OBSAH

<b>BEZPEČNOSTNÉ INFORMÁCIE</b> .....	<b>7</b>
Obmedzenia použitia .....	7
Batéria a nabíjanie.....	7
Preprava.....	7
Poznámka.....	7
<b>PREHĽAD SPOTREBIČA</b> .....	<b>8</b>
Vysávač na mokré a suché vysávanie.....	8
Vysávač.....	8
Nabíjacia dokovacia stanica a stojan na príslušenstvo vysávača .....	8
Funkcie displeja.....	8
<b>INŠTALÁCIA PRODUKTU</b> .....	<b>8</b>
Inštalácia vysávača na mokré a suché vysávanie.....	8
Inštalácia vysávača.....	8
Inštalácia nabíjacej dokovacej stanice.....	8
Inštalácia úložného stojana a príslušenstva vysávača .....	8
<b>PRIPOJENIE K APLIKÁCIÍ</b> .....	<b>9</b>
Stiahnite si aplikáciu.....	9
Resetujte Wi-Fi .....	9
Pridajte zariadenie .....	9
<b>POKYNY PRE POUŽÍVANIE VYSÁVAČA NA MOKRÉ A SUCHÉ VYSÁVANIE</b> .....	<b>9</b>
Plnenie zásobníka na čistú vodu.....	9
Pridávanie čistiaceho prostriedku.....	9
Zaistenie a odistenie .....	9
Spustenie vysávača.....	9
Prepínanie režimov.....	9
Pohotovostný režim a vypnutie napájania .....	9
Pridávanie a vypúšťanie vody.....	10
Vyprázdnenie zásobníka na špinavú vodu.....	10
Nabíjanie a samočistenie.....	10
Sušenie .....	10
Nastavenia hlasových upozornení .....	10
<b>POKYNY PRE POUŽÍVANIE VYSÁVAČA</b> .....	<b>10</b>
Zapnutie a vypnutie napájania .....	10
Prepínanie režimov .....	10
Voľba čistiacej hlavy .....	10
<b>BEŽNÁ ÚDRŽBA</b> .....	<b>10</b>
Údržba produktu .....	10
Čistenie hlavnej jednotky a tela spotrebiča .....	11
Čistenie zásobníka na špinavú vodu a filtra.....	11
Čistenie valčekov .....	11
Čistenie čistiacej hlavy a potrubia na špinavú vodu .....	11
Čistenie podložky nabíjacej stanice.....	11
Čistenie hlavnej jednotky a kombinovanej jednotky nádoby na prach .....	11
Čistenie kefy na rôzne povrchy .....	11
Čistenie motorizovanej mini-kefy .....	11
<b>ZÁKLADNÉ PARAMETRE</b> .....	<b>12</b>
<b>BEŽNÉ PROBLÉMY</b> .....	<b>12</b>
<b>VYHLÁSENIE O ZHODE EÚ</b> .....	<b>13</b>
<b>INFORMÁCIE O WEEE</b> .....	<b>13</b>
<b>INFORMÁCIE O ZÁRUKU</b> .....	<b>13</b>

# BEZPEČNOSTNÉ INFORMÁCIE

## Obmedzenia použitia

- Nepoužívajte tento vysávač vo vonkajšom, komerčnom alebo priemyselnom prostredí. Je určený iba na použitie v domácnosti.
- Neskladujte vysávač nikde v aute, aby ste zabránili vysokým alebo nízkym teplotám ovplyvňujúcim jeho životnosť.
- Batériu tohto vysávača nie je možné použiť na nabíjanie alebo vybijanie v prostrediach s vysokou vlhkosťou alebo teplotami nad 40 °C alebo pod 4 °C.
- Kefku na údržbu používajte opatrne, aby ste sa neporanili. Uchovávajte mimo dosahu detí.
- Deti by mali byť pod dozorom, aby sa zaistilo, že sa so spotrebičom nehrajú.
- Tento spotrebič nie je určený na použitie osobami (vrátane detí) so zníženými fyzickými, zmyslovými alebo mentálnymi schopnosťami alebo nedostatkom skúseností a znalostí, pokiaľ nie sú pod dozorom alebo nie sú oboznámení pokynmi týkajúcimi sa používania spotrebiča osobou zodpovednou za ich bezpečnosť. (CB)
- Tento spotrebič môžu používať deti vo veku od 8 rokov a viac a osoby so zníženými fyzickými, zmyslovými alebo mentálnymi schopnosťami alebo nedostatkom skúseností a vedomostí, ak boli pod dozorom alebo boli poučení o používaní spotrebiča bezpečným spôsobom a porozumeli nebezpečenstvám zapojení. Deti sa so spotrebičom nesmú hrať. Čistenie a používateľskú údržbu nesmú vykonávať deti bez dozoru. (EÚ)
- Na splnenie požiadaviek na vystavenie rádiofrekvenčnému žiareniu by sa mala medzi týmto zariadením a osobami počas prevádzky udržiavať vzdialenosť 20 cm alebo viac. Na zabezpečenie súladu sa neodporúčajú operácie na bližšiu ako túto vzdialenosť.
- Anténa použitá pre tento vysielač nesmie byť umiestnená spoločne s inou anténou alebo vysielačom.
- Vlasý, voľné oblečenie, prsty a všetky časti tela udržiajte mimo otvorov a pohyblivých častí spotrebiča.
- Udržiajte končatiny a domáce zvieratá mimo dosahu rotujúcich kefových hlávíc, aby ste predišli zraneniu.
- Nedotýkajte sa napájacieho kábla ani neobsluhujte spotrebič mokrými rukami, aby ste predišli zraneniam.
- Nevysávajte žiadne horiace alebo dymiace látky (ako napríklad nezhasnutý cigaretový ohorok).
- Nevysávajte žiadne tvrdé alebo ostré predmety (napríklad stavebné materiály, sklo a klinec).
- Tento výrobok sa smie používať len v oblastiach pod 3000 metrov nad morom.

## Batéria a nabíjanie

### VAROVANIE

- Nenabíjajte nenabíjateľné batérie.
- Tento produkt obsahuje batérie, ktoré môžu vymeniť iba kvalifikované osoby.
- Na dobíjanie batérie používajte iba odnímateľnú napájaciu jednotku roborock MDS01HRR alebo MDS02HRR dodanú s týmto produktom.
- Nepoužívajte žiadne batérie tretích strán, napájacie adaptéry alebo dokovacie stanice.
- Aby ste znížili riziko zranenia pohyblivými časťami, pred servisom vypnite napájanie.
- Nerozoberajte, neopravujte ani neupravujte batériu, napájací adaptér ani dokovaciu stanicu.
- Nenabíjajte vysávač ani neinštalujte dokovaciu stanicu v blízkosti zdroja tepla alebo vo vlhkých priestoroch (ako sú radiátory alebo kúpeľne).
- Neutierajte napájací kábel alebo dokovaciu stanicu vlhkou tkaninou, ani sa ich nedotýkajte mokrými rukami.
- Ak je napájací kábel poškodený alebo zlomený, okamžite ho prestaňte používať a kontaktujte servisné stredisko.
- Ak sa nebudete vysávač používať dlhší čas, úplne ho nabite, odpojte napájanie a umiestnite ho na chladné a suché miesto.
- Dbajte na to, aby ste ho nabíjali raz za tri mesiace, aby ste zabránili úplnému vybitiu.

## Preprava

- Odporúča sa prepravovať vysávač v jeho pôvodnom obale.

## Poznámka

- Opláchnite filter najmenej raz mesačne vodou z vodovodu. Podrobnosti nájdete v časti „Údržba“.

## A PREHĽAD SPOTREBIČA

### A1 Vysávač na mokré a suché vysávanie

- **Samočistenie**
  - Stlačte: Standardný režim
  - Stlačte a podržte na 2 sekundy: Režim DEEP
- **Režim výmeny**
  - Stlačte: Prepnutie do režimu AUTO/MAX/Floor Drying/ECO
- **Napájanie**
  - Stlačte: Spustenie/Pozastavenie
  - Stlačte a podržte na 2 sekundy: Vypnutie napájania
  - Stlačte počas nabíjania: Spustenie/Zastavenie sušenia

A1-1 — Uvoľnenie rukoväti

A1-2 — Uvoľnenie zásobníka čistej vody

A1-3 — Zásobník čistej vody

A1-4 — Rukoväť

A1-5 — Uvoľnenie hlavnej jednotky

A1-6 — LED displej

A1-7 — Hlavná jednotka

A1-8 — Rukoväť hlavnej jednotky

A1-9 — Uvoľnenie zásobníka špinavej vody

A1-10 — Zásobník špinavej vody

A1-11 — Zásobník na čistiaci prostriedok

A1-12 — Uvoľnenie zásobníka na čistiaci prostriedok

A1-13 — Čistiaca hlava

A1-14 — Predné valčeky

A1-15 — Zadný valček

### A2 Vysávač

- **Režim výmeny**
  - Stlačte: Prepnutie do režimu AUTO/MAX
- **Napájanie**
  - Stlačte: Spustenie/Pozastavenie
  - Stlačte a podržte na 2 sekundy: Vypnutie napájania

A2-1 — Uvoľnenie nádoby na prach

A2-2 — Nádoba na prach

A2-3 — Hubica

A2-4 — Kefka na rôzne povrchy

A2-5 — Motorizovaná mini-kefka

A2-6 — Čistiaca hlava 2 v 1

### A2 Nabíjacia dokovacia stanica a stojan na príslušenstvo vysávača

A3-1 — Spona na hubicu

A3-2 — Kefka na údržbu

A3-3 — Napájací kábel

A3-4 — Telo nabíjacej stanice

A3-5 — Nabíjací port

A3-6 — Podložka nabíjacej stanice

A3-7 — Držiak hubice

A3-8 — Úložný stojan na príslušenstvo vysávača

### A4 Funkcie displeja

A4-1 — Úroveň znečistenia

A4-2 — Režim ECO

A4-3 — Režim sušenia podlahy

A4-4 — Úroveň batérie

A4-5 — WiFi

A4-6 — Prázdny zásobník na čistú vodu

A4-7 — Režim AUTO

A4-8 — Režim MAX

A4-9 — Sušenie

A4-10 — Samočistenie

A4-11 — WiFi

- Nesvieti: WiFi je vypnuté
- Pomaly bliká: Čaká na pripojenie
- Rýchlo bliká: Pripájanie
- Svetí: WiFi je pripojené

A4-12 — Nabíjanie

A4-13 — Zásobník na špinavú vodu je plný

A4-14 — Chyba

## B INŠTALÁCIA PRODUKTU

### B1 Inštalácia vysávača na mokré a suché vysávanie

- B1-1 — Zasuňte rukoväť do tela vysávača, kým nezapadne na miesto. Tlačidlo  by malo smerovať dopredu.
- B1-2 — Ak chcete demontovať rukoväť, potiahnite rukoväť a súčasne stlačte tlačidlo uvoľnenia rukoväti na zadnej strane tela vysávača.

### B2 Inštalácia vysávača

- B2-1 — Vyberte hlavnú jednotku z vysávača: Jednou rukou stlačte tlačidlo uvoľnenia hlavnej jednotky, pričom uchopte rukoväť hlavnej jednotky a druhou rukou ju silno potiahnite smerom nadol.
- B2-2 — Zostavte hlavnú jednotku a kombinovanú jednotku nádoby na prach: Umiestnite filter nádoby na prach pravou stranou nahor a zarovnajtie napájací port hlavnej jednotky s kovovým kontaktom na nádobe na prach. Potom zatlačte rukoväť hlavnej jednotky nadol, kým nezapadne na miesto.
- B2-3 — Pripojenie hlavnej jednotky a kombinovanej jednotky nádoby na prach s príslušenstvom. Metóda 1: Pripojte jednotku k čistiacej hlave. Metóda 2: Najskôr pripojte jednotku k hubici a potom pripojte čistiacu hlavu.

### B3 Inštalácia nabíjacej dokovacej stanice

- B3-1 — Zarovnajtie zásobník nabíjacej dokovacej stanice s telom nabíjacej dokovacej stanice, zatlačte nadol a uistite sa, či sú pevne zaistené.
- B3-2 — Pripojte napájací kábel do bočnej strany nabíjacej dokovacej stanice a pripojte ho.
- B3-3 — Ak chcete nabíjaciu dokovaciu stanicu rozobrať, uchopte bočné rukoväti zásobníka a potiahnite smerom nahor.

### B4 Inštalácia úložného stojana a príslušenstva vysávača

- B4-1 — Položte úložný stojan na podlahu, zarovnajtie jeho spojovací bod s pravou stranou nabíjacej dokovacej stanice a nainštalujte nabíjaciu stanicu zhora nadol.
- B4-2 — Vložte držiak hubice do otvoru na odkladacom stojane, kým nezacvakne na miesto.
- B4-3 — Ak chcete držiak vybrať, stlačte sponu na zadnej strane a potiahnite držiak nahor.
- B4-4 — Ušchovajte všetko príslušenstvo.



**Poznámka:** Hlavnú jednotku a kombinovanú jednotku nádoby na prach neskladujte na vrchnej časti hubice, aby nespadla.

## PRIPOJENIE K APLIKÁCIÍ

### 1 Stiahnite si aplikáciu

Vyhľadajte „Roborock“ v App Store alebo Google Play, alebo naskenujte nižšie uvedený QR kód a potom aplikáciu stiahnite a nainštalujte.



### 2 Resetujte Wi-Fi

- Držte zariadenie vo zvislej polohe a stlačením tlačidla rozsvietite displej a prejdete do pohotovostného režimu.
- Stlačte a podržte tlačidlo a , kým nebudete počuť hlasové upozornenie „Reseting WiFi (Resetovanie WiFi)“. Resetovanie je dokončené, keď WiFi indikátor pomaly bliká. Vysávač potom počká na pripojenie.

**Poznámka:** Ak sa mobilnému telefónu nepodarí pripojiť k vysávaču, pretože sa zmenila konfigurácia routera, zabudnete heslo alebo z iných dôvodov, resetujte WiFi a znova pridajte svoje zariadenie.

### 3 Pridajte zariadenie

Otvorte aplikáciu Roborock, poklepte na tlačidlo „Scan to Connect (Naskenovať na pripojenie)“ na domovskej stránke a pridajte zariadenie podľa pokynov v aplikácii.

#### **Poznámky:**

- Skutočný postup sa môže líšiť v dôsledku prebiehajúcich aktualizácií aplikácií. Postupujte podľa pokynov v aplikácii.
- Podporovaná je len 2,4 GHz Wi-Fi sieť.
- Ak vysávač čaká na pripojenie viac ako pol hodiny, Wi-Fi sa automaticky deaktivuje. Ak sa potrebujete znova pripojiť, skôr ako budete pokračovať, resetujte Wi-Fi.
- Počas aktualizácie firmvéru neodpájajte hlavnú jednotku z vysávača na mokré a suché vysávanie, inak aktualizácia zlyhá.

## 🇨 POKYNY PRE POUŽÍVANIE VYSÁVAČA NA MOKRÉ A SUCHÉ VYSÁVANIE

### 🇨1 Plnenie zásobníka na čistú vodu

- C1-1 — Stlačte tlačidlo uvoľnenia zásobníka na čistú vodu a vyberte zásobník.
- C1-2 — Otvorte kryt, naplňte zásobník vodou z vodovodu a potom ho pevne zatvorte. Hladina vody by nemala presiahnuť rysku MAX.

**Poznámka:** Aby ste predišli deformácii zásobníka na čistú vodu, používajte iba studenú vodu.

- C1-3 — Nakloňte zásobník na čistú vodu, nainštalujte spodnú časť na miesto a potom ho jemne zatlačte dovnútra, aby ste ho zaistili na miesto.

### 🇨2 Pridávanie čistiaceho prostriedku

- C2-1 — Stlačte tlačidlo uvoľnenia zásobníka na čistiaci prostriedok a vyberte zásobník.
- C2-2 — Otvorte zásobník na čistiaci prostriedok, naplňte ho čistiacim prostriedkom a potom ho pevne zatvorte.
- C2-3 — Znovu nainštalujte zásobník s čistiacim prostriedkom.

#### **Poznámky:**

- Zásobník na čistiaci prostriedok vyžaduje doplnenie po približne 20 zásobníkoch čistej vody.
- Vyberte alebo vyprázdňte zásobník na čistiaci prostriedok, ak sa čistiaci prostriedok považuje za nepotrebný.
- Aby ste predišli korózii alebo poškodeniu, nepoužívajte žiadne dezinfekčné prostriedky a používajte iba čistiaci prostriedok odporúčaný spoločnosťou Roborock.

### 🇨3 Zariadenie a odistenie

- C3-1 — Poklepte na stranu čistiacej hlavy bez zásobníka s čistiacim prostriedkom a zatlačením rukoväti zaistíte čistiacu hlavu alebo potiahnutím rukoväti čistiacu hlavu odistíte.

- C3-2 — **Zaistené**  
C3-2 — **Odistené**

### 🇨3 Spustenie vysávača

Odistite čistiacu hlavu a stlačením tlačidla spustíte vysávač.

#### **Poznámky:**

- Čistiaca hlava nefunguje, keď je zaistená. Najskôr ju odistite.
- Stlačením tlačidla môžete spustiť sušenie iba vtedy, keď sa vysávač nabíja.

### C4-1 — Upozornenie

Aby ste zabránili úniku špinavej vody, nepokladajte telo spotrebiča naplocho ani ho nenakláňajte o viac ako 60°, keď je zásobník na špinavú vodu na svojom mieste.

### Prepnutie režimov

Stlačením tlačidla prepnete do režimu AUTO, MAX, sušenie podlahy alebo ECO. Na displeji sa zobrazí ikona aktuálneho režimu.

**Poznámka:** Režim sušenia podlahy slúži na odstraňovanie čistej vody z vlhkého prostredia, ako sú kúpeľne. Nemal by sa používať, ak hladina vody presahuje 10 mm.

### Pohotovostný režim a vypnutie napájania

- Keď je vysávač v prevádzke, stlačením tlačidla ho pozastavíte a prepnete do pohotovostného režimu.
- V pohotovostnom režime môžete čistiacu hlavu zaistiť a vysávač položiť na podlahu kolmo.
- Zaistíte čistiacu hlavu a stlačením a podržaním tlačidla na 2 sekundy vysávač vypnete. Ak vysávač necháte nečinný 5 minút v pohotovostnom režime, automaticky sa vypne.

**Poznámka:** Nastavenia v aplikácii môžete upraviť tak, aby sa po odistení čistiacej hlavy umožnilo automatické obnovenie prevádzky.

## Pridávanie a vypúšťanie vody

Keď je zásobník na špinavú vodu plný alebo je zásobník na čistú vodu prázdny počas používania, vysávač vydá zvukové a vizuálne upozornenia. Pred pokračovaním pridajte vodu do zásobníka na čistú vodu alebo vyprázdňte zásobník na špinavú vodu.

### **C5** Vyprázdnenie zásobníka na špinavú vodu

- C5-1** — Stlačte tlačidlo uvoľnenia zásobníka na špinavú vodu a vyberte zásobník.
- C5-2** — Jednou rukou pevne uchopte rukoväť, jemne nadvhňte kryt a potom vylejte špinavú vodu.
- C5-3** — Znova nainštalujte kryt, nakloňte zásobník na špinavú vodu, nainštalujte spodnú časť na miesto a potom ho jemne zatlačte dovnútra, aby ste ho zaistili na mieste.

## Nabíjanie a samočistenie

- Zaistíte čistiacu hlavu a umiestnite vysávač do nabíjacej základne. Hlasové upozornenie „Charging (Nabíjanie)” signalizuje, že sa vysávač nabíja.
- Stlačením tlačidla  spustíte štandardné samočistenie. Stlačením a podržaním tlačidla na 2 sekundy prepnete do režimu hlbokého samočistenia.
- Po dokončení samočistenia vyprázdňte zásobník na špinavú vodu, aby ste zabránili vzniku zápachu.

### **Poznámky:**

- Produkt je vybavený vstavanou vysokovýkonnou lítium-iónovou dobijateľnou batériou. Ak chcete zachovať výkon batérie, udržujte produkt nabitý na bežné používanie.
- Po použití vysávača vždy umiestnite na nabíjajúcu dokovacu stanicu, aby ste predišli škvrnám od vody.

## Sušenie

Sušenie sa spustí automaticky po dokončení samočistenia. Ak chcete manuálne spustiť alebo zastaviť sušenie, stlačte tlačidlo  na vysávači v dokovacej stanici.

## Nastavenia hlasových upozornení

Pripojte sa k aplikácii a upravte hlasitosť hlasových upozornení.

## **D** POKYNY PRE POUŽÍVANIE VYSÁVAČA

### Zapnutie a vypnutie napájania

Stlačením tlačidla  spustíte vysávač a jeho opätovným stlačením ho pozastavíte. Stlačením a podržaním tlačidla na 2 sekundy vysávač vypnete.

### Prepínanie režimov

Stlačením tlačidla  prepnete do režimu AUTO a MAX. Na displeji sa zobrazí ikona aktuálneho režimu.

### **D1** Voľba čistiacej hlavy

- D1-1** — Motorizovaná mini-kefka
- D1-2** — Kefka na rôzne povrchy
- D1-3** — Štrbinový nástavec
- D1-4** — Kefka na prach

**Motorizovaná mini-kefka:** Na odstránenie prachu z mäkkých podložiek matracov alebo pohoviek.

**Kefka na rôzne povrchy:** Na odstránenie prachu z koberecov s nízkym a stredným vlasom. Môže sa použiť aj na dlaždice alebo iné podlahové povrchy.

**Čistiaca hlava 2 v 1 (štrbinový nástavec):** Na odstránenie prachu z medzier v zárubniach dverí.

**Čistiaca hlava 2 v 1 (kefka na prach):** Na odstránenie prachu zo stolov alebo tkanín.

Prepínanie medzi štrbinovým nástavcom a kefkou na prach: Stlačte zaisťovací západku v spodnej časti čistiacej hlavy 2 v 1 a potiahnite hlavu smerom nadol, kým nezapadne na miesto. Čistiaca hlava je prepnutá na kefku na prach. Stlačte západku a zatlačte hlavu nahor, aby ste odkryli hlavu štrbinového nástavca. Čistiaca hlava je prepnutá na štrbinový nástavec.

### **Poznámky:**

- Na sušenie podlahy nepoužívajte žiadnu čistiacu hlavu.
- Nedotýkajte sa rotujúcej časti čistiacej hlavy.
- Ak zistíte, že niektoré textilné povrchy sú rozmazané alebo sa ukazuje, že čistenie pomocou motorizovanej mini-kefky je náročné, použite čistiacu hlavu 2 v 1.
- Motorizovanú mini-kefku nepoužívajte na čistenie kože, technických tkanín alebo hodvábnych povrchov, aby nedošlo k poškriabaniu.
- Pred vysávaním leštených podláh skontrolujte čistiacu hlavu, či neobsahuje cudzie predmety, aby ste predišli poškriabaniu.
- Ak zistíte, že sa vaše vyleštené podlahy pri čistení pomocou kefky na rôzne povrchy nerovnomerne lešia, utrite podlahy vlhkou handričkou a naneste vhodný podlahový vosk.

## **E** BEŽNÁ ÚDRŽBA

Ak chcete zachovať optimálny výkon produktu, pozrite si nasledujúcu tabuľku týkajúcu sa bežnej údržby.

Diely	Početnosť údržby	Početnosť výmeny
Valček	2 – 4 týždne	6 – 12 mesiacov
Filter (zásobník na špinavú vodu)	1 mesiac	6 – 12 mesiacov
Filter (nádoba na prach)	1 mesiac	6 – 12 mesiacov
Čistiaca hlava a vodovodné potrubie na špinavú vodu	1 mesiac	Nie je uvedené
Zásobník na špinavú vodu	1 mesiac	Nie je uvedené
Snímač hladiny špinavej vody	1 mesiac	Nie je uvedené
Podložka nabíjacej dokovacej stanice	Podľa potreby	Nie je uvedené
Nabíjacie kontakty	1 mesiac	Nie je uvedené
Nádoba na prach	1 mesiac	Nie je uvedené
Kefka na rôzne povrchy	1 mesiac	Nie je uvedené
Motorizovaná mini-kefka	1 mesiac	Nie je uvedené

## Údržba produktu

Ak sa tento výrobok dlhší čas nepoužíva, pred uložením na chladnom a suchom mieste ho úplne nabite a odpojte zo siete. Neumiestňujte výrobok na vlhké miesta alebo na priame slnečné svetlo. Nabíjajte ho aspoň raz za 3 mesiace, aby ste predišli nadmernému vybitiu.

## Čistenie hlavnej jednotky a tela spotrebiča

Utrite a vyčistite hlavnú jednotku a telo spotrebiča mäkkou a suchou utierkou. Pred čistením odpojte napájací zdroj a vypnite vysávač.

### E1 Čistenie zásobníka na špinavú vodu a filtra

- E1-1 — Vyberte zásobník na špinavú vodu, vytiahnite kryt a otvorte snímače hladiny vody. Vyčistite diely dodanou údržbovou kefkou, opláchnite ich studenou vodou a potom zaklapnite snímače hladiny vody späť na miesto.
- E1-2 — Vyberte filter z krytu zásobníka na špinavú vodu a odstráňte z neho všetky nečistoty. Ak je filter špinavý, opláchnite ho studenou vodou a potom vytraste zvyšnú vodu.
- E1-3 — Nechajte všetky časti vyschnúť až 24 hodín a nainštalujte ich späť na miesto.

#### Poznámky:

- V prípade potreby použite druhý filter.
- Nedotýkajte sa filtra rukami, kefami alebo ostrými predmetmi, aby ste predišli poškodeniu filtra.

### E2 Čistenie valčekov

1. Vyberte vysávač z nabíjacej základne a vypnite ho. Stabilizujte telo spotrebiča.
- E2-1 — Otočte kryt zadného valčeka do odistenej polohy a vytiahnite zadný valček smerom von.
- E2-2 — Stlačte ľavý a pravý predný valček oboma rukami a vytiahnite ich smerom von.
- E2-3 — Odstrihnite všetky vlasy zamotané na valčekoch a odstráňte všetky nečistoty pomocou dodanej kefy na údržbu.

**Poznámka:** Kefku na údržbu používajte opatrne, aby ste sa neporanili.

- E2-4 — Vložte zadný valček z boku a potom otočte kryt zadného valčeka z odistenej polohy do zaistenej polohy, kým nezapadne na miesto.
- E2-5 — Poznámka: Čistiacu hlavu neoplachujte priamo vodou.
- E2-6 — Nainštalujte predné valčeky označené červenou a modrou farbou na správne strany hlavy. Stlačte ich oboma rukami a zarovnajte ich s hriadeľom predného valčeka. Pre správnu inštaláciu zatlačte dovnútra.

### E3 Čistenie čistiacej hlavy a potrubia na špinavú vodu

1. Vyberte zásobník na špinavú vodu a predné a zadné valčeky. Vypnite vysávač a stabilizujte telo spotrebiča.
2. Vyčistite štrbiny valčekov a potrubie na špinavú pomocou dodanej kefy na údržbu.
3. Nabíjacie kontakty utrite suchou handričkou.
4. Nainštalujte valčeky a zásobník na špinavú vodu na svoje miesto.

#### E3-1 — Nabíjacie kontakty

**Poznámka:** Čistiacu hlavu neoplachujte priamo vodou.

### E4 Čistenie podložky nabíjacej stanice

- E4-1 — Uchopte bočné rukoväti podložky a potiahnite smerom nahor.
- E4-2 — Podložku opláchnite vodou a po vysušení ju znova nainštalujte na svoje miesto.
- E4-3 — Poznámka: Vyberte a umyte iba podnos. Neumývajte žiadne iné časti nabíjacej dokovacej stanice.

### E5 Čistenie hlavnej jednotky a kombinovanej jednotky nádoby na prach

- E5-1 — Ak chcete odstrániť prach, stlačte tlačidlo uvoľnenia nádoby na prach a vyberte ju.
- E5-2 — Vyberte filter.
- E5-3 — Uchopte rukoväť a zdvihnite časti cyklónu.
- E5-4 — Zlikvidujte prach vo vnútri a nainštalujte časti cyklónu a filter späť do nádoby na prach.
- E5-5 — Neumývajte nádobu na prach, aby ste nepoškodili elektrické časti vo vnútri.

### E6 Čistenie kefy na rôzne povrchy

- E6-1 — Otočte hlavicu kefy spodnou stranou k vám. Hľadajte nečistoty vrátane vlasov a vlákien na hlave kefy alebo v ložiskách.
- E6-2 — Odstrihnite všetky vlasy zamotané na valci a odstráňte všetky nečistoty pomocou dodanej kefy na údržbu.

**Poznámka:** Kefku na údržbu používajte opatrne, aby ste sa neporanili.

### E7 Čistenie motorizovanej mini-kefy

- E7-1 — Držte kefu tak, aby zámok na strane smeroval k vám, a otočte zámok proti smeru hodinových ručičiek.
- E7-2 — Po odstránení uzamykacieho mechanizmu vyberte valček.
- E7-3 — Vyčistite valček priloženou kefkou na údržbu a potom valček umyte.
- E7-4 — Valček umiestnite zvisle a sušte ho aspoň 24 hodín, aby dôkladne vyschol.

**Poznámka:** Kefku na údržbu používajte opatrne, aby ste sa neporanili.

## ZÁKLADNÉ PARAMETRE

### Hlavná jednotka

Model	H1C1A
Menovitý vstup	25,75 V DC 1 A
Batéria	21,6 V/4000 mAh (TYP) Lítium-iónová batéria

### Dokovacia nabíjacia stanica

Model	MDS01HRR alebo MDS02HRR
Menovité vstupné napätie	220 - 240 V AC
Menovitá frekvencia	50 - 60 Hz
Menovitý vstup	0,6 A
Menovitý výstup	25,75 V DC 1 A
Batéria	21,6 V/4000 mAh (TYP) Lítium-iónová batéria

## WiFi špecifikácie

Služba	WiFi
Protokol	802.11b/g/n
Frekvenčný rozsah	2400 - 2483,5 MHz
Maximálny výstupný výkon	≤20 dBm

## BEŽNÉ PROBLÉMY

Problém	Riešenie
Na podlahe sú veľké flaky od vody, z čistiacej hlavice uniká voda, prípadne sa voda z podlahy nedá povysávať.	<ul style="list-style-type: none"><li>• Vyberte valčeky a zásobník na špinavú vodu, aby ste skontrolovali upchatie potrubia špinavej vody alebo výstupu nasávania a skontrolujte, či nie je filter upchatý alebo vlhký. Pred opätovným pokusom odstráňte všetky upchatia, vyčistite filter a uistite sa, či je zásobník na špinavú vodu a filter správne nainštalovaný.</li></ul>
Displej sa nerozsvieti a vysávač sa nedá spustiť.	<ul style="list-style-type: none"><li>• Nízka úroveň nabitia batérie. Pred použitím ju nabite.</li></ul>
Zásobník na špinavú vodu vyteká a filter je moký.	<ul style="list-style-type: none"><li>• Odstráňte a vyčistite dva snímače hladiny vody v zásobníku na špinavú vodu. Uistite sa, či telo spotrebiča nie je položené naplocho.</li></ul>
Počas používania je cítiť nepríjemný zápach.	<ul style="list-style-type: none"><li>• Vyčistite valčeky, zásobník na špinavú vodu a filter.</li></ul>
Pri čistení sa vytvára veľa bublín.	<ul style="list-style-type: none"><li>• Do zásobníka na čistú vodu nepridávajte čistiace alebo dezinfekčné prostriedky, ktoré spoločnosť Roborock neodporúča, ani nestriekajte takéto čistiace alebo dezinfekčné prostriedky na podlahu.</li></ul>
Keď je vysávač v dokovacej stanici, nenabíja sa.	<ul style="list-style-type: none"><li>• Skontrolujte nabíjacie kontakty na nabíjacej dokovacej stanici a príslušnú časť na tele spotrebiča.</li></ul>
Displej je zapnutý, ale tlačidlá nereagujú.	<ul style="list-style-type: none"><li>• Stlačením a podržaním tlačidla  na 10 sekúnd vynútite reštart vysávača.</li></ul>
Nedá sa pripojiť k Wi-Fi sieti.	<ul style="list-style-type: none"><li>• Wi-Fi je vypnuté. Obnovte Wi-Fi a skúste to znova.</li><li>• Signál Wi-Fi je slabý. Presuňte robota do oblasti s dobrým Wi-Fi príjmom.</li><li>• Neobvyklé pripojenie Wi-Fi. Obnovte Wi-Fi a stiahnite si najnovšiu mobilnú aplikáciu a skúste to znova.</li><li>• Nedá sa pripojiť k sieti Wi-Fi. Pri nastavení routera sa môže vyskytnúť chyba. Obráťte sa na zákaznícky servis spoločnosti Roborock.</li></ul>

Problém	Riešenie
Energia sa odoberá vždy, keď je vysávač v dokovacej stanici.	<ul style="list-style-type: none"> <li>• Vysávač odoberá energiu, keď je v dokovacej stanici, aby sa zachoval výkon batérie, ale spotreba energie je extrémne nízka.</li> </ul>
Čistiaca hlava nefunguje.	<ul style="list-style-type: none"> <li>• Motor čistiacej hlavy je možno veľmi horúci. Pred použitím počkajte, kým nebude teplota normálna.</li> <li>• Kontakt čistiacej hlavy môže byť znečistený. Utrite ho mäkkou suchou handričkou a skúste to znova.</li> </ul>
Znížená sila nasávania.	<ul style="list-style-type: none"> <li>• Nádoba na prach je plná alebo je upchatý filter. Použite po vyčistení nádoby na prach a filtra.</li> <li>• Čistiaca hlava môže byť upchatá. Odstráňte z nej všetky cudzie predmety.</li> </ul>

## VYHLÁSENIE O ZHODE EÚ

Spoločnosť Shenzhen Roborock Innovation Technology Co., Ltd. týmto vyhlasuje, že toto zariadenie je v súlade s platnými smernicami a európskymi normami a dodatkami. Úplné znenie vyhlásenia o zhode EÚ je k dispozícii na tejto internetovej adrese: <https://global.roborock.com/pages/compliance>

## INFORMÁCIE O WEEE

Správna likvidácia tohto produktu. Toto označenie znamená, že tento výrobok by nemal byť likvidovaný spolu s iným komunálnym odpadom v celej EÚ. Aby ste zabránili možnému poškodeniu životného prostredia alebo zdravia ľudí nekontrolovanou likvidáciou odpadu, recyklujte ho zodpovedne, aby ste podporili udržateľné opätovné použitie materiálových zdrojov. Na vrátenie použitého zariadenia použite systémy vrátenia a zberu alebo kontaktujte predajcu, od ktorého bol výrobok zakúpený. Môžu tento výrobok odovzdať na recykláciu bezpečnú pre životné prostredie.



## INFORMÁCIE O ZÁRUKU

Záručná doba závisí od zákonov krajiny, v ktorej sa výrobok predáva a za záruku zodpovedá predajca.

Záruka sa vzťahuje iba na chyby materiálu alebo vyhotovenia.

Záručné opravy smie vykonávať iba autorizované servisné stredisko. Pri reklamácií v rámci záruky je potrebné predložiť originálny doklad o zakúpení (s dátumom nákupu).

Záruka sa nevzťahuje na:

- Normálne opotrebovanie.
- Nesprávne použitie, napr. preťaženie spotrebiča, použitie neschváleného príslušenstva, použitie sily.
- Škody spôsobené vonkajšími vplyvmi.
- Škody spôsobené nedodržaním návodu na obsluhu, napr. pripojenie k nevhodnému sieťovému napájaniu alebo nedodržanie pokynov na inštaláciu.
- Čiastočne alebo úplne rozobraté spotrebiče.

## Informácie o likvidácii opotrebovaného elektrického zariadenia (súkromné domácnosti)

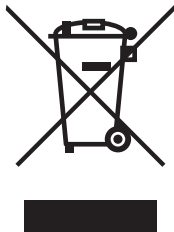

Tento symbol na produktoch a/alebo na priložených dokumentoch znamená, že sa pri likvidácii nesmú elektrické a elektronické zariadenia miešať so všeobecným domácim odpadom.

V záujme správneho obhospodarovania, obnovy a recyklácie odvezte, prosím, tieto produkty na určené zberné miesta, kde budú prijaté bez poplatku. V niektorých krajinách je možné tieto produkty vrátiť priamo miestnemu maloobchodu v prípade, ak si objednáte podobný nový výrobok.

Správna likvidácia týchto produktov pomôže ušetriť hodnotné zdroje a zabrániť možným negatívnym vplyvom na ľudské zdravie a prostredie, ktoré môžu inak vzniknúť v dôsledku nesprávneho zaobchádzania s odpadom. Bližšie informácie o najbližšom zbernom mieste získate na miestnom úrade.

V prípade nesprávnej likvidácie odpadu môžu byť uplatnené pokuty v súlade s platnou legislatívou.

### **Pre právnické osoby v Európskej únii**

Ak potrebujete zlikvidovať opotrebované elektrické a elektronické zariadenia, bližšie informácie získate od svojho miestneho predajcu alebo dodávateľa.

### **Informácie o likvidácii v krajinách mimo Európskej únie**

Tento symbol je platný len v Európskej únii. Ak si želáte zlikvidovať toto zariadenie, obráťte sa na miestny úrad alebo predajcu a poinformujte sa o správnom spôsobe likvidácie tohto typu odpadu.

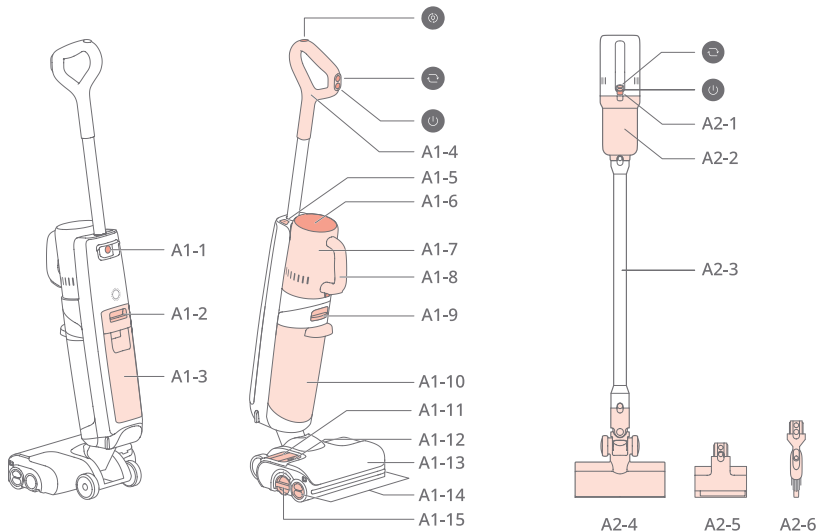
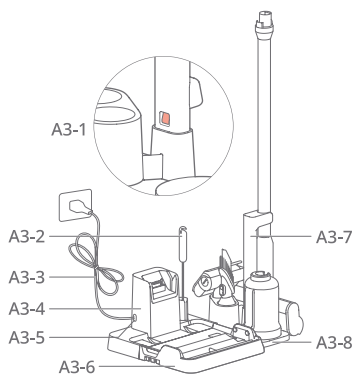
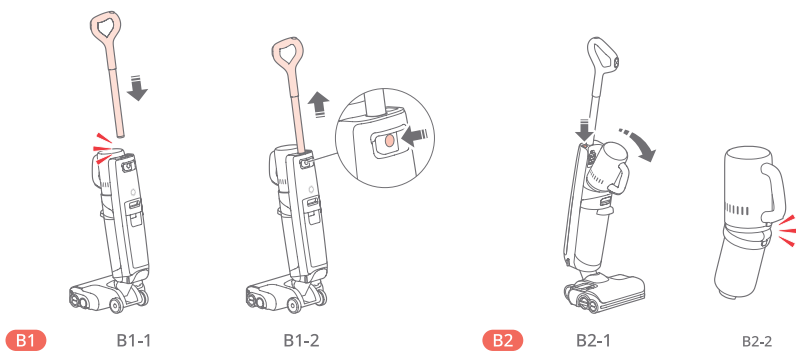
**A****A1****A2****A3****A4****B****B1**

B1-1

B1-2

**B2**

B2-1

B2-2

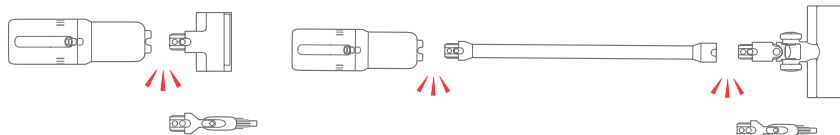

B2-3

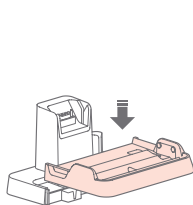

B3

B3-1

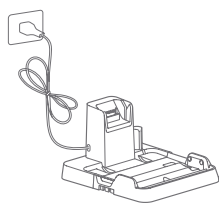

B3-2

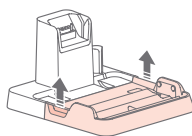

B3-3

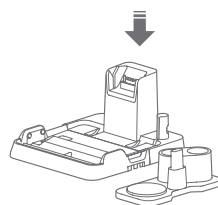

B4

B4-1

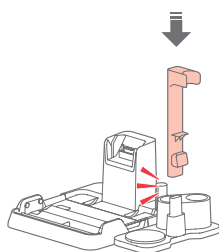

B4-2

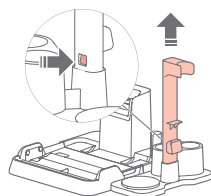

B4-3

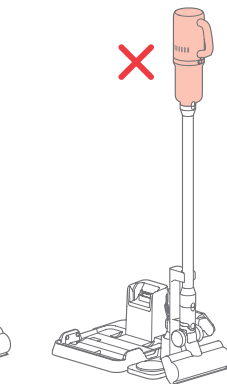
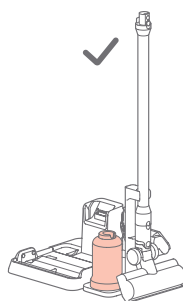

B4-4

**C**



C1

C1-1

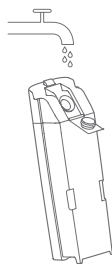

C1-2



C1-3

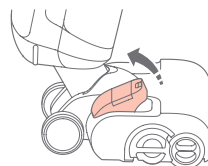

C2-1



C2-2



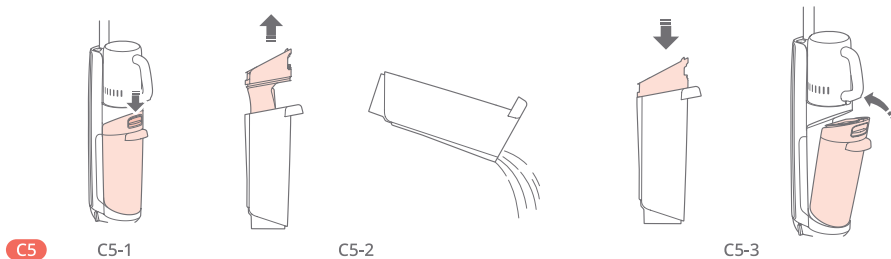
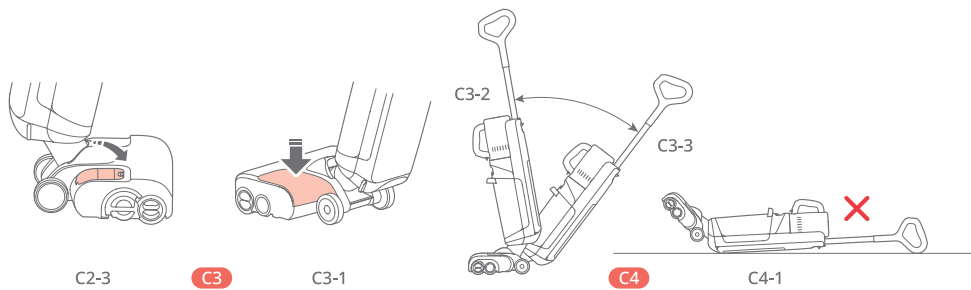

**D**

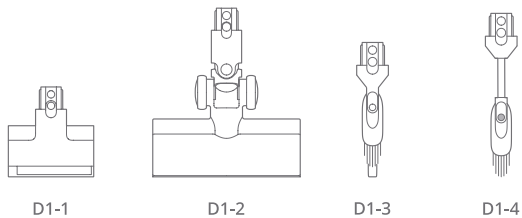

**E**

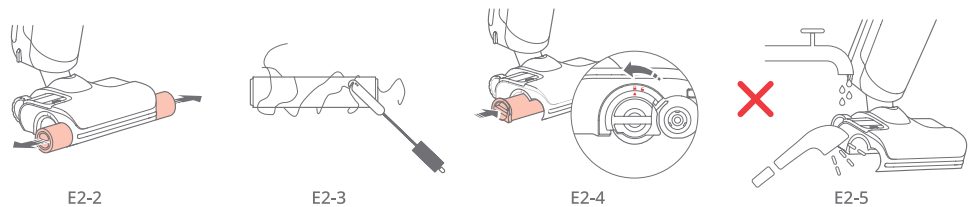
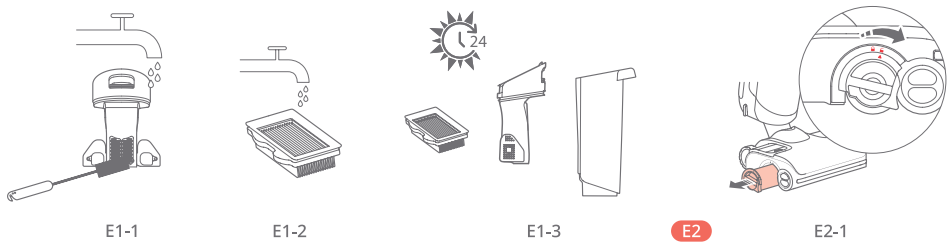
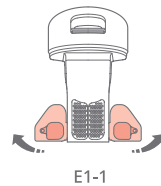

E

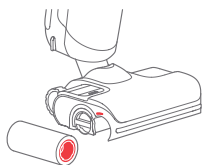

E2-6

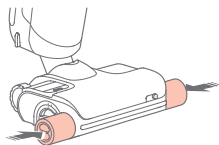

E3

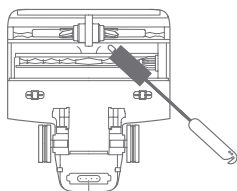

E3-1

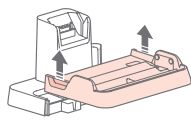

E4

E4-1

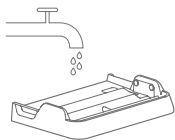

E4-2

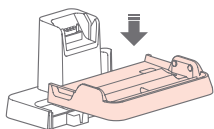

E4-3

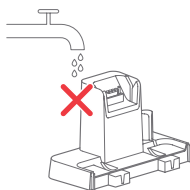

E5

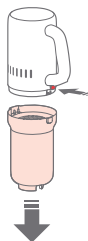

E5-1



E5-2

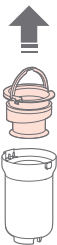

E5-3



E5-4



E5-5

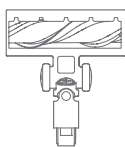

E6

E6-1

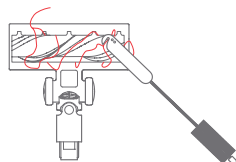

E6-2

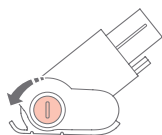

E7

E7-1

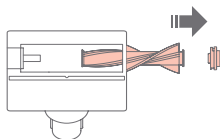

E7-2

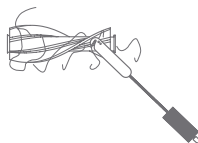

E7-3



E7-4



# OBSAH

<b>BEZPEČNOSTNÍ INFORMACE</b> .....	<b>7</b>
Omezení použití.....	7
Baterie a nabíjení.....	7
Přeprava.....	7
Poznámka.....	7
<b>PŘEHLED SPOTŘEBIČE</b> .....	<b>8</b>
Vysavač na mokré a suché vysávání.....	8
Vysavač.....	8
Nabíjecí dokovací stanice a stojan na příslušenství vysavače.....	8
Funkce displeje.....	8
<b>INSTALACE PRODUKTU</b> .....	<b>8</b>
Instalace vysavače pro mokré a suché vysávání .....	8
Instalace vysavače.....	8
Instalace nabíjecí dokovací stanice.....	8
Instalace úložného stojanu a příslušenství vysavače .....	8
<b>PŘIPOJENÍ K APLIKACI</b> .....	<b>9</b>
Stáhněte si aplikaci .....	9
Resetujte Wi-Fi.....	9
Přidejte zařízení.....	9
<b>POKYNY PRO POUŽÍVÁNÍ VYSAVAČE PRO MOKRÉ A SUCHÉ VYSÁVÁNÍ</b> .....	<b>9</b>
Plnění zásobníku na čistou vodu .....	9
Přidávání čistícího prostředku .....	9
Zajištění a odjištění.....	9
Spuštění vysavače.....	9
Přepínání režimů.....	9
Pohotovostní režim a vypnutí napájení.....	9
Přidávání a vypouštění vody .....	10
Vyprázdnění zásobníku na špinavou vodu .....	10
Nabíjení a samočištění.....	10
Sušení .....	10
Nastavení hlasových upozornění .....	10
<b>POKYNY PRO POUŽÍVÁNÍ VYSAVAČE</b> .....	<b>10</b>
Zapnutí a vypnutí napájení .....	10
Přepínání režimů.....	10
Volba čistící hlavy .....	10
<b>BĚŽNÁ ÚDRŽBA</b> .....	<b>10</b>
Údržba produktu .....	10
Čištění hlavní jednotky a těla spotřebiče.....	11
Čištění zásobníku na špinavou vodu a filtru.....	11
Čištění válečků.....	11
Čištění čistící hlavy a potrubí na špinavou vodu.....	11
Čištění podložky nabíjecí stanice .....	11
Čištění hlavní jednotky a kombinované jednotky nádoby na prach.....	11
Čištění kartáčku na různé povrchy.....	11
Čištění motorizovaného mini-kartáčku.....	11
<b>ZÁKLADNÍ PARAMETRY</b> .....	<b>12</b>
<b>BĚŽNÉ PROBLÉMY</b> .....	<b>12</b>
<b>PROHLÁŠENÍ O SHODĚ EU</b> .....	<b>13</b>
<b>INFORMACE O WEEE</b> .....	<b>13</b>
<b>INFORMACE O ZÁRUCE</b> .....	<b>13</b>

# BEZPEČNOSTNÍ INFORMACE

## Omezení použití

- Nepoužívejte tento vysavač ve venkovním, komerčním nebo průmyslovém prostředí. Je určen pouze k použití v domácnosti.
- Neskladujte vysavač nikde v autě, abyste zabránili vysokým nebo nízkým teplotám ovlivňujícím jeho životnost.
- Baterii tohoto vysavače nelze použít k nabíjení nebo vybití v prostředích s vysokou vlhkostí nebo teplotami nad 40 °C nebo pod 4 °C.
- Kartáček na údržbu používejte opatrně, abyste se neporanili. Uchovávejte mimo dosah dětí.
- Děti by měly být pod dozorem, aby se zajistilo, že si se spotřebičem nehrají.
- Tento spotřebič není určen k použití osobami (včetně dětí) se sníženými fyzickými, smyslovými nebo mentálními schopnostmi nebo nedostatkem zkušeností a znalostí, pokud nejsou pod dozorem nebo nejsou obeznámeny s pokyny týkajícími se používání spotřebiče osobou odpovědnou za jejich bezpečnost. (CB)
- Tento spotřebič mohou používat děti ve věku od 8 let a více a osoby se sníženými fyzickými, smyslovými nebo mentálními schopnostmi nebo nedostatkem zkušeností a znalostí, pokud jsou pod dozorem nebo byly poučeny o používání spotřebiče bezpečným způsobem a porozuměly nebezpečím zapojení. Děti si se spotřebičem nesmějí hrát. Čištění a uživatelskou údržbu nesmí provádět děti bez dozoru. (EU)
- Pro splnění požadavků na vystavení radiofrekvenčnímu záření by se měla mezi tímto zařízením a osobami během provozu udržovat vzdálenost 20 cm nebo více. Pro zajištění souladu se nedoporučují operace na bližší než tuto vzdálenost.
- Anténa použitá pro tento vysílač nesmí být umístěna společně s jinou anténou nebo vysílačem.
- Vlasy, volné oblečení, prsty a všechny části těla udržujte mimo otvory a pohyblivé části spotřebiče.
- Udržujte končetiny a domácí zvířata mimo dosah rotujících kartáčových hlav, abyste předešli zranění.
- Nedotýkejte se napájecího kabelu ani neobsluhujte spotřebič mokřkýma rukama, abyste předešli zraněním.
- Nevysávejte žádné hořící nebo kouřící látky (jako například nezhasnutý cigaretový nedopalek).
- Nevysávejte žádné tvrdé nebo ostré předměty (například stavební materiály, sklo a hřebíky).
- Tento výrobek se smí používat pouze v oblastech pod 3000 metrů nad mořem.

## Baterie a nabíjení

### VAROVÁNÍ

- Nenabíjejte baterie, které se nedají dobít.
- Tento produkt obsahuje baterie, které mohou vyměnit pouze kvalifikované osoby.
- K dobíjení baterie používejte pouze odnímatelnou napájecí jednotku roborock MDS01HRR nebo MDS02HRR dodanou s tímto produktem.
- Nepoužívejte žádné baterie třetích stran, napájecí adaptéry nebo dokovací stanice.
- Abyste snížily riziko zranění pohyblivými částmi, před servisem vypněte napájení.
- Nerozebírejte, neopravujte ani neupravujte baterii, napájecí adaptér ani dokovací stanici.
- Nenabíjejte vysavač ani neinstalujte dokovací stanici v blízkosti zdrojů tepla nebo ve vlhkých prostorech (jako jsou radiátory nebo koupelny).
- Neutírejte napájecí kabel nebo dokovací stanici vlhkou tkaninou, ani se jich nedotýkejte mokřkýma rukama.
- Pokud je napájecí kabel poškozený nebo zlomený, okamžitě jej přestaňte používat a kontaktujte servisní středisko.
- Pokud nebudete vysavač používat delší dobu, úplně jej nabijte, odpojte napájení a umístěte jej na chladné a suché místo.
- Dbejte na to, abyste jej nabíjeli jednou za tři měsíce, abyste zabránili úplnému vybití.

## Přeprava

- Doporučuje se přepravovat vysavač v jeho původním obalu.

## Poznámka

- Opláchněte filtr nejméně jednou měsíčně vodou z vodovodu. Podrobnosti naleznete v části „Údržba“.

## A PŘEHLED SPOTŘEBIČE

### A1 Vysavač na mokré a suché vysávání

- — **Samočištění**
  - Stiskněte: Standardní režim
  - Stiskněte a podržte na 2 sekundy: Režim DEEP
- ➔ — **Režim výměny**
  - Stiskněte: Přepnutí do režimu AUTO/MAX/Floor Drying/ECO
- ⏻ — **Napájení**
  - Stiskněte: Spuštění/Pozastavení
  - Stiskněte a podržte na 2 sekundy: Vypnutí napájení
  - Stiskněte během nabíjení: Spuštění/Zastavení

- A1-1 — Uvolnění rukojeti
- A1-2 — Uvolnění zásobníku čisté vody
- A1-3 — Zásobník čisté vody
- A1-4 — Rukojeť
- A1-5 — Uvolnění hlavní jednotky
- A1-6 — LED displej
- A1-7 — Hlavní jednotka
- A1-8 — Rukojeť hlavní jednotky
- A1-9 — Uvolnění zásobníku špinavé vody
- A1-10 — Zásobník špinavé vody
- A1-11 — Zásobník na čisticí prostředek
- A1-12 — Uvolnění zásobníku na čisticí prostředek
- A1-13 — Čisticí hlava
- A1-14 — Přední válečky
- A1-15 — Zadní váleček

### A2 Vysavač

- ➔ — **Režim výměny**
  - Stiskněte: Přepnutí do režimu AUTO/MAX
- ⏻ — **Napájení**
  - Stiskněte: Spuštění/Pozastavení
  - Stiskněte a podržte na 2 sekundy: Vypnutí napájení

- A2-1 — Uvolnění nádoby na prach
- A2-2 — Nádobna na prach
- A2-3 — Hubice
- A2-4 — Kartáček na různé povrchy
- A2-5 — Motorizovaný mini-kartáček
- A2-6 — Čisticí hlava 2 v 1

### A2 Nabíjecí dokovací stanice a stojan na příslušenství vysavače

- A3-1 — Spona na hubici
- A3-2 — Kartáček na údržbu
- A3-3 — Napájecí kabel
- A3-4 — Tělo nabíjecí stanice
- A3-5 — Nabíjecí port
- A3-6 — Podložka nabíjecí stanice
- A3-7 — Držák hubice
- A3-8 — Úložný stojan na příslušenství vysavače

### A4 Funkce displeje

- A4-1 — Úroveň znečištění
- A4-2 — Režim ECO
- A4-3 — Režim sušení podlahy
- A4-4 — Úroveň baterie
- A4-5 — WiFi
- A4-6 — Prázdný zásobník na čistou vodu

- A4-7 — Režim AUTO
- A4-8 — Režim MAX
- A4-9 — Sušení
- A4-10 — Samočištění
- A4-11 — WiFi
  - Nesvití: WiFi je vypnuta
  - Pomalu bliká: Čeká na připojení
  - Rychle bliká: Připojování
  - Svítí: WiFi je připojena
- A4-12 — Nabíjení
- A4-13 — Zásobník na špinavou vodu je plný
- A4-14 — Chyba

## B INSTALACE PRODUKTU

### B1 Instalace vysavače pro mokré a suché vysávání

- B1-1 — Zasuňte rukojeť do těla vysavače, dokud nezapadne na místo. Tlačítko ● by mělo směřovat dopředu.
- B1-2 — Chcete-li demontovat rukojeť, zatáhněte rukojeť a současně stiskněte tlačítko uvolnění rukojeti na zadní straně těla vysavače.

### B2 Instalace vysavače

- B2-1 — Vyjměte hlavní jednotku z vysavače: Jednou rukou stiskněte tlačítko uvolnění hlavní jednotky, přičemž uchopíte rukojeť hlavní jednotky a druhou rukou ji silně zatáhněte směrem dolů.
- B2-2 — Sestavte hlavní jednotku a kombinovanou jednotku nádoby na prach: Umístěte filtr nádoby na prach pravou stranou nahoru a zarovnejte napájecí port hlavní jednotky s kovovým kontaktem na nádobě na prach. Potom zatlačte rukojeť hlavní jednotky dolů, dokud nezapadne na místo.
- B2-3 — Připojení hlavní jednotky a kombinované jednotky nádoby na prach s příslušenstvím.  
Metoda 1: Připojte jednotku k čisticí hlavě.  
Metoda 2: Nejprve připojte jednotku k hubici a poté připojte čisticí hlavu.

### B3 Instalace nabíjecí dokovací stanice

- B3-1 — Zarovnejte zásobník nabíjecí dokovací stanice s tělem nabíjecí dokovací stanice, zatlačte dolů a ujistěte se, zda jsou pevně zajištěny.
- B3-2 — Připojte napájecí kabel do boční strany nabíjecí dokovací stanice a připojte jej.
- B3-3 — Chcete-li nabíjecí dokovací stanici rozebrat, uchopte boční rukojeť zásobníku a zatáhněte směrem nahoru.

### B4 Instalace úložného stojanu a příslušenství vysavače

- B4-1 — Položte úložný stojan na podlahu, zarovnejte jeho spojovací bod s pravou stranou nabíjecí dokovací stanice a nainstalujte nabíjecí stanici shora dolů.
- B4-2 — Vložte držák hubice do otvoru na odkládacím stojanu, dokud nezacvakne na místo.
- B4-3 — Chcete-li držák vyjmout, stiskněte sponu na zadní straně a přetáhněte držák nahoru.
- B4-4 — Uchovujte veškeré příslušenství.

**Poznámka:** Hlavní jednotku a kombinovanou jednotku nádoby na prach neskładujte na vrchní části hubice, aby nespadla.

## PŘIPOJENÍ K APLIKACI

### 1 Stáhněte si aplikaci

Vyhledejte „Roborock“ v App Store nebo Google Play, nebo naskenujte níže uvedený QR kód a poté aplikaci stáhněte a nainstalujte.



### 2 Resetujte Wi-Fi

- Držte zařízení ve vodorovné poloze a stisknutím tlačítka a. rozsvítíte displej a přejdete do pohotovostního režimu.
- Stiskněte a podržte tlačítka a , dokud neuslyšíte hlasové upozornění „Resetting WiFi (Resetování WiFi)“. Resetování je dokončeno, když WiFi indikátor pomalu bliká. Vysavač pak počká na připojení.

**Poznámka:** Pokud se mobilnímu telefonu nepodaří připojit k vysavači, protože se změnila konfigurace routeru, zapomenete heslo nebo z jiných důvodů, resetujte WiFi a znovu přidejte své zařízení.

### 3 Přidejte zařízení

Otevřete aplikaci Roborock, poklepejte na tlačítko „Scan to Connect (Naskenovat pro připojení)“ na domovské stránce a přidejte zařízení podle pokynů v aplikaci.

#### **Poznámky:**

- Skutečný postup se může lišit v důsledku probíhajících aktualizací aplikací. Postupujte podle pokynů v aplikaci.
- Podporována je pouze 2,4 GHz Wi-Fi síť.
- Pokud vysavač čeká na připojení více než půl hodiny, Wi-Fi se automaticky deaktivuje. Pokud se potřebujete znovu připojit, než budete pokračovat, resetujte Wi-Fi.
- Během aktualizace firmwaru neodpojujte hlavní jednotku z vysavače pro mokré a suché vysávání, jinak aktualizace selže.

## 🗨️ POKYNY PRO POUŽÍVÁNÍ VYSAVAČE PRO MOKRÉ A SUCHÉ VYSÁVÁNÍ

### C1 Plnění zásobníku na čistou vodu

- C1-1 — Stiskněte tlačítko uvolnění zásobníku na čistou vodu a vyjměte zásobník.
- C1-2 — Otevřete kryt, naplňte zásobník vodou z vodovodu a poté jej pevně zavřete. Hladina vody by neměla přesáhnout rysku MAX.

**Poznámka:** Abyste předešli deformaci zásobníku na čistou vodu, používejte pouze studenou vodu.

- C1-3 — Nakloňte zásobník na čistou vodu, nainstalujte spodní část na místo a poté jej jemně zatlačte dovnitř, abyste jej zajistili na místě.

### C2 Přidávání čisticího prostředku

- C2-1 — Stiskněte tlačítko uvolnění zásobníku na čisticí prostředek a vyjměte zásobník.
- C2-2 — Otevřete zásobník na čisticí prostředek, naplňte jej čisticím prostředkem a poté jej pevně zavřete.
- C2-3 — Znovu nainstalujte zásobník s čisticím prostředkem.

#### **Poznámky:**

- Zásobník na čisticí prostředek vyžaduje doplnění po přibližně 20 zásobnících čisté vody.
- Vyjměte nebo vyprázdněte zásobník na čisticí prostředek, pokud se čisticí prostředek považuje za nepotřebný.
- Abyste předešli korozi nebo poškození, nepoužívejte žádné dezinfekční prostředky a používejte pouze čisticí prostředek doporučený společností Roborock.

### C3 Zajištění a odjštění

- C3-1 — Poklepejte na stranu čisticí hlavy bez zásobníku s čisticím prostředkem a zatlačením rukojeti zajistíte čisticí hlavu nebo zatažením rukojeti čisticí hlavu odjistíte.

#### C3-2 — Zajištěno

#### C3-2 — Odjštěno

### C3 Spuštění vysavače

Odjistěte čisticí hlavu a stisknutím tlačítka spustíte vysavač.

#### **Poznámky:**

- Čisticí hlava nefunguje, když je zajištěna. Nejprve ji odjistěte.
- Stisknutím tlačítka můžete spustit sušení pouze tehdy, když se vysavač nabíjí.

### C4-1 — Upozornění

Abyste zabránili úniku špinavé vody, nepokládejte tělo spotřebiče naplocho ani jej nenaklánějte o více než 60°, když je zásobník na špinavou vodu na svém místě.

## Přepínání režimů

Mačknutím tlačítka přepnete do režimu AUTO, MAX, sušení podlahy nebo ECO. Na displeji se zobrazí ikona aktuálního režimu.

**Poznámka:** Režim sušení podlahy slouží k odstraňování čisté vody z vlhkého prostředí, jako jsou koupelny. Neměl by se používat, pokud hladina vody přesahuje 10 mm.

## Pohotovostní režim a vypnutí napájení

- Když je vysavač v provozu, stisknutím tlačítka ho pozastavíte a přepnete do pohotovostního režimu.
- V pohotovostním režimu můžete čisticí hlavu zajistit a vysavač položit na podlahu kolmo.
- Zajistěte čisticí hlavu a stisknutím a podržením tlačítka na 2 sekundy vysavač vypnete. Pokud vysavač necháte nečinný 5 minut v pohotovostním režimu, automaticky se vypne.

**Poznámka:** Nastavení v aplikaci můžete upravit tak, aby se po odjštění čisticí hlavy umožnilo automatické obnovení provozu.

## Přidávání a vypouštění vody

Když je zásobník na špinavou vodu plný nebo je zásobník na čistou vodu prázdný během používání, vysavač vydá zvuková a vizuální upozornění. Před pokračováním přidejte vodu do zásobníku na čistou vodu nebo vyprázdněte zásobník na špinavou vodu.

### **C5** Vyprázdnění zásobníku na špinavou vodu

- C5-1** — Stiskněte tlačítko uvolnění zásobníku na špinavou vodu a vyjměte zásobník.
- C5-2** — Jednou rukou pevně uchopte rukojeť, jemně nadzvedněte kryt a poté vylijte špinavou vodu.
- C5-3** — Znovu nainstalujte kryt, nakloňte zásobník na špinavou vodu, nainstalujte spodní část na místo a poté jej jemně zatlačte dovnitř, abyste jej zajistili na místě.

## Nabíjení a samočištění

1. Zajistěte čisticí hlavu a umístěte vysavač do nabíjecí základny. Hlasové upozornění „Charging (Nabíjení)“ signalizuje, že se vysavač nabíjí.
2. Stisknutím tlačítka  spustíte standardní samočištění. Stisknutím a podržením tlačítka na 2 sekundy přepnete do režimu hlubokého samočištění.
3. Po dokončení samočištění vyprázdněte zásobník na špinavou vodu, abyste zabránili vzniku zápachu.

### **Poznámky:**

- Produkt je vybaven vestavěnou vysoce výkonnou lithium-iontovou dobíjecí baterií. Chcete-li zachovat výkon baterie, udržte produkt nabitý pro běžné používání.
- Po použití vysavač vždy umístěte na nabíjecí dokovací stanici, abyste předešli skvrnám od vody.

## Sušení

Sušení se spustí automaticky po dokončení samočištění. Chcete-li ručně spustit nebo zastavit sušení, stiskněte tlačítko  na vysavači v dokovací stanici.

## Nastavení hlasových upozornění

Připojte se k aplikaci a upravte hlasitost hlasových upozornění.

## **D** POKYNY PRO POUŽÍVÁNÍ VYSAVAČE

### Zapnutí a vypnutí napájení

Stisknutím tlačítka  spustíte vysavač a jeho opětovným stisknutím jej pozastavíte. Stisknutím a podržením tlačítka na 2 sekundy vysavač vypnete.

### Přepínání režimů

Mačkáním tlačítka  přepnete do režimu AUTO a MAX. Na displeji se zobrazí ikona aktuálního režimu.

### **D1** Volba čisticí hlavy

- D1-1** — Motorizovaný mini-kartáček  
**D1-2** — Kartáček na různé povrchy  
**D1-3** — Štěrbínový nástavec  
**D1-4** — Kartáček na prach

**Motorizovaný mini-kartáček:** K odstranění prachu z měkkých podložek matrací nebo pohovek.

**Kartáček na různé povrchy:** K odstranění prachu z koberců s nízkým a středním vlasem. Může se použít i na dlaždice nebo jiné podlahové povrchy.

**Čisticí hlava 2 v 1 (štěrbínový nástavec):** K odstranění prachu z mezer v zárubních dveří.

**Čisticí hlava 2 v 1 (kartáček na prach):** K odstranění prachu ze stolů nebo tkanin.

Přepínání mezi štěrbinovým nástavcem a kartáčkem na prach: Stiskněte zajišťovací západku ve spodní části čisticí hlavy 2 v 1 a zatáhněte za hlavu směrem dolů, dokud nezapadne na místo. Čisticí hlava je přepnutá na kartáček na prach. Stiskněte západku a zatlačte hlavu nahoru, abyste odkryli hlavu štěrbinového nástavce. Čisticí hlava je přepnutá na štěrbinový nástavec.

### **Poznámky:**

- K sušení podlahy nepoužívejte žádnou čisticí hlavu.
- Nedotýkejte se rotující části čisticí hlavy.
- Pokud zjistíte, že některé textilní povrchy jsou rozmazané nebo se ukazuje, že čištění pomocí motorizovaného mini-kartáčku je náročné, použijte čisticí hlavu 2 v 1.
- Motorizovaný mini-kartáček nepoužívejte k čištění kůže, technických tkanin nebo hedvábných povrchů, aby nedošlo k poškrábání.
- Před vysáváním leštěných podlah zkontrolujte čisticí hlavu, zda neobsahuje cizí předměty, abyste předešli poškrábání.
- Pokud zjistíte, že se vaše vyleštěné podlahy při čištění pomocí kartáčku na různé povrchy nerovnoměrně leští, otřete podlahy vlhkým hadříkem a naneste vhodný podlahový vosk.

## **E** BĚŽNÁ ÚDRŽBA

Chcete-li zachovat optimální výkon produktu, podívejte se na následující tabulku týkající se běžné údržby.

Díly	Početnost údržby	Početnost výměny
Váleček	2 – 4 týdny	6 – 12 měsíců
Filtr (zásobník na špinavou vodu)	1 měsíc	6 – 12 měsíců
Filtr (nádobna na prach)	1 měsíc	6 – 12 měsíců
Čisticí hlava a vodovodní potrubí pro špinavou vodu	1 měsíc	Není uvedeno
Zásobník na špinavou vodu	1 měsíc	Není uvedeno
Snímač hladiny špinavou vody	1 měsíc	Není uvedeno
Podložka nabíjecí dokovací stanice	Podle potřeby	Není uvedeno
Nabíjecí kontakty	1 měsíc	Není uvedeno
Nádobna na prach	1 měsíc	Není uvedeno
Kartáček na různé povrchy	1 měsíc	Není uvedeno
Motorizovaný mini-kartáček	1 měsíc	Není uvedeno

## Údržba produktu

Pokud se tento výrobek delší dobu nepoužívá, před uložením na chladném a suchém místě jej zcela nabijte a odpojte ze sítě. Neumísťujte výrobek na vlhká místa nebo na přímé sluneční světlo. Nabíjejte jej alespoň jednou za 3 měsíce, abyste předešli nadměrnému vybití.

## Čištění hlavní jednotky a těla spotřebiče

Otřete a vyčistěte hlavní jednotku a tělo spotřebiče měkkým a suchým hadříkem. Před čištěním odpojte napájecí zdroj a vypněte vysavač.

### E1 Čištění zásobníku na špinavou vodu a filtru

E1-1 — Vyjměte zásobník na špinavou vodu, vytáhněte kryt a otevřete snímače hladiny vody. Vyčistěte díly dodaným údržbovým kartáčkem, opláchněte je studenou vodou a poté zaklapněte snímače hladiny vody zpět na místo.

E1-2 — Vyjměte filtr z krytu zásobníku na špinavou vodu a odstraňte z něj všechny nečistoty. Pokud je filtr špinavý, opláchněte jej studenou vodou a poté vytřeste zbylou vodu.

E1-3 — Nechte všechny části vyschnout až 24 hodin a nainstalujte je zpět na místo.

#### Poznámky:

- V případě potřeby použijte druhý filtr.
- Nedotýkejte se filtru rukama, kartáči nebo ostrými předměty, abyste předešli poškození filtru.

### E2 Čištění válečků

1. Vyjměte vysavač z nabíjecí základny a vypněte jej. Stabilizujte tělo spotřebiče.

E2-1 — Otočte kryt zadního válečku do odjištěné polohy a vytáhněte zadní váleček směrem ven.

E2-2 — Stiskněte levý a pravý přední váleček oběma rukama a vytáhněte je směrem ven.

E2-3 — Odstráňte všechny vlasy zamotané na válečcích a odstraňte veškeré nečistoty pomocí dodaného kartáčku na údržbu.

**Poznámka:** Kartáček na údržbu používejte opatrně, abyste se neporanili.

E2-4 — Vložte zadní váleček z boku a potom otočte kryt zadního válečku z odjištěné polohy do zajištěné polohy, dokud nezapadne na místo.

E2-5 — Poznámka: Čističí hlavu neoplachujte přímo vodou.

E2-6 — Nainstalujte přední válečky označené červenou a modrou barvou na správné strany hlavy. Stiskněte je oběma rukama a zarovnejte je s hřídelí předního válečku. Pro správnou instalaci zatlačte dovnitř.

### E3 Čištění čistící hlavy a potrubí na špinavou vodu

1. Vyjměte zásobník na špinavou vodu a přední a zadní válečky. Vypněte vysavač a stabilizujte tělo spotřebiče.
2. Vyčistěte štěrby válečků a potrubí na špinavou vodu pomocí dodaného kartáčku na údržbu.
3. Nabíjecí kontakty otřete suchým hadříkem.
4. Nainstalujte válečky a zásobník na špinavou vodu na své místo.

#### E3-1 — Nabíjecí kontakty

**Poznámka:** Čističí hlavu neoplachujte přímo vodou.

### E4 Čištění podložky nabíjecí stanice

E4-1 — Uchopte boční rukojeti podložky a zatáhněte směrem nahoru.

E4-2 — Podložku opláchněte vodou a po vysušení ji znovu nainstalujte na své místo.

E4-3 — Poznámka: Vyjměte a omyjte pouze podnos. Nemyjte žádné jiné části nabíjecí dokovací stanice.

### E5 Čištění hlavní jednotky a kombinované jednotky nádoby na prach

E5-1 — Chcete-li odstranit prach, stiskněte tlačítko uvolnění nádoby na prach a vyjměte ji.

E5-2 — Vyjměte filtr.

E5-3 — Uchopte rukojeť a zvedněte části cyklonu.

E5-4 — Zlikvidujte prach uvnitř a nainstalujte části cyklonu a filtr zpět do nádoby na prach.

E5-5 — Nemyjte nádobu na prach, abyste nepoškodili elektrické části uvnitř.

### E6 Čištění kartáčku na různé povrchy

E6-1 — Otočte hlavici kartáčku spodní stranou k vám. Hleďte nečistoty včetně vlasů a vláken na hlavě kartáčku nebo v ložiskách.

E6-2 — Odstráňte všechny vlasy zamotané na válci a odstraňte veškeré nečistoty pomocí dodaného kartáčku na údržbu.

**Poznámka:** Kartáček na údržbu používejte opatrně, abyste se neporanili.

### E7 Čištění motorizovaného mini-kartáčku

E7-1 — Držte kartáček tak, aby zámek na straně směřoval k vám, a otočte zámek proti směru hodinových ručiček.

E7-2 — Po odstranění uzamykacího mechanismu vyjměte váleček.

E7-3 — Vyčistěte váleček přiloženým kartáčkem na údržbu a poté váleček omyjte.

E7-4 — Váleček umístěte svisle a sušte jej alespoň 24 hodin, aby důkladně vyschl.

**Poznámka:** Kartáček na údržbu používejte opatrně, abyste se neporanili.



## ZÁKLADNÍ PARAMETRY

### Hlavní jednotka

Model	H1C1A
Jmenovitý vstup	25,75 V DC 1 A
Baterie	21,6 V/4000 mAh (TYP) Lithium-iontová baterie

### Dokovací nabíjecí stanice

Model	MDS01HRR nebo MDS02HRR
Jmenovité vstupní napětí	220 - 240 V AC
Jmenovitá frekvence	50 - 60 Hz
Jmenovitý vstup	0,6 A
Jmenovitý výstup	25,75 V DC 1 A
Baterie	21,6 V/4000 mAh (TYP) Lithium-iontová baterie

## WiFi specifikace

Služba	WiFi
Protokol	802.11b/g/n
Frekvenční rozsah	2400 - 2483,5 MHz
Maximální výstupní výkon	≤20 dBm

## BĚŽNÉ PROBLÉMY

Problém	Řešení
Na podlaze jsou velké fleky od vody, z čističe hlavice uniká voda, případně se voda z podlahy nedá vysát.	<ul style="list-style-type: none"><li>• Vyměňte válečky a zásobník na špinavou vodu, abyste zkontrolovali ucpaní potrubí špinavé vody nebo výstupu sání a zkontrolujte, zda není filtr ucpaný nebo vlhký. Před opětovným pokusem odstraňte všechna ucpaní, vyčistěte filtr a ujistěte se, zda je zásobník na špinavou vodu a filtr správně nainstalován.</li></ul>
Displej se nerozsvítí a vysavač nelze spustit.	<ul style="list-style-type: none"><li>• Nízká úroveň nabití baterie. Před použitím ji nabijte.</li></ul>
Zásobník na špinavou vodu vytéká a filtr je mokrá.	<ul style="list-style-type: none"><li>• Odstraňte a vyčistěte dva snímače hladiny vody v zásobníku na špinavou vodu. Ujistěte se, zda tělo spotřebiče není položeno naplocho.</li></ul>
Během používání je cítit nepříjemný zápach.	<ul style="list-style-type: none"><li>• Vyčistěte válečky, zásobník na špinavou vodu a filtr.</li></ul>
Při čištění se vytváří spousta bublin.	<ul style="list-style-type: none"><li>• Do zásobníku na čistou vodu nepřidávejte čisticí nebo dezinfekční prostředky, které společnost Roborock nedoporučuje, ani nestříkejte takové čisticí nebo dezinfekční prostředky na podlahu.</li></ul>
Když je vysavač v dokovací stanici, nenabíjí se.	<ul style="list-style-type: none"><li>• Zkontrolujte nabíjecí kontakty na nabíjecí dokovací stanici a příslušnou část na těle spotřebiče.</li></ul>
Displej je zapnutý, ale tlačítka nereagují.	<ul style="list-style-type: none"><li>• Stisknutím a podržením tlačítka  na 10 vteřin vynutíte restart vysavače.</li></ul>
Nelze se připojit k Wi-Fi síti.	<ul style="list-style-type: none"><li>• Wi-Fi je vypnuta. Obnovte Wi-Fi a zkuste to znovu.</li><li>• Signál Wi-Fi je slabý. Přesuňte robota do oblasti s dobrým Wi-Fi příjmem.</li><li>• Neobvyklé připojení Wi-Fi. Obnovte Wi-Fi a stáhněte si nejnovější mobilní aplikaci a zkuste to znovu.</li><li>• Nedá se připojit k síti Wi-Fi. Při nastavení routeru se může vyskytnout chyba. Obráťte se na zákaznický servis společnosti Roborock.</li></ul>

Problém	Řešení
Energie se odečítá vždy, když je vysavač v dokovací stanici.	<ul style="list-style-type: none"> <li>• Vysavač odečítá energii, když je v dokovací stanici, aby se zachoval výkon baterie, ale spotřeba energie je extrémně nízká.</li> </ul>
Čisticí hlava nefunguje.	<ul style="list-style-type: none"> <li>• Motor čisticí hlavy je možná velmi horký. Před použitím počkejte, až nebude teplota normální.</li> <li>• Kontakt čisticí hlavy může být znečištěný. Otřete jej měkkým suchým hadříkem a zkuste to znovu.</li> </ul>
Snížená síla sání.	<ul style="list-style-type: none"> <li>• Nádoba na prach je plná nebo je ucpaný filtr. Použijte po vyčištění nádoby na prach a filtru.</li> <li>• Čisticí hlava může být ucpaná. Odstraňte z ní všechny cizí předměty.</li> </ul>

## PROHLÁŠENÍ O SHODĚ EU

Společnost Shenzhen Roborock Innovation Technology Co., Ltd. tímto prohlašuje, že toto zařízení je v souladu s platnými směrnici a evropskými normami a dodatky. Úplné znění EU prohlášení o shodě je k dispozici na této internetové adrese: <https://global.roborock.com/pages/compliance>

## INFORMACE O WEEE

Správná likvidace tohoto produktu. Toto označení znamená, že tento výrobek by neměl být likvidován spolu s jiným komunálním odpadem v celé EU. Abyste zabránili možnému poškození životního prostředí nebo zdraví lidí nekontrolovanou likvidací odpadu, recyklujte jej zodpovědně, abyste podpořili udržitelné opětovné použití materiálových zdrojů. K vrácení použitého zařízení použijte systémy vrácení a sběru nebo kontaktujte prodejce, od kterého byl výrobek zakoupen. Mohou tento výrobek předat k recyklaci bezpečně pro životní prostředí.



## INFORMACE O ZÁRUCE

Záruční doba závisí na zákonech země, ve které se výrobek prodává a za záruku odpovídá prodejce. Záruka se vztahuje pouze na vady materiálu nebo provedení.

Záruční opravy smí provádět pouze autorizované servisní středisko. Při reklamaci v rámci záruky je třeba předložit originální doklad o zakoupení (s datem nákupu).

Záruka se nevztahuje na:

- Normální opotřebování.
- Nesprávné použití, např. přetížení spotřebiče, použití neschváleného příslušenství, použití síly.
- Škody způsobené vnějšími vlivy.
- Škody způsobené nedodržením návodu k obsluze, např. připojení k nevhodnému síťovému napájení nebo nedodržení pokynů k instalaci.
- Částečně nebo zcela rozebrané spotřebiče.

## Informace o likvidaci opotřebeného elektrického zařízení (domácnosti)

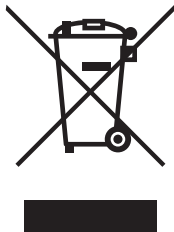

Tento symbol na produktech a/nebo na příložených dokumentech znamená, že se při likvidaci nesmí elektrická a elektronická zařízení míchat s obecným domácím odpadem.

V zájmu správného hospodaření, obnovy a recyklace odveďte prosím tyto produkty na určená sběrná místa, kde budou přijaty bez poplatku. V některých zemích je možné tyto produkty vrátit přímo místnímu maloobchodu v případě, pokud si objednáte podobný nový výrobek.

Správná likvidace těchto produktů pomůže ušetřit hodnotné zdroje a zabránit možným negativním dopadům na lidské zdraví a prostředí, které mohou jinak vzniknout v důsledku nesprávného zacházení s odpadem. Bližší informace o nejbližším sběrném místě získáte na místním úřadě.

Při nesprávné likvidaci odpadu mohou být uplatněny pokuty v souladu s platnou legislativou.

### **Pro právnícké osoby v Evropské unii**

Pokud potřebujete likvidovat elektrická a elektronická zařízení, bližší informace získáte od svého místního prodejce nebo dodavatele.

### **Informace o likvidaci v zemích mimo Evropskou unii**

Tento symbol je platný jen v Evropské unii. Pokud si přejete zlikvidovat toto zařízení, obraťte se na místní úřad nebo prodejce a informujte se o správném způsobu likvidace tohoto typu odpadu.

**Servisné stredisko pre SR:**

SWISS spol. s r. o.  
Pestovateľská 13 – areál OC Korzo 821 04 Bratislava  
Tel. č.: 02/6720 2080  
Fax č.: 02/6720 2081  
[servis@swisservice.sk](mailto:servis@swisservice.sk)

**Servisní středisko pro ČR:**

SWISS CZ s.r.o.  
Pavlovická 272/18, 779 00 Olomouc Česká Republika  
Tel. č.: +420 5816 94 000  
Fax č.: +420 5816 94 001  
[olomouc@swisscz.cz](mailto:olomouc@swisscz.cz)

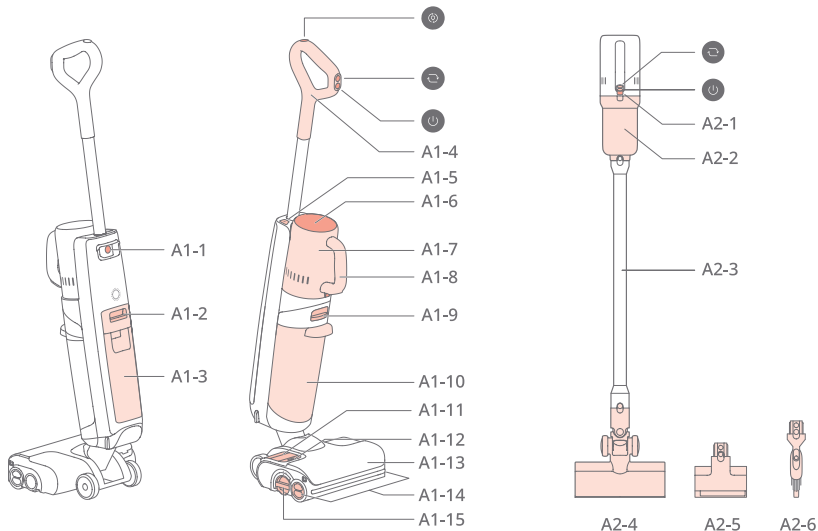
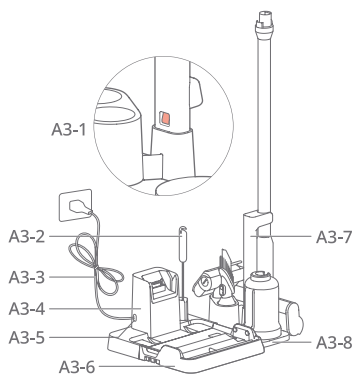
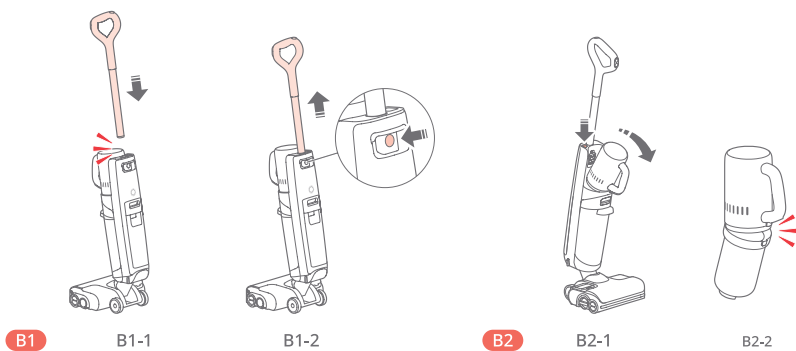
**A****A1****A2****A3****A4****B****B1**

B1-1

B1-2

**B2**

B2-1

B2-2

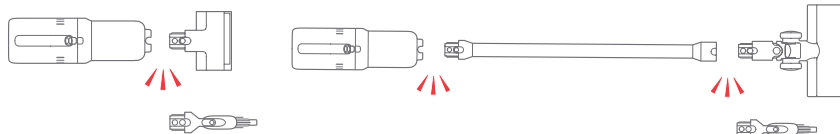

B2-3

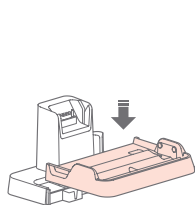

B3

B3-1

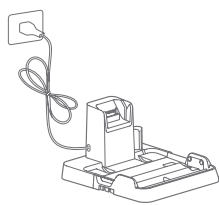

B3-2

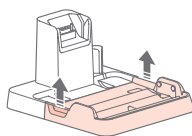

B3-3

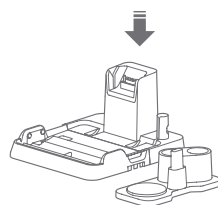

B4

B4-1

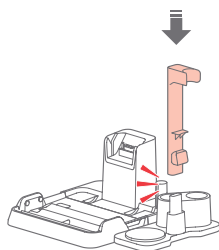

B4-2

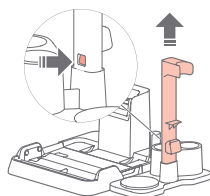

B4-3

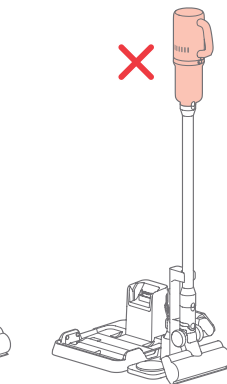
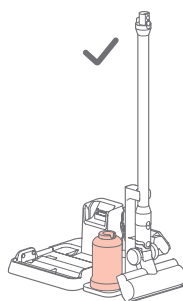

B4-4

C

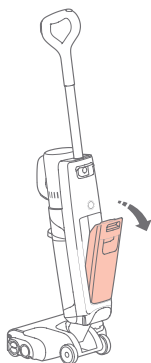

C1

C1-1

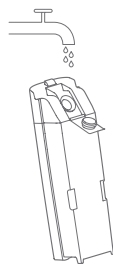

C1-2



C1-3

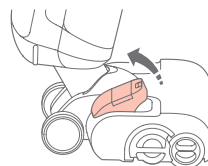

C2-1



C2-2

C2

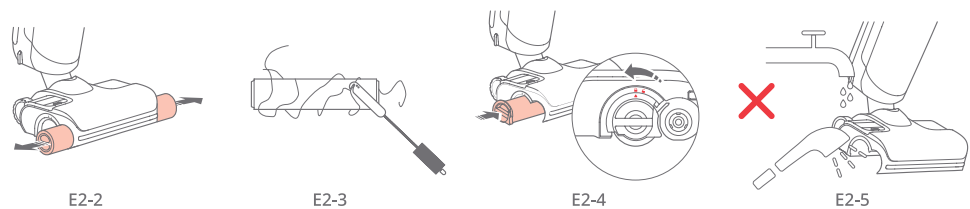
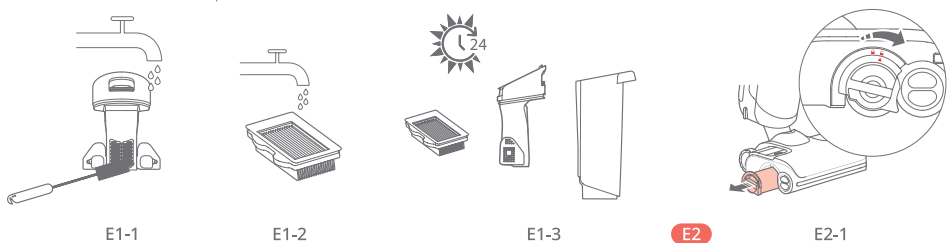
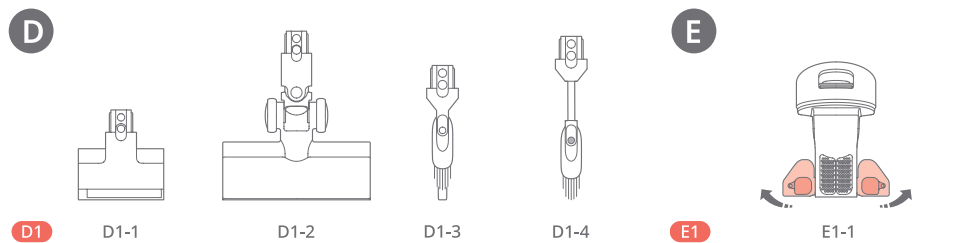
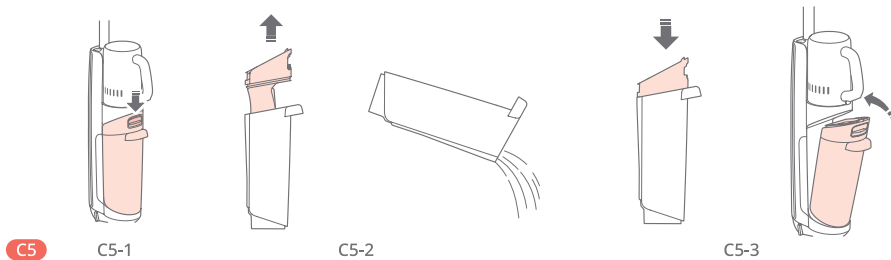
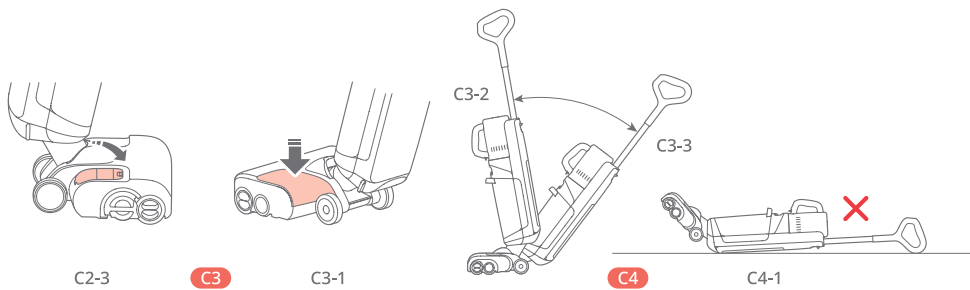

E

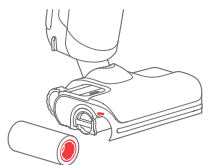

E2-6

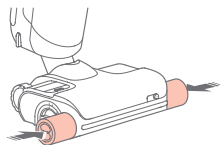

E3

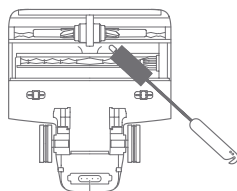

E3-1

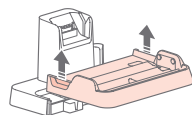

E4

E4-1

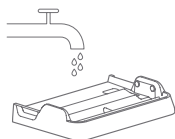

E4-2

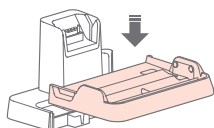

E4-3

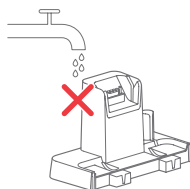

E5

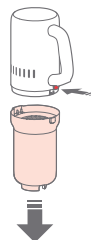

E5-1



E5-2



E5-3



E5-4



E5-5

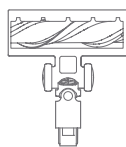

E6

E6-1

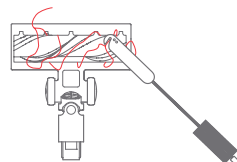

E6-2

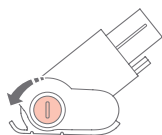

E7

E7-1

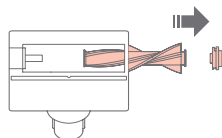

E7-2

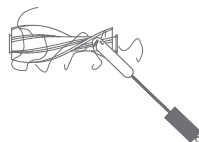

E7-3



E7-4





# TARTALOM

<b>BIZTONSÁGI TUDNIVALÓK</b> .....	<b>7</b>
Használati korlátozások .....	7
Akkumulátor és töltés .....	7
Szállítás .....	7
Megjegyzés .....	7
<b>A KÉSZÜLÉK BEMUTATÁSA</b> .....	<b>8</b>
Nedves-száraz porszívó .....	8
Porszívó .....	8
Töltőállomás és állvány a porszívó tartozékokhoz .....	8
Kijelző funkciók .....	8
<b>A TERMÉK TELEPÍTÉSE</b> .....	<b>8</b>
A nedves-száraz porszívó telepítése .....	8
A porszívó összeszerelése .....	8
A töltőállomás telepítése .....	8
A tárolóállvány és a porszívó tartozékok felszerelése .....	8
<b>CSATLAKOZÁS AZ ALKALMAZÁSHOZ</b> .....	<b>9</b>
Töltse le az alkalmazást .....	9
WiFi visszaállítása .....	9
Eszköz hozzáadása .....	9
<b>A NEDVES-SZÁRAZ PORSZÍVÓ HASZNÁLATÁNAK SZABÁLYAI</b> .....	<b>9</b>
A tiszta víz tartályának feltöltése .....	9
Mosószer hozzáadása .....	9
Biztosítás és kioldás .....	9
A porszívó bekapcsolása .....	9
Üzem módok váltása .....	9
Készenléti mód és kikapcsolás .....	9
Víz betöltése és leeresztése .....	10
A szennyezett víz tartályának kiürítése .....	10
Töltés és öntisztítás .....	10
Szárítás .....	10
Hangjelzések beállítása .....	10
<b>A PORSZÍVÓ HASZNÁLATÁNAK SZABÁLYAI</b> .....	<b>10</b>
Bekapcsolás és kikapcsolás .....	10
Üzem mód váltás .....	10
A tisztítófej választása .....	10
<b>SZOKVÁNYOS KARBANTARTÁS</b> .....	<b>10</b>
A termék karbantartása .....	10
A főegység és készüléktest tisztítása .....	11
A szennyvíz-tartály és szűrő tisztítása .....	11
A hengerek tisztítása .....	11
A tisztítófej és szennyvíz-vezeték tisztítása .....	11
A töltőállomás alátét tisztítása .....	11
A főegység és a kombinált portartály egység tisztítása .....	11
A többfelületű kefe tisztítása .....	11
A motoros minikefe tisztítása .....	11
<b>ALAPVETŐ PARAMÉTEREK</b> .....	<b>12</b>
<b>GYAKORI PROBLÉMÁK</b> .....	<b>12</b>
<b>EU-MEGFELELŐSÉGI NYILATKOZAT</b> .....	<b>13</b>
<b>WEEE INFORMÁCIÓK</b> .....	<b>13</b>
<b>JÓTÁLLÁSI INFORMÁCIÓK</b> .....	<b>13</b>

# BIZTONSÁGI TUDNIVALÓK

## Használati korlátozások

- Ne használja ezt a porszívót kültéri, kereskedelmi vagy ipari környezetben. A készülék csak háztartásokban használható.
- Ne tárolja a porszívót autóban, hogy a magas vagy alacsony hőmérséklet ne befolyásolja az élettartamát.
- A porszívó akkumulátora nem használható töltésre vagy kisütésre olyan környezetben, ahol magas a páratartalom, illetve 40 °C feletti vagy 4 °C alatti a hőmérséklet.
- Óvatosan használja a karbantartó keféte, hogy ne sérüljön meg. Tartsa gyermekek számára elérhetetlen helyen.
- A gyermekeket felügyelni kell, hogy ne játszanak a készülékkel.
- A készüléket nem használhatják gyermekek, valamint korlátozott fizikai, szellemi és érzékszervi képességű felnőttek, illetve kellő tapasztalattal nem rendelkező személyek, amennyiben nem állnak felügyelet alatt és nincsenek tisztában a készülék biztonságos használatának feltételeivel és a fennálló veszélyekkel. (CB)
- A készüléket használhatják 8 évnél idősebb gyermekek, valamint korlátozott fizikai, szellemi és érzékszervi képességű felnőttek, illetve kellő tapasztalattal nem rendelkező személyek is, amennyiben felügyelet alatt állnak, és tisztában vannak a készülék biztonságos használatának feltételeivel és a fennálló veszélyekkel. A készülékkel nem játszhatnak gyermekek. A tisztítást és ápolást nem végezhetik gyermekek felügyelet nélkül. (EU)
- A rádiófrekvenciás sugárzási követelmények betartásához működés közben legalább 20 cm távolságot kell tartani a berendezés és személyek között. A megfelelőség biztosításához ennél a távolságnál közelebbi használat nem ajánlott.
- Az ehhez az adóhoz használt antennát nem szabad más antennával vagy adóval együtt elhelyezni.
- Tartsa távol a haját, laza ruházatát, az ujjait és minden testrészét a készülék nyílásaitól és mozgó részeitől.
- A sérülések elkerülése érdekében tartsa távol a végtagjait és a háziállatokat a forgó kefefejektől.
- A sérülések elkerülése érdekében ne érintse meg a tápkábelt, és ne működtesse a készüléket nedves kézzel.
- Ne porszívózzon fel égő vagy füstölő anyagokat (például meggyújtatlan cigarettacsikket).
- Ne porszívózzon fel kemény vagy éles tárgyakat (például építőanyagokat, üveget és szöveget).
- Ez a termék csak 3000 méter tengerszint feletti magasságig használható.

## Akkumulátor és töltés

### VIGYÁZAT

- Ne töltsön nem újratölthető elemeket.
- Ez a termék olyan elemeket tartalmaz, amelyeket csak szakképzett személyek cserélhetnek ki.
- Az akkumulátor töltéséhez csak a készülékhez mellékelte, leválasztható MDS01HRR vagy MDS02HRR töltőegység használható.
- Ne használjon harmadik féltől származó akkumulátorokat, hálózati adaptereket vagy dokkolóállomásokat.
- A mozgó alkatrészek okozta sérülésveszély csökkentése miatt szervizelés előtt kapcsolja ki a készüléket.
- Ne szerelje szét, ne javítsa vagy módosítsa az akkumulátort, a hálózati adaptert vagy a dokkolóállomást.
- Ne töltsa a porszívót és ne telepítse a dokkoló állomást hőforrások közelében vagy nedves helyeken (radiátorok, fürdőszobák).
- Ne törölje le a vizet szövetvel az adaptert és a dokkoló állomást, és ne fogja meg ezeket vizes kézzel.
- Ha megsérült vagy megrepedt a tápkábel, azonnal fejezze be a használatot és értesítse a szervizt.
- Ha hosszabb ideig nem használja majd a porszívót, töltsa fel teljesen, válassza le az áramról és tárolja egy hűvös és száraz helyen. Ne felejtse el minden három hónapban egyszer feltölteni, nehogy teljesen lemerüljön.

## Szállítás

- A porszívó szállítását az eredeti csomagolásban javasoljuk.

## Megjegyzés

- Havonta legalább egyszer öblítse ki a szűrőt csapvízzel. A részletekért lásd: „Karbantartás” rész.

## A A KÉSZÜLÉK BEMUTATÁSA

### A1 Nedves-száraz porszívó

- 🔘 — Öntisztítás
  - Nyomja meg: standard mód
  - Nyomja le 2 mp hosszan: DEEP mód
- 🔘 — Váltás mód
  - Nyomja meg: Váltás AUTO/MAX/Floor Drying/ECO módra
- 🔘 — Tápellátás
  - Nyomja meg: Indítás/Szünet
  - Nyomja le 2 mp hosszan: Kikapcsolás
  - Nyomja le töltésnél: Szárítás indítása/leállítás

A1-1 — Fogantyú kioldó

A1-2 — Tiszta tartály kioldó

A1-3 — Tiszta víz tartálya

A1-4 — Fogantyú

A1-5 — Főegység kioldó

A1-6 — LED kijelző

A1-7 — Főegység

A1-8 — Főegység fogantyú

A1-9 — Szennyes tartály kioldó

A1-10 — Szennyes víz tartálya

A1-11 — Mosószeradagoló

A1-12 — Mosószertartály kioldó

A1-13 — Tisztítófej

A1-14 — Elülső görgők

A1-15 — Hátsó görgő

### A2 Porszívó

- 🔘 — Váltás mód
  - Nyomja meg: Váltás AUTO/MAX módra
- 🔘 — Tápellátás
  - Nyomja meg: Indítás/Szünet
  - Nyomja le 2 mp hosszan: Kikapcsolás

A2-1 — Portartály kioldó

A2-2 — Portartály

A2-3 — Szívócső

A2-4 — Többfelületű kefe

A2-5 — Motoros minikefe

A2-6 — 2 az 1-ben tisztítófej

### A2 Töltőállomás és állvány a porszívó tartozékokhoz

A3-1 — Szívócső-bilincs

A3-2 — Karbantartó kefe

A3-3 — Kábel

A3-4 — Töltőállomás teste

A3-5 — Töltőport

A3-6 — Töltőállomás alátét

A3-7 — Szívócső tartó

A3-8 — Tárolóállvány a porszívó tartozékaihoz

### A4 Kijelző funkciók

A4-1 — Szennyezettség szint

A4-2 — ECO üzemmód

A4-3 — Padlószárító mód

A4-4 — Akkumulátorszint

A4-5 — WiFi

A4-6 — Üres tiszta tartály

A4-7 — AUTO mód

A4-8 — MAX mód

A4-9 — Szárítás

A4-10 — Öntisztítás

A4-11 — WiFi

- Nem világít: WiFi kikapcsolva
- Lassan villog: csatlakozásra vár
- Gyorsan villog: csatlakozás
- Világít: WiFi csatlakozás

A4-12 — Töltés

A4-13 — Telített szennyes tartály

A4-14 — Hiba

## B A TERMÉK TELEPÍTÉSE

### B1 A nedves-száraz porszívó telepítése

- B1-1 — Csúsztassa a fogantyút a porszívó testébe, amíg be nem kattan a helyére. A 🔘 gombnak előre kell néznie.
- B1-2 — A fogantyú leszereléséhez húzza meg a fogantyút, és egyidejűleg nyomja meg a porszívó hátulján a fogantyúkioldó gombot.

### B2 A porszívó összeszerelése

- B2-1 — Vegye ki a főegységet a porszívóból: Egyik kezével nyomja meg a főegység kioldógombját, a másik kezével fogja meg a főegység fogantyúját és húzza le erősen.
- B2-2 — Szerelje össze a főegységet és a kombinált portartály egységet: helyezze a portartály szűrőt jobb oldalával felfelé, és illessze a főegység tápcsatlakozóját a portartály fém érintkezőjéhez. Most nyomja lefelé a főegység fogantyúját, amíg a helyére nem kattan.
- B2-3 — A főegység és a kombinált portartály egység csatlakoztatása a tartozékokkal.  
1. módszer: Kapcsolja az egységet a tisztítófejhez.  
2. módszer: Először kapcsolja az egységet a porszívócsőhöz, majd csatlakoztassa a tisztítófejet.

### B3 A töltőállomás telepítése

- B3-1 — Igazítsa a töltőállomás tartályát a töltőállomás testéhez, nyomja lefelé, és győződjön meg róla, hogy szilárdan illeszkednek.
- B3-2 — Dugja be a tápkábelt a töltőállomás oldalán, és csatlakoztassa azt.
- B3-3 — A töltőállomás szétszereléséhez fogja meg a tartály oldalsó fogantyúit, és húzza felfelé.

### B4 A tárolóállvány és a porszívó tartozékok felszerelése

- B4-1 — Helyezze a tárolóállványt a padlóra, igazítsa a csatlakozáspontját a töltőállomás jobb oldalához, és szerelje fel a töltőállomást felülről lefelé.
- B4-2 — Nyomja a porszívócsőtartót a tároló állvány nyílásába, amíg be nem kattan a helyére.
- B4-3 — A tartó kiemeléséhez nyomja meg a hátsó részen a kapcsot, és húzza fel a tartót.
- B4-4 — Rakja el az összes tartozékokat.

**Megjegyzés:** Ne tárolja a főegységet és a kombinált portartály egységet a porszívócső tetején, mert leeshet.

## CSATLAKOZÁS AZ ALKALMAZÁSHOZ

### 1 Töltse le az alkalmazást

Keresse meg a „Roborock“-ot az App Store-ban vagy Google Play-ben, vagy olvassa be a lenti QR kódot az alkalmazás letöltéséhez és telepítéséhez.



### 2 WiFi visszaállítás

- Tartsa függőlegesen a készüléket, és nyomja meg a gombot a kijelző bekapcsolásához és a készenléti üzemmódba lépéshez.
- Tartsa lenyomva a és gombot amíg elhangzik a „Resetting WiFi (WiFi visszaállítás)” hangjelzés. A visszaállítás akkor fejeződik be, amikor a WiFi jelző lassan villog. A porszívó ezután kapcsolatra vár.

**Megjegyzés:** Ha a router konfigurációja, elfelejtett jelszó vagy egyéb ok miatt a telefon nem tud csatlakozni a robothoz, állítsa vissza a WiFi-t, és adja hozzá a robotot új eszközként.

### 3 Eszköz hozzáadása

Nyissa meg a Roborock alkalmazást, koppintson a „Scan to Connect” gombra a kezdőlapra, és adja hozzá az eszközt az alkalmazás utasításait követve.

#### Megjegyzések:

- A tényleges eljárás a folyamatban lévő alkalmazásfrissítések miatt eltérő lehet. Kövesse az alkalmazás utasításait.
- Csak a 2,4 GHz-es Wi-Fi hálózat támogatott.
- Ha a robot fél óránál tovább vár a kapcsolatra, a WiFi automatikusan kikapcsol. Ha újra kell csatlakozni, a folytatás előtt állítsa vissza a WiFi-t.
- Ne válassza le a főegységet a nedves - száraz porszívóról a firmware frissítés alatt, különben a frissítés sikertelen lesz.

## 6 A NEDVES-SZÁRAZ PORSZÍVÓ HASZNÁLATÁNAK SZABÁLYAI

### C1 A tiszta víz tartályának feltöltése

C1-1 —Nyomja meg a tiszta víz tartályának kioldógombját, és vegye ki a tartályt.

C1-2 —Nyissa ki a fedelet, tölts fel a tartályt csapvízzel, majd zárja le szorosan. A vízszint nem haladhatja meg a MAX jelzést.

**Megjegyzés:** A tiszta víz tartálya deformálódásának elkerülése érdekében csak hideg vizet használjon.

C1-3 —Döntse meg a tiszta víz tartályát, helyezze a helyére az alját, majd óvatosan nyomja befelé a rögzítéshez.

### C2 Mosószert hozzáadása

C2-1 —Nyomja meg a mosószertadóoló kioldó gombját, és vegye ki az adagolót.

C2-2 —Nyissa ki a mosószertartályt, tölts meg mosószerral, majd szorosan zárja le.

C2-3 —Helyezze vissza a mosószertartályt.

#### Megjegyzések:

- A mosószertartály kb. 20 tartály tiszta víz után újratöltést igényel.
- Vegye ki vagy ürítse ki a mosószertartályt, ha a mosószert feleslegesnek ítéli.
- A korrózió és a sérülések elkerülése érdekében ne használjon fertőtlenítőszeret, és csak a Roborock által ajánlott tisztítószerrel használjon.

### C3 Biztosítás és kioldás

C3-1 —Koppintson a tisztítófeje mosószertadóoló nélküli oldalára, és nyomja meg a fogantyút a tisztítófeje biztosításához, vagy húzza meg a fogantyút a tisztítófeje kioldásához.

C3-2 —Biztosítva

C3-2 —Kioldva

### C3 A porszívó bekapcsolása

Oldja ki a tisztítófejet és a megnyomásával kapcsolja be a porszívót.

#### Megjegyzések:

- A tisztítófeje nem működik, ha biztosítva van. Először oldja ki.
- A megnyomása csak akkor indítja el a szárítást, ha a porszívó a töltőn van.

### C4-1 Figyelmeztetés

Hogy ne szívárogyon a piszkos víz, ne fektesse a készüléktestet laposra, és ne döntse meg 60°-nál nagyobb szögben, amikor a szennyvíztartály a helyén van.

## Üzem módok váltása

A megnyomásával az AUTO, MAX, padlószárítás vagy ECO módba léphet. Az aktuális üzemmód ikonja megjelenik a kijelzőn.

**Megjegyzés:** A padlószárító üzemmód a tiszta víz eltávolítására szolgál nedves környezetekből, például fürdőszobákból. Nem szabad használni, ha a vízszint meghaladja a 10 mm-t.

## Készenléti mód és kikapcsolás

- A működő porszívó a gomb megnyomása után leáll és készenléti módba kapcsol.
- Készenléti módban biztosítsa a tisztítófejet, és a porszívót merőlegesen a padlóra helyezheti.
- Biztosítsa a tisztítófejet, és nyomja le két mp hosszan a gombot a porszívó kikapcsolásához. Ha a porszívót 5 percig készenléti módban áll, automatikusan kikapcsol.

**Megjegyzés:** Az alkalmazásban a beállítás módosítható, hogy a tisztítófeje kioldása után a működés automatikusan feljúljon.

## Víz betöltése és leeresztése

Ha a szennyezett víztartály megtelt vagy a tiszta víztartály használat közben kiürült, a porszívó hang- és fényjelzéssel figyelmeztet. A folytatás előtt töltsön vizet a tiszta tartályba, vagy ürítse ki a piszkos vizet.

### **C5** A szennyezett víz tartályának kiürítése

- C5-1** —Nyomja meg a szennyezett víztartály kioldógombját, és vegye ki a tartályt.
- C5-2** —Fogja meg a fogantyút egy kézzel, óvatosan emelje fel a fedelet és öntse ki a piszkos vizet.
- C5-3** —Szerelje vissza a fedelet, döntse meg a szennyezett víz tartályát, szerelje be az alját, majd óvatosan nyomja be a helyére.

## Töltés és öntisztítás

- Biztosítsa be a tisztítófejet, és tegye a porszívót a töltőállomásra. A „Charging” hangjelzés jelzi, hogy a porszívó töltődik.
- A  megnyomásával elindul a normál öntisztítás. Tartsa lenyomva a gombot 2 másodpercig a mély öntisztító üzemmódra való váltáshoz.
- Öntisztítás után ürítse ki a szennyezett víz tartályát a szagok elkerüléséhez.

### Megjegyzések:

- A termék beépített, nagy teljesítményű lítium-ion akkumulátorral van felszerelve. Az akkumulátor teljesítményének megőrzéséhez normál használat esetén tartsa a terméket feltöltve.
- Használat után mindig helyezze a porszívót a töltőállomásra a vízfoltok elkerülése érdekében.

## Szárítás

Az öntisztítás után automatikusan megkezdődik a szárítás. A szárítás kézi indításához vagy leállításához nyomja meg a dokkolón lévő porszívón a  gombot.

## Hangjelzések beállítása

Csatlakozzon az alkalmazáshoz és a hangjelzések hangerejének beállításához.

## **D** A PORSZÍVÓ HASZNÁLATÁNAK SZABÁLYAI

### Bekapcsolás és kikapcsolás

Nyomja meg a  gombot a porszívó bekapcsolásához, majd ismét a kikapcsoláshoz. A porszívó kikapcsolásához tartsa lenyomva a gombot 2 másodpercig.

### Üzem mód váltás

A  nyomogatásával AUTO és MAX módra lehet váltani. A kijelző az aktuális üzemmód ikonját ábrázolja.

### **D1** A tisztítófej választása

- D1-1** — Motoros minikefe
- D1-2** — Többfelületű kefe
- D1-3** — Réstisztító tartozék
- D1-4** — Porkefe

**Motoros minikefe:** A por eltávolításához puha matrac alátétekről vagy kanapékról.

**Többfelületű kefe:** Alacsony és közepesen bolyhos szőnyegek portalanítására. Használható csempéken vagy más padlófelületeken is.

**2 az 1-ben tisztítófej (réstisztító tartozék):** Az ajtókeretek réseibein lévő por eltávolítására.

**2 az 1-ben tisztítófej (porkefe):** A por eltávolításához az asztalokról vagy szövetekről.

Váltás a réstisztító és a porkefe között: nyomja meg a 2 az 1-ben tisztítófej alján a reteszt, és húzza lefelé a fejet, amíg be nem kattán a helyére. A tisztítófej átvált a porkefére. Nyomja le a reteszt, és tolja felfelé a fejet, hogy a résmosó tartozék fejét feltárja. A tisztítófej átvált a réstisztító tartozéokra.

### Megjegyzések:

- Ne használjon semmilyen tisztítófejet a padló szárításához.
- Ne érintse meg a tisztítófej forgó részét.
- Ha úgy találja, hogy egyes textilfelületek elmaszatólnak, vagy a motoros minikefével történő tisztás nehézkesnek bizonyul, használja a 2 az 1-ben tisztítófejet.
- Ne használja a motoros minikefét bőr tisztítására, műszaki szövetek vagy selyemfelületek tisztítására a karcolások veszélye miatt.
- Polírozott padlók porszívózása előtt ellenőrizze a tisztítófejet, hogy nincs-e rajta idegen tárgy, ami karcolást okozhat.
- Ha úgy találja, hogy a polírozott padló egyenetlenül fényesedik a többfelületű kefe használatánál, törölje át a padlót nedves ruhával, és vigyen fel megfelelő padlóviaszt.

## **E** SZOKVÁNYOS KARBANTARTÁS

Az optimális termék teljesítmény fenntartásához a rutinos karbantartást illetően nézze meg a táblázatot.

Részek	Karbantartás szüksége	Csere szüksége
Henger	2 – 4 hét	6 – 12 hónap
Szűrő (szennyezett víz tartálya)	1 hónap	6 – 12 hónap
Szűrő (portartály)	1 hónap	6 – 12 hónap
Tisztítófej és a szennyezett víz csöve	1 hónap	Nincs megadva
Szennyezett víz tartálya	1 hónap	Nincs megadva
Szennyezett vízszint érzékelő	1 hónap	Nincs megadva
Töltő dokkoló pad	Szükség szerint	Nincs megadva
Töltő érintkezők	1 hónap	Nincs megadva
Portartály	1 hónap	Nincs megadva
Kefe különböző felületekhez	1 hónap	Nincs megadva
Motoros minikefe	1 hónap	Nincs megadva

### A termék karbantartása

Ha a terméket hosszabb ideig nem használja, töltsse fel teljesen, váltsa le a hálózatról és tárolja hűvös, száraz helyen. Ne tegye a terméket nedves helyre vagy a közvetlen napfényre. Legalább 3 havonta egyszer töltsse fel a túlzott lemerülés elkerülése érdekében.

## A főegység és készüléktest tisztítása

Törölje le és tisztítsa meg a főegységet és a készülék testét puha, száraz ruhával. Tisztítás előtt válassza le a tápellátást és kapcsolja ki a porszívót.

### E1 A szennyvíz-tartály és szűrő tisztítása

- E1-1 — Vegye ki a szennyezett víz tartályát, húzza ki a fedelet, és nyissa ki a vízszintérzékelőket. Tisztítson meg minden részt a mellékelt karbantartó kefével, öblítse le hideg vízzel, majd pattintsa vissza a vízszintérzékelőket.
- E1-2 — Vegye le a szűrőt a szennyvíz-tartály fedeléről, és távolítsa el a szennyeződést. A piszkos szűrőt öblítse ki hideg vízzel, majd rázza ki a maradék vizet.
- E1-3 — Hagyja az összes alkatrészt 24 órán keresztül száradni, és szerelje vissza a helyükre.

#### Megjegyzések:

- Szükség esetén cserélje ki a szűrőt.
- Ne érintse meg a szűrőt kézzel, kefével vagy éles tárgyakkal a szűrő károsodásának elkerülése érdekében.

### E2 A hengerek tisztítása

1. Vegye le a porszívót a töltőbázisról, és kapcsolja ki. Stabilizálja a készülék testét.
- E2-1 — Fordítsa a hátsó görgő fedelét feloldott helyzetbe, és húzza ki a hátsó görgőt kifelé.
- E2-2 — Szorítsa össze a bal és a jobb első görgőt mindkét kezével, és húzza kifelé.
- E2-3 — Vágja le a görgőkön összegyűlt szőrszálakat, és távolítsa el az összes szennyeződést a mellékelt karbantartó kefével.

**Megjegyzés:** A sérülések elkerülése érdekében óvatosan használja a karbantartó keféket.

- E2-4 — Helyezze be a hátsó görgőt oldalról, majd forgassa a fedelét feloldott helyzetből rögzítettbe, amíg a helyére nem kattant.
- E2-5 — Megjegyzés: Ne öblítse a tisztítófejet közvetlenül vízzel.
- E2-6 — Szerelje be a piros és kék színnel jelölt első görgőket a fej megfelelő oldalára. Szorítsa össze a görgőket két kézzel, és illessze az első görgőtengelyhez. Nyomja befelé a görgőket.

### E3 A tisztítófej és szennyvíz-vezeték tisztítása

1. Távolítsa el a szennyezett víz tartályát és az első és a hátsó görgőt. Kapcsolja ki a porszívót, és stabilizálja a készüléktestet.
2. Tisztítsa meg a görgők és a szennyvíz-vezeték nyílásait a mellékelt karbantartó kefével.
3. Törölje át a töltőérintkezőket száraz ruhával.
4. Szerelje be a helyére a görgőket és a szennyezett víz tartályát.

#### E3-1 — Töltőérintkezők

**Megjegyzés:** Ne öblítse le a tisztítófejet közvetlenül vízzel.

### E4 A töltőállomás alátét tisztítása

- E4-1 — Fogja meg az alátét oldaltartóit, és húzza felfelé.
- E4-2 — Öblítse le az alátétet vízzel, és ha megszáradt, szerelje vissza a helyére.
- E4-3 — Megjegyzés: Csak az alátétet vegye ki és mossa le. Ne mossa le a töltőállomás más részeit.

### E5 A főegység és a kombinált portartály egység tisztítása

- E5-1 — A por eltávolításához nyomja meg a portartály kioldó gombját, és vegye ki azt.
- E5-2 — Vegye ki a szűrőt.
- E5-3 — Fogja meg a fogantyút és emelje fel a henger részeit.
- E5-4 — Távolítsa el a benne lévő port, és szerelje vissza a hengert és a szűrőt a portartályba.
- E5-5 — Ne mossa vízzel a portartályt, a benne lévő elektromos alkatrészek megsérülhetnek.

### E6 A többfelületű kefe tisztítása

- E6-1 — Fordítsa a kefefejet az alsó részével Ön felé. Vegye ki a szennyeződéseket, beleértve a szőrszálakat és a szőszöket is, a kefefejből vagy a csapágyakból.
- E6-2 — Vágja le a hengerre szorult szőrszálakat, és távolítsa el az összes szennyeződést a mellékelt karbantartó kefével.

**Megjegyzés:** A sérülések elkerülése érdekében óvatosan használja a karbantartó keféket.

### E7 A motoros minikefe tisztítása

- E7-1 — Tartsa a keféet a zár résszel Ön felé, és fordítsa a zárt az óramutató járásával ellentétes irányba.
- E7-2 — A reteszelő mechanizmus eltávolítása után távolítsa el a görgőt.
- E7-3 — Tisztítsa meg a hengert a mellékelt karbantartó kefével, majd mossa ki a hengert.
- E7-4 — Állítsa fel a hengert függőlegesen, és szárítsa legalább 24 órán át, hogy alaposan megszáradjon.

**Megjegyzés:** A sérülések elkerülése érdekében óvatosan használja a karbantartó keféket.

## ALAPVETŐ PARAMÉTEREK

### Főegység

Modell	H1C1A
Névleges bemenet	25,75 V DC 1 A
Akkumulátor	21,6 V/4000 mAh (TYP) Lítium-ion akkumulátor

### Dokovacia nabíjacia stanica

Modell	MDS01HRR vagy MDS02HRR
Névleges bemeneti feszültség	220 - 240 V AC
Névleges frekvencia	50 - 60 Hz
Névleges bemenet	0,6 A
Névleges kimenet	25,75 V DC 1 A
Akkumulátor	21,6 V/4000 mAh (TYP) Lítium-ion akkumulátor

## WiFi specifikációk

Szolgáltatás	WiFi
Protokoll	802.11b/g/n
Frekvenciatartomány	2400 - 2483,5 MHz
Maximális kimeneti teljesítmény	≤20 dBm

## GYAKORI PROBLÉMÁK

Probléma	Megoldás
Nagy vízfoltok vannak a padlón, a tisztítófejből víz szivárog, vagy a vizet nem lehet felporszívózni a padlóról.	<ul style="list-style-type: none"><li>• Vegye ki a görgőket és a szennyezett víz tartályát és ellenőrizze, hogy nem dugult-e el a szennyvíz vezetéke vagy a szivónyílás. Ellenőrizze a szűrő dugulásokat vagy nedvesség szempontjából. Távolítsa el az esetleges dugulásokat, tisztítsa meg a szűrőt, és győződjön meg arról, hogy a szennyezett víz tartálya és a szűrő megfelelően van-e felszerelve, majd próbálja meg újra.</li></ul>
A kijelző nem világít, és a porszívó nem indul el.	<ul style="list-style-type: none"><li>• Alacsony töltöttségi szint. Használat előtt tölts fel.</li></ul>
A szennyvíz tartály szivárog és a szűrő nedves.	<ul style="list-style-type: none"><li>• Vegye ki és tisztítsa meg a két vízszintérzékelőt a szennyezett víz tartályában. Győződjön meg róla, hogy a készüléktest nem fekszik.</li></ul>
Használat közben kellemetlen szag érezhető.	<ul style="list-style-type: none"><li>• Tisztítsa meg a görgőket, a szennyezett víz tartályát és a szűrőt.</li></ul>
A tisztításnál sok buborék képződik.	<ul style="list-style-type: none"><li>• Ne tegyen a Roborock által nem ajánlott tisztító- vagy fertőtlenítőszerkeket a tiszta víztartályba, és ne permetezzen ilyen tisztító- és fertőtlenítőszerkeket a padlóra.</li></ul>
Amikor a porszívó a dokkolón van, nem töltődik fel.	<ul style="list-style-type: none"><li>• Ellenőrizze a töltőállomás töltőérintkezőit és a megfelelő részt a készülék házon.</li></ul>
A kijelző működik, de a gombok nem reagálnak.	<ul style="list-style-type: none"><li>• Nyomja le 10 mp hosszán a  gombot a készülék újraindításához.</li></ul>
Nem tud csatlakozni a Wi-Fi hálózathoz.	<ul style="list-style-type: none"><li>• A Wi-Fi ki van kapcsolva. Állítsa vissza a Wi-Fi-t, és próbálja újra.</li><li>• A Wi-Fi jel gyenge. Vigye a robotot olyan területre, ahol jó a Wi-Fi vétel.</li><li>• Szokatlan Wi-Fi kapcsolat. Állítsa vissza a Wi-Fi-t és tölts le a legújabb mobil alkalmazást, és próbálja meg újra.</li><li>• Nem tud csatlakozni egy Wi-Fi hálózathoz. Lehet, hogy hiba történt a router beállításakor. Lépjen kapcsolatba a Roborock ügyfélszolgálatával.</li></ul>

Probléma	Megoldás
A dokkolóállomáson a porszívó áramot fogyaszt.	<ul style="list-style-type: none"> <li>A porszívó áramot fogyaszt a dokkolóállomáson, hogy megőrizze az akkumulátor energiáját, de az energiafogyasztás rendkívül alacsony.</li> </ul>
Nem működik a tisztítófej.	<ul style="list-style-type: none"> <li>A tisztítófej motorja valószínűleg nagyon forró. Várjon, amíg a hőmérséklet normális lesz.</li> <li>A tisztítófej érintkezője piszkos lehet. Törölje meg egy puha, száraz ronggyal és próbálja meg újra.</li> </ul>
Kisebb szívóteljesítmény.	<ul style="list-style-type: none"> <li>A portartály megtelt vagy a szűrő eltömődött. Tisztítsa meg a portartályt és a szűrőt.</li> <li>A tisztítófej eltömődött. Távolítsa el róla minden idegen tárgyat.</li> </ul>

## EU-MEGFELELŐSÉGI NYILATKOZAT

A Shenzhen Roborock Innovation Technology Co., Ltd. ezennel kijelenti, hogy ez a berendezés megfelel a vonatkozó irányelveknek, valamint az európai szabványoknak és kiegészítéseknek. Az EU-megfelelőségi nyilatkozat teljes szövege a következő internetes címen érhető el: <https://global.roborock.com/pages/compliance>

## WEEE INFORMÁCIÓK

A termék megfelelő ártalmatlanítása. Ez a címke azt jelenti, hogy ezt a terméket nem szabad más települési hulladékkal együtt ártalmatlanítani az EU egész területén. A környezetet vagy az emberi egészséget veszélyeztető ellenőrizetlen ártalmatlanításból eredő potenciális károk elkerüléséhez járuljon hozzá a hulladék felelősségteljes újrahasznosításához, és ösztönözze az anyagi erőforrások fenntartható újrafelhasználását. A használt berendezések visszavételéhez használja a visszavételi és hulladékfeldolgozó szervezetet, vagy forduljon ahhoz a kiskereskedőhöz, akitől a terméket vásárolta. Ő továbbíthatja a terméket környezetbarát újrahasznosításra.



## JÓTÁLLÁSI INFORMÁCIÓK

A jótállási időszak az adott ország törvényeitől függ, ahol a terméket vásárolta, és a jótállásért az eladó felel. A garancia csak az anyag- vagy kivitelezési hibákra vonatkozik.

A garanciális javításokat csak hivatalos szervizközpont végezheti el. A garanciális igény bejelentésekor fel kell mutatni az eredeti vásárlási bizonylatot (a vásárlás dátumával együtt).

A jótállás nem vonatkozik az alábbi esetekre:

- Normál kopás.
- Nem rendeltetésszerű használat, pl. a készülék túlterhelése, nem engedélyezett tartozékok használata, erőszakos használat.
- Külső hatások által okozott károk.
- A használati utasítás be nem tartása által okozott károk, pl. nem megfelelő hálózatra való csatlakoztatás, vagy a telepítési utasítások be nem tartása.
- Részben vagy teljesen szétszerelt készülékek.



# Információk az elavult elektromos berendezések selejtezéséről (magánfelhasználók számára)

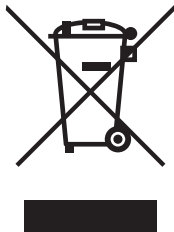

Ez az ikon a terméken és/vagy a mellékelt dokumentumokon azt jelenti, hogy tilos az elektronikus és elektromos készülékek selejtezése a háztartási hulladékkal együtt.

A helyes feldolgozás, felújítás és újrahasznosítás érdekében vigye az ilyen termékeket a kijelölt gyűjtőhelyekre, ahol díjmentesen átveszik majd. Néhány államban a használt készülék egy specializált üzletben is leadható, amennyiben ugyanebben az üzletben egy új, hasonló terméket vásárol.

A helyes selejtezéssel hozzájárul a régi készülékek megfelelő feldolgozásához és újrahasznosításához. A szakszerű selejtezés megelőzi az esetleges negatív kihatásokat az emberi egészségre és a környezetre. Pontos információkkal a legközelebbi hulladéhasznosító telepről a helyi hivatal szolgálhat.

A hulladék nem megfelelő selejtezése esetén a vonatkozó jogszabályok értelmében bírságot lehet kiszabni.

## **Jogi személyek az Európai Unióban**

A használt elektromos és elektronikus berendezések selejtezése esetén forduljon részletes információkért a helyi eladóhoz vagy a forgalmazóhoz.

## **Selejtezés az Európai Unió tagállamain kívül**

Ez a jelölés csak az Európai Unióban érvényes. A termék selejtezése esetén forduljon a helyi hivatalhoz vagy az eladóhoz és érdeklődjön meg a termék helyes selejtezésének módját.