

Stojanový ventilátor Mi Smart Standing Fan 2

návod na obsluhu

Bezpečnostné pokyny

Pred použitím výrobku si pozorne prečítajte tento návod a odložte si ho pre prípad potreby v budúcnosti.

VAROVANIA

Nevhodné použitie môže viesť k zásahu elektrickým prúdom, vzniku požiaru, osobným zraneniam alebo iným škodám.

- Tento spotrebič môžu používať deti staršie ako 8 rokov a osoby so zníženými fyzickými, vnemovými alebo duševnými schopnosťami alebo nedostatkom skúseností a vedomostí len v prípade, že im boli poskytnuté usmernenia alebo dohľad pri používaní spotrebiča a že porozumeli hroziacim rizikám. Deti sa so spotrebičom nesmú hrať. Deti nesmú vykonávať čistenie a údržbu bez dozoru. (Pre európske krajiny alebo oblasti)
- Tento spotrebič nie je určený na použitie osobami (vrátane detí) so zníženými fyzickými, vnemovými alebo duševnými schopnosťami alebo nedostatkom skúseností a vedomostí okrem prípadov, kedy im boli poskytnuté usmernenia a dohľad pri používaní spotrebiča zo strany osoby zodpovednej za ich bezpečnosť. Deti by mali byť pod dozorom, ktorý zaistí, že sa nebudú so spotrebičom hrať. (Pre mimoeurópske krajiny alebo oblasti)
- Deti by mali byť pod dozorom, ktorý zaistí, že sa nebudú so spotrebičom hrať.
- Ventilátor nepoužívajte na miestach, kde by sa mohol jednoducho prevrhnúť a ani na miestach, kde sa v okolí nachádzajú iné nestabilné predmety.
- Ventilátor nepoužívajte v horúcom ani vlhkom prostredí, akým je napríklad kúpeľňa.
- Ventilátor nepoužívajte, ak je jeho napájací kábel poškodený, prípadne ak je uvoľnená zástrčka.
- Ventilátor nepoužívajte, ak nemá namontovanú prednú mriežku, prípadne ak je zadná mriežka voľná alebo odpadla.
- Nedovoľte, aby ventilátor používali deti alebo dospelí, ktorí na jeho prevádzku nemajú schopnosti.
- Ventilátor sa nepokúšajte svojpomocne rozoberať ani opravovať.
- Napájací kábel nadmerne nestláčajte, neohýbajte ani neskrúcajte. Predídete tým riziku, že dôjde k odkrytiu alebo prasknutiu jeho žíl.
- Počas prevádzky ventilátora nekladajte do prednej mriežky, zadnej mriežky ani do oblasti lopatiek prsty ani iné predmety.
- Dbajte na to, aby sa do oblasti ventilátora nedostali vaše vlasy ani tkaniny, ktoré by sa doň mohli zachytiť.
- Nepoužívajte nevhodné elektrické zásuvky.
- Napájací kábel k tomuto ventilátoru nepoužívajte pre žiadne iné zariadenie.
- Pred odstránením mriežky sa uistite, že je ventilátor odpojený od elektrickej zásuvky.

- Počas údržby a čistenia demontujte základňu ventilátora, až potom ostatné časti. Pri montáži ventilátora namontujte základňu ventilátora ako poslednú.
- Za normálnych okolností by sa toto zariadenie malo používať tak, aby medzi anténou a telom používateľa bola vzdialenosť minimálne 20 cm.
- Pred demontážou krytu sa presvedčte, že je ventilátor vytiahnutý z elektrickej siete.
- Ak je napájací kábel poškodený, musí sa vymeniť za špeciálny napájací kábel, ktorý je dostupný u výrobcu alebo servisného zástupcu.
- Do výrobku neudierajte, nestláčajte ho, nenechajte ho spadnúť ani ho nevystavujte tlaku.
- Výrobok uchovávajte mimo dosahu vody a zdrojov tepla.
- Tento výrobok nepoužívajte v prostrediach, kde je mimoriadne vysoká teplota a vlhkosť. Vyhýbajte sa jeho umiestneniu na priame slnečné svetlo.

PREVENTÍVNE OPATRENIA

Inštalácia

- Aby sa predišlo zásahu elektrickým prúdom, vzniku požiaru, zraneniu alebo iným škodám, dôsledne dodržiavajte montážne pokyny uvedené v návode na obsluhu. Zároveň dbajte na to, aby sa základňa ventilátora zmontovala v poslednom kroku.
- Ventilátor k elektrickej zástrčke pripájajte, až keď je kompletne zmontovaný.

Preprava

- Pred premiestňovaním ventilátor vypnite a odpojte zo siete.
- Pevne pritom držte stojan ventilátora, aby sa predišlo jeho pádu a následným zraneniam.

Používanie ventilátora

- Ak začne ventilátor vydávať nezvyčajné zvuky, uvoľňovať nepríjemný zápach, prehrievať sa alebo sa bude otáčať nepravidelne, okamžite ho prestaňte používať.
- Počas prevádzky sa o ventilátor neopierajte, ani ho nenakláňajte.
- Netraste opakovane hlavou ventilátora, inak by mohlo dôjsť k poškodeniu vnútorného mechanizmu.

Napájací kábel

- Pred údržbou alebo premiestňovaním ventilátora ho odpojte od elektrickej zásuvky.
- Ventilátor vždy odpájajte potiahnutím za zásuvku, nie za kábel.
- Keď je napájací kábel poškodený, treba ho nahradiť originálnym napájacím káblom, ktorý si zakúpite u výrobcu alebo v servisnom stredisku.

Obsah balenia

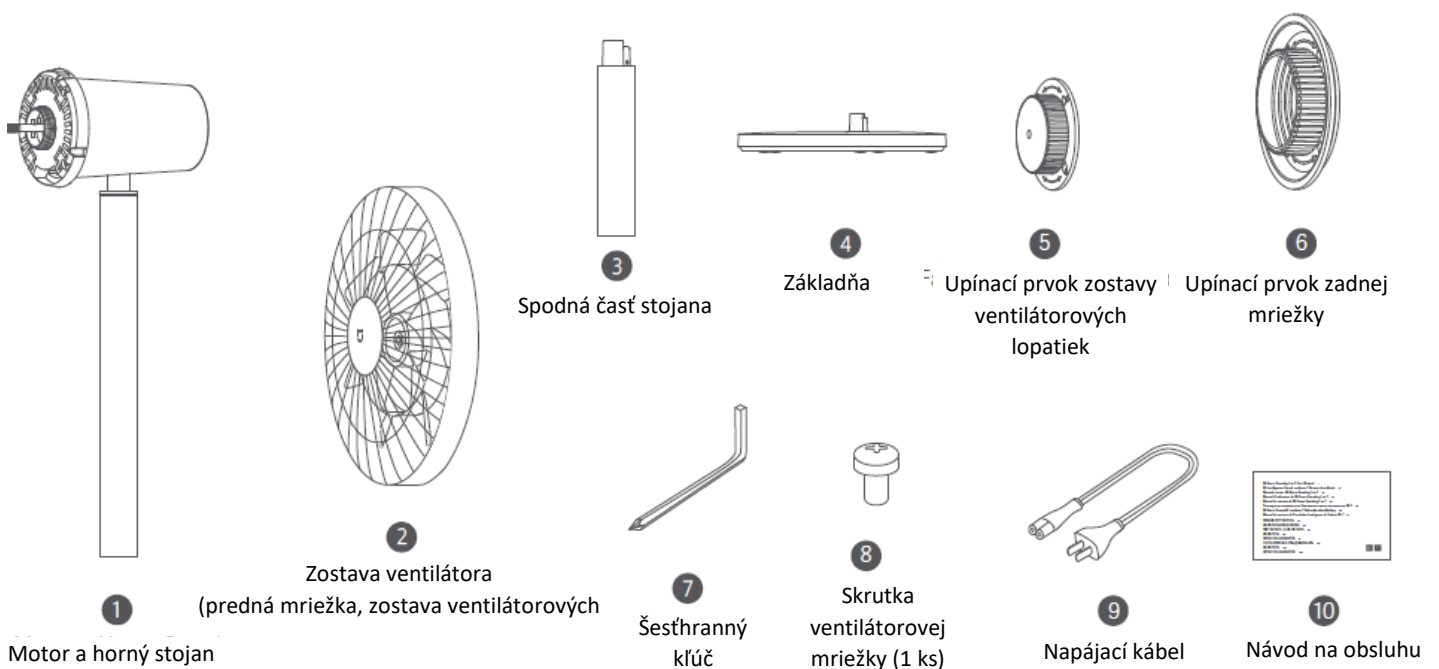

Poznámka: Ilustrácie výrobku, príslušenstva a používateľského rozhrania v tomto návode na obsluhu slúžia len na referenčné účely. V dôsledku vylepšovania sa samotný výrobok a jeho funkcie môžu líšiť.

Opis výrobku

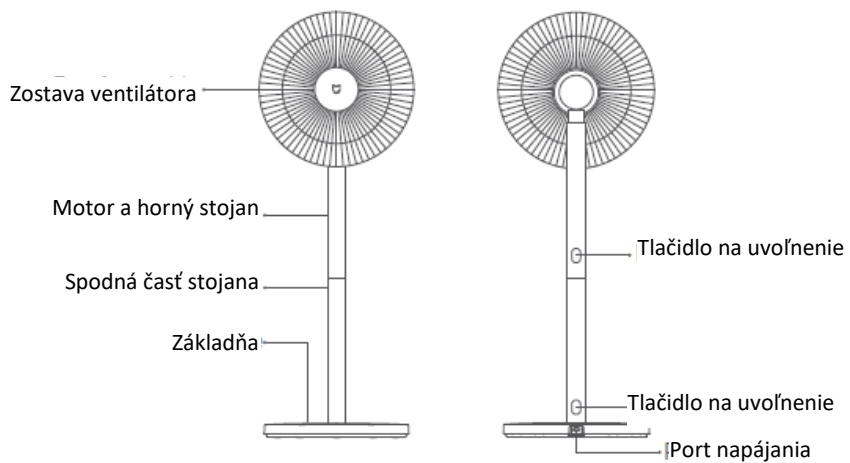

Inštalácia

Krok 1: Inštalácia základne ventilátora

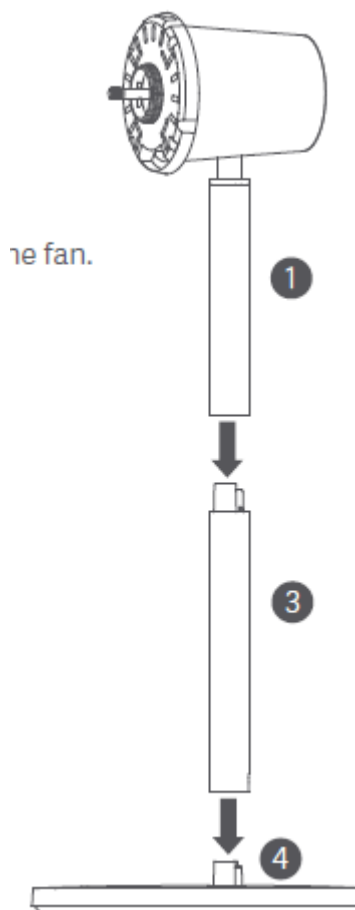

Režim stojanového ventilátora: Pripojte (1) motor a horný stojan k (3) spodnej časti stojana a potom pripojte (3) spodnú časť stojana k (4) základni, ako je znázornené na obrázku. Zvuk cvaknutia znamená, že diely boli úspešne zmontované.

Režim stolového ventilátora: Pripojte (1) motor a horný stojan k (4) základni. Zvuk cvaknutia znamená, že diely boli úspešne zmontované.

Poznámka: Stlačte tlačidlo na rýchle uvoľnenie a odpojte spodnú časť stojana.

Krok 2: Otvorenie zostavy ventilátora

Otáčajte prednú mriežkou (11) proti smeru hodinových ručičiek, kým sa neodpojí od zadnej mriežky (13). Odstráňte prednú a zadnú mriežku, následne vyberte zostavu ventilátorových lopatiek (12).

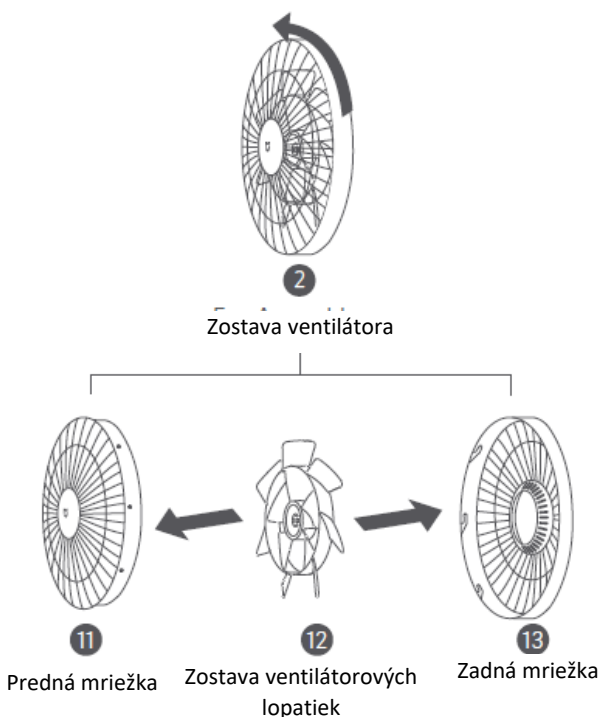

Krok 3: Montáž zadnej mriežky

Nasadte zadnú mriežku (13) na motor tak, aby symbol „↑“ smeroval nahor. Následne otočte upínací prvok zadnej mriežky v smere hodinových ručičiek, čím zadnú mriežku pevne upevníte k hriadeľu motora.

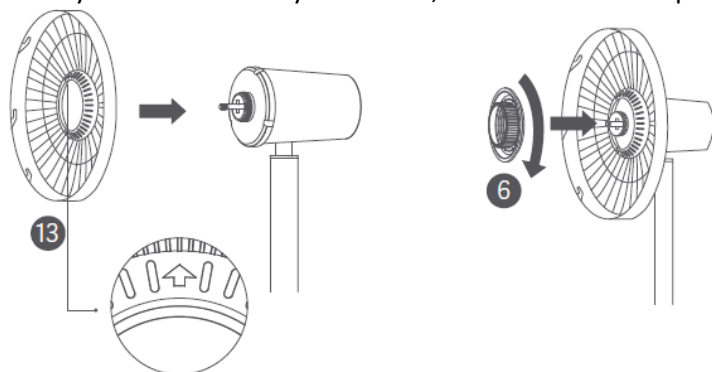

Krok 4: Montáž zostavy ventilátorových lopatiek

Zarovnajzte stredový otvor zostavy ventilátorových lopatiek (12) s hriadeľom motora (5). Potom na hriadeľ motora založte upínací prvok zostavy ventilátorových lopatiek. Otočte upínacím prvkom proti smeru hodinových ručičiek, čím zostavu ventilátorových lopatiek upevníte k hriadeľu motora.

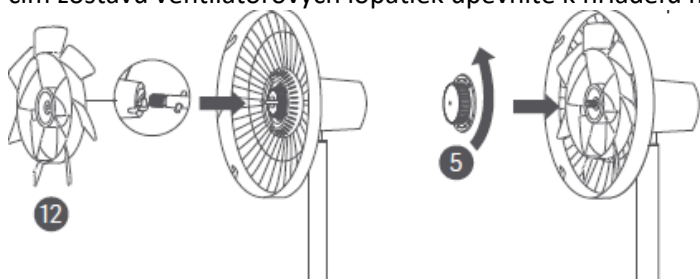

Krok 5: Montáž prednej mriežky

Zarovnajte zarovňavaciu značku prednej mriežky (11) s ľavou zarovňavacou značkou zadnej mriežky (13), a ubezpečte sa, že je predná mriežka správnym spôsobom vsadená do zadnej mriežky. Otáčajte prednú mriežku v smere hodinových ručičiek, kým sa zarovňavacia značka prednej mriežky nezarovná s pravou zarovňavacou značkou zadnej mriežky. Presvedčte sa, že sú mriežky bezpečne upevnené.

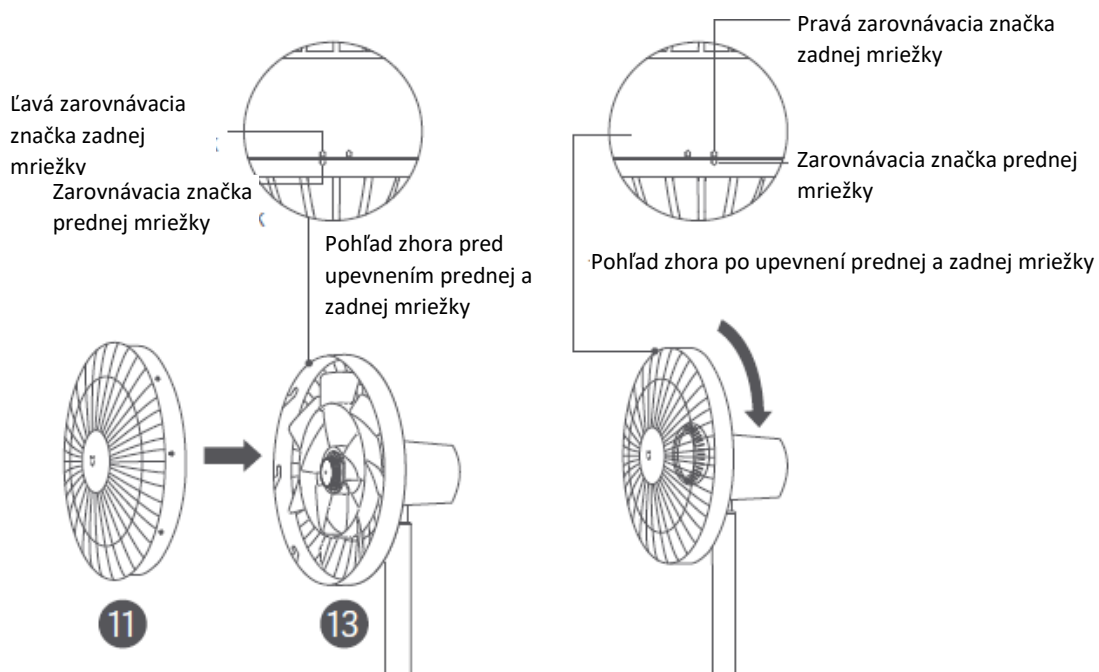

Krok 6: Upevnenie prednej mriežky

Zasuňte skrutku ventilátorovej mriežky (8) do otvoru v spodnej časti ventilátorovej mriežky. Skrutku utiahnite v smere hodinových ručičiek pomocou pribaleného šesťhranného kľúča (7).

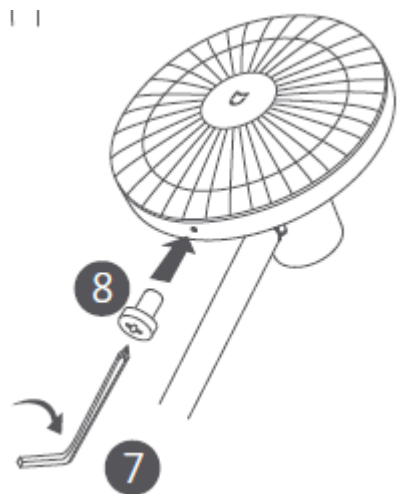

Spôsob použitia

Pripojenie do elektrickej zásuvky

Napájací kábel pripojte k portu napájania na základni a následne do elektrickej zásuvky. Po pípnutí je ventilátor úspešne pripojený k zdroju napájania.

Zapnutie/vypnutie

Zapnutie

Ventilátor spustíte stlačením tlačidla . Pri prvom zapnutí ventilátora je predvolená rýchlosť nastavená na pomalú (1). Aktivuje sa režim priameho vánku.

Vypnutie

Stlačením tlačidla  zastavíte ventilátor v prevádzke.

Zmena rýchlosti/režimu

Zmena rýchlosti

Stlačením tlačidla  nastavte rýchlosť. Rozsvietia sa príslušné kontrolky (pozrite si nižšie uvedenú tabuľku). Po vypnutí a opätovnom zapnutí ventilátora sa použije posledná nastavená rýchlosť.

Rýchlosť	Pomalá (1)	Stredná (2)	Rýchla (3)	Turbo (4)
Kontrolka	*●●●	**●●	***●	****

Poznámka: * znamená, že kontrolka svieti; ● znamená, že kontrolka nesvieti.

Prepínanie režimov

Na prepínanie medzi priamym vánkom a prirodzeným vánkom stlačte a podržte tlačidlo . V režime priameho vánku kontrolka nesvieti. Rozsvietia sa v režime prirodzeného vánku. Po vypnutí a opätovnom zapnutí ventilátora sa použije posledný nastavený režim.

Aktivácia/deaktivácia oscilácie

Stlačením tlačidla  môžete aktivovať alebo deaktivovať osciláciu. V aplikácii máte možnosť nastaviť rozsah uhla oscilácie. Po vypnutí a opätovnom zapnutí ventilátora sa použije posledné nastavenie oscilácie. Odpojte a následne znova pripojte ventilátor, prípadne resetujte pripojenie k sieti Wi-Fi. Ventilátor potom zapnite. Ak je funkcia oscilácie aktivovaná, ventilátor bude oscilovať automaticky. Čas oscilácie závisí od rôznych uhlov. Zachovajte trpezlivosť.

Poznámka: Po resetovaní Wi-Fi pripojenia sa rozsah uhla oscilácie nastaví na predvolený uhol 90°.

Plánované vypnutie

Stláčaním tlačidla  budete cyklicky prechádzať časmi plánovaného vypnutia: 1 hod, 2 hod, 3 hod, 4 hod a vypnutá funkcia. Rozsvieti sa príslušná kontrolka či kontrolky (viď nižšie uvedená tabuľka). Päť sekúnd po použití funkcie plánovaného vypnutia sa kontrolky opäť rozsvietia podľa príslušného stavu aktuálne nastavenej rýchlosti.

Plánované	Deaktivované	1 hod	2 hod	3 hod	4 hod
Kontrolka	••••	*•••	**••	***•	****

Poznámka: * znamená, že kontrolka svieti; • znamená, že kontrolka nesvieti.

Poznámka: Ďalšie možnosti plánovaného vypnutia (až do 8 hodín) nájdete v aplikácii Mi Home/Xiaomi Home.

Nastavenie smeru prúdenia vzduchu

Smer prúdenia vzduchu môžete nastaviť smerom nahor alebo nadol jemným zdvihnutím alebo zatlačením hlavy ventilátora či jeho mriežky.

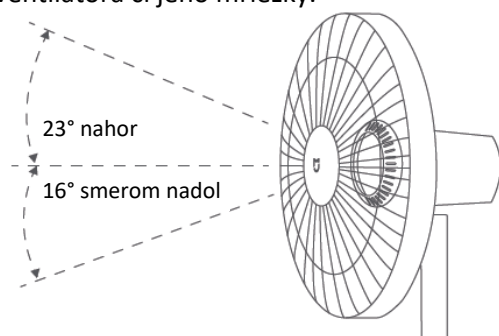

Pripojenie k aplikácii Mi Home



Tento výrobok je kompatibilný s aplikáciou Mi Home/Xiaomi Home*. Ovládajte svoje zariadenie pomocou aplikácie Mi Home/Xiaomi Home.

Nasnímajte QR kód, stiahnite si aplikáciu a nainštalujte ju. Ak je už aplikácia nainštalovaná, presmerujeme vás na stránku konfigurácie pripojenia. Prípadne v obchode s aplikáciami vyhľadajte aplikáciu „Mi Home/Xiaomi Home“, stiahnite si ju a nainštalujte. Spustíte aplikáciu Mi Home/Xiaomi Home, ťuknite na symbol „+“ vpravo hore a následne pridajte svoje zariadenie podľa príslušných pokynov.

* V Európe (s výnimkou Ruska) je aplikácia označovaná názvom Xiaomi Home. Za predvolený sa považuje názov aplikácie zobrazený na vašom zariadení.

Poznámka: Medzičasom mohlo dôjsť k aktualizácii aplikácie. Postupujte podľa pokynov na základe aktuálnej verzie.

Pripojenie k sieti Wi-Fi



Súčasne podržte stlačené tlačidlá  a . Keď začujete dlhšie pípnutie, ventilátor čaká na pripojenie. V tejto chvíli ho možno cez aplikáciu spárovať s aplikáciou.



Popis stavu siete Wi-Fi a kontrolky Wi-Fi



Stav siete Wi-Fi	Čaká sa na pripojenie	Pripájanie	Pripojené	Pripojenie sa nepodarilo
Kontrolka	Blikajúca oranžová	Blikajúca modrá	Modrá	Oranžová

Obnovenie pripojenia Wi-Fi



Súčasne podržte stlačené tlačidlá  a . Keď začujete dlhé pípnutie, Wi-Fi pripojenie bude úspešne resetované. Ventilátor bude následne čakať na pripojenie. V nižšie uvedených prípadoch je potrebné Wi-Fi pripojenie resetovať:

- Došlo k zmene účtu Mi, s ktorým je ventilátor spárovaný.
- Došlo k zmene smerovača, ku ktorému je pripojený ventilátor.
- Došlo k zmene účtu alebo hesla smerovača, ku ktorému je pripojený ventilátor.
- Aplikácia Mi Home/Xiaomi Home nedokáže ovládať ventilátor.

Povolenie/zrušenie pripojenia Wi-Fi

Súčasne stlačte tlačidlá  a . Keď je ventilátor v prevádzke, pripojenie Wi-Fi sa zruší a ventilátor sa vypne. Po zapnutí ventilátora sa automaticky povolí pripojenie Wi-Fi.

Funkcia detskej poistky

Ak chcete vypnúť funkciu detského zámku, prejdite na stránku Mi Smart Standing Fan 2 v aplikácii Mi Home/Xiaomi Home alebo súčasne stlačte a podržte tlačidlá  a , kým nezaznie dlhé pípnutie.

Poznámka: Funkciu možno deaktivovať aj resetovaním Wi-Fi pripojenia alebo odpojením a opätovným zapojením ventilátora.

Starostlivosť a údržba

Umývateľné súčasti

Nižšie uvedený zoznam súčastí možno vyčistiť pomocou mäkkej handričky alebo špongie navlhčenej vodou alebo neutrálnym čističom.



11

Predná mriežka



12

Zostava ventilátorových lopatiek



13

Zadná mriežka



6

Upínací prvok zadnej mriežky

Poznámka: Vypnite a odpojte ventilátor, potom ho rozmontujte a vyčistite jeho časti. Pred opätovným použitím ventilátora sa uistite, že sú všetky diely úplne suché, a až potom ich zmontujte. Vyhýbajte sa jeho umiestneniu na priame slnečné svetlo.

Neumývateľné súčasti

Nižšie uvedený zoznam súčastí možno utrieť mäkkou suchou handričkou.



5

Upínací prvok zostavy ventilátorových lopatiek



4

Základňa



3

Spodná časť stojana



1

Motor a horný stojan

Poznámka: Vyššie uvedené súčasti neoplachujte vodou.

Na čistenie týchto súčastí nepoužívajte riedidlo, benzín, čistič ani iný alkalický čistiaci prostriedok.

Riešenie porúch

Porucha	Možná príčina	Riešenie
Ventilátor nefunguje	Ventilátor nie je pripojený k sieti.	Ventilátor pripojte do elektrickej zásuvky, ktorá spĺňa požiadavky na prevádzku ventilátora.
	Napájací kábel nie je správne pripojený k portu napájania.	Skontrolujte, či je napájací kábel pripojený správne.
	Stojan nie je správne pripojený do základne ventilátora.	Základňu ventilátora a stojan zmontujte správnym spôsobom.
	Je aktivovaná detská poistka.	Deaktivujte funkciu detskej poistky.
Pripojenie k sieti Wi-Fi nie je možné.	Používa sa Wi-Fi v pásme 5 GHz.	Ventilátor pripojte k sieti v pásme 2,4 GHz.
	Ventilátor je offline už viac než pol hodinu.	Resetujte pripojenie k sieti Wi-Fi.
Lopatky ventilátora sa zasekli.	Do lopatiek ventilátora sa zasekol cudzí predmet.	Ventilátor odpojte od siete a odstráňte cudzí predmet.

Funkcia oscilácie nefunguje.	Ventilátor je nastavený do stavu automatickej oscilácie.	Počkajte, kým automatická oscilácia neskončí. Trvá to nanajvyš 14 sekúnd.
------------------------------	--	---

Technické parametre

Názov	Stojanový ventilátor Mi Smart Standing Fan 2	Menovité napätie	100 – 240 V str.	Dĺžka napájacieho kábla	1,5 m
Model	BPLDS02DM	Menovitá frekvencia	50/60 Hz	Bezdrôtové pripojenie	Wi-Fi IEEE 802.11b/g/n 2,4 GHz
Typ	Stojanový ventilátor	Menovitý príkon	15 W		
Farba	Biela	Rozmery zariadenia	343 × 330 × 1000 mm		
Čistá hmotnosť	3 kg	Hlučnosť	≤ 58 dB(A)		
*Vysokofrekvenčný a rádiový prenosový výkon					
Technické parametre vf. žiarenia			Prevádzková frekvencia	Maximálny výstupný výkon	
2,4 GHz Wi-Fi			2412 – 2472 MHz	< 20 dBm	

Požiadavky na informácie o výrobku	Testovacie údaje
Maximálny prietok ventilátora (F)	23,88 m ³ /min
Príkon ventilátora (P)	13,1 W
Prevádzková hodnota (SV)	1,82 (m ³ /min)/W
Maximálna rýchlosť vzduchu (c)	3,56 m/s
Norma merania prevádzkovej hodnoty	EN IEC 60879:2019
Spotreba v pohotovostnom režime (PSB)	0,247 W
Hladina akustického výkonu ventilátora (LWA)	57,1 dB(A)
Sezónna spotreba elektrickej energie (O)	4,469 kWh/r
Kontaktné údaje na získanie ďalších informácií	Zhejiang Xingyue Electric Equipment Co., Ltd. South Side, 24th Floor, Jinpin Building, Headquarters Center, Yongkang City, Zhejiang Province, Čína

Informácie o súlade s nariadeniami

Spoločnosť Zhejiang Xingyue Electric Equipment Co., Ltd. týmto vyhlasuje, že rádiové zariadenie typu BPLDS02DM je v súlade s požiadavkami smernice Európskeho parlamentu a Rady 2014/53/EÚ. Úplné znenie vyhlásenia o zhode EÚ je k dispozícii na nasledujúcej internetovej adrese: <http://www.mi.com/global/service/support/declaration.html>

Všetky výrobky označené týmto symbolom patria medzi odpad z elektrických a elektronických zariadení (OEEZ podľa smernice Európskeho parlamentu a Rady 2012/19/EÚ) a nemali by sa likvidovať spolu s netriedeným komunálnym odpadom. Namiesto toho by ste mali v záujme ochrany ľudského zdravia a životného prostredia odovzdať odpad zo svojho zariadenia na zbernom mieste určenom na recykláciu odpadu z elektrických a elektronických zariadení zriadenom vládnymi alebo miestnymi orgánmi. Správna likvidácia a recyklácia pomôžu predchádzať potenciálnym negatívnym dôsledkom na životné prostredie a na ľudské zdravie. Viac informácií o danom mieste, ako aj o podmienkach takýchto zberných miest, získate od inštaláčnej firmy alebo od miestnych úradov.

Podrobnejší elektronický návod na obsluhu nájdete na stránke www.mi.com/global/service/userguide

Dovozca:

Mystical, a.s., Tomášikova 50/B 831 04 Bratislava, IČO 36280518