









BEZPEČNOSTNÍ INFORMACE

BEZPEČNOSTNÍ VAROVÁNÍ

ABYSTE PŘEDEŠLI RIZIKU ÚRAZU ELEKTRICKÝM PROUDEM, NEODNÍMEJTE ZADNÍ KRYT PŘÍSTROJE.

UVNITŘ PŘÍSTROJE NEJSOU ŽÁDNÁ SERVISNÍ MÍSTA. OPRAVU SVĚŘTE KVALIFIKOVANÉMU SERVISNÍMU TECHNIKOVÍ.

Popis symbolů, které se mohou vyskytovat na vašem produktu Samsung, najdete v níže uvedené tabulce.

	VÝSTRAHA RIZIKO ÚRAZU ELEKTRICKÝM PROUDEM. NEOTEVÍREJTE!	
	Tento symbol znamená, že součásti uvnitř jsou pod vysokým napětím. Jakýkoli kontakt s vnitřní částí přístroje je nebezpečný.	
	Tento symbol označuje, že k tomuto přístroji byla přiložena důležitá dokumentace týkající se provozu a údržby.	
	Výrobek třídy II: Tento symbol indikuje, že zařízení nevyžaduje ochranné elektrické uzemnění. Nenachází-li se na produktu s napájecím kabelem tento symbol, MUSÍ být produkt spolehlivě uzemněn.	
	Střídavé napětí (AC): Tento symbol indikuje, že jmenovité napětí označené tímto symbolem je střídavé napětí.	
	Stejnoseměrné napětí (DC): Tento symbol indikuje, že jmenovité napětí označené tímto symbolem je stejnosměrné napětí.	
	Upozornění, nahlédněte do pokynů k použití: Tento symbol radí uživateli, aby nahlédl do uživatelské příručky, kde najde další informace související s bezpečností.	

VAROVÁNÍ

- Tento přístroj musí být vždy připojen k síťové zásuvce, která je řádně uzemněna.

VÝSTRAHA

- ABYSTE PŘEDEŠLI RIZIKU ÚRAZU ELEKTRICKÝM PROUDEM, ZASUŇTE ŠIROKOU ČÁST VIDLICE SÍŤOVÉ ZÁSTRČKY DO ŠIROKÉHO VÝŘEZU AŽ NA DORAZ.
- Tento přístroj musí být vždy připojen k síťové zásuvce, která je řádně uzemněna.
- Pro odpojování přístroje od sítě je třeba odpojit síťový napájecí kabel ze síťové zástrčky, a z tohoto důvodu musí být tato zástrčka snadno přístupná.
- Nevystavujte tento přístroj kapající nebo stříkající vodě. Neumísťujte na přístroj nádoby naplněné kapalinou, například vázy.
- Pro úplné vypnutí přístroje je nutné vytáhnout napájecí zásuvku ze zástrčky. Napájecí zásuvka proto musí být vždy dobře přístupná.

BEZPEČNOSTNÍ OPATŘENÍ

1. Ujistěte se, že zdroj napětí AC ve vašem domě odpovídá požadavkům napájení uvedeným na identifikačním štítku nalepeném na spodní straně produktu. Přístroj instalujte ve vodorovné poloze na vhodný podklad (např. nábytek) s dostatečným prostorem okolo pro větrání 7 – 10 cm. Neblokujte ventilační otvory. Neumísťujte přístroj na zesilovače ani jiná zařízení, která se mohou zahřívat. Přístroj je navržen pro nepřetržité používání. Pro úplné vypnutí přístroje odpojte napájecí zástrčku od zásuvky. Pokud se chystáte přístroj delší dobu nepoužívat, odpojte jej od zásuvky.
2. Během bouřky odpojte zástrčku napájecího kabelu ze zásuvky elektrorozvodné sítě. Napěťové špičky způsobené blesky by mohly přístroj poškodit.
3. Přístroj nevystavujte přímému slunečnímu světlu nebo jiným zdrojům tepla. Hrozí přehřátí a následná porucha přístroje.
4. Přístroj chraňte před vlhkostí (např. vázy) a horkem (např. krb) a neumísťujte jej do blízkosti zdrojů silných magnetických nebo elektrických polí. V případě poruchy přístroje odpojte napájecí kabel od elektrorozvodné sítě. Přístroj není určen k průmyslovému využití. Používejte jej pouze pro osobní účely. Pokud byl přístroj uložen v chladném prostředí, může dojít ke kondenzaci. Při přepravě přístroje v zimním období počkejte před jeho opětovným použitím přibližně 2 hodiny, než získá pokojovou teplotu.

5. Baterie používaná v tomto přístroji obsahuje chemikálie, které mohou poškodit životní prostředí. Nevyhazujte použité baterie do běžného domovního odpadu. Nevyhazujte baterie do ohně. Nezkratujte, nerozebírejte nebo nepřehřívejte baterie.

VÝSTRAHA: V případě nesprávné výměny baterie hrozí riziko výbuchu. Baterii vyměňujte pouze za baterii stejného typu.

OBSAH

01	Kontrola komponent	6
02	Přehled produktu	7
	Přední panel/horní panel Soundbaru	7
	Dolní panel zařízení Soundbar	8
03	Používání dálkového ovladače	9
	Vložení baterií do dálkového ovladače (2 tužkové baterie AAA)	9
	Jak používat dálkový ovladač	9
	Používání skrytých tlačítek (tlačítka s více funkcemi)	14
	Výstupní specifikace pro různé režimy zvukových efektů	14
	Nastavení hlasitosti zařízení Soundbar pomocí dálkového ovladače televizoru	15
04	Připojení zařízení Soundbar	16
	Zapojení do elektřiny	16
	Připojení sady bezdrátových zadních reproduktorů Samsung a subwooferu k zařízení Soundbar	16
05	Používání kabelového připojení k televizoru	17
	Metoda č. 1. Připojení pomocí HDMI	17
	Metoda č. 2. Připojení pomocí optického kabelu	19
06	Používání bezdrátového připojení k televizoru	21
	Připojení přes Bluetooth	21

07	Připojení externího zařízení	23
	Připojení pomocí optického kabelu	23
08	Připojení paměťového zařízení USB	24
09	Připojení mobilního zařízení	26
	Připojení přes Bluetooth	26
	Používání Tap Sound	31
10	Instalace nástěnného držáku	32
	Podmínky instalace	32
	Součástky pro upevnění na stěnu	32
11	Instalace zařízení Soundbar před televizorem	34
12	Aktualizace softwaru	35
	Obnovení	36
13	Odstraňování potíží	37
14	Licence	38
15	Poznámka k licenci otevřeného softwaru	39
16	Důležité upozornění k servisu	39
17	Technické údaje a další informace	40
	Technické údaje	40

01 KONTROLA KOMPONENT



Hlavní jednotka zařízení Soundbar



Dálkový ovladač /
baterie k zařízení Soundbar



Kabel HDMI



Adaptér AC/DC (Soundbar)



Napájecí kabel (Soundbar)



Průvodce upevněním na stěnu



Držák šroubu x 2



Šroub x 2
(M4 x L10)











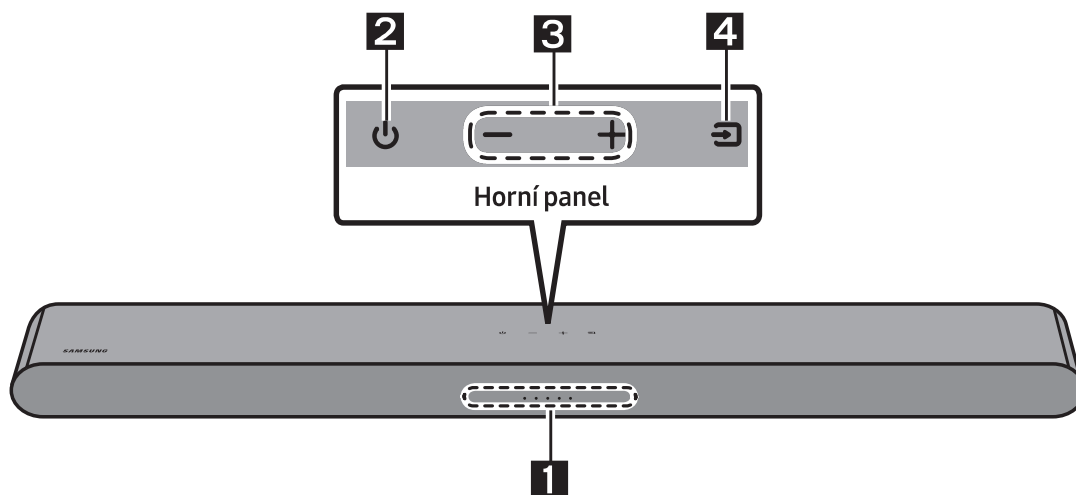



















Držák pro upevnění na stěnu x 2

- Další informace týkající se napájecího zdroje a spotřeby energie najdete na štítku produktu. (Štítek: spodní strana hlavní jednotky zařízení Soundbar)
- Chcete-li zakoupit další nebo volitelné kabely, kontaktujte servisní středisko společnosti Samsung nebo oddělení péče o zákazníky společnosti Samsung.
- Více informací o upevnění na stěnu najdete na straně 32.
- Změny konstrukce a specifikace bez předchozího upozornění jsou vyhrazeny.
- Vzhled příslušenství se může oproti uvedeným obrázkům nepatrně lišit.

02 PŘEHLED PRODUKTU

Přední panel/horní panel Soundbaru



1	Kontrolka LED	<p>Kontrolka LED bliká, svítí nebo mění barvu podle aktuálního režimu nebo stavu zařízení Soundbar. Barva kontrolky LED a počet světel označují aktivní režim podle popisu níže.</p> <table border="1" data-bbox="379 1019 1460 1176"> <tr> <td style="text-align: center;">  Bílá kontrolka LED </td> <td style="text-align: center;">  Bílá kontrolka LED </td> <td style="text-align: center;">  Vícebarevná kontrolka LED </td> <td style="text-align: center;">  Bílá kontrolka LED </td> <td style="text-align: center;">  Bílá kontrolka LED </td> </tr> </table> <ul style="list-style-type: none"> Vícebarevná kontrolka LED může měnit barvu na Bílou, Azurovou, Zelenou, Červenou, Žlutá, Oranžová, Nachová a Modrou v závislosti na režimu nebo stavu. 	 Bílá kontrolka LED	 Bílá kontrolka LED	 Vícebarevná kontrolka LED	 Bílá kontrolka LED	 Bílá kontrolka LED			
 Bílá kontrolka LED	 Bílá kontrolka LED	 Vícebarevná kontrolka LED	 Bílá kontrolka LED	 Bílá kontrolka LED						
2	Vypínač	Zapíná a vypíná zařízení.								
3	Hlasitost	Slouží k úpravě hlasitosti.								
4	Zdroj	<ul style="list-style-type: none"> Režim změňte stisknutím tlačítka  (Zdroj). Při každé změně režimu bude kontrolka LED svítit bíle a poté se vypne. <table border="1" data-bbox="379 1556 1460 1803"> <tr> <td style="text-align: center;">Kontrolka LED</td> <td style="text-align: center;">  Bílá kontrolka zap -> vyp </td> <td style="text-align: center;">  Bílá kontrolka zap -> vyp </td> <td style="text-align: center;">  Bílá kontrolka zap -> vyp </td> </tr> <tr> <td style="text-align: center;"></td> <td style="text-align: center;">„Digital Audio In“ nebo „TV ARC“</td> <td style="text-align: center;">„Bluetooth“</td> <td style="text-align: center;">„USB“</td> </tr> </table>	Kontrolka LED	 Bílá kontrolka zap -> vyp	 Bílá kontrolka zap -> vyp	 Bílá kontrolka zap -> vyp		„Digital Audio In“ nebo „TV ARC“	„Bluetooth“	„USB“
Kontrolka LED	 Bílá kontrolka zap -> vyp	 Bílá kontrolka zap -> vyp	 Bílá kontrolka zap -> vyp							
	„Digital Audio In“ nebo „TV ARC“	„Bluetooth“	„USB“							

- Tlačítko napájení začne fungovat do 4–6 s od zapojení do sítě.
- Po zapnutí zařízení se po 4–5 s ozve akustický signál.
- Pokud uslyšíte zvuk z televizoru i ze zařízení Soundbar, přejděte do nabídky **Nastavení** a u zvukového zdroje televizoru změňte reproduktor na možnost **Ext. reproduktor**.

Dolní panel zařízení Soundbar

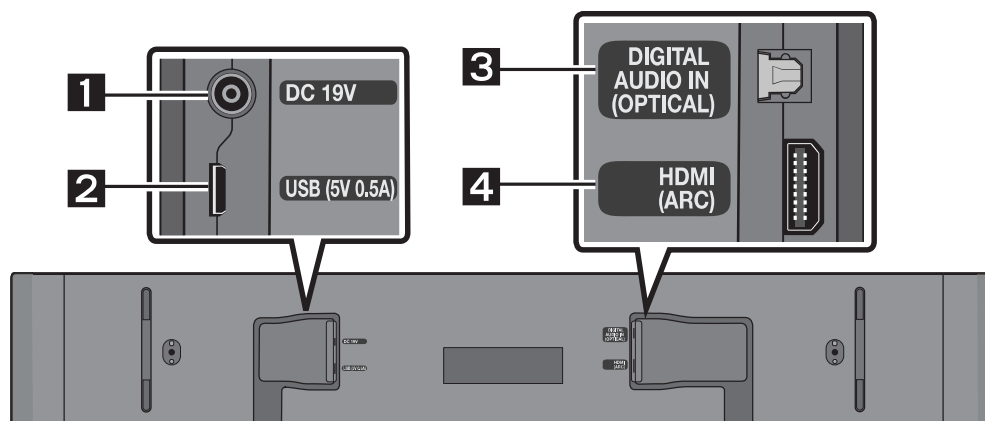

1	DC19V (Napájecí zdroj) Zapojte napájecí adaptér AC/DC.
2	USB (5V 0.5A) Slouží k připojení zařízení USB, ze kterého můžete přehrávat hudební soubory prostřednictvím zařízení Soundbar.
3	DIGITAL AUDIO IN (OPTICAL) Zapojte digitální (optický) výstup k externímu zařízení.
4	HDMI (ARC) Slouží k připojení ke konektoru HDMI (ARC) na televizoru.

- Při odpojování napájecího kabelu napájecího adaptéru AC/DC z elektrické zásuvky držte kabel za zástrčku, nikoli za kabel.
- Zařízení ani žádné další komponenty nepřipojujte do síťové zásuvky, dokud nebudou všechny komponenty řádně propojeny.

03 POUŽÍVÁNÍ DÁLKOVÉHO OVLADAČE

Vložení baterií do dálkového ovladače (2 tužkové baterie AAA)

Posouvejte zadním krytem ve směru šipky, dokud jej zcela nesejmete. Do ovladače vložte 2 baterie AAA (1,5 V) s ohledem na správnou polaritu. Zasuňte zadní kryt zpět na místo.

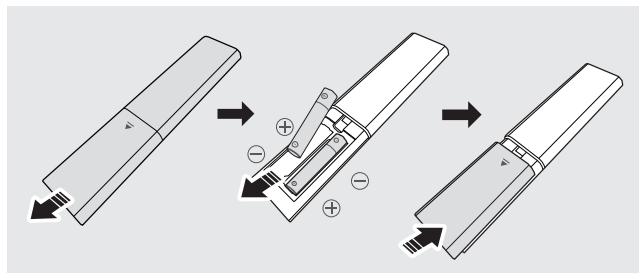

Jak používat dálkový ovladač

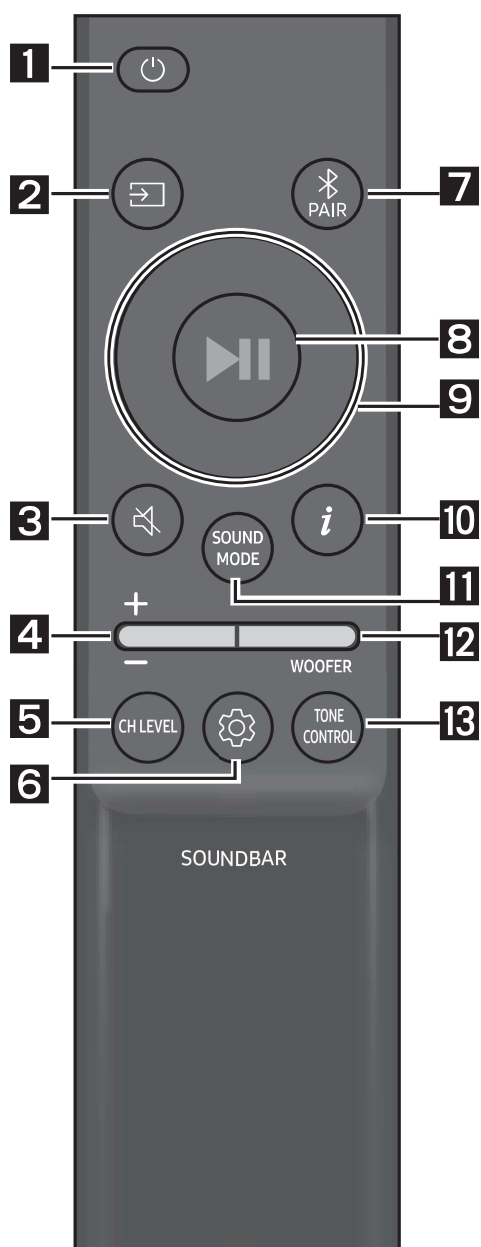

1

Vypínač

Zapíná a vypíná zařízení Soundbar.

Kontrolka LED	Azurová kontrolka zabliká 1×	Červená kontrolka zabliká 3×
	Zap	Vyp

- Funkci Auto Power Down**

Jednotka se automaticky vypne v následujících případech:

- V režimu „Digital Audio In“ nebo „TV ARC“ / „Bluetooth“ / „USB“, pokud po dobu 20 minut není k dispozici zvukový signál.

2

⇒ (Zdroj)

Stisknutím vyberte zdroj připojený k zařízení Soundbar.

3

🔇 (Ztlumit)

Stisknutím tlačítka 🔇 (Ztlumit) ztlumíte zvuk.

Opětovným stisknutím tlačítka zvuk opět zapnete.

Kontrolka LED	Bliká X opakovaně
------------------	--------------------------

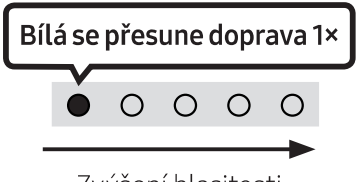
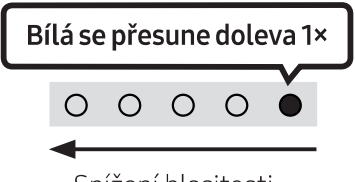

4**Hlasitost**

Stisknutím tlačítka nahoru nebo dolů nastavíte hlasitost.

Kontrolka LED	 <p>Bílá se přesune doprava 1x</p> <p>Zvýšení hlasitosti</p>	 <p>Bílá se přesune doleva 1x</p> <p>Snížení hlasitosti</p>
---------------	---	--

5**CH LEVEL**



Stisknutím tlačítka můžete nastavit hlasitost jednotlivých reproduktorů.

Kontrolka LED	 <p>Bílá kontrolka zabliká 1x</p>
	„Centre Level“

- Když jsou připojeny zadní reproduktory (prodávají se samostatně), je podporováno nastavení „Rear Level“. Chcete-li upravit hlasitost „Rear Level“ v rozsahu -6 až +6, použijte tlačítka **Nahoru/Dolů**.

6**(Ovládání zvuku)**





Stisknutím tlačítka můžete nastavit funkci zvuku. Požadovanou položku lze upravit tlačítky **Nahoru/Dolů**. Při každé změně režimu bude vícebarevná kontrolka LED blikat bíle.

Kontrolka LED	 <p>Bílá kontrolka zabliká 1x</p>
	„Sync“ → „Night mode“ → „Voice enhancement“

- Není-li obraz televizoru synchronizován se zvukem zařízení Soundbar, vyberte v nabídce ovládání zvuku možnost „Sync“ a šipkami **Nahoru/Dolů** nastavte zpoždění zvuku v rozmezí od 0 do 300 ms. (Není k dispozici v režimu „USB“ nebo „Bluetooth“.)
- „Sync“ je podporována pouze u některých funkcí.
- Režimy „Night mode“ a „Voice enhancement“ nejsou ve zvukovém režimu „DTS Virtual:X“ podporovány.
- Režim „Night mode“ je optimalizován pro noční sledování, protože nastavení snižuje hlasitost a současně zachovává zřetelné dialogy.
- Režim „Voice enhancement“ zdokonaluje poslech mluvených dialogů ve filmech a v televizi.

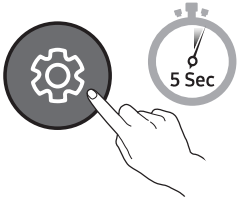
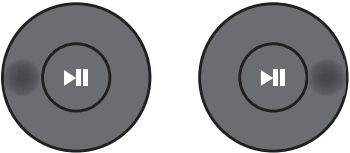
7 pásmový EQ

Podržte na 5 s tlačítko  (**Ovládání zvuku**) a nastavte zvuk pro jednotlivá frekvenční pásma. Šipkami **Vlevo/Vpravo** můžete vybírat z možností 150 Hz, 300 Hz, 600 Hz, 1,2 kHz, 2,5 kHz, 5 kHz a 10 kHz a u každé z nich můžete šipkami **Nahoru/Dolů** nastavit rozmezí od -6 do +6.
(Zkontrolujte, že režim Zvuk je nastaven na „Standard“.)

7 pásmový EQ			
			
Stiskněte a podržte asi na 5 sekund tlačítko  (Ovládání zvuku).		Pomocí tlačítek Vlevo/Vpravo můžete u každé z nich nastavit rozmezí od -6 do +6.	
	„150Hz“		„150Hz“ → „300Hz“ → „600Hz“ → „1.2kHz“ → „2.5kHz“ → „5kHz“ → „10kHz“

7

Bluetooth PAIR

Zapněte na zařízení Soundbar režim párování přes Bluetooth.

Jakmile tlačítko stisknete, zobrazení kontrolky LED se změní podle znázornění níže.

- Dokud nebude párování dokončeno, vícebarevná kontrolka LED se bude střídavě měnit na **Červenou** → **Zelenou** → **Modrou**.

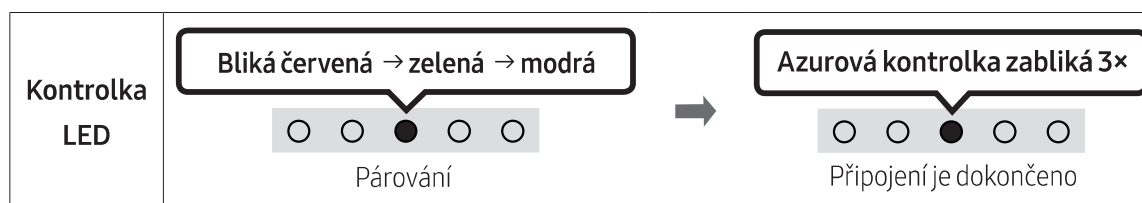

8

▶II (Přehrát / Pozastavit)

Stisknutím tlačítka v režimu „USB“ můžete rovněž přehrávat nebo pozastavit hudbu.

9

Nahoru/Dolů/Vlevo/Vpravo

Stisknutím možností **Nahoru/Dolů/Vlevo/Vpravo** na tlačítku vyberete nebo nastavíte funkce.

- **Opakování**
Chcete-li použít funkci opakování v režimu „USB“, stiskněte tlačítko **Nahoru**.
- **Přeskočení skladby**
Stisknutím tlačítka **Vpravo** vyberete další hudební soubor. Stisknutím tlačítka **Vlevo** vyberete předchozí hudební soubor.
- **ID SET**
Podržetím stisknutého tlačítka **Nahoru** po dobu 5 sekund dokončíte **ID SET** (při připojování bezdrátového subwooferu nebo bezdrátových zadních reproduktorů).



10

(Info)

Po stisknutí se zobrazí informace o jednotlivých režimech. (Viz strana 7.)

SOUND MODE

Stisknutím tlačítka můžete vybrat požadovaný zvukový režim. Při každé změně režimu bude vícebarevná kontrolka LED blikat bíle. (Zvukový režim se může lišit v závislosti na modelu televizoru.)

Kontrolka LED	
	„DTS Virtual:X“ → „Standard“ → „Music“ → „Game“ → „Adaptive Sound“

- **DTS Virtual:X**
Působivý 3D zvuk z libovolného obsahu.
- **Standard**
Poskytuje výstup původního zvuku.
- **Music**
Poskytuje přirozenější a prostorovější zvuk pro hudební obsah.
- **Game**
Poskytuje stereoskopický zvuk, abyste se ještě víc ponořili do hry.
- **Adaptive Sound**
Analyzuje obsah v reálném čase a automaticky poskytuje optimální zvukové pole na základě charakteristiky obsahu.



- **Zapnutí/vypnutí Bluetooth Power**

Tato funkce umožňuje automaticky zapnout Soundbar po přijetí žádosti o připojení z dříve připojeného televizoru nebo zařízení Bluetooth. Tato funkce je ve výchozím nastavení zapnutá.

- Chcete-li vypnout funkci Bluetooth Power, podržte stisknuté tlačítko **SOUND MODE** na déle než 5 sekund.

- **Zapnutí/vypnutí DRC (Dynamic Range Control)**

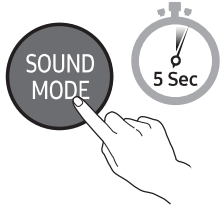
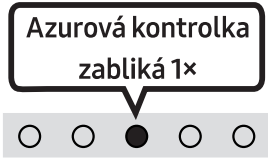
Umožňuje použít řízení dynamického rozsahu obsahu Dolby Digital. Když je Soundbar vypnutý, stiskněte a podržte tlačítko **SOUND MODE** na déle než 5 sekund. Tím zapnete nebo vypnete funkci DRC (Řízení dynamického rozsahu). Když je zapnutá funkce DRC, sníží se hlasitost hlasitého zvuku. (Zvuk může být zkreslený.)

Tlačítko SOUND MODE	Kontrolka LED	
	 <p>Zap (výchozí nastavení)</p>	 <p>Vyp</p>
Zapnutí/vypnutí DRC	Přepnutí Zap → Vyp	

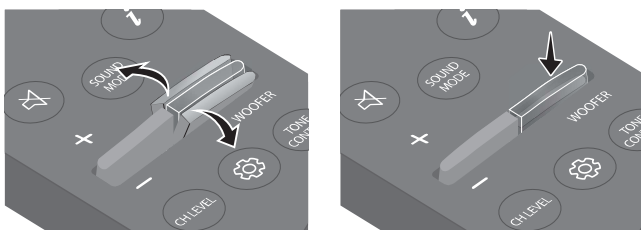
12**HLASITOST WOOFER (HLOUBEK)**



Když je subwoofer připojený, stisknutím tlačítka Nahoru nebo Dolů upravíte úroveň hloubek na -12 nebo od -6 do +6. Když je subwoofer odpojený, stisknutím tlačítka Nahoru nebo Dolů upravíte úroveň hloubek od -6 do +6. Chcete-li nastavit úroveň hlasitosti basového reproduktoru (hloubek) na 0 (výchozí), stiskněte tlačítko (Pokud je Soundbar připojený k bezdrátovému subwooferu (prodává se samostatně)).

13**TONE CONTROL**

Stisknutím tlačítka můžete nastavit úroveň výšek a basů. Požadovanou položku lze upravit tlačítky **Nahoru/Dolů**. (Tato funkce je k dispozici ve všech zvukových režimech kromě režimu „Standard“.)

Kontrolka LED	
	„Treble“ → „Bass“

Používání skrytých tlačítek (tlačítka s více funkcemi)

Skryté tlačítko		Referenční strana
Tlačítko dálkového ovladače	Funkce	
WOOFER (Nahoru)	Zapnutí/vypnutí dálkového ovladače televizoru	Strana 15
Vlevo	Zapnutí/vypnutí automatického připojení televizoru	Strana 22
Nahoru	ID SET	Strana 11
 (Ovládání zvuku)	7 pásmový EQ	Strana 11
SOUND MODE	Zapnutí/vypnutí DRC	Strana 12
	Zapnutí/vypnutí Bluetooth Power	Strana 12
 PAIR	Zapnutí/vypnutí Vícenásobného připojení Bluetooth	Strana 29

Výstupní specifikace pro různé režimy zvukových efektů

Efekt	Vstup	Výstup		
		Pouze se zařízením Soundbar	Pouze se subwooferem	Se subwooferem a sadou bezdrátových zadních reproduktorů
DTS Virtual:X	2.0 kanály	3.0 kanály	3.1 kanály	5.1 kanály
	5.1 kanály	3.0 kanály	3.1 kanály	5.1 kanály
Standard	2.0 kanály	2.0 kanály	2.1 kanály	2.1 kanály
	5.1 kanály	3.0 kanály	3.1 kanály	5.1 kanály
Music	2.0 kanály	3.0 kanály	3.1 kanály	5.1 kanály
	5.1 kanály	3.0 kanály	3.1 kanály	5.1 kanály
Game	2.0 kanály	3.0 kanály	3.1 kanály	5.1 kanály
	5.1 kanály	3.0 kanály	3.1 kanály	5.1 kanály
Adaptive Sound	2.0 kanály	3.0 kanály	3.1 kanály	5.1 kanály
	5.1 kanály	3.0 kanály	3.1 kanály	5.1 kanály

- Sadu bezdrátových zadních reproduktorů Samsung a subwoofer lze zakoupit samostatně. Chcete-li si tuto sadu nebo subwoofer pořídit, obraťte se na prodejce, u kterého jste zařízení Soundbar zakoupili.

Nastavení hlasitosti zařízení Soundbar pomocí dálkového ovladače televizoru

Hlasitost zařízení Soundbar se nastavuje dálkovým ovladačem televizoru.

- Tuto funkci lze použít pouze s IČ dálkovými ovladači. Dálkové ovladače Bluetooth (dálkové ovladače, které vyžadují párování) nejsou podporovány.
- Chcete-li používat tuto funkci, nastavte reproduktor televizoru na **Ext. reproduktor**.
- Výrobci podporující tuto funkci:
Samsung, VIZIO, LG, Sony, Sharp, PHILIPS, PANASONIC, TOSHIBA, Hisense, RCA







Zapnutí/vypnutí dálkového ovladače televizoru

1. Vypněte zařízení Soundbar.

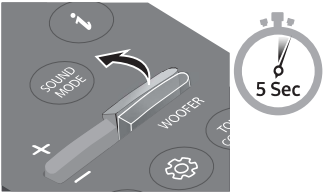
2. Na 5 s podržte tlačítko **WOOFER**.

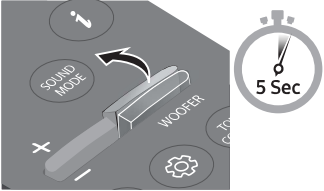
Každé podržení tlačítka **WOOFER** na 5 s vede ke změně režimu v uvedeném pořadí: „**Off-TV Remote**“ (výchozí režim), „**Samsung-TV Remote**“, „**All-TV Remote**“.

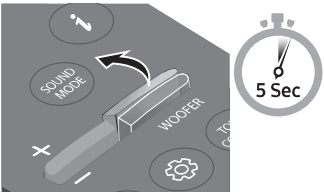
Stav kontrolky LED se mění při každé změně režimu, jak je znázorněno níže.

Tlačítko dálkového ovladače	Kontrolka LED	Stav
	<p>Červená kontrolka zabliká 1x</p>  <p>„Off-TV Remote“ (výchozí režim)</p>	Vypněte dálkový ovladač televizoru.
	<p>Azurová kontrolka zabliká 1x</p>  <p>„Samsung-TV Remote“</p>	Zapněte IČ dálkový ovladač televizoru Samsung.
	<p>Modrá kontrolka zabliká 1x</p>  <p>„All-TV Remote“</p>	Zapněte IČ dálkový ovladač televizoru cizího výrobce.

04 PŘIPOJENÍ ZAŘÍZENÍ SOUNDBAR

Zapojení do elektřiny

V pořadí zřejmém z následujícího obrázku připojte Soundbar k elektrické zásuvce:

- Další informace týkající se přívodu elektrického proudu a spotřeby energie najdete na štítku produktu. (Štítek: spodní strana hlavní jednotky zařízení Soundbar)
1. Napájecí kabel nejdřív připojte k adaptéru AC/DC.
Adaptér AC/DC (s napájecím kabelem) připojte k zařízení Soundbar.
 2. Připojte napájecí kabel do zásuvky.

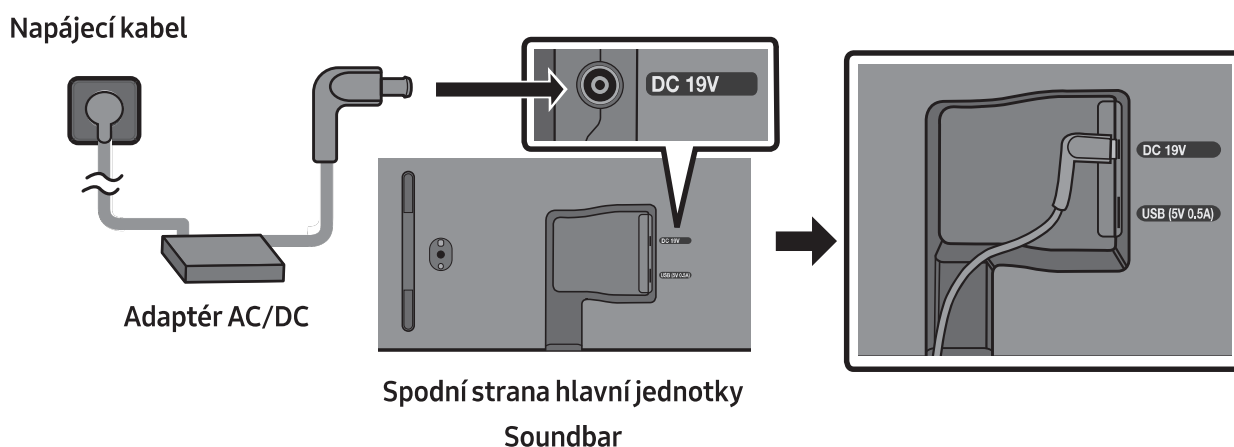

POZNÁMKY

- Pokud odpojíte a znovu připojíte napájecí kabel a produkt je zapnutý, zařízení Soundbar se automaticky zapne.
- Zajistěte, aby adaptér AC/DC ležel naplocho na stole nebo na zemi. Pokud adaptér AC/DC umístíte tak, že visí a vstup kabelu AC směřuje nahoru, může do adaptéru vnikat voda a jiné cizí látky, a tím může dojít k jeho selhání.

Připojení sady bezdrátových zadních reproduktorů Samsung a subwooferu k zařízení Soundbar

Připojte k zařízení Soundbar sadu bezdrátových zadních reproduktorů Samsung (SWA-9100S, prodává se samostatně) a bezdrátový subwoofer (SWA-W510, prodává se samostatně) a dosáhněte skutečného prostorového zvuku bez nutnosti použití kabelů.

Podrobné informace týkající se připojení najdete v návodech pro Sadu bezdrátových zadních reproduktorů Samsung a Bezdrátový subwoofer.

05 POUŽÍVÁNÍ KABELOVÉHO PŘIPOJENÍ K TELEVIZORU

Metoda č. 1. Připojení pomocí HDMI

⚠ VÝSTRAHA

- Pokud je zapojený kabel HDMI i optický kabel, nejdříve je přijat signál z kabelu HDMI.
- Chcete-li připojit kabel HDMI mezi televizorem a zařízením Soundbar, nezapomeňte zapojit koncovky s označením ARC. Jinak může dojít k poruše zvukového výstupu televizoru.
- Doporučujeme použít kabel **High-Speed HDMI Cable with Ethernet**.

Připojení televizoru, který podporuje HDMI ARC (Audio Return Channel)

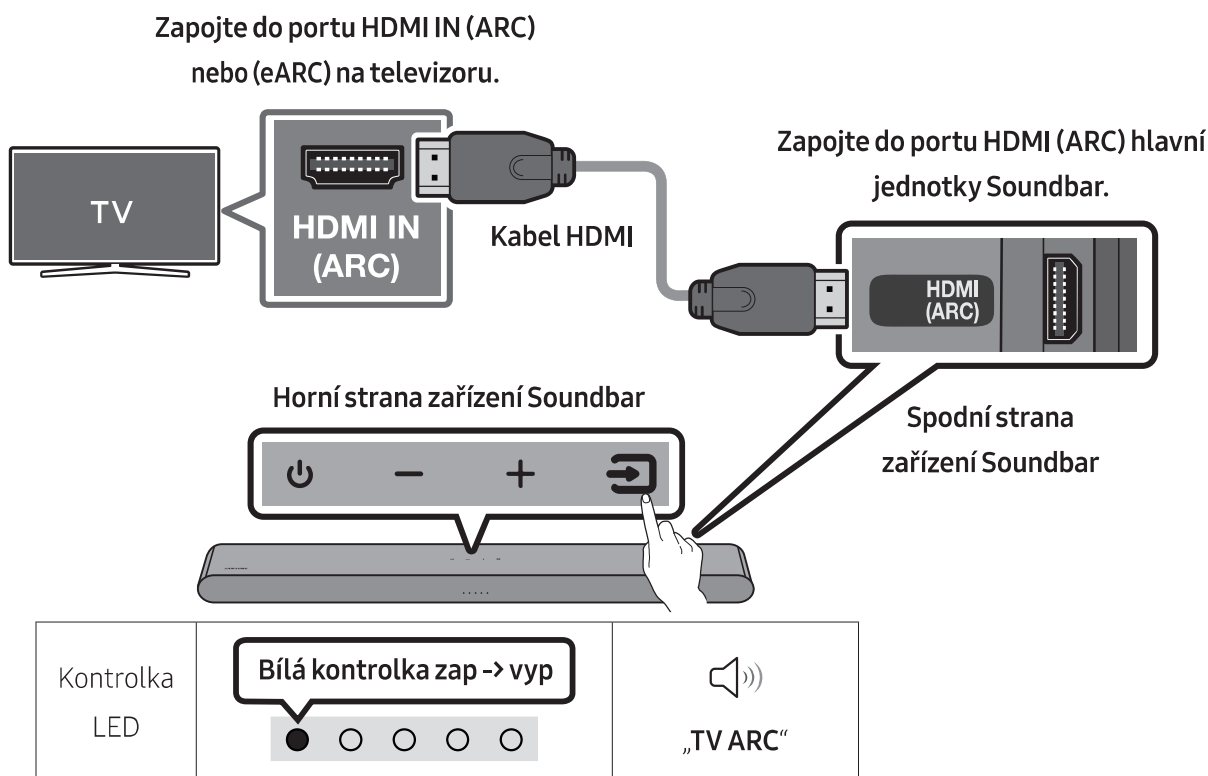

1. Vypněte zařízení Soundbar a televizor a připojte kabel HDMI tak, jak je uvedeno na obrázku.
2. Zapněte zařízení Soundbar a televizor.
3. Zvuk televizoru vychází ze zařízení Soundbar.

- Pokud není zvuk televizoru slyšet, stiskněte horní panel zařízení Soundbar nebo tlačítko  (**Zdroj**) na dálkovém ovladači a vyberte režim „**Digital Audio In**“.
- Není-li zvukový výstup přítomen, znovu zkontrolujte připojení kabelu HDMI.
- Pomocí tlačítek ovládání hlasitosti na dálkovém ovladači televizoru můžete měnit hlasitost zařízení Soundbar.

POZNÁMKY

- Pokud k zařízení Soundbar připojíte kabelem HDMI televizor, který podporuje HDMI ARC (Audio Return Channel), můžete přenášet digitální obraz a zvuková data bez připojení samostatného optického kabelu.
- Doporučujeme použít kabel typu Coreless HDMI, je-li to možné. Pokud použijete kabel Core HDMI, použijte kabel s průměrem menším než 14 mm.
- Tato funkce není k dispozici, pokud kabel HDMI nepodporuje funkci ARC.
- Pokud je přenášený zvuk ve formátu Dolby Digital a „Formát digitálního výstupu zvuku“ na televizoru je nastaven na možnost PCM, doporučujeme, abyste nastavení změnili na Dolby Digital. Pokud se nastavení na televizoru změní, můžete si vychutnávat lepší kvalitu zvuku. (V nabídce televizoru mohou být pro funkce Dolby Digital a PCM použity jiné výrazy v závislosti na výrobci televizoru.)

Metoda č. 2. Připojení pomocí optického kabelu

Kontrolní opatření před připojením

- Pokud je zapojený kabel HDMI i optický kabel, nejdříve je přijat signál z kabelu HDMI.
- Pokud použijete optický kabel a koncovky jsou zakryté, nezapomeňte kryty sejmout.

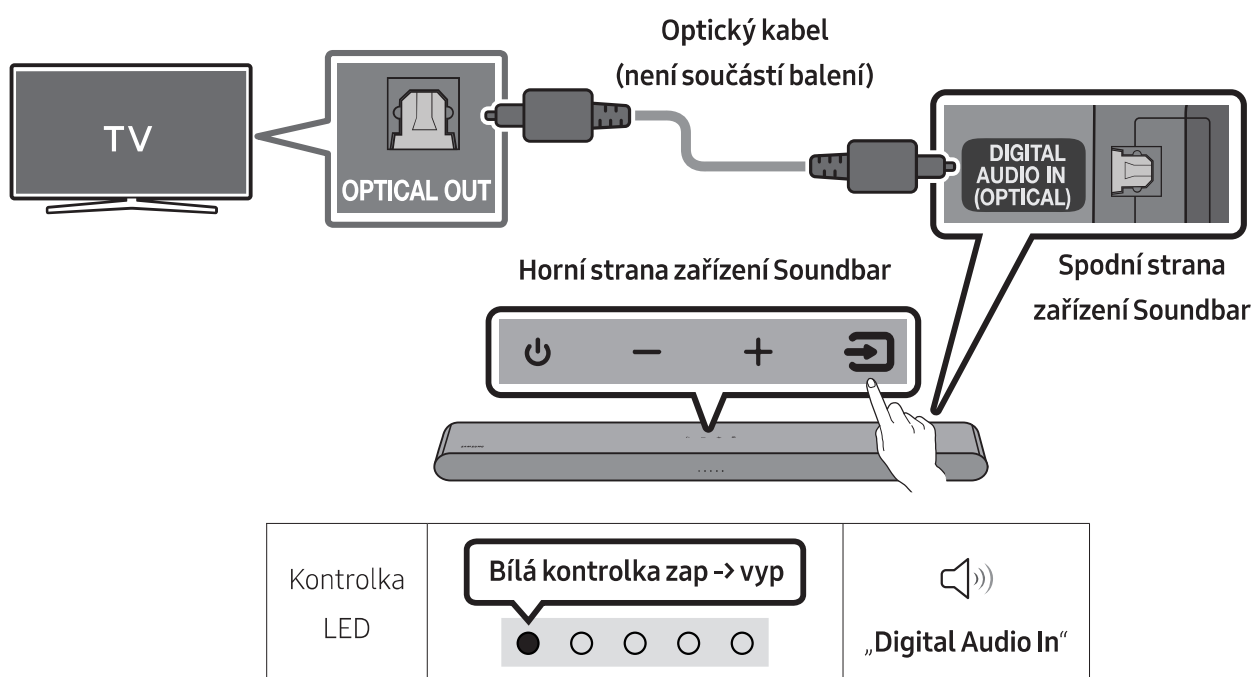

1. Vypněte televizor a zařízení Soundbar a propojte port **DIGITAL AUDIO IN (OPTICAL)** na zařízení Soundbar a port výstupu OPTICAL na televizoru pomocí optického kabelu (není součástí balení) tak, jak je uvedeno na obrázku.
2. Zapněte zařízení Soundbar a televizor.
3. Na horním panelu nebo na dálkovém ovladači stiskněte tlačítko  (**Zdroj**) a vyberte režim **„Digital Audio In“**.
4. Zvuk televizoru vychází ze zařízení Soundbar.

Používání funkce Q-Symphony

Při používání funkce Q-Symphony se Soundbar synchronizuje s televizorem Samsung za účelem zvukového výstupu prostřednictvím dvou zařízení a vytvoření optimálního prostorového efektu. Pokud je Soundbar připojen, zobrazí se v menu televizoru **Zvukový výstup** položka „**TV+Soundbar**“. Vyberte příslušnou nabídku.

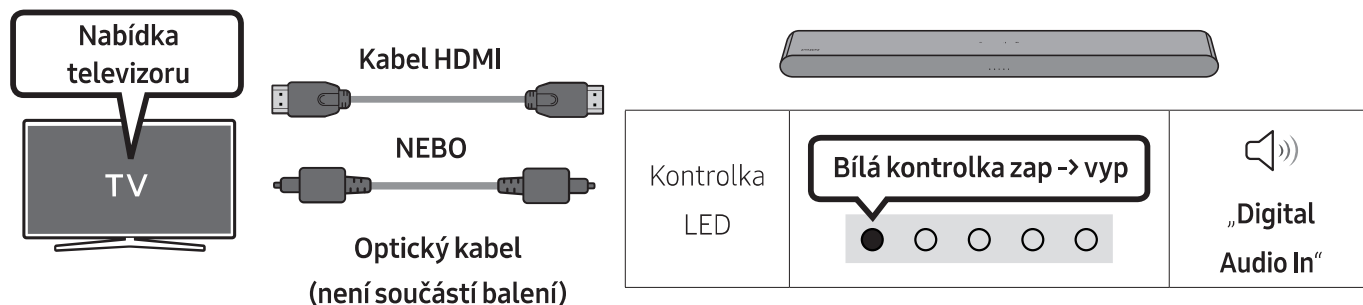

- Příklad nabídky televizoru: **TV + [AV] Soundbar Název řady [HDMI]**

POZNÁMKY

- Funguje na základě kodeku podporovaného televizorem.
- Tato funkce je podporována jen tehdy, pokud je připojen kabel HDMI nebo optický kabel (není součástí balení).
- Zobrazená zpráva se může v závislosti na modelu televizoru lišit.
- Tato funkce je k dispozici v některých televizorech Samsung a některých modelech zařízení Soundbar.

06 POUŽÍVÁNÍ BEZDRÁTOVÉHO PŘIHOJENÍ K TELEVIZORU

Připojení přes Bluetooth

Pokud je přes Bluetooth připojený televizor Samsung, můžete poslouchat stereofonní zvuk bez zbytečné kabeláže.

- Lze připojit pouze jeden televizor Samsung současně.
- Lze připojit televizor Samsung, který podporuje funkci Bluetooth. Ověřte technické údaje televizoru.

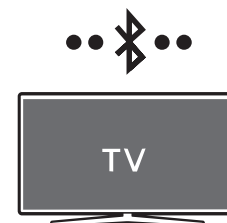

První připojení

1. Stisknutím tlačítka **PAIR** na dálkovém ovladači zařízení Soundbar nebo tlačítka **(Zdroj)** na horním panelu zařízení Soundbar přejděte do režimu „**Bluetooth**“.

Tlačítko párování přes Bluetooth	Kontrolka LED
<p>NEBO</p> <p>V režimu „Bluetooth“</p> <p>5 Sec</p>	<p>Bliká červená → zelená → modrá</p> <p>Párování</p> <p>→</p> <p>Azurová kontrolka zabliká 3x</p> <p>Připojení je dokončeno</p> <ul style="list-style-type: none">• Dokud nebude párování dokončeno, vícebarevná kontrolka LED se bude střídavě měnit na Červenou → Zelenou → Modrou.
	<p>„Ready to connect via Bluetooth.“</p>

2. Na televizoru Samsung vyberte režim Bluetooth.
(např. Domů (🏠) → Menu → Nastavení (⚙️) → Všechna nastavení (⚙️) → Zvuk → Zvukový výstup → Seznam reproduktorů Bluetooth → [AV] Soundbar S5B-Series (Bluetooth))
3. Ze seznamu na obrazovce televizoru vyberte možnost „**[AV] Soundbar S5B-Series**“.
Dostupné zařízení Soundbar bude na seznamu zařízení Bluetooth televizoru označeno jako „**Vyžaduje párování**“ nebo „**Spárováno**“. Chcete-li připojit televizor Samsung k zařízení Soundbar, vyberte zprávu a poté vytvořte připojení.
4. Nyní můžete ze zařízení Soundbar poslouchat zvuk televizoru Samsung.
 - Pokud je k dispozici protokol připojení mezi zařízením Soundbar a televizorem Samsung, zařízení Soundbar bude automaticky připojeno změnou režimu na „**Bluetooth**“.

Pokud se zařízení nepodaří připojit

- Pokud je na seznamu reproduktorů televizoru Samsung uvedeno stávající zařízení Soundbar (např. **[AV] Soundbar S5B-Series**), odstraňte jej.
- Poté opakujte kroky 1 až 3.

Odpojení zařízení Soundbar od televizoru Samsung

Na horním panelu nebo na dálkovém ovladači stiskněte tlačítko  (**Zdroj**) a vyberte jiný režim než „Bluetooth“.

- Odpojení chvíli trvá, protože televizor Samsung musí přijmout od zařízení Soundbar odpověď. (Požadovaný čas se může lišit v závislosti na modelu televizoru Samsung.)

Zapnutí/vypnutí automatického připojení televizoru

Chcete-li zrušit automatické připojení přes Bluetooth mezi Soundbarem a televizorem, stiskněte na dálkovém ovladači na 5 sekund tlačítko **Vlevo**, když je Soundbar ve stavu „Bluetooth Ready“. (Přepnutí mezi Zapnuto → Vypnuto)

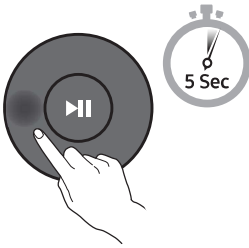
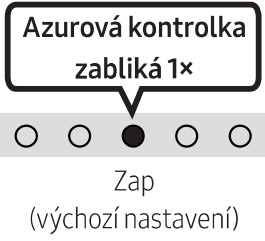
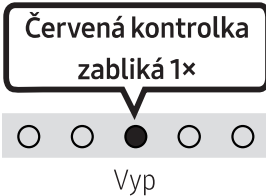
Tlačítko Doleva	Kontrolka LED	
		
Bluetooth Ready	Přepnutí Zap → Vyp	

Poznámky k připojení Bluetooth

- Vyhledejte nové zařízení v okruhu 1 m, ke kterému se chcete připojit přes Bluetooth.
- Pokud budete při připojování zařízení Bluetooth požádáni o PIN kód, zadejte <0000>.
- Zařízení se po 20 minutách v pohotovostním stavu automaticky vypne.
- Zařízení Soundbar nemusí správně vyhledávat nebo připojovat zařízení Bluetooth v následujících situacích:
 - Pokud je v okolí zařízení Soundbar silné elektrické pole.
 - Pokud je s jednotkou Soundbar spárováno více zařízení Bluetooth současně.
 - Pokud je zařízení Bluetooth vypnuté, není v dosahu nebo má poruchu.
- Elektronická zařízení mohou působit vysokofrekvenční rušení. Zařízení, která generují elektromagnetické vlnění – např. mikrovlnné trouby, bezdrátová zařízení LAN – musí být mimo dosah hlavní jednotky Soundbar.

07 PŘIPOJENÍ EXTERNÍHO ZAŘÍZENÍ

Připojení pomocí optického kabelu

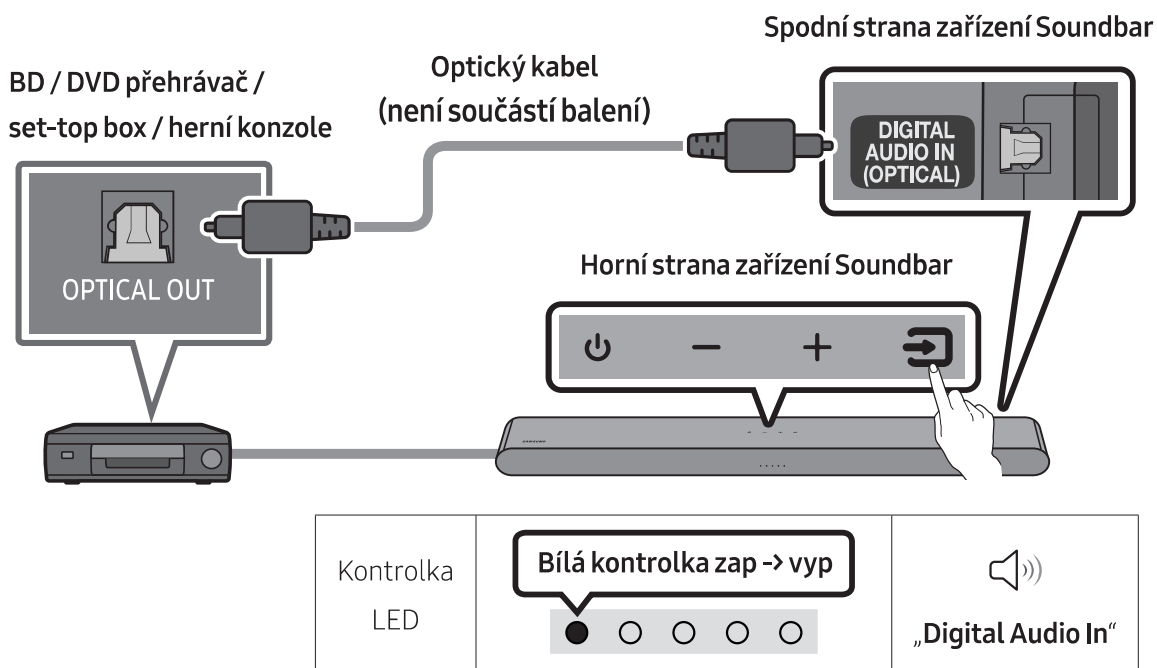

1. Vypněte externí zařízení a zařízení Soundbar a propojte port **DIGITAL AUDIO IN (OPTICAL)** na zařízení Soundbar a port výstupu OPTICAL na externím zařízení pomocí optického kabelu (není součástí balení), jak je uvedeno na obrázku.
2. Zapněte zařízení Soundbar a externí zařízení.
3. Na horním panelu nebo na dálkovém ovladači vyberte stisknutím tlačítka  (**Zdroj**) režim „**Digital Audio In**“.
4. Zvuk externího zařízení vychází ze zařízení Soundbar.

08 PŘIPOJENÍ PAMĚŤOVÉHO ZAŘÍZENÍ USB

Pomocí zařízení Soundbar můžete přehrávat hudební soubory uložené na paměťových zařízeních USB.

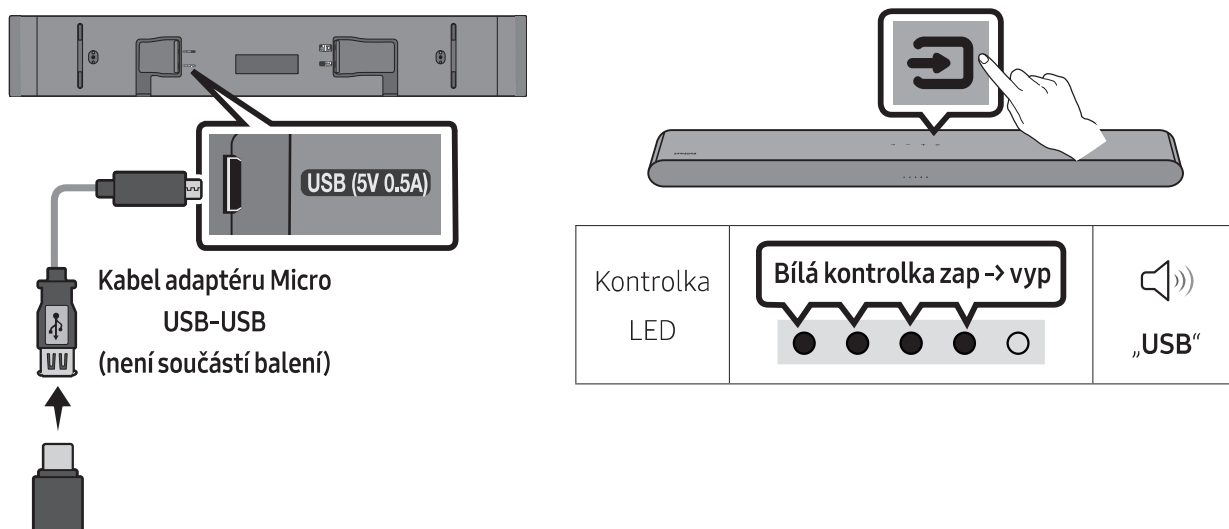

1. Spojte Soundbar s paměťovým zařízením USB pomocí kabelu adaptéru USB výše vyobrazeným způsobem.
 - Kabel adaptéru Micro USB-USB se prodává samostatně. Chcete-li si jej zakoupit, obraťte se na servisní středisko společnosti Samsung nebo na oddělení péče o zákazníky společnosti Samsung.
2. Na horním panelu nebo na dálkovém ovladači stiskněte tlačítko  (**Zdroj**) a vyberte režim „**USB**“.
3. Nyní můžete prostřednictvím zařízení Soundbar přehrávat hudební soubory z paměťového zařízení USB.
 - Pokud není zařízení USB připojeno déle než 20 minut, zařízení Soundbar se automaticky vypne (Auto Power Down).

Kompatibilní formáty

Přípona	Kodek	Vzorkovací frekvence	Datový tok
*.mp3	MPEG 1 Layer2	16 kHz ~ 48 kHz	80–320 kb/s
	MPEG 1 Layer3	16 kHz ~ 48 kHz	80–320 kb/s
	MPEG 2 Layer3	16 kHz ~ 48 kHz	80–320 kb/s
	MPEG 2.5 Layer3	16 kHz ~ 48 kHz	80–320 kb/s
*.wma	Wave_Format_MSAudio1	16 kHz ~ 48 kHz	56–128 kb/s
	Wave_Format_MSAudio2	16 kHz ~ 48 kHz	56–128 kb/s
*.aac	AAC	16 kHz ~ 96 kHz	48–320 kb/s
	AAC-LC	16 kHz ~ 96 kHz	128–192 kb/s 5.1 kanalovy 320 kb/s
	HE-AAC	24 kHz ~ 96 kHz	48–64 kb/s 5.1 kanalovy 160 kb/s
*.wav	-	16 kHz ~ 48 kHz	až 3000 kb/s
*.flac	FLAC	32 kHz ~ 192 kHz	162–8100 kb/s
*.aiff	AIFF	32 kHz ~ 192 kHz	1024–9216 kb/s
*.ogg	OGG 1.1.0	16 kHz ~ 48 kHz	50–500 kb/s

- Je-li na zařízení USB uloženo příliš mnoho složek (asi 200) a souborů (asi 2000), může zařízení Soundbar chvíli trvat, než soubory otevře a přehraje.
- Soundbar podporuje pouze zařízení USB se systémy souborů FAT16 (~2 GB), FAT32 (~2 TB) nebo NTFS (~2 TB).

09 PŘIPOJENÍ MOBILNÍHO ZAŘÍZENÍ

Připojení přes Bluetooth

Pokud je přes Bluetooth připojeno mobilní zařízení, můžete poslouchat stereofonní zvuk bez zbytečné kabeláže.

- Pokud se připojíte ke spárovanému zařízení Bluetooth a jednotka Soundbar je vypnutá, zařízení Soundbar se automaticky zapne.



Mobilní zařízení

První připojení

- Při připojování k novému zařízení Bluetooth zkontrolujte, že je zařízení v dosahu 1 m.
1. Stisknutím tlačítka **PAIR** na dálkovém ovladači zařízení Soundbar nebo tlačítka **(Zdroj)** na horním panelu zařízení Soundbar přejděte do režimu „Bluetooth“.

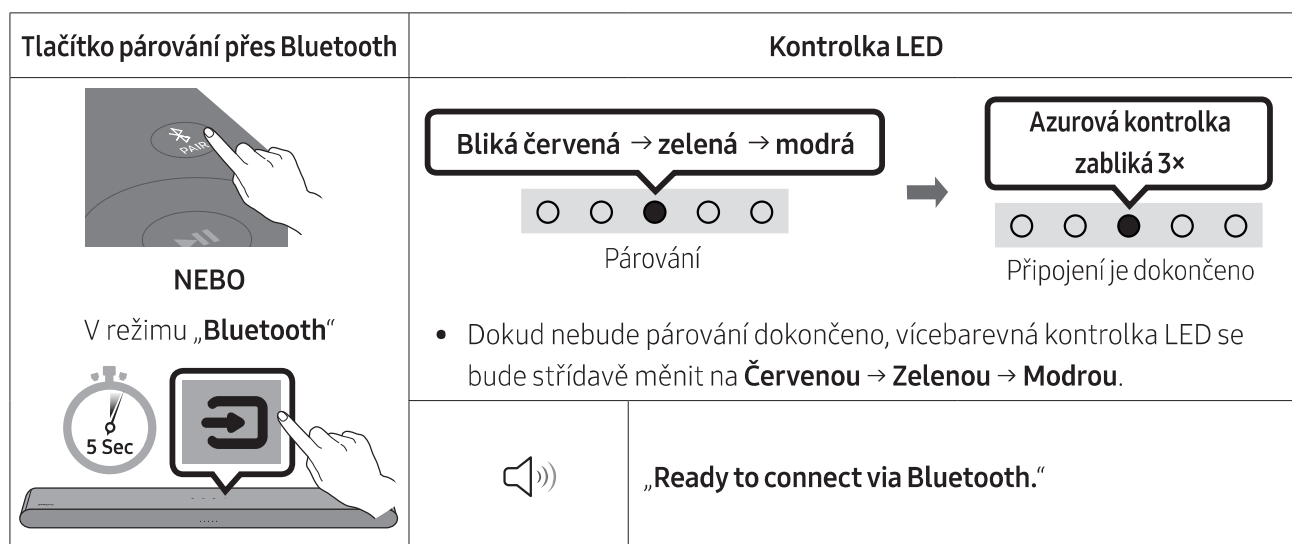

2. Na zařízení vyberte ze zobrazeného seznamu možnost „[AV] Samsung Soundbar S5B-Series“.
3. Přehrávejte hudební soubory ze zařízení připojeného přes Bluetooth prostřednictvím jednotky Soundbar.

Pokud se zařízení nepodaří připojit

- Pokud máte stávající zařízení Soundbar (např. „[AV] Samsung Soundbar S5B-Series“) v seznamu reproduktorů na mobilním zařízení, smažte jej.
- Opakujte kroky 1 a 2.

Poznámky k připojení Bluetooth

- Vyhledejte nové zařízení v okruhu 1 m, ke kterému se chcete připojit přes Bluetooth.
- Pokud budete při připojování zařízení Bluetooth požádáni o PIN kód, zadejte <0000>.
- Zařízení se po 20 minutách v pohotovostním stavu automaticky vypne.
- Zařízení Soundbar nemusí správně vyhledávat nebo připojovat zařízení Bluetooth v následujících situacích:
 - Pokud je v okolí zařízení Soundbar silné elektrické pole.
 - Pokud je s jednotkou Soundbar spárováno více zařízení Bluetooth současně.
 - Pokud je zařízení Bluetooth vypnuté, není v dosahu nebo má poruchu.
- Elektronická zařízení mohou působit vysokofrekvenční rušení. Zařízení, která generují elektromagnetické vlnění – např. mikrovlnné trouby, bezdrátová zařízení LAN – musí být mimo dosah hlavní jednotky Soundbar.
- Zařízení Soundbar podporuje data SBC (44,1 kHz, 48 kHz).
- Připojte pouze k zařízení Bluetooth, které podporuje funkci A2DP (AV).
- Zařízení Soundbar nelze připojit k zařízení Bluetooth, které podporuje pouze funkci HF (hands-free).
- Při propojování zařízení Soundbar se zařízením Bluetooth dejte zařízení co nejbliž k sobě.
- Čím bude zařízení Soundbar od zařízení Bluetooth dále, tím horší bude kvalita zvuku. Připojení Bluetooth se může přerušit, pokud budou zařízení mimo efektivní dosah.
- Připojení Bluetooth nemusí v místech s horším příjmem fungovat správně.
- Ze zařízení Bluetooth může vycházet šum nebo nemusí fungovat správně, pokud nastanou tyto podmínky:
 - Pokud je tělo v kontaktu s vysílačem a přijímačem na zařízení Bluetooth nebo Soundbar.
 - V rozích nebo v místech, kde se vyskytují překážky, například stěna nebo přička, a může zde docházet k elektrickým změnám.
 - Při vystavení rádiovému rušení jinými výrobky pracujícími ve stejných frekvenčních pásmech, jako jsou například lékařské přístroje, mikrovlnné trouby a bezdrátová zařízení LAN.
 - I překážky, jako jsou například dveře a stěny, mohou mít vliv na kvalitu zvuku, byť jsou zařízení v efektivním dosahu.
- Zařízení Soundbar nelze spárovat s dalšími zařízeními Bluetooth, pokud aktuálně využívá možnost Bluetooth.
- Toto bezdrátové zařízení může při provozu způsobit elektrické rušení.

Zapnutí/vypnutí Bluetooth Power

Pokud se dříve spárované Bluetooth zařízení pokouší spárovat se zařízením Soundbar, když je zapnutá funkce Zapnutí Bluetooth Power a zařízení Soundbar je vypnuté, zařízení Soundbar se automaticky zapne.

1. Zapněte Soundbar a na dálkovém ovladači podržte déle než 5 sekund stisknuté tlačítko **SOUND MODE**.
2. Vícebarevná kontrolka LED na zařízení Soundbar začne blikat „Azurově“.

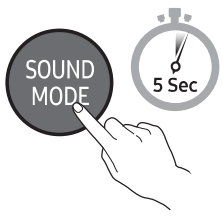
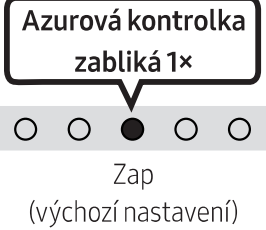
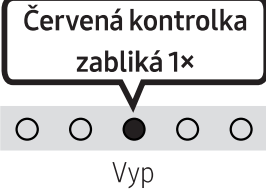
Tlačítko SOUND MODE	Kontrolka LED	
		
Zapnutí/vypnutí Bluetooth Power	Přepnutí Zap → Vyp	

Odpojení zařízení Bluetooth od zařízení Soundbar

Zařízení Bluetooth lze od přístroje Soundbar odpojit. Podrobnosti o tomto postupu naleznete v uživatelské příručce zařízení Bluetooth.

- Přístroj Soundbar se odpojí.
- V případě, že je zařízení Soundbar odpojeno od zařízení Bluetooth, vícebarevná kontrolka LED na zařízení Soundbar třikrát „Červeně“ zabliká.

Odpojení jednotky Soundbar od zařízení Bluetooth

Na horním panelu nebo na dálkovém ovladači stiskněte tlačítko  (**Zdroj**) a vyberte jiný režim než „Bluetooth“.

- Vzhledem k tomu, že zařízení Bluetooth musí přijmout od zařízení Soundbar odezvu, bude odpojení chvíli trvat (doba potřebná k odpojení se může lišit v závislosti na zařízení Bluetooth).

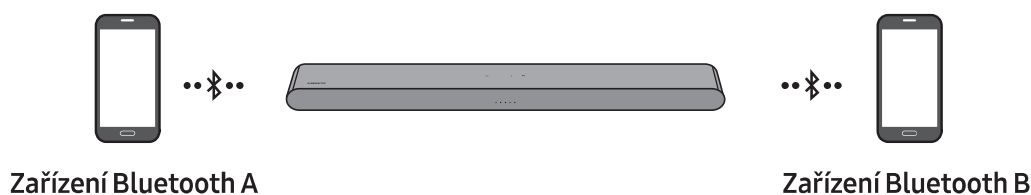

Více připojení přes Bluetooth

Soundbar lze připojit ke 2 zařízením Bluetooth současně.

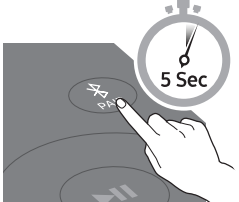

Zapnutí/vypnutí automatického připojení televizoru

1. Vypněte Soundbar a na dálkovém ovladači podržte déle než 5 sekund stisknuté tlačítko **PAIR**.
2. Vícebarevná kontrolka LED na zařízení Soundbar začne blikat „Azurově“.

Tlačítko párování přes Bluetooth	Kontrolka LED	
V pohotovostním režimu 	Azurová kontrolka zabliká 1x  Vícenásobné připojení zapnuto (výchozí nastavení)	Červená kontrolka zabliká 1x  Vícenásobné připojení vypnuto

3. Připojte Soundbar k maximálně dvěma zařízením Bluetooth. (Pokyny naleznete na straně 26)
4. Jsou-li připojena dvě zařízení Bluetooth, můžete z jednoho z nich přehrávat hudbu.
5. Pokud začnete přehrávat hudbu ze zařízení Bluetooth „B“, když se přehrává hudba ze zařízení „A“, začne se přehrávat hudba za zařízení „B“ a automaticky se zastaví nebo pozastaví přehrávání v zařízení „A“.
6. Ve verzích před AVRCP V1.4 může být doba přepínání zařízení přehrávajících hudbu zpožděna.

Vícenásobné párování přes Bluetooth

Jak spárovat více zařízení se Soundbarem

1. Zapněte Soundbar.
2. Pouze v režimu „Bluetooth“ stiskněte a podržte na horním panelu zařízení Soundbar na déle než 5 sekund tlačítko **(Zdroj)** a Soundbar přejde do režimu „Bluetooth Pairing“; poté na straně zařízení Bluetooth zapněte přepínač Bluetooth a ze seznamu dostupných zařízení vyberte Soundbar, který se pak automaticky připojí k zařízení Bluetooth.
3. Stejným způsobem lze spárovat a připojit k Soundbaru 2. zařízení Bluetooth. Pokud se pokoušíte připojit 3. zařízení, pak připojené zařízení, které nepřehrává zvuk, přeruší připojení Bluetooth, ale zůstane spárováno se Soundbarem.
4. Stejným způsobem můžete spárovat až 8 zařízení Bluetooth, ale pouze poslední 2 zůstanou připojena k Soundbaru ve stejnou dobu.

POZNÁMKY

- Připojte Soundbar k maximálně dvěma zařízením Bluetooth.
- Jsou-li připojena dvě zařízení Bluetooth, můžete z jednoho z nich přehrávat hudbu.
- Pokud začnete přehrávat hudbu ze zařízení Bluetooth „B“, když se přehrává hudba ze zařízení „A“, začne se přehrávat hudba za zařízení „B“ a automaticky se zastaví nebo pozastaví přehrávání v zařízení „A“.
- Ve verzích před AVRCP V1.4 může být doba přepínání zařízení přehrávajících hudbu zpožděna.
- V některých zařízeních lze zařízení přepnout oznámením nebo upozorněním.
- Některá zařízení nepodporují vícenásobné připojení Bluetooth.
- Když se žádné zařízení nespáruje do 3 minut, režim „Párování přes Bluetooth“ se zastaví.
- Přepnutí zařízení může v některých aplikacích trvat přibližně 7 sekund.
- Pokud se pokusíte připojit třetí zařízení Bluetooth, zařízení A nebo B se odpojí. (Zařízení, které momentálně nehraje, bude odpojeno.)
- K zařízení Soundbar lze připojit pouze 1 televizor Samsung nebo 2 zařízení Bluetooth současně.
- Soundbar bude odpojen od zařízení Bluetooth, jakmile obdrží požadavek na připojení z televizoru Samsung..

Používání Tap Sound

Přiložte mobilní zařízení k zařízení Soundbar a přehrávejte přes něj zvuk z mobilního zařízení.

- Tato funkce nemusí být podporována u všech mobilních zařízení.
- Tato funkce je kompatibilní pouze s mobilními zařízeními Samsung se systémem Android 8.1 a novějším.

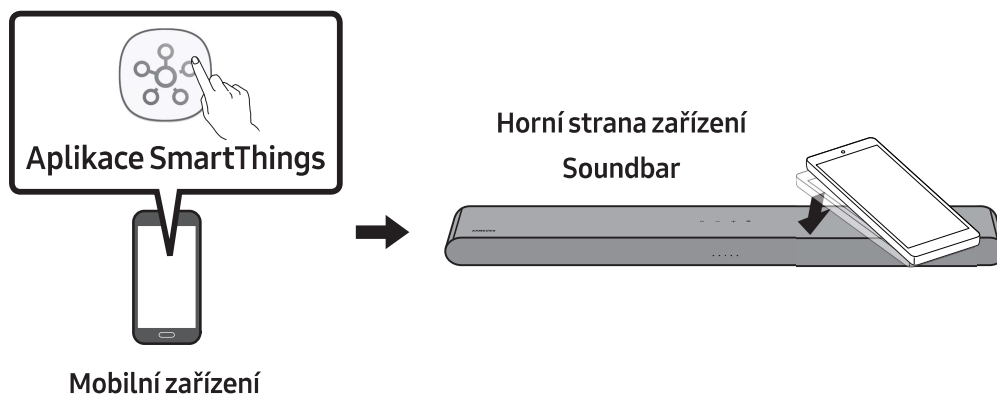

1. Zapněte na mobilním zařízení funkci **Tap Sound**.
 - Postup pro zapnutí této funkce naleznete dále v části „**Aktivace funkce Tap Sound**“.
2. Přiložte mobilní zařízení k zařízení Soundbar. Zobrazí se okno a v něm vyberte možnost „**Start**“. Mobilní zařízení se propojí se zařízením Soundbar prostřednictvím Bluetooth.
3. Přehrajte zvuk z mobilního zařízení zařízením Soundbar.
 - Tato funkce propojí mobilní zařízení se zařízením Soundbar technologií Bluetooth na základě zjištěných vibrací při kontaktu mobilního zařízení se zařízením Soundbar.
 - Mobilní zařízení nepřikládejte na ostré hrany zařízení Soundbar. Soundbar či mobilní zařízení by se mohly poškrábat či poničit.
 - Doporučujeme mít mobilní zařízení v obalu. Šetrně přiložte na širokou oblast v horní části zařízení Soundbar a nepoužívejte při tom nadměrnou sílu.
 - Používání této funkce vyžaduje aktualizaci aplikace **SmartThings** na nejnovější verzi. Podpora této funkce závisí na verzi aplikace.

Aktivace funkce Tap Sound

Přes aplikaci **SmartThings** zapněte funkci **Tap View, Tap Sound**.

1. Na mobilním zařízení spusťte aplikaci **SmartThings**.
2. V aplikaci **SmartThings** na mobilním zařízení se zobrazí okno a v něm vyberte (☰ → ⚙️).
3. Nastavením hodnoty zap. u „**Tap View, Tap Sound**“ nastavíte spuštění funkce po přiblížení mobilního zařízení k zařízení Soundbar.

POZNÁMKY

- Pokud se mobilní zařízení nachází v úsporném režimu, funkce **Tap Sound** nebude fungovat.
- Funkce **Tap Sound** nemusí fungovat, pokud se v blízkosti zařízení Soundbar vyskytují zařízení, která mohou způsobovat rádiové rušení. Jedná se například o elektrická zařízení. Zařízení potenciálně způsobující rádiové rušení by se měla nacházet v dostatečné vzdálenosti od zařízení Soundbar.

10 INSTALACE NÁSTĚNNÉHO DRŽÁKU

Podmínky instalace

- Montáž provádějte pouze na svislou stěnu.
- Zařízení neinstalujte v místě s vysokou teplotou nebo vlhkostí.
- Zkontrolujte, zda je stěna dostatečně silná, aby zařízení unesla. Pokud ne, stěnu vyztužte nebo zvolte pro montáž jiné místo.
- Zakupte si a používejte upevňovací šrouby nebo kotvy, které jsou vhodné pro daný typ stěny (sádkokarton, železná deska, dřevo atd.). Nosné šrouby upevněte pokud možno do hmoždinek.
- Zakupte si upevňovací šrouby podle typu a tloušťky stěny, na kterou chcete zařízení Soundbar připevnit.
 - Průměr: M5
 - Délka: Doporučujeme 35 mm nebo více.
- Před instalací jednotky Soundbar na stěnu připojte kabely jednotky k externím zařízením.
- Ujistěte se, zda je jednotka vypnutá a před instalací ji odpojte od zdroje napájení. Jinak by mohlo dojít k úrazu elektrickým proudem.

Součástky pro upevnění na stěnu



Průvodce upevněním na stěnu



Držák šroubu



Šroub
(M4 x L10)

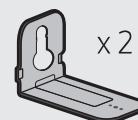

Držák pro upevnění na stěnu

1. Přiložte na plochu stěny **Průvodce upevněním na stěnu**.
 - **Průvodce upevněním na stěnu** musí být umístěna vodorovně.
 - Je-li televizor zavěšen na stěně, musí být zařízení Soundbar namontováno alespoň 5 cm pod ním.



↕ 5 cm nebo více

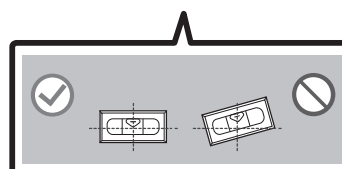
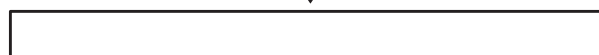

2. Vyrovnajte **Osu průvodce upevněním na stěnu** se středem televizoru (pokud montujete Soundbar pod televizor) a lepicí páskou přilepte na zed' **Průvodce upevněním na stěnu**.

- Pokud zařízení nemontujete pod televizor, umístěte **Osa** do středu montážní oblasti.

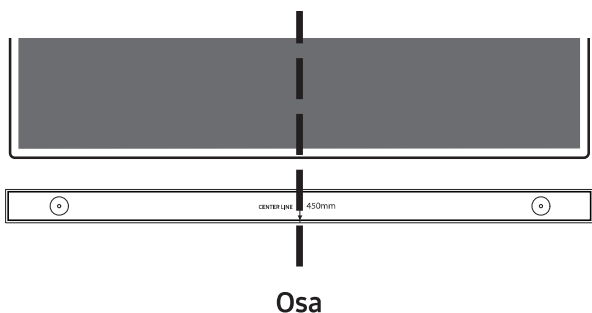

3. Pomocí pera označte pozice otvorů a odstraňte **Průvodce upevněním na stěnu**.

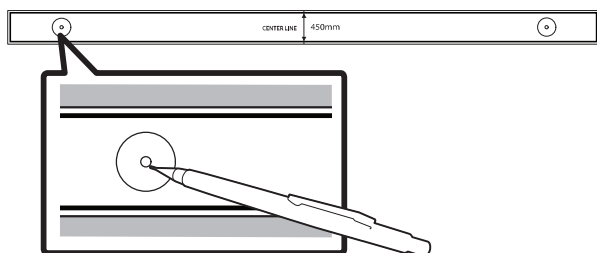

4. V místě každé značky vyvrtejte do stěny vrtákem vhodné velikosti otvor.

- Pokud značky neodpovídají poloze čepů, ujistěte se před vložením nosných šroubů, že jste do otvorů vložili vhodné kotvy. Používáte-li kotvy, ujistěte se, že vyvrтанé otvory jsou pro ně dostatečně velké.

5. Každým **Držák šroubu** prostrčte šroub a jednotlivé šrouby pevně zašroubujte do otvorů pro nosné šrouby.

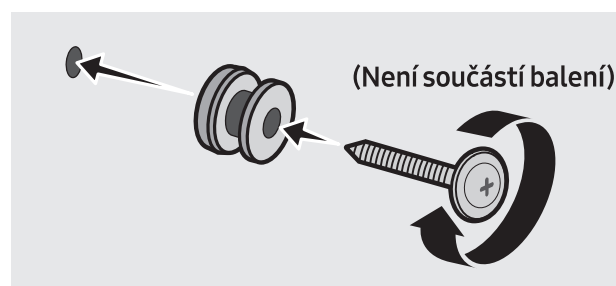

6. Pomocí 2 **Šroubů** namontujte na spodní část Soundbaru ve správném směru 2 **Držáků pro upevnění na stěnu**.

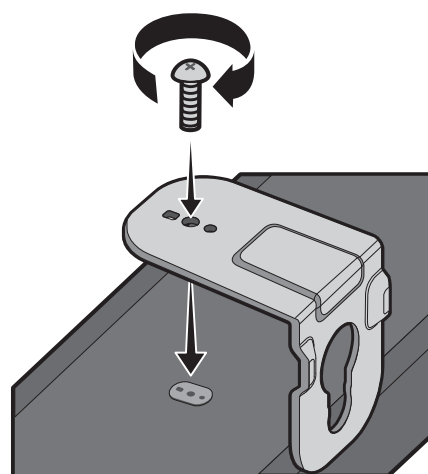

- Během montáže se ujistěte, že jsou za zadní částí zařízení Soundbar umístěna závěsná součást **Držáků pro upevnění na stěnu**.

Zadní strana zařízení
Soundbar

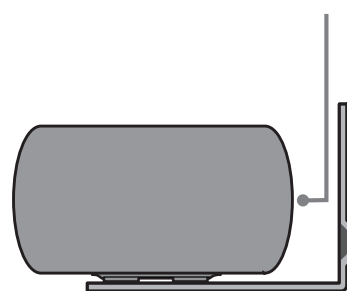

Pravý okraj zařízení Soundbar

7. Namontujte zařízení Soundbar pomocí přiložených **Držáků pro upevnění na stěnu** tím, že je zavěsíte na **Držák šroubu**.

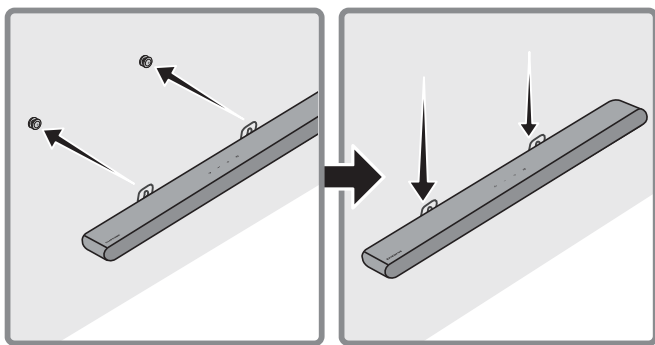

8. Zasuňte zařízení Soundbar podle následujícího obrázku tak, aby **Držáků pro upevnění na stěnu** držely pevně na **Držák šroubu**.

- Vložte **Držák šroubu** do široké (spodní) části **Držáků pro upevnění na stěnu** a následně posuňte **Držáků pro upevnění na stěnu** dolů tak, aby spočívaly bezpečně na **Držák šroubu**.

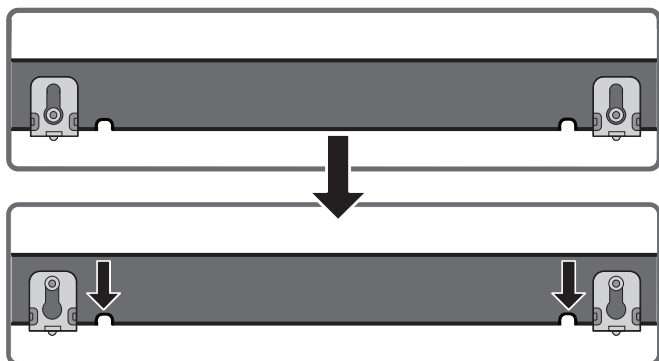

11 INSTALACE ZAŘÍZENÍ SOUNDBAR PŘED TELEVIZOREM

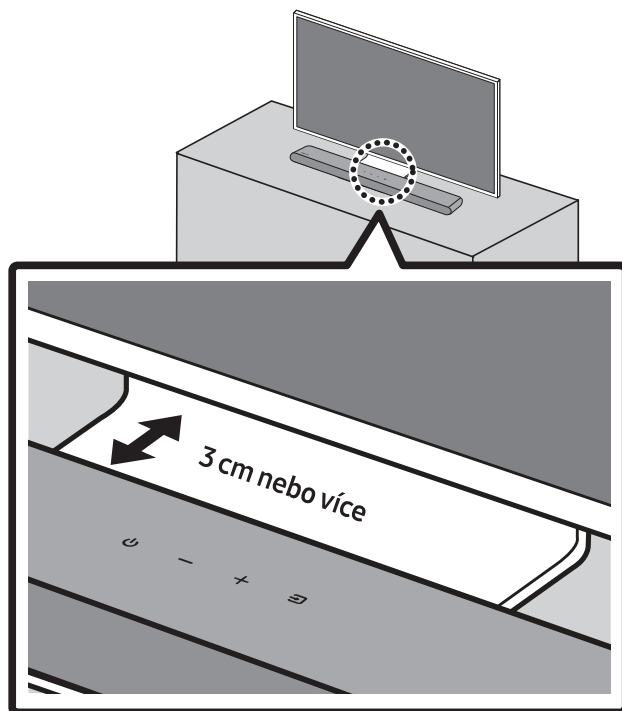

Nainstalujte střední část zařízení Soundbar ke střední části televizoru podle obrázku. Umístěte zařízení Soundbar nejméně 3 cm od televizoru.

POZNÁMKY

- Soundbar musí být umístěn na rovném a pevném povrchu.
- Nedostatečný odstup od televizoru může vést k problémům s akustikou.

12 AKTUALIZACE SOFTWARE

Důležité: Po provedení upgradu zachovejte originální Nastavení.

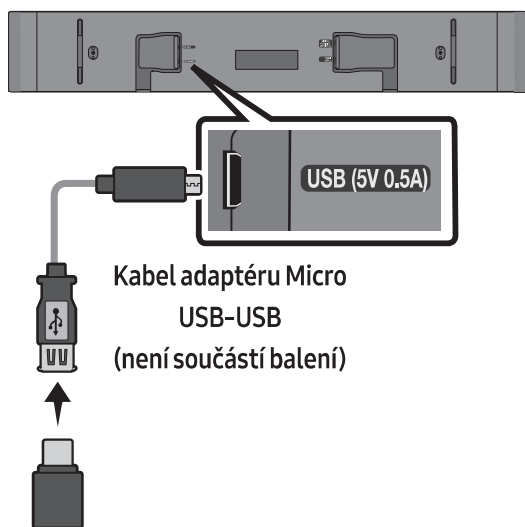

1. Zapojte paměťové zařízení USB do portu USB v počítači.

Důležité: Zkontrolujte, zda na paměťovém zařízení USB nejsou uloženy žádné hudební soubory. V takovém případě může aktualizace firmwaru skončit chybou.

2. Přejděte na web (samsung.com) → vyberte pole Zadejte číslo modelu a zadejte model vašeho zařízení Soundbar. Vyberte příručky a soubory ke stažení a stáhněte si nejnovější soubor softwaru.
3. Uložte stažený software na paměťové zařízení USB a rozbalte složku příkazem „Extrahovat do“.
4. Zapněte Soundbar a do portu typu zdiřka na kabelu adaptéru Micro USB zapojte paměťové zařízení USB s aktualizací softwaru. Zapojte kabel do portu **USB** na zařízení Soundbar.

5. Po připojení paměťového zařízení USB k zařízení Soundbar a přepnutí na zdroj USB se software automaticky aktualizuje. Aktualizace bude dokončena během 2 minut. Během procesu aktualizace začne 5 LED kontrolky cyklicky blikat, potom začnou všechny svítit bíle, a potom budou opět cyklicky blikat. Po dokončení aktualizace azurový indikátor třikrát zabliká a soundbar se automaticky restartuje.

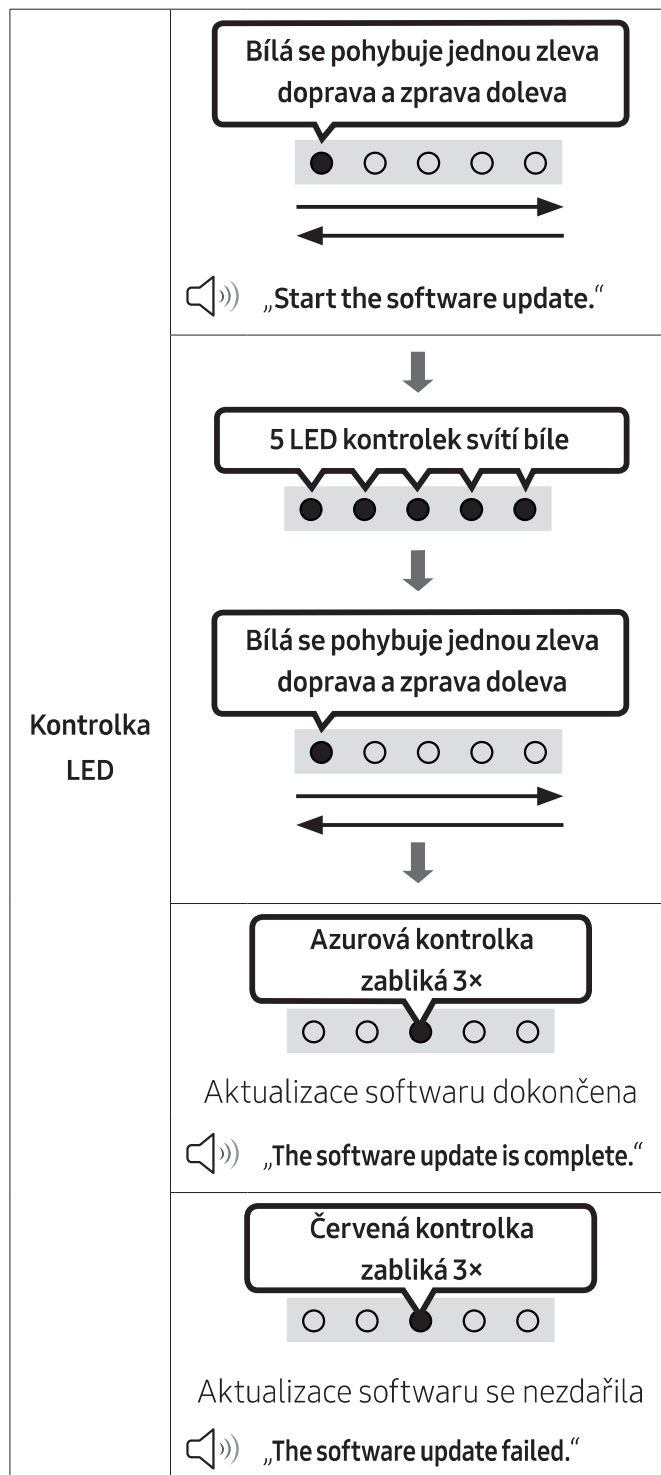

- Tento produkt je vybaven funkcí DUAL BOOT. Pokud se aktualizace firmwaru nezdaří, můžete ho aktualizovat znovu.

Nenastane-li postupné blikání LED kontrolkek

1. Vypněte zařízení Soundbar, odpojte a znovu připojte paměťové zařízení se soubory aktualizace ke konektoru **USB** zařízení Soundbar.
2. Odpojte napájecí kabel zařízení Soundbar, znovu jej zapojte a zapněte zařízení Soundbar.

POZNÁMKY

- Pokud Soundbar podporuje audio soubory uložené na paměťovém zařízení, nemusí aktualizace firmwaru fungovat správně.
- Během aktualizace nepřerušujte napájení ani neodpojujte zařízení USB. Po dokončení aktualizace firmwaru se hlavní jednotka automaticky vypne.
- Po provedení upgradu zachovejte originální Nastavení. (včetně hlasitosti, zvukového pole, atd.)
 - Po dokončení aktualizace firmwaru se soundbar automaticky zapne a aktivuje se hlasové rozhraní. Pokud se aktualizace softwaru nezdaří, zkontrolujte, zda jednotka USB není vadná.
- Uživatele operačního systému Mac OS musejí použít USB formátování MS-DOS (FAT).
- Aktualizace prostřednictvím USB nemusí být v závislosti na výrobci paměťového zařízení k dispozici.

Obnovení

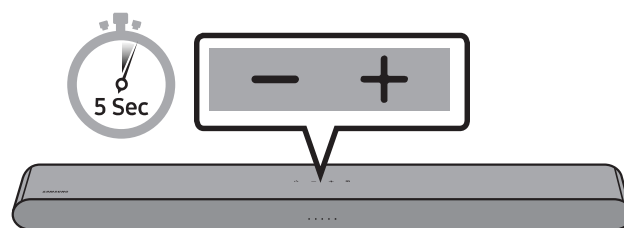

Zapněte zařízení Soundbar a přímo na jednotce stiskněte alespoň na 5 sekund současně tlačítka **– + (Hlasitost)**. Zobrazení LED kontrolkek se změní podle obrázku níže a poté se Soundbar resetuje.

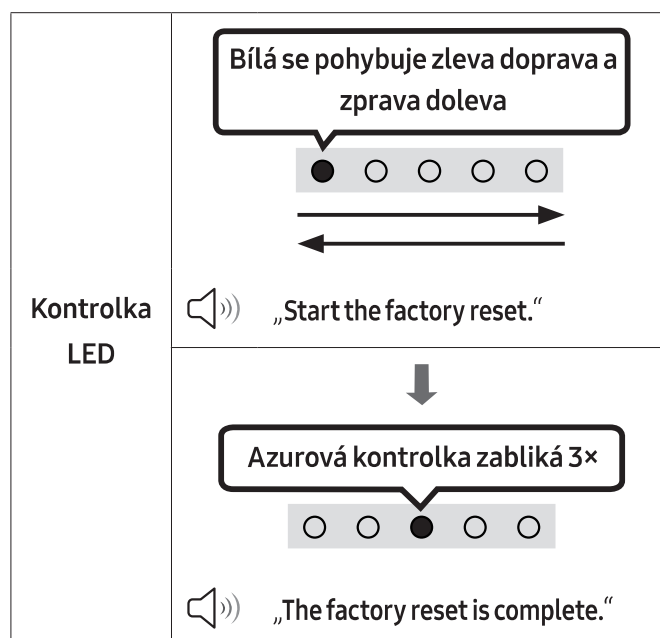

⚠ VÝSTRAHA

- Obnoví se výchozí hodnoty všech nastavení zařízení Soundbar. Tuto akci provádějte pouze tehdy, když je zařízení potřeba resetovat.

13 ODSTRAŇOVÁNÍ POTÍŽÍ

Než začnete hledat pomoc, zkuste následující tipy.

Soundbar se nezapne.

- Zkontrolujte, zda je napájecí kabel zařízení Soundbar správně zapojen do zásuvky.

Soundbar nepracuje správně.

- Po vytažení napájecí kabel znovu zapojte.
- Vypněte a znovu zapněte externí zařízení a opakujte akci.
- Pokud není k dispozici žádný signál, zařízení Soundbar se po určité době automaticky vypne. Zapněte napájení. (Viz strana 9.)

Dálkový ovladač nefunguje.

- Namiřte dálkový ovladač přímo na Soundbar.
- Vyměňte baterie za nové.

Ze zařízení Soundbar nevychází žádný zvuk.

- Hlasitost zařízení Soundbar je příliš nízká nebo je zařízení ztlumené. Hlasitost upravte.
- Pokud je připojené externí zařízení (STB, zařízení Bluetooth, mobilní zařízení atd.), upravte hlasitost externího zařízení.
- V případě zvukového výstupu televizoru zvolte možnost Soundbar. (Samsung TV: Domů (🏠) → Menu → Nastavení (⚙️) → Všechna nastavení (⚙️) → Zvuk → Zvukový výstup → Vyberte Soundbar)
- Propojovací kabely vedoucí k zařízení Soundbar nesmí být uvolněné. Odpojte kabel a zase jej připojte.
- Úplně odpojte napájecí kabel, znovu jej připojte a zapněte napájení.
- Inicializujte produkt a zkuste to znovu. (Viz strana 36.)

Pokud není televizor připojen přes HDMI (ARC).

- Zkontrolujte, zda je kabel HDMI správně zapojený do koncovky ARC. (Viz strana 17.)
- Připojení se nemusí zdařit z důvodu připojeného externího zařízení (set-top boxu, herní konzole atd.). Připojte zařízení Soundbar přímo.
- Na televizoru nemusí být aktivní funkce HDMI-CEC. Zapněte funkci CEC v nabídce televizoru. (Samsung TV: Domů (🏠) → Menu → Nastavení (⚙️) → Všechna nastavení (⚙️) → Připojení → Správce externích zařízení → Anynet+ (HDMI-CEC) ZAPNUTO)

Soundbar se nepřipojí prostřednictvím Bluetooth.

- Při připojování nového zařízení přepněte pro připojení na režim Párování před Bluetooth. (Stiskněte na ovladači tlačítko **PAIR** nebo stiskněte na jednotce alespoň na 5 sekund tlačítko  (Zdroj).)
- Pokud je zařízení Soundbar připojeno k jinému zařízení, změnu můžete provést tím, že zařízení odpojíte.
- Připojte jej znovu, poté co ho odeberete ze seznamu reproduktorů Bluetooth zařízení, ke kterému se chcete připojit. (Samsung TV: Domů (🏠) → Menu → Nastavení (⚙️) → Všechna nastavení (⚙️) → Zvuk → Zvukový výstup → Seznam reproduktorů Bluetooth)
- Odpojte a znovu připojte zástrčku napájení a zkuste to znovu.
- Inicializujte produkt a zkuste to znovu. (Viz strana 36.)

Při připojení prostřednictvím Bluetooth zmizí zvuk.

- Pokud zařízení připojené prostřednictvím Bluetooth přemístíte příliš daleko od zařízení Soundbar, může zmizet zvuk. Přesuňte zařízení blíže k zařízení Soundbar.
- Pokud je část vašeho těla v kontaktu s vysílačem a přijímačem signálu Bluetooth nebo je produkt nainstalovaný na kovovém nábytku, může docházet ke zmizení zvuku. Ověřte prostředí pro instalaci a podmínky pro používání.

Vícenásobné připojení Bluetooth nefunguje.

- Když je televizor připojený k Soundbar, vícenásobné připojení Bluetooth nemusí fungovat. Odpojte Soundbar od televizoru a opakujte akci.
- Zkontrolujte, zda je zapnuté nastavení Vícenásobné připojení Bluetooth. (Viz část „**Soundbar se nepřipojí prostřednictvím Bluetooth.**“.)
- Odpojte zařízení, které aktuálně přehrává zvuk, spárujte ho se zařízením, které chcete připojit, a potom znovu připojte předchozí zařízení.
- Jestliže není zvuk slyšet ani po správném připojení, přečtěte si část „**Při připojení prostřednictvím Bluetooth zmizí zvuk.**“.

Soundbar se nezapne automaticky s televizorem.

- Pokud vypnete zařízení Soundbar při sledování televize, je synchronizace napájení s televizorem neaktivní. Nejdříve televizor vypněte.

14 LICENCE



Manufactured under license from Dolby Laboratories. Dolby, Dolby Audio and the double-D symbol are trademarks of Dolby Laboratories Licensing Corporation.

* Tento produkt nepodporuje Dolby Atmos®.



For DTS patents, see <http://patents.dts.com>. Manufactured under license from DTS, Inc. (for companies headquartered in the U.S./ Japan/Taiwan) or under license from DTS Licensing Limited (for all other companies). DTS, Digital Surround, and the DTS logo are registered trademarks or trademarks of DTS, Inc. in the United States and other countries. © 2021 DTS, Inc. ALL RIGHTS RESERVED.



The terms HDMI and HDMI High-Definition Multimedia Interface, and the HDMI Logo are trademarks or registered trademarks of HDMI Licensing Administrator, Inc. in the United States and other countries.



The Bluetooth® word mark and logos are registered trademarks owned by Bluetooth SIG, Inc. and any use of such marks by Samsung Electronics Co., Ltd. is under license. Other trademarks and trade names are those of their respective owners.



[ENERGY STAR]

ENERGY STAR qualified model only

- Your Samsung product is ENERGY STAR qualified in its factory default setting. Change to certain features, settings and functionality in this product can change the power consumption, possibly beyond the limits required for ENERGY STAR qualification.
- Environmental Protection Agency and Department of Energy. ENERGY STAR is a joint program of the Government agencies, designed to promote energy efficient products and practices.

Refer to www.energystar.gov for more information of the ENERGY STAR Program.

ENERGY STAR qualified model only (Applicable to Thin Client models only)

As an ENERGY STAR® Partner, SAMSUNG has determined that this product meets the ENERGY STAR® guidelines for energy efficiency.

- The ENERGY STAR Program has been to reduced greenhouse gas emissions and save energy through voluntary labeling.
- Power management setting of this product have been enabled by default, and have various timing setting from 1 minutes to 5 hours.
- The product can wake with a button press on the chassis from sleep mode.

ENERGY STAR qualified model only (The other models)

- As an ENERGY STAR Partner, Samsung has determined that this product or product models meets the ENERGY STAR guideline for energy efficiency.

15 POZNÁMKA K LICENCI OTEVŘENÉHO SOFTWARE

Dotazy a požadavky týkající se otevřených zdrojů směřujte na Samsung Open Source (<http://opensource.samsung.com>)

16 DŮLEŽITÉ UPOZORNĚNÍ K SERVISU

- Obrázky a ilustrace v této uživatelské příručce jsou pouze informativní a mohou se lišit od vlastního vzhledu přístroje.
- Může být účtován režijní poplatek, pokud (a) požádáte o výjezd technika a není zjištěna vada přístroje (např. příčinou potíží bylo to, že jste si nepřečetli tuto příručku) (b) odevzdáte přístroj v servisním středisku a není zjištěna vada přístroje (např. příčinou potíží bylo to, že jste si nepřečetli tuto příručku)
- Výše režijního poplatku vám bude sdělena před zahájením práce v servisu nebo před návštěvou technika u vás.

17 TECHNICKÉ ÚDAJE A DALŠÍ INFORMACE

Technické údaje

Název modelu	HW-S50B
USB	5V/0,5A
Hmotnost	2,4 kg
Rozměry (Š x V x H)	670,0 x 62,3 x 105,0 mm
Rozsah provozních teplot	+5°C až +35°C
Rozsah provozní vlhkosti	10 % ~ 75 %
ZESILOVAČ Jmenovitý výstupní výkon	(30W x 2) + (30W x 2) + 20W
Podporované formáty pro přehrávání DTS, Dolby® Digital (Zvuk DTS Virtual Surround se přehrává ve formátu DTS.)	LPCM 2ch, Dolby Audio™ (podporuje Dolby® Digital), DTS, DTS Virtual:X
VÝSTUPNÍ VÝKON BEZDRÁTOVÉHO ZAŘÍZENÍ	Vysílací výkon je 9 dBm.
Celkový příkon v pohotovostním režimu (W)	0.5 W
Bluetooth Metoda deaktivace portu	Chcete-li vypnout funkci Bluetooth Power, podržte stisknuté tlačítko SOUND MODE na déle než 5 sekund.

POZNÁMKY

- Společnost Samsung Electronics Co., Ltd si vyhrazuje právo změnit specifikace bez upozornění.
- Hmotnost a rozměry jsou přibližné.

Společnost Samsung tímto prohlašuje, že toto rádiové zařízení vyhovuje požadavkům Směrnice 2014/53/EU a příslušných zákonných podmínek ve Spojeném království.

Úplný text prohlášení o shodě je k dispozici na následující internetové adrese:

<http://www.samsung.com>. Přejděte do menu Podpora a zadejte název modelu.

Toto zařízení může být provozováno ve všech zemích EU a ve Spojeném království.



[Správná likvidace baterií v tomto výrobku]

(Platí pro země se systémem odděleného sběru)

Tato značka na baterii, návodu nebo obalu znamená, že baterie v tomto výrobku nesmí být na konci své životnosti likvidovány společně s jiným domovním odpadem. Případně vyznačené symboly chemikálií Hg, Cd nebo Pb upozorňují na to, že baterie obsahuje rtuť, kadmium nebo olovo v množství překračujícím referenční úroveň stanovené směrnicí ES 2006/66.

Pokud baterie nejsou správně zlikvidovány, mohou tyto látky poškodit zdraví osob nebo životní prostředí. Pro ochranu přírodních zdrojů a pro podporu opakovaného využívání materiálů oddělte, prosím, baterie od ostatních typů odpadu a nechte je recyklovat prostřednictvím místního bezplatného systému zpětného odběru baterií.



Správná likvidace výrobku (Elektrický & elektronický odpad)

(Platí pro země se systémem odděleného sběru)

Toto označení na výrobku, jeho příslušenství nebo dokumentaci znamená, že výrobek a jeho elektronické příslušenství (například nabíječku, náhlavní sadu, USB kabel) je po skončení životnosti zakázáno likvidovat jako běžný komunální odpad. Možným negativním dopadům na životní prostředí nebo lidské zdraví způsobeným nekontrolovanou likvidací zabráníte oddělením zmíněných produktů od ostatních typů odpadu a jejich zodpovědnou recyklací za účelem udržitelného využívání druhotných surovin.

Uživatelé z řad domácností by si měli od prodejce, u něhož produkt zakoupili, nebo u příslušného městského úřadu vyžádat informace, kde a jak mohou tyto výrobky odevzdat k bezpečné ekologické recyklaci.

Podnikoví uživatelé by měli kontaktovat dodavatele a zkontrolovat všechny podmínky kupní smlouvy. Tento výrobek a jeho elektronické příslušenství nesmí být likvidován spolu s ostatním průmyslovým odpadem.

Informace o závazcích společnosti Samsung v oblasti životního prostředí a dodržování zákonných povinností v souvislosti s jednotlivými produkty, jako je např. REACH, OEEZ, baterie, najdete na: www.samsung.com/uk/aboutsamsung/sustainability/environment/our-commitment/data/

NAŘÍZENÍ KOMISE (EU) 2019/1782

Požadavky na ekodesign vnějších napájecích zdrojů









www.samsung.com/global/ecodesign_component

BEZPEČNOSTNÉ INFORMÁCIE

BEZPEČNOSTNÉ VAROVANIA

ABY STE PREDIŠLI RIZIKU VZNIKU POŽIARU A RIZIKU ÚRAZU ELEKTRICKÝM PRÚDOM, NEODSTRAŇUJTE PREDNÝ (ANI ZADNÝ) KRYT. ZARIADENIE SA NEPOKÚŠAJTE SVOJPOMOCNE OPRAVOVAŤ. OPRAVY PRENEHAJTE KVALIFIKOVANÉMU SERVISNÉMU PRACOVNÍKOVI.

Vysvetlivky k symbolom, ktoré môžu byť na výrobku Samsung, nájdete v nasledujúcej tabuľke.

	UPOZORNENIE RIZIKO ÚRAZU ELEKTRICKÝM PRÚDOM. NEOTVÁRAJTE!	
	Tento symbol označuje, že vo vnútri je vysoké napätie. Akýkoľvek kontakt s vnútornými súčastami tohto produktu je nebezpečný.	
	Tento symbol znamená, že k produktu je priložená dôležitá literatúra o prevádzke a údržbe.	
	Produkt triedy II: Tento symbol znamená, že sa nevyžaduje ochranné elektrické uzemnenie. Ak sa na výrobku s napájacím káblom nenachádza tento symbol, výrobok MUSÍ mať spoľahlivé pripojenie k ochrannému uzemneniu.	
	Sieťové napätie (AC): Tento symbol znamená, že menovité napätie je označné symbolom Sieťové napätie (AC).	
	Striedavé napätie (DC): Tento symbol znamená, že menovité napätie je označné symbolom Striedavé napätie (DC).	
	Upozornenie, pred používaním si naštudujte pokyny: Tento symbol inštruuje používateľa, aby si naštudoval ďalšie bezpečnostné pokyny v používateľskej príručke.	

VÝSTRAHA

- Aby ste predišli riziku vzniku požiaru a riziku úrazu elektrickým prúdom, nevystavujte zariadenie dažďu ani vlhkosti.

UPOZORNENIE

- ABY STE PREDIŠLI ÚRAZU ELEKTRICKÝM PRÚDOM, ÚPLNE ZASUŇTE KONCOVKU SIEŤOVEJ ŠNÚRY DO ELEKTRICKEJ ZÁSUVKY.
- Toto zariadenie musí byť pripojené k striedavému napätiu s ochranným uzemňovacím vodičom.
- Pre odpojenie zariadenia od elektrickej siete musíte najskôr vytiahnuť koncovku z elektrickej zásuvky, aby s ňou bolo možné manipulovať.
- Tento prístroj nevystavuje pádu ani obliatiu. Na prístroj neumiestňujte predmety naplnené tekutinami, ako sú napríklad vázy.
- Ak chcete tento prístroj úplne vypnúť, musíte zo zásuvky vytiahnuť sieťovú zástrčku. Preto musí byť sieťová zástrčka ľahko a kedykoľvek prístupná.

BEZPEČNOSTNÉ OPATRENIA

1. Uistite sa, že prívod striedavého prúdu vo vašej domácnosti zodpovedá požiadavkám na napájanie, ktoré sú uvedené na identifikačnom štítku na spodnej strane produktu. Produkt nainštalujte horizontálne na vhodnú základňu (nábytok), s dostatočným priestorom pre ventiláciu 7 – 10 cm. Ubezpečte sa, že ventilačné otvory nie sú prikryté. Jednotku neumiestňujte na zosilňovače, ani na iné zariadenie, ktoré sa počas prevádzky zohreje. Táto jednotka je určená na nepretržité používanie. Ak chcete zariadenie úplne vypnúť, odpojte sieťovú zástrčku zo sieťovej zásuvky na stene. Odpojte zariadenie, ak ho po dlhší čas nebudete používať.
2. Počas búrky odpojte zástrčku od zásuvky. Vrcholové napätie by kvôli bleskom mohlo poškodiť zariadenie.
3. Jednotku nevystavujte priamemu slnečnému žiareniu ani iným zdrojom tepla. Mohlo by to spôsobiť prehriatie a poruchu zariadenia.
4. Produkt chráňte pred vlhkosťou (napr. vázy), nadmerným teplom (napr. kozuby) a taktiež pred zariadeniami, ktoré produkujú silné magnetické alebo elektrické polia. Ak má jednotka poruchu, odpojte napájací kábel od zásuvky. Výrobok nie je určený na priemyselné použitie. Tento výrobok používajte iba na osobné účely. Ak výrobok alebo disk uskladňujete na miestach s nízkymi teplotami, môže sa vyskytnúť kondenzácia. Pri prenose jednotky cez zimu počkajte pred použitím približne 2 hodiny, kým jednotka nedosiahne izbovú teplotu.
5. Batéria používaná s týmto zariadením obsahuje chemikálie, ktoré sú škodlivé pre životné prostredie. Batérie nevyhadzujte s domácim odpadom. Batérie nelikvidujte v ohni. Batérie neskratujte, nerozoberajte alebo neprehrievajte.
UPOZORNENIE : V prípade nesprávnej výmeny batérií hrozí riziko výbuchu. Vymeňte len za rovnaký alebo ekvivalentný typ.

OBSAH

01	Kontrola súčastí	6
02	Prehľad produktu	7
	Spodný panel zariadenia Soundbar	8
03	Použitie diaľkového ovládania	9
	Vloženie batérií pred použitím diaľkového ovládania (2 batérie AAA)	9
	Ako používať diaľkové ovládanie	9
	Používanie skrytých tlačidiel (tlačidiel s viacerými funkciami)	14
	Špecifikácie výstupu pre rôzne režimy zvukových efektov	14
	Nastavenie hlasitosti zariadenia Soundbar pomocou diaľkového ovládania televízora	15
04	Pripojenie zariadenia Soundbar	16
	Pripojenie k elektrickej sieti	16
	Pripojenie bezdrôtovej súpravy zadných reproduktorov Samsung a subwoofera k zariadeniu Soundbar	16
05	Použitie káblového pripojenia k televízoru	17
	Spôsob 1. Pripojenie káblom HDMI	17
	Spôsob 2. Pripojenie pomocou optického kábla	19
06	Použitie bezdrôtového pripojenia k televízoru	21
	Pripojenie cez rozhranie Bluetooth	21

07	Pripojenie k externému zariadeniu	23
	Pripojenie pomocou optického kábla	23
08	Pripojenie úložného zariadenia USB	24
09	Pripojenie k mobilnému zariadeniu	26
	Pripojenie cez rozhranie Bluetooth	26
	Používanie funkcie Tap Sound	31
10	Montáž nástenného držiaka	32
	Bezpečnostné upozornenia k montáži	32
	Súčasti nástennej montáže	32
11	Montáž zariadenia Soundbar na prednú časť televízora	34
12	Aktualizácia softvéru	35
	Resetovanie	36
13	Riešenie problémov	37
14	Licencie	38
15	Poznámka k licencií s otvoreným zdrojovým kódom	39
16	Dôležitá poznámka ohľadom servisu	39
17	Špecifikácie a príručka	40
	Technické údaje	40

01 KONTROLA SÚČASTÍ



Hlavná jednotka zariadenia Soundbar



Dial'kové ovládanie zariadenia
Soundbar/Batérie



Kábel HDMI



Sieťový adaptér (Soundbar)



Napájací kábel (Soundbar)



Inštalčná pomôcka na montáž na stenu



Skrutka držiaka



Skrutka

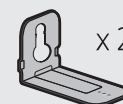









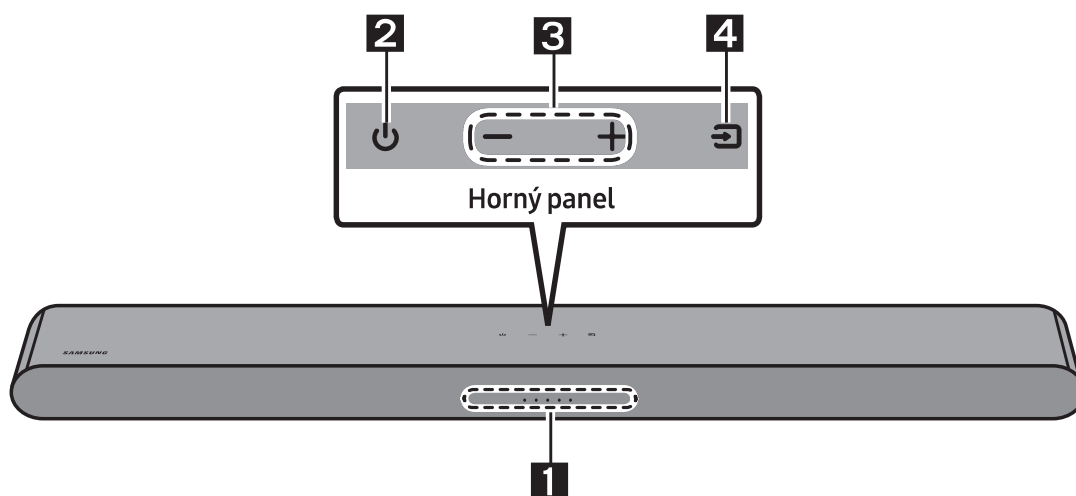













Konzola nástenného držiaka

- Ďalšie informácie týkajúce sa zdroja napájania a spotreby energie nájdete na štítku upevnenom na produkte. (Štítok: spodná časť hlavnej jednotky zariadenia Soundbar)
- V prípade záujmu o zakúpenie ďalších súčastí alebo doplnkových káblov sa obráťte na servisné stredisko spoločnosti Samsung alebo na stredisko starostlivosti o zákazníkov spoločnosti Samsung.
- Podrobné informácie o nástennej montáži nájdete na strane 32.
- Dizajn a špecifikácie sa môžu zmeniť bez predchádzajúceho upozornenia.
- Vzhľad príslušenstva sa môže mierne líšiť od vyššie uvedených ilustrácií.

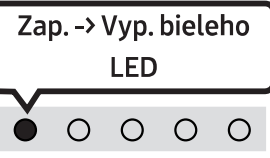
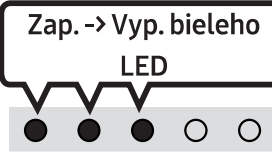
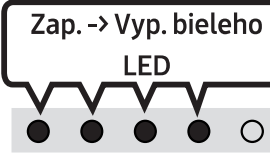
02 PREHĽAD PRODUKTU

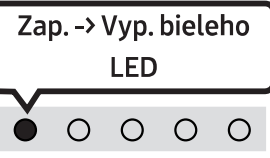
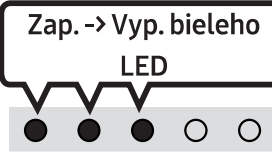
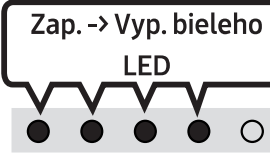
Predný panel/horný panel zariadenia Soundbar

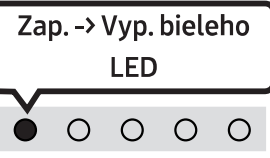
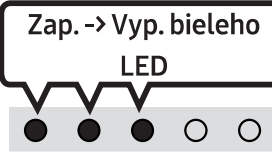
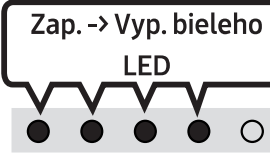

<p>1</p>	<p>Indikátor LED</p>	<p>Indikátor LED bliká, svieti či mení farbu podľa aktuálneho režimu alebo stavu zariadenia Soundbar. Farba indikátora LED a počet indikátorov označuje aktívny režim podľa popisu nižšie.</p> <table border="1" data-bbox="379 1025 1460 1182"> <tr> <td style="text-align: center;">  Biely indikátor LED </td> <td style="text-align: center;">  Biely indikátor LED </td> <td style="text-align: center;">  Viacfarebný indikátor LED </td> <td style="text-align: center;">  Biely indikátor LED </td> <td style="text-align: center;">  Biely indikátor LED </td> </tr> </table> <ul style="list-style-type: none"> Farba viacfarebného indikátora LED sa mení medzi možnosťami Biela, Zelenomodrá, Zelená, Červená, Žltá, Oranžová, Fialová, a Modrá podľa príslušného režimu, prípadne stavu. 	 Biely indikátor LED	 Biely indikátor LED	 Viacfarebný indikátor LED	 Biely indikátor LED	 Biely indikátor LED			
 Biely indikátor LED	 Biely indikátor LED	 Viacfarebný indikátor LED	 Biely indikátor LED	 Biely indikátor LED						
<p>2</p>	<p>Napájanie</p>	<p>Zapína a vypína napájanie.</p>								
<p>3</p>	<p>Hlasitosť</p>	<p>Upravuje hlasitosť.</p>								
<p>4</p>	<p>Zdroj</p>	<ul style="list-style-type: none"> Režim zmeníte stlačením tlačidla  (Zdroj). Pri každej zmene režimu indikátor LED zasvieti nabiele a následne sa vypne. <table border="1" data-bbox="379 1608 1460 1892"> <tr> <td style="text-align: center;">Indikátor LED</td> <td style="text-align: center;">  <p>Zap. -> Vyp. bieleho LED</p> </td> <td style="text-align: center;">  <p>Zap. -> Vyp. bieleho LED</p> </td> <td style="text-align: center;">  <p>Zap. -> Vyp. bieleho LED</p> </td> </tr> <tr> <td style="text-align: center;"></td> <td style="text-align: center;">„Digital Audio In“ alebo „TV ARC“</td> <td style="text-align: center;">„Bluetooth“</td> <td style="text-align: center;">„USB“</td> </tr> </table>	Indikátor LED	 <p>Zap. -> Vyp. bieleho LED</p>	 <p>Zap. -> Vyp. bieleho LED</p>	 <p>Zap. -> Vyp. bieleho LED</p>		„Digital Audio In“ alebo „TV ARC“	„Bluetooth“	„USB“
Indikátor LED	 <p>Zap. -> Vyp. bieleho LED</p>	 <p>Zap. -> Vyp. bieleho LED</p>	 <p>Zap. -> Vyp. bieleho LED</p>							
	„Digital Audio In“ alebo „TV ARC“	„Bluetooth“	„USB“							

- Keď zapojíte napájací kábel, tlačidlo napájania sa aktivuje za 4 až 6 sekúnd.
- Po zapnutí začne jednotka vydávať zvuk až po približne 4 až 5 sekundách.
- Ak počujete zvuk z televízora a zároveň aj zo zariadenia Soundbar, prejdite do ponuky **Nastavenia** zvuku televízora a zmeňte reproduktor televízora na možnosť **Externý reproduktor**.

Spodný panel zariadenia Soundbar

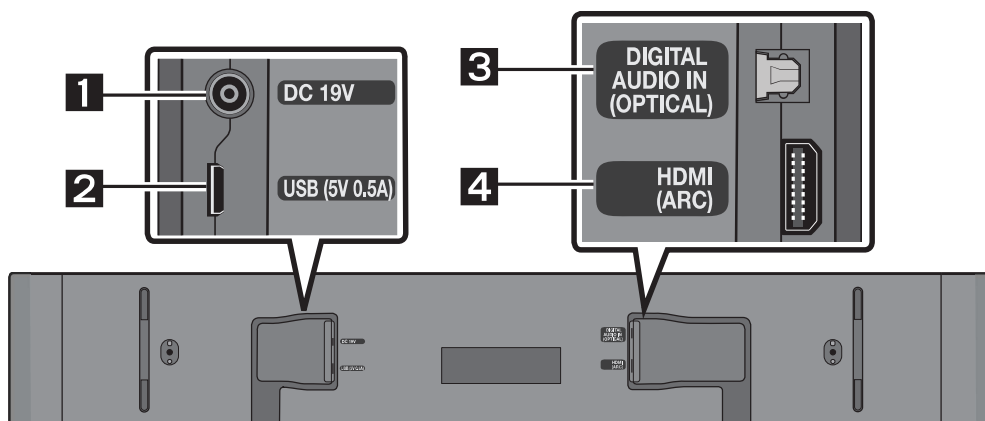

1	DC 19V (Vstup pre zdroj napájania) Pripojenie napájacieho adaptéra.
2	USB (5V 0.5A) Slúži na pripojenie zariadenia USB na prehrávanie hudobných súborov uložených na zariadení USB prostredníctvom zariadenia Soundbar.
3	DIGITAL AUDIO IN (OPTICAL) Prepojenie s digitálnym (optickým) výstupom externého zariadenia.
4	HDMI (ARC) Slúži na pripojenie ku konektoru HDMI (ARC) na televízore.

- Pri odpájaní napájacieho kábla sieťového adaptéra z elektrickej zásuvky ťahajte za zástrčku. Neťahajte za kábel.
- Nepripájajte túto jednotku ani iné súčasti do sieťovej zásuvky, kým nie sú všetky súčasti vzájomne prepojené.

03 POUŽITIE DIAĽKOVÉHO OVLÁDANIA

Vloženie batérií pred použitím diaľkového ovládania (2 batérie AAA)

Posúvajte zadný kryt smerom naznačeným šípkou, kým ho úplne nezložíte. Vložte 2 batérie AAA (1,5 V) orientované so správnou polaritou. Zasuňte zadný kryt späť na miesto.

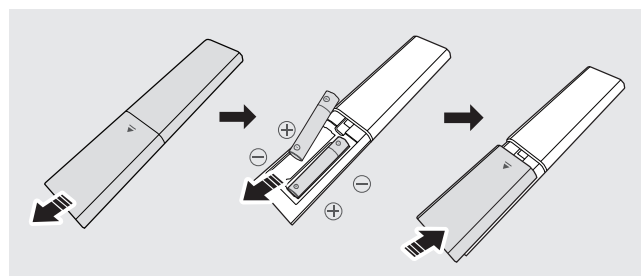

Ako používať diaľkové ovládanie

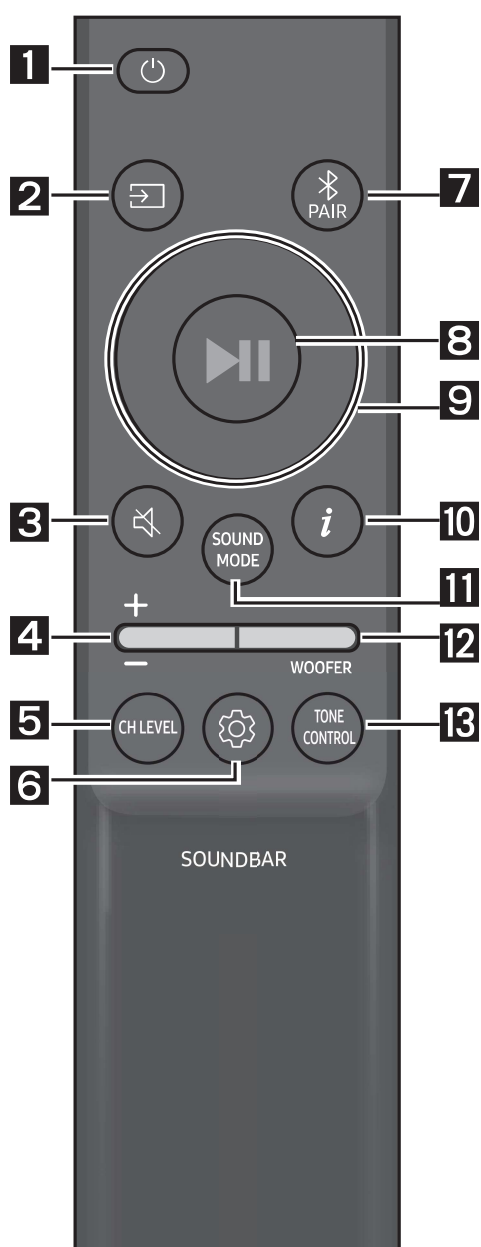

1

Napájanie

Služi na zapnutie a vypnutie zariadenia Soundbar.

Indikátor LED	1X zablík nazelenomodro	3X zablík načerveno
	Zapnutý	Vypnutý

• Funkcia Auto Power Down

Jednotka sa automaticky vypne v nasledujúcich situáciách:

- V režimoch „Digital Audio In“ alebo „TV ARC“ / „Bluetooth“ / „USB“ v prípade, že zariadenie po dobu 20 minút neprijme žiaden zvukový signál.

2

(Zdroj)

Stlačením tlačidla vyberte zdroj signálu pripojený k zariadeniu Soundbar.

3

(Stlmenie)

Stlačením tlačidla (Stlmenie) stlmíte zvuk.

Opätovným stlačením tlačidla zrušíte stlmenie zvuku.

Indikátor LED	Bliká opakovane

4**Hlasitosť**

Potlačením tlačidla nahor alebo nadol upravte hlasitosť.

Indikátor LED	<p>1X zabliká nabielo napravo</p> <p>Zvýšenie hlasitosti</p>	<p>1X zabliká nabielo naľavo</p> <p>Zníženie hlasitosti</p>

5**CH LEVEL**

Stlačením tohto tlačidla môžete upraviť hlasitosť každého reproduktora.

Indikátor LED	<p>1X zabliká nabielo</p>
	„Centre Level“

- Ak sú pripojené zadné reproduktory (predávajú sa samostatne), podporuje sa nastavenie „Rear Level“. Pomocou tlačidiel **Hore/Dole** upravte hlasitosť nastavenia „Rear Level“ v rozsahu –6 až +6.

6**⚙️ (Ovládanie zvuku)**





Stlačením tohto tlačidla môžete nastaviť funkciu zvuku. Požadovanú položku možno nastaviť stlačením tlačidiel **Hore/Dole**. Pri každej zmene režimu zabliká viacfarebný indikátor LED nabielo.

Indikátor LED	<p>1X zabliká nabielo</p>
	„Treble“ → „Bass“ → „Sync“ → „Centre Level“

- Ak nie je zosynchronizovaný obraz a zvuk medzi televízorom a zariadením Soundbar, vyberte v ponuke Ovládanie zvuku možnosť „Sync“ a následne pomocou tlačidiel **Hore/Dole** nastavte oneskorenie zvuku v rozsahu 0 až 300 milisekúnd.
(Táto možnosť nie je k dispozícii v režime „USB“ ani „Bluetooth“.)
- Možnosť „Sync“ je podporovaná len pri niektorých funkciách.
- Režimy „Night mode“ a „Voice enhancement“ sa nepodporujú v režime zvuku „DTS Virtual:X“.
- Režim „Night mode“ je optimalizovaný na sledovanie v noci – nastavenia sú upravené tak, aby hlasitosť bola nižšia, ale dialóg je stále zreteľný.
- Vďaka režimu „Voice enhancement“ sa dá jednoduchšie počuť hovorený dialóg vo filmoch a TV.

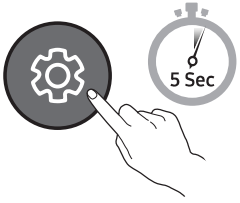
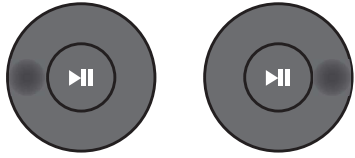
7-pásmový EQ

Stlačte a podržte tlačidlo  (**Ovládanie zvuku**) na približne 5 sekúnd na úpravu zvuku pre každé frekvenčné pásmo. Na výber sú možnosti 150 Hz, 300 Hz, 600 Hz, 1,2 kHz, 2,5 kHz, 5 kHz a 10 kHz pomocou tlačidiel **Vľavo/Vpravo**, pričom každú z nich možno nastaviť v rozsahu -6 až +6 pomocou tlačidiel **Hore/Dole**. (Uistite sa, že zvukový režim je nastavený na možnosť „Standard“.)

7-pásmový EQ			
			
Stlačte a podržte tlačidlo  (Ovládanie zvuku) na diaľkovom ovládaní približne 5 sekúnd.		Pomocou tlačidiel Doľava/Doprava je možné každú položku nastaviť v rozsahu -6 až +6.	
	„150Hz“		„150Hz“ → „300Hz“ → „600Hz“ → „1.2kHz“ → „2.5kHz“ → „5kHz“ → „10kHz“

7

Bluetooth PAIR

Prepnutie zariadenia Soundbar do režimu párovania cez Bluetooth.

Stlačením tohto tlačidla indikátor LED mení farbu podľa zobrazenia nižšie.

- Do dokončenia spárovania viacfarebný indikátor LED striedavo mení farbu medzi možnosťami **Červená → Zelená → Modrá**.

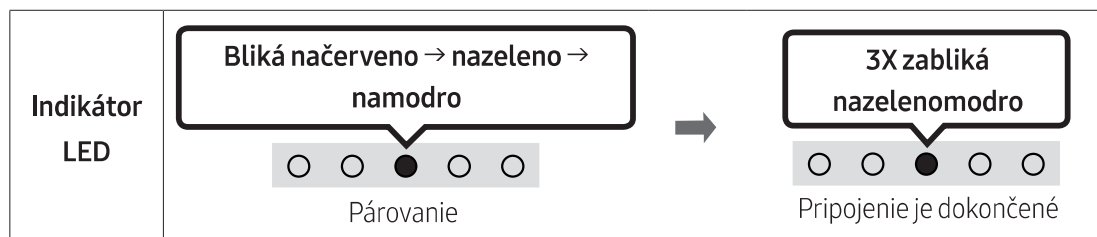

8

▶II (Prehrávanie/pozastavenie)

Stlačením tlačidla v režime „USB“ môžete tiež spustiť alebo pozastaviť prehrávanie hudby.

9

Hore/Dole/Vľavo/Vpravo

Stláčaním možností **Hore/Dole/Vľavo/Vpravo** na tomto tlačidle môžete vybrať alebo nastaviť funkcie.

- **Opakovanie**
Ak chcete použiť funkciu opakovania v režime „USB“, stlačte tlačidlo **Hore**.
- **Preskočenie hudby**
Stlačením tlačidla **Vpravo** vyberiete nasledujúci hudobný súbor. Stlačením tlačidla **Vľavo** vyberiete predchádzajúci hudobný súbor.
- **ID SET**
Stlačte a na 5 sekúnd podržte tlačidlo **Hore**, čím dokončíte postup **ID SET** (pri pripájaní bezdrôtového subwoofera alebo bezdrôtových zadných reproduktorov).



10

ī (Info)



Stlačením tohto tlačidla sa zobrazia informácie o jednotlivých režimoch. (Pozrite si stranu 7.)

SOUND MODE

Stlačením tohto tlačidla môžete vybrať požadovaný zvukový režim. Pri každej zmene režimu zabliká viacfarebný indikátor LED nabielo. (Režim zvuku sa môže líšiť v závislosti od modelu televízora.)

Indikátor LED	
	„DTS Virtual:X“ → „Standard“ → „Music“ → „Game“ → „Adaptive Sound“

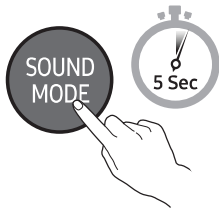
- **DTS Virtual:X**
Pôsobivý 3D zvuk z akéhokoľvek obsahu.
 - **Standard**
Poskytuje výstup pôvodného zvuku.
 - **Music**
Poskytuje prirodzenejší a plnší zvuk v miestnosti pri prehrávaní hudobného obsahu.
 - **Game**
Stereoskopický zvuk, ktorý vás vtiahne priamo doprostred hernej akcie.
 - **Adaptive Sound**
Analyzuje obsah v reálnom čase a automaticky vytvára optimálne zvukové pole na základe charakteristiky obsahu.
- **Bluetooth Power zap./vyp.**
Táto funkcia zariadenie Soundbar pri prijatí žiadosti o pripojenie od predtým pripojeného televízora alebo zariadenia Bluetooth automaticky vypne.
Nastavenie je predvolene zapnuté.
 - Stlačte tlačidlo **SOUND MODE** a podržte ho viac ako 5 sekúnd na vypnutie funkcie napájania zariadenia Bluetooth (Bluetooth Power).
 - **DRC (Dynamic Range Control) zap./vyp.**
Umožňuje uplatniť ovládanie dynamického rozsahu skladieb s technológiou Dolby Digital. Stlačením a podržaním tlačidla **SOUND MODE** na viac než 5 sekúnd, keď je zariadenie Soundbar vypnuté, zapnete alebo vypnete funkciu DRC (ovládanie dynamického rozsahu). Keď je funkcia DRC zapnutá, hlasný zvuk sa stlmuje. (Zvuk môže byť skreslený.)

Tlačidlo SOUND MODE	Indikátor LED	
	 Zapnutý (predvolené)	 Vypnutý
DRC zap./vyp.	Prepínač zapnuté → vypnuté	

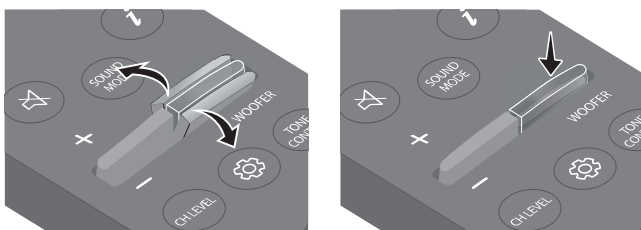
12**ÚROVNE WOOFER (BASY)**



Keď je subwoofer pripojený, stlačením tlačidla nahor alebo nadol nastavíte hlasitosť woofera na úroveň –12 alebo –6 až +6. Keď je subwoofer odpojený, stlačením tlačidla nahor alebo nadol nastavíte hlasitosť basov na úroveň –6 až +6. Ak chcete nastaviť úroveň woofera (basov) na 0 (predvolené nastavenie), stlačte tlačidlo (ak je Soundbar pripojený k bezdrôtovému subwooferu (predáva sa samostatne)).

13**TONE CONTROL**

Stlačením tohto tlačidla môžete upraviť nastavenia vysokých alebo hlbokých tónov. Požadovanú položku možno nastaviť stlačením tlačidiel **Hore/Dole**. (Táto funkcia je k dispozícii vo všetkých režimoch zvuku okrem režimu „Standard“.)

Indikátor LED	
	„Treble“ → „Bass“

Používanie skrytých tlačidiel (tlačidiel s viacerými funkciami)

Skryté tlačidlo		Referenčná strana
Tlačidlo na diaľkovom ovládaní	Funkcia	
WOOFER (Hore)	Diaľkový ovládač TV zap./vyp.	Strana 15
Vľavo	Automatické pripojenie TV zap./vyp.	Strana 22
Hore	ID SET	Strana 11
 (Ovládanie zvuku)	7-pásmový EQ	Strana 11
SOUND MODE	DRC zap./vyp.	Strana 12
	Bluetooth Power zap./vyp.	Strana 12
 PAIR	Viacnásobné pripojenie Bluetooth zap./vyp.	Strana 29

Špecifikácie výstupu pre rôzne režimy zvukových efektov

Effect	Vstup	Výstup		
		Len so zariadením Soundbar	Len s basovým reproduktorom	So subwooferom a bezdrôtovou zadnou reproduktorovou súpravou
DTS Virtual:X	2.0 k.	3.0 k.	3.1 k.	5.1 k.
	5.1 k.	3.0 k.	3.1 k.	5.1 k.
Standard	2.0 k.	2.0 k.	2.1 k.	2.1 k.
	5.1 k.	3.0 k.	3.1 k.	5.1 k.
Music	2.0 k.	3.0 k.	3.1 k.	5.1 k.
	5.1 k.	3.0 k.	3.1 k.	5.1 k.
Game	2.0 k.	3.0 k.	3.1 k.	5.1 k.
	5.1 k.	3.0 k.	3.1 k.	5.1 k.
Adaptive Sound	2.0 k.	3.0 k.	3.1 k.	5.1 k.
	5.1 k.	3.0 k.	3.1 k.	5.1 k.

- Bezdrôtovú zadnú reproduktorovú súpravu Samsung a basový reproduktor je možné zakúpiť samostatne. Ak si chcete zakúpiť súpravu alebo basový reproduktor, obráťte sa na predajcu, od ktorého ste zakúpili zariadenie Soundbar.

Nastavenie hlasitosti zariadenia Soundbar pomocou diaľkového ovládania televízora

Hlasitosť zariadenia Soundbar môžete nastaviť pomocou diaľkového ovládania televízora.







- Túto funkciu je možné používať iba s infračerveným diaľkovým ovládaním. Diaľkové ovládania Bluetooth (diaľkové ovládania, ktoré vyžadujú párovanie) nie sú podporované.
- Ak chcete používať túto funkciu, nastavte reproduktor televízora na možnosť **Externý reproduktor**.
- Výrobcovia, ktorí podporujú túto funkciu:
Samsung, VIZIO, LG, Sony, Sharp, PHILIPS, PANASONIC, TOSHIBA, Hisense, RCA

Diaľkový ovládač TV zap./vyp.

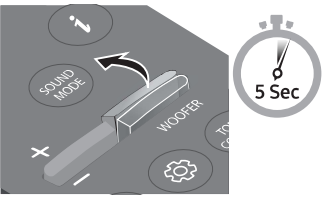
1. Vypnite zariadenie Soundbar.
2. Stlačte a na 5 sekúnd podržte tlačidlo **WOOFER**.

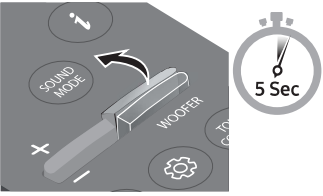
Vždy, keď potlačíte tlačidlo **WOOFER** nahor a podržite ho po dobu 5 sekúnd, režim sa prepne v tomto poradí: „Off-TV Remote“ (predvolený režim), „Samsung-TV Remote“, „All-TV Remote“.

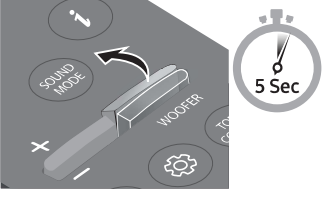
Ako je znázornené nižšie, stav kontrolky LED sa zmení pri každej zmene režimu.

Tlačidlo na diaľkovom ovládaní	Indikátor LED	Stav
	<div style="border: 1px solid black; padding: 5px; display: inline-block;">1X zabliká načerveno</div>  „Off-TV Remote“ (Predvolený režim)	Vypnúť diaľkové ovládanie televízora.
	<div style="border: 1px solid black; padding: 5px; display: inline-block;">1X zabliká nazelenomodro</div>  „Samsung-TV Remote“	Zapnúť infračervené diaľkové ovládanie televízora Samsung TV.
	<div style="border: 1px solid black; padding: 5px; display: inline-block;">1X zabliká namodro</div>  „All-TV Remote“	Zapnúť infračervené diaľkové ovládanie televízora od iného výrobcu.

04 PRIPOJENIE ZARIADENIA SOUNDBAR

Pripojenie k elektrickej sieti

Pomocou napájacích súčastí pripojte zariadenie Soundbar do elektrickej zásuvky v nasledujúcom poradí:

- Ďalšie informácie týkajúce sa požadovaných parametrov napájania a spotreby energie nájdete na štítku upevnenom na produkte. (Štítok: spodná časť hlavnej jednotky zariadenia Soundbar)
1. Najskôr pripojte napájací kábel k sieťovému adaptéru.
Pripojte sieťový adaptér (pomocou napájacieho kábla) k zariadeniu Soundbar.
 2. Zapojte napájací kábel do elektrickej zásuvky.

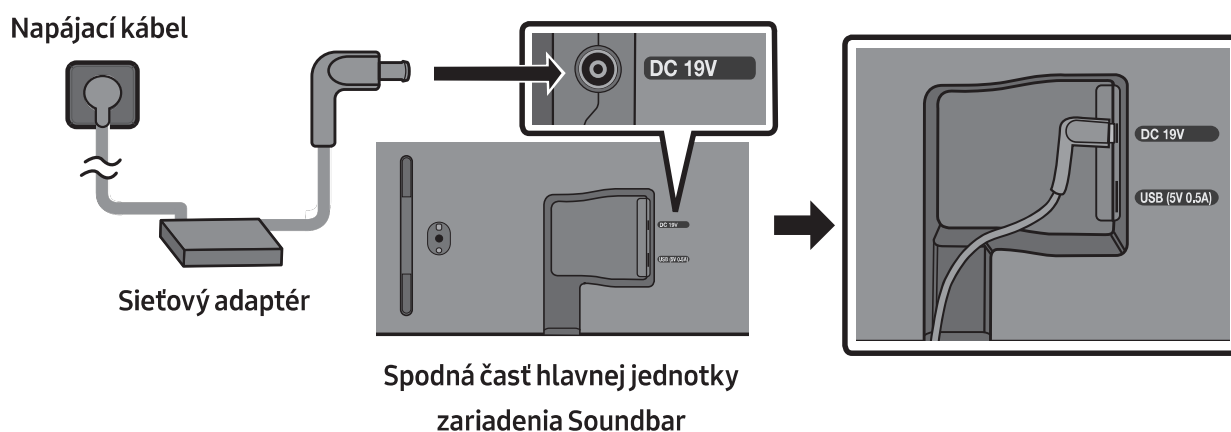

POZNÁMKY

- Ak odpojíte a opäť zapojíte napájací kábel v čase, keď je produkt zapnutý, zariadenie Soundbar sa automaticky zapne.
- Uistite sa, že sieťový adaptér je položený naplocho na stole alebo na podlahe. Ak umiestnite sieťový adaptér v zavesenej polohe so vstupom pre kábel striedavého prúdu otočeným smerom nahor, mohla by do adaptéra preniknúť voda alebo iné cudzie látky a spôsobiť jeho poruchu.

Pripojenie bezdrôtovej súpravy zadných reproduktorov Samsung a subwoofera k zariadeniu Soundbar

Prejdite na skutočný bezdrôtový priestorový zvuk pripojením bezdrôtovej súpravy zadných reproduktorov Samsung (SWA-9100S, predáva sa samostatne) a bezdrôtového subwoofera (SWA-W510, predáva sa samostatne) k zariadeniu Soundbar.

Podrobné informácie o pripojeniach sú uvedené v návode k bezdrôtovej súprave zadných reproduktorov a bezdrôtovému subwooferu Samsung.

05 POUŽITIE KÁBLOVÉHO PRIPOJENIA K TELEVÍZORU

Spôsob 1. Pripojenie káblom HDMI

⚠ UPOZORNENIE

- Keď sú zároveň pripojené kábel HDMI aj optický kábel, signál HDMI sa prijíma prednostne.
- Ak chcete zariadenie Soundbar prepojiť s televízorom prostredníctvom kábla HDMI, zapojte ho do portov s označením ARC. V opačnom prípade sa zvuk z televízora nemusí prehrávať.
- Odporúčame použiť kábel **High-Speed HDMI Cable with Ethernet**.

Pripojenie k televízoru, ktorý podporuje kanál HDMI ARC (Audio Return Channel – spätný zvukový kanál)

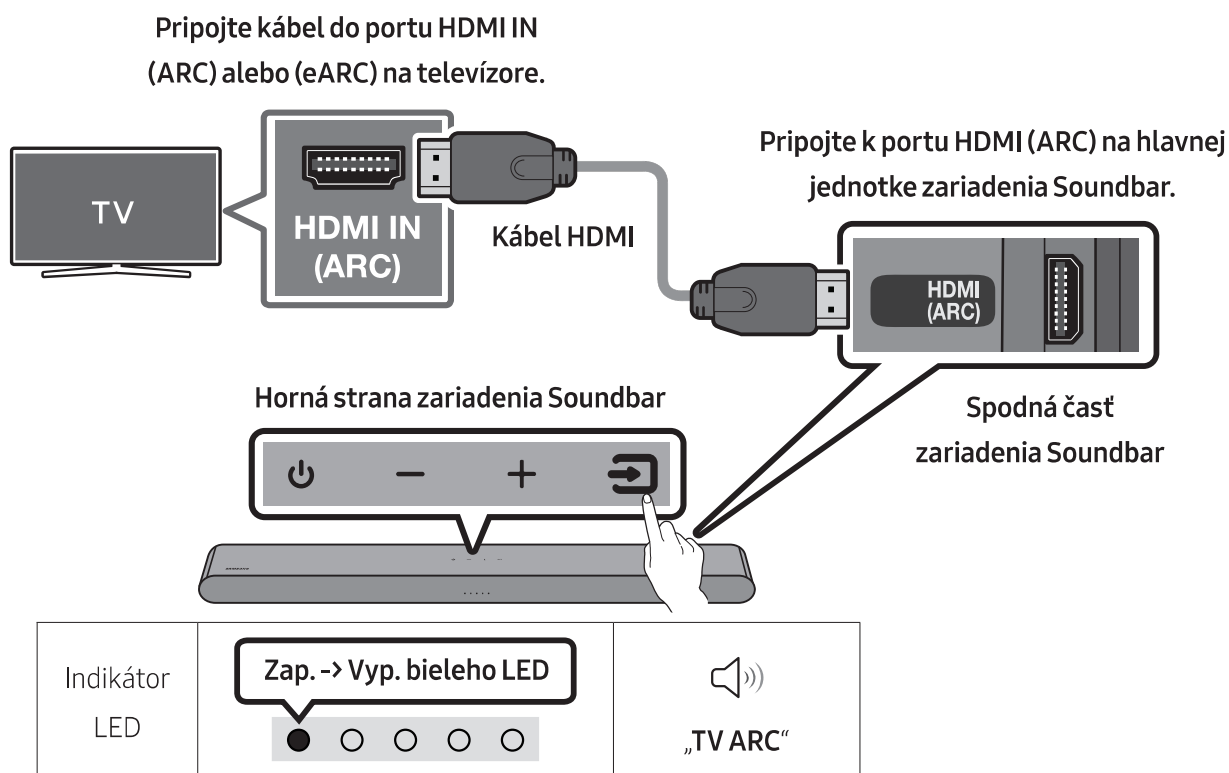

1. Keď sú zariadenie Soundbar a televízor vypnuté, pripojte kábel HDMI tak, ako je znázornené na obrázku.
2. Zapnite zariadenie Soundbar a televízor.
3. Zvuk z televízora sa prehráva zo zariadenia Soundbar.

- Ak sa neprehráva zvukový výstup z televízora, stlačením horného panela zariadenia Soundbar alebo tlačidla  (**Zdroj**) na diaľkovom ovládači vyberte režim „**Digital Audio In**“.
- Keď zvuk nepočuť, skontrolujte ešte raz pripojenie kábla HDMI.
- Ak chcete zmeniť hlasitosť zariadenia Soundbar, použite tlačidlá ovládania hlasitosti na diaľkovom ovládaní televízora.

POZNÁMKY

- Ak k zariadeniu Soundbar pripojíte prostredníctvom kábla HDMI televízor, ktorý podporuje kanál HDMI ARC (spätný zvukový kanál), získate možnosť prenášať údaje digitálneho videa a zvuku bez toho, aby bolo potrebné pripájať ďalší optický kábel.
- Ak je to možné, odporúčame použiť netienený kábel HDMI. Ak použijete tienový kábel HDMI, použite taký, ktorého priemer je menší ako 14 mm.
- Táto funkcia nie je k dispozícii, ak kábel HDMI nepodporuje kanál ARC.
- Ak je zvuk vysielania kódovaný vo formáte Dolby Digital a parameter „Formát digitálneho výstupu zvuku“ na vašom televízore je nastavený na formát PCM, odporúčame zmeniť nastavenie na formát Dolby Digital. Keď nastavenie televízora zmeníte, zvýši sa kvalita zvuku.
(V ponuke televízora môžu byť na označenie formátov Dolby Digital a PCM v závislosti od výrobcu použité iné výrazy.)

Spôsob 2. Pripojenie pomocou optického kábla

Kontrolný zoznam pred pripojením

- Keď sú zároveň pripojené kábel HDMI aj optický kábel, signál HDMI sa prijíma prednostne.
- Ak sa rozhodnete použiť optický kábel a na portoch sú umiestnené krytky, nezabudnite ich pred zapájaním odstrániť.

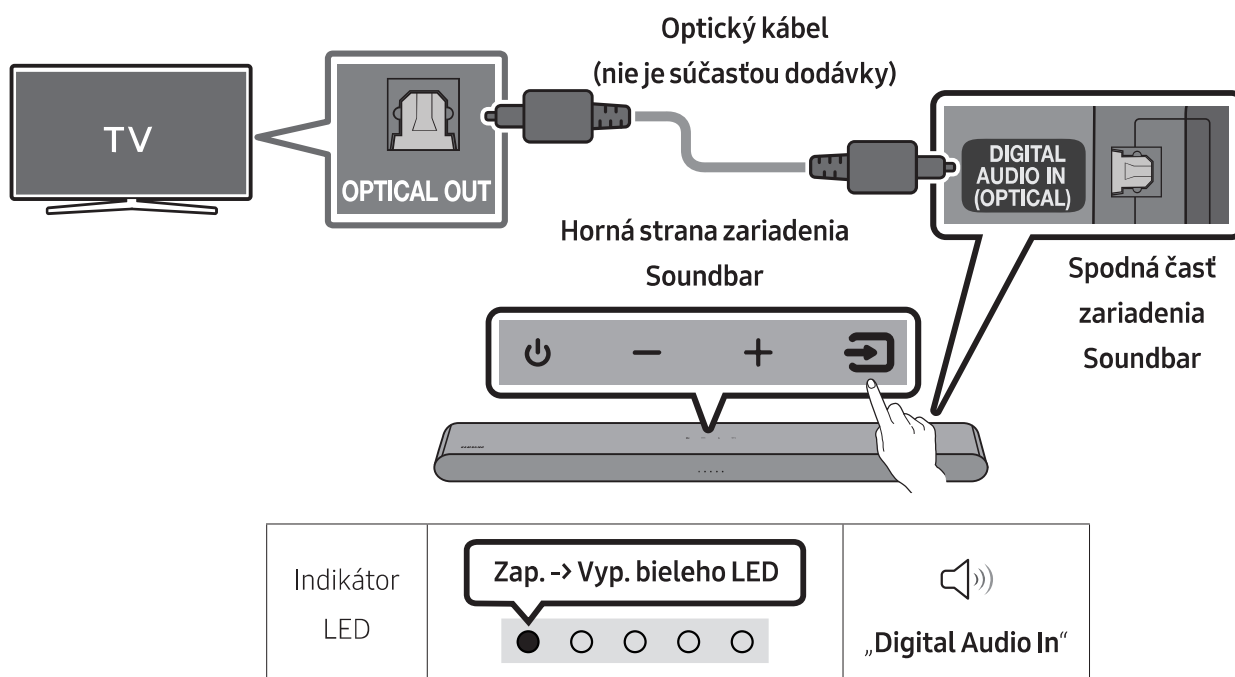

1. Keď sú televízor a zariadenie Soundbar vypnuté, optickým káblom (nie je súčasťou dodávky) prepojte port **DIGITAL AUDIO IN (OPTICAL)** na zariadení Soundbar s portom výstupu OPTICAL na televízore tak, ako je znázornené na obrázku.
2. Zapnite zariadenie Soundbar a televízor.
3. Stlačte na hornom paneli alebo na diaľkovom ovládaní tlačidlo  (**Zdroj**) a vyberte režim „**Digital Audio In**“.
4. Zvuk z televízora sa prehráva zo zariadenia Soundbar.

Používanie funkcie Q-Symphony

Pri aktívnej funkcii Q-Symphony sa zariadenie Soundbar zosynchronizuje s televízorom Samsung TV a vďaka prehrávaniu zvuku cez tieto dve zariadenia je možné dosiahnuť efekt priestorového zvuku. Po pripojení zariadenia Soundbar sa v ponuke televízora **Výstup zvuku** zobrazí položka „TV+Soundbar“. Potom vyberte príslušnú ponuku.

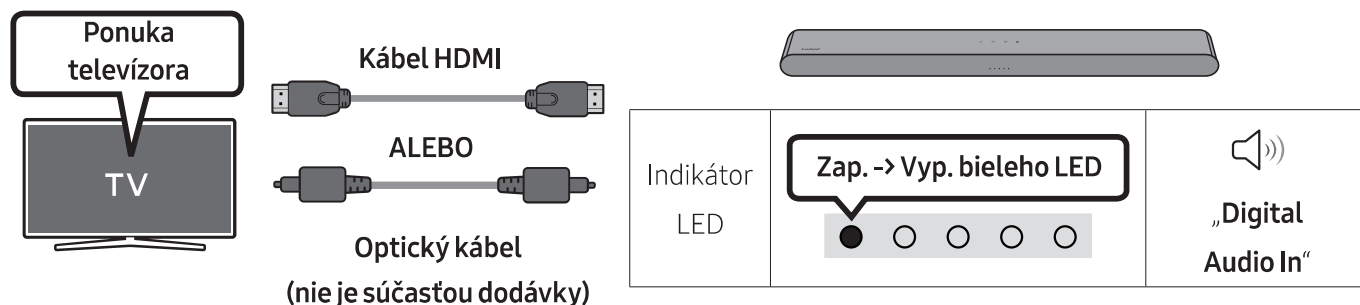

- Príklad ponuky televízora: **TV + [AV] Soundbar Názov série (HDMI)**

POZNÁMKY

- Funkčnosť závisí od kodeku podporovaného televízorom.
- Táto funkcia je podporovaná, len ak je pripojený kábel HDMI alebo optický kábel (nie je súčasťou dodávky).
- Zobrazená správa sa môže líšiť v závislosti od modelu televízora.
- Táto funkcia je k dispozícii v niektorých televízoroch Samsung a niektorých modeloch zariadenia Soundbar.

06 POUŽITIE BEZDRÔTOVÉHO PRIPOJENIA K TELEVÍZORU

Pripojenie cez rozhranie Bluetooth

Keď je prostredníctvom rozhrania Bluetooth pripojený televízor Samsung TV, budete môcť počúvať zvuk stereo bez zbytočných starostí so zapájaním káblov.

- Súčasne možno pripojiť iba jeden televízor Samsung TV.
- Je možné pripojiť televízor Samsung TV, ktorý podporuje rozhranie Bluetooth. Skontrolujte technické údaje televízora.

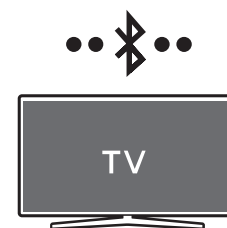

Prvotné pripojenie

1. Stlačením tlačidla PAIR na diaľkovom ovládači zariadenia Soundbar alebo (Zdroj) na hornom paneli zariadenia Soundbar prejdite do režimu „Bluetooth“.

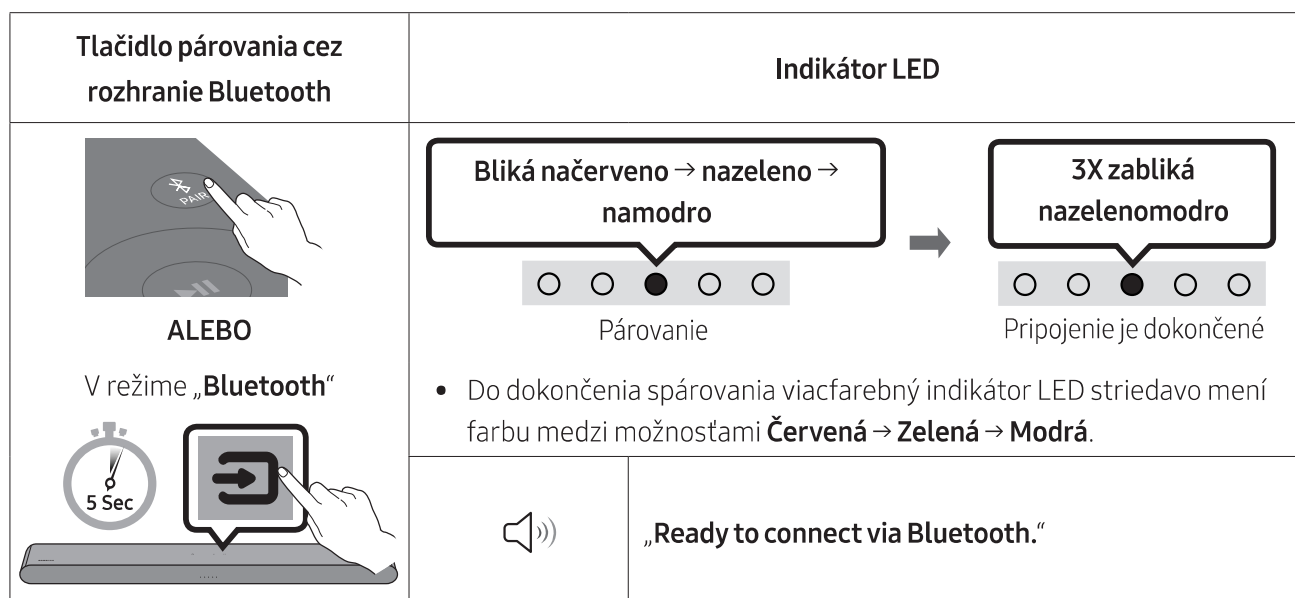

2. Na televízore Samsung TV vyberte režim rozhrania Bluetooth.
(Např. Domov (🏠) → Menu → Nastavenia (⚙️) → Všetky nastavenia (⚙️) → Výstup zvuku → Zoznam reproduktorov Bluetooth → [AV] Soundbar S5B-Series (Bluetooth))
3. Na obrazovke televízora vyberte zo zoznamu položku „[AV] Soundbar S5B-Series“.
Dostupné zariadenie Soundbar je na televízore v zozname zariadení Bluetooth označené nápisom „Potrebné párovanie“ alebo „Spárované“. Ak chcete prepojiť televízor Samsung TV so zariadením Soundbar, vyberte hlásenie a nadviažte pripojenie.
4. Zo zariadenia Soundbar by ste teraz mali počuť zvuk z televízora Samsung TV.
 - Ak existuje denník pripojení medzi zariadením Soundbar a televízorom Samsung TV, zariadenie Soundbar sa automaticky pripojí zmenou svojho režimu na možnosť „Bluetooth“.

Ak pripojenie zariadenia zlyhá

- Ak už sa v zozname reproduktorov na vašom televízore Samsung TV nachádza jestvujúce zariadenie Soundbar (napr. **[AV] Soundbar S5B-Series**), vymažte ho.
- Potom zopakujte kroky 1 až 3.



Odpojenie zariadenia Soundbar od televízora Samsung TV

Stlačte tlačidlo  (**Zdroj**) na hornom paneli alebo na diaľkovom ovládaní a vyberte iný režim okrem režimu „**Bluetooth**“.

- Odpojenie chvíľu trvá, pretože televízor Samsung TV musí najprv prijať odpoveď od zariadenia Soundbar. (Čas potrebný na odpojenie sa môže v závislosti od modelu televízora Samsung TV líšiť.)

Automatické pripojenie TV zap./vyp.

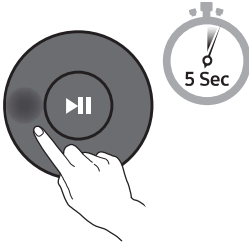
Ak chcete zrušiť automatické spojenie prostredníctvom funkcie Bluetooth medzi zariadením Soundbar a televízorom, stlačte tlačidlo **Vľavo** na diaľkovom ovládači na 5 sekúnd, keď je zariadenie Soundbar v stave „**Bluetooth Ready**“. (Prepínanie Zapnuté → Vypnuté)

Tlačidlo doľava	Indikátor LED	
	<div style="border: 1px solid black; padding: 5px; text-align: center;">1X zabliká nazelenomodro</div>  <p>Zapnutý (predvolené)</p>	<div style="border: 1px solid black; padding: 5px; text-align: center;">1X zabliká načerveno</div>  <p>Vypnutý</p>
Bluetooth Ready	Prepínač zapnuté → vypnuté	

Poznámky k pripojeniu cez rozhranie Bluetooth

- Nové zariadenie, ktoré chcete pripojiť cez komunikačné rozhranie Bluetooth, umiestnite vo vzdialenosti najviac 1 meter.
- Ak sa pri pripájaní zariadenia Bluetooth požaduje kód PIN, zadajte kód 0000 (štyri nuly).
- Zariadenie Soundbar sa automaticky vypne po 20 minútach v režime Pripravené.
- Zariadenie Soundbar nemusí vyhľadávať alebo uskutočňovať pripojenie cez rozhranie Bluetooth správne v nasledujúcich prípadoch:
 - Okolo zariadenia Soundbar je prítomné silné elektrické pole.
 - So zariadením Soundbar sú súčasne spárované aspoň dve zariadenia Bluetooth.
 - Zariadenie Bluetooth je vypnuté, nie je na mieste alebo má poruchu.
- Elektronické zariadenia môžu spôsobovať rádiové rušenie. V blízkosti hlavnej jednotky zariadenia Soundbar sa nesmú nachádzať zariadenia, ktoré vytvárajú elektromagnetické vlny – napríklad mikrovlnné rúry, zariadenia bezdrôtovej siete LAN atď.

07 PRIPOJENIE K EXTERNÉMU ZARIADENIU

Pripojenie pomocou optického kábla

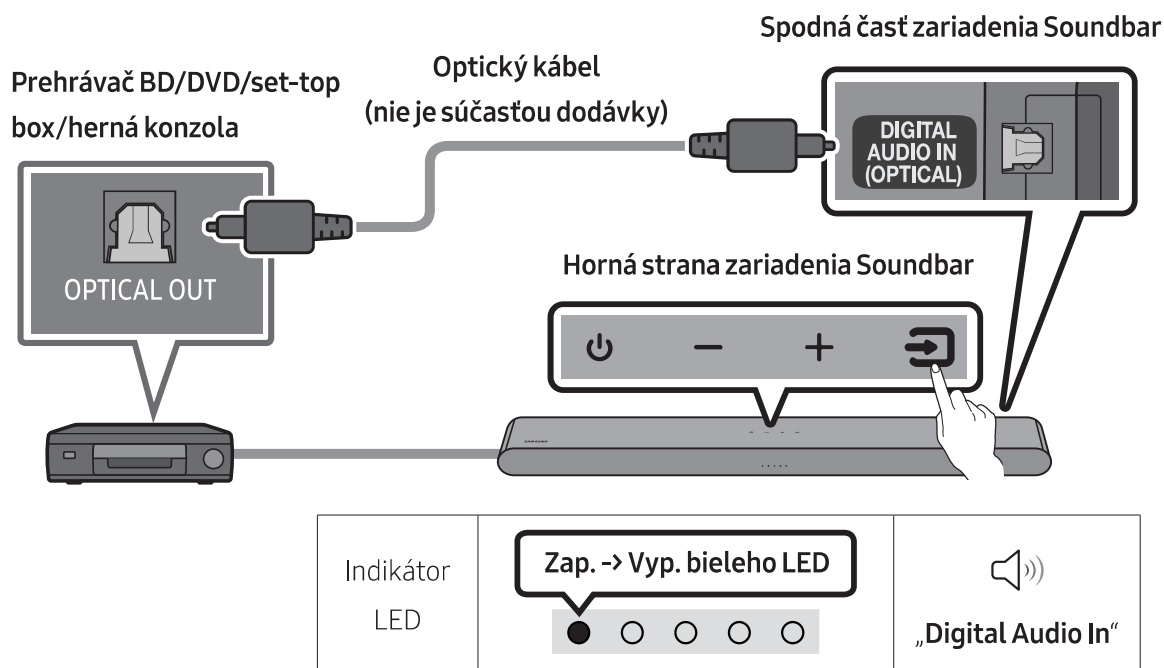

1. Keď sú externé zariadenie a zariadenie Soundbar vypnuté, optickým káblom (nie je súčasťou dodávky) prepojte port **DIGITAL AUDIO IN (OPTICAL)** na zariadení Soundbar s výstupným portom OPTICAL externého zariadenia tak, ako je znázornené na obrázku.
2. Zapnite zariadenie Soundbar a externé zariadenie.
3. Vyberte režim „**Digital Audio In**“ stlačením tlačidla  (**Zdroj**) na hornom paneli alebo na diaľkovom ovládaní.
4. Zvuk z externého zariadenia sa prehráva zo zariadenia Soundbar.

08 PRIPOJENIE ÚLOŽNÉHO ZARIADENIA USB

Prostredníctvom zariadenia Soundbar môžete prehrávať hudobné súbory uložené v pamäťových zariadeniach USB.

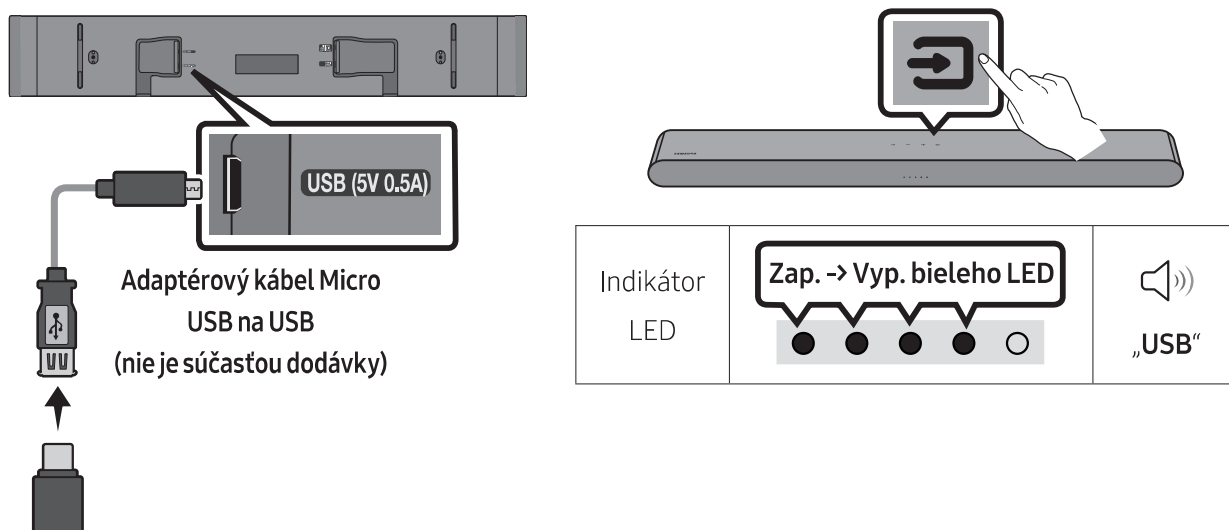

1. Pripojte Soundbar s USB kľúčom pomocou USB adaptérového kábla uvedeného vyššie.
 - Adaptérový kábel Micro USB na USB sa predáva samostatne. V prípade záujmu o zakúpenie sa obráťte na servisné stredisko spoločnosti Samsung alebo na stredisko starostlivosti o zákazníkov spoločnosti Samsung.
2. Stlačte tlačidlo  (**Zdroj**) na hornom paneli alebo na diaľkovom ovládači a vyberte režim „**USB**“.
3. Prehrajte hudobné súbory uložené v pamäťovom zariadení USB prostredníctvom zariadenia Soundbar.
 - Zariadenie Soundbar sa automaticky vypne (Auto Power Down), ak sa počas viac ako 20 minút nepripojilo žiadne zariadenie USB.

Zoznam kompatibility

Prípona	Kodek	Vzorkovacia frekvencia	Dátový tok
*.mp3	MPEG 1 Layer2	16 kHz ~ 48 kHz	80 ~ 320 KB/s
	MPEG 1 Layer3	16 kHz ~ 48 kHz	80 ~ 320 KB/s
	MPEG 2 Layer3	16 kHz ~ 48 kHz	80 ~ 320 KB/s
	MPEG 2.5 Layer3	16 kHz ~ 48 kHz	80 ~ 320 KB/s
*.wma	Wave_Format_MSAudio1	16 kHz ~ 48 kHz	56 ~ 128 KB/s
	Wave_Format_MSAudio2	16 kHz ~ 48 kHz	56 ~ 128 KB/s
*.aac	AAC	16 kHz ~ 96 kHz	48 ~ 320 KB/s
	AAC-LC	16 kHz ~ 96 kHz	128 ~ 192 KB/s 5.1-kanálový 320 KB/s
	HE-AAC	24 kHz ~ 96 kHz	48 ~ 64 KB/s 5.1-kanálový 160 KB/s
*.wav	-	16 kHz ~ 48 kHz	až do 3000 KB/s
*.flac	FLAC	32 kHz ~ 192 kHz	162 ~ 8100 KB/s
*.aiff	AIFF	32 kHz ~ 192 kHz	1024 ~ 9216 KB/s
*.ogg	OGG 1.1.0	16 kHz ~ 48 kHz	50 ~ 500 KB/s

- Ak sa v USB zariadení nachádza príliš veľa priečinkov (približne 200) a súborov (približne 2000), prístup k nim a prehrávanie pomocou zariadenia Soundbar môže chvíľu trvať.
- Zariadenie Soundbar podporuje iba USB zariadenia so systémom súborov FAT16 (~2 GB), FAT32 (~2 TB) alebo NTFS (~2 TB).

09 PRIPOJENIE K MOBILNÉMU ZARIADENIU

Pripojenie cez rozhranie Bluetooth

Keď je prostredníctvom rozhrania Bluetooth pripojené mobilné zariadenie, budete môcť počúvať zvuk stereo bez zbytočných starostí so zapájaním káblov.

- Ak pripojíte spárované zariadenie s rozhraním Bluetooth k vypnutému zariadeniu Soundbar, zariadenie Soundbar sa automaticky zapne.



Mobilné zariadenie

Prvotné pripojenie

- Pri pripájaní nového zariadenia cez rozhranie Bluetooth umiestnite toto zariadenie vo vzdialenosti najviac 1 meter od zariadenia Soundbar.
1. Stlačením tlačidla **PAIR** na diaľkovom ovládači zariadenia Soundbar alebo **(Zdroj)** na hornom paneli zariadenia Soundbar prejdite do režimu „Bluetooth“.

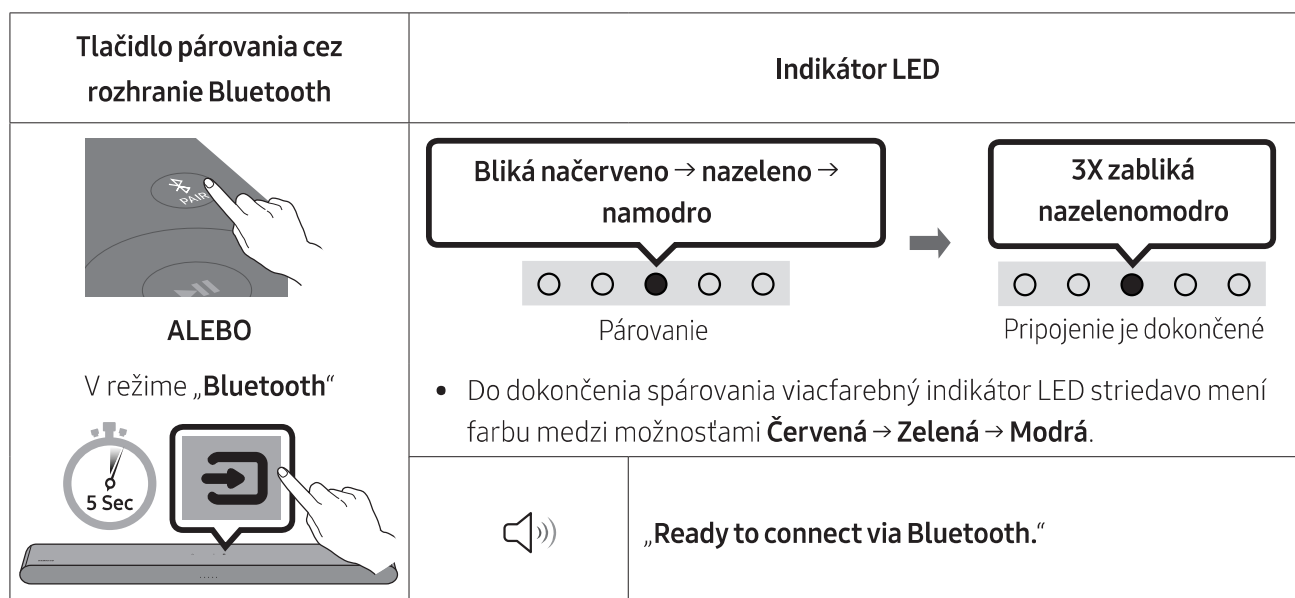

2. Na svojom zariadení vyberte zo zoznamu položku „[AV] Samsung Soundbar S5B-Series“.
3. Prehrajte hudobné súbory zo zariadenia pripojeného cez rozhranie Bluetooth prostredníctvom zariadenia Soundbar.

Ak sa zariadenie nepodarí pripojiť

- Ak už sa v zozname reproduktorov mobilného zariadenia nachádza zariadenie Soundbar (napr. „[AV] Samsung Soundbar S5B-Series“), odstráňte ho.
- Zopakujte kroky 1 a 2.



Poznámky k pripojeniu cez rozhranie Bluetooth

- Nové zariadenie, ktoré chcete pripojiť cez komunikačné rozhranie Bluetooth, umiestnite vo vzdialenosti najviac 1 meter.
- Ak sa pri pripájaní zariadenia Bluetooth požaduje kód PIN, zadajte kód 0000 (štyri nuly).
- Zariadenie Soundbar sa automaticky vypne po 20 minútach v režime Pripravené.
- Zariadenie Soundbar nemusí vyhľadávať alebo uskutočňovať pripojenie cez rozhranie Bluetooth správne v nasledujúcich prípadoch:
 - Okolo zariadenia Soundbar je prítomné silné elektrické pole.
 - So zariadením Soundbar sú súčasne spárované aspoň dve zariadenia Bluetooth.
 - Zariadenie Bluetooth je vypnuté, nie je na mieste alebo má poruchu.
- Elektronické zariadenia môžu spôsobovať rádiové rušenie. V blízkosti hlavnej jednotky zariadenia Soundbar sa nesmú nachádzať zariadenia, ktoré vytvárajú elektromagnetické vlny – napríklad mikrovlnné rúry, zariadenia bezdrôtovej siete LAN atď.
- Zariadenie Soundbar podporuje dáta SBC (44,1 kHz, 48 kHz).
- Pripájajte iba k zariadeniu Bluetooth, ktoré podporuje funkciu A2DP (AV).
- Zariadenie Soundbar nemôžete pripojiť k zariadeniu Bluetooth, ktoré podporuje iba funkciu HF (Hands Free).
- Keď pripájate zariadenie Soundbar k zariadeniu Bluetooth, umiestnite ich čo najbližšie k sebe.
- Čím ďalej sú zariadenia Soundbar a Bluetooth od seba, tým nižšia bude kvalita zvuku. Keď sú zariadenia mimo účinného dosahu, môže sa spojenie Bluetooth prerušiť.
- V oblastiach so slabým príjmom nemusí pripojenie Bluetooth fungovať podľa očakávania.
- Na zariadení Bluetooth môže dôjsť k hluku alebo poruchám za nasledujúcich podmienok:
 - Keď je časť vášho tela v kontakte s vysielačom/prijímačom signálu na zariadení Bluetooth alebo Soundbar.
 - V rohoch miestností alebo v blízkosti prekážky, napríklad steny alebo priečky, kde môže dôjsť k elektrickým zmenám.
 - Ak je vystavené rádiovému rušeniu inými výrobkami, ktoré pracujú v rovnakých frekvenčných rozsahoch, ako sú napríklad lekárske zariadenia, mikrovlnné rúry a bezdrôtové zariadenia LAN.
 - Aj prekážky, ako sú dvere a steny, môžu mať vplyv na kvalitu zvuku, aj keď sú zariadenia v účinnom dosahu.
- Počas používania možnosti Bluetooth nie je možné zariadenie Soundbar spárovať s inými zariadeniami Bluetooth.
- Toto bezdrôtové zariadenie môže počas prevádzky spôsobovať elektrické rušenie.

Bluetooth Power zap./vyp.

Ak sa zariadenie Bluetooth, ktoré bolo v minulosti spárované, pokúša o spárovanie so zariadením Soundbar, keď je zapnutá funkcia Bluetooth Power a zariadenie Soundbar je vypnuté, zariadenie Soundbar sa automaticky zapne.

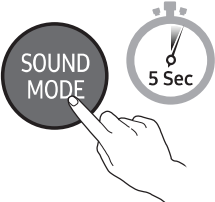
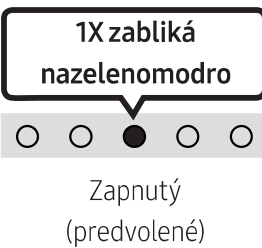
1. Keď je zariadenie Soundbar zapnuté, stlačte tlačidlo **SOUND MODE** na diaľkovom ovládaní a podržte ho viac ako 5 sekúnd.
2. Viacfarebný LED indikátor na zariadení Soundbar bliká na „**Nazelenomodro**“.

Tlačidlo SOUND MODE	Indikátor LED	
	 <p>1X zabliká nazelenomodro</p> <p>Zapnutý (predvolené)</p>	 <p>1X zabliká načerveno</p> <p>Vypnutý</p>
Bluetooth Power zap./vyp.	Prepínač zapnuté → vypnuté	

Odpojenie zariadenia Bluetooth od zariadenia Soundbar

Zariadenie s rozhraním Bluetooth môžete odpojiť od zariadenia Soundbar. Pokyny si pozrite v návode na obsluhu zariadenia s rozhraním Bluetooth.

- Zariadenie Soundbar sa odpojí.
- Ak sa zariadenie Soundbar odpojí od zariadenia Bluetooth, viacfarebná kontrolka LED na zariadení Soundbar trikrát zabliká „**Načerveno**“.

Odpojenie zariadenia Soundbar od zariadenia Bluetooth

Stlačte tlačidlo  (**Zdroj**) na hornom paneli alebo na diaľkovom ovládaní a vyberte iný režim okrem režimu „**Bluetooth**“.

- Odpojenie trvá určitý čas, pretože zariadenie Bluetooth musí prijať odpoveď zo zariadenia Soundbar. (Čas odpojenia sa môže líšiť v závislosti od zariadenia Bluetooth)

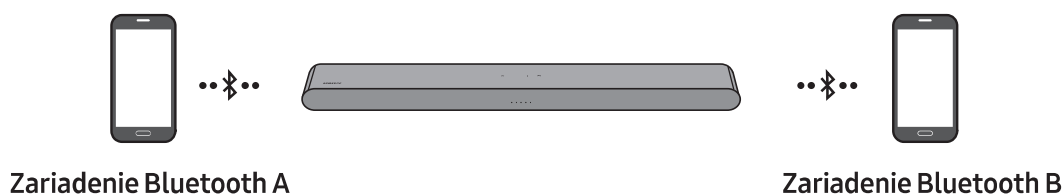

Viacnásobné pripojenie rozhrania Bluetooth

Zariadenie Soundbar je možné súčasne pripojiť k 2 zariadeniam Bluetooth.

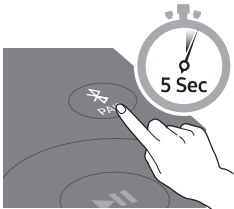

Automatické pripojenie TV zap./vyp.

1. Stlačte a podržte tlačidlo **PAIR** na diaľkovom ovládači aspoň na 5 sekúnd, keď je zariadenie Soundbar vypnuté.
2. Viacfarebný LED indikátor na zariadení Soundbar bliká na „**Nazelenomodro**“.

Bluetooth Tlačidlo párovania	Indikátor LED	
V pohotovostnom režime 	1X zabliká nazelenomodro  Viacnásobné pripojenie zapnuté (predvolené)	1X zabliká načerveno  Viacnásobné pripojenie vypnuté

3. Pripojte k zariadeniu Soundbar najviac dve zariadenia Bluetooth. (Pozrite si stranu 26)
4. Spustíte prehrávanie hudby z jedného z pripojených zariadení Bluetooth, keď sú pripojené dve zariadenia.
5. Ak sa hudba prehráva zo zariadenia Bluetooth „B“ počas prehrávania zo zariadenia „A“, prehrávanie hudby sa spustí v zariadení „B“ a prehrávanie v zariadení „A“ sa automaticky zastaví alebo pozastaví.
6. Pri starších verziách ako AVRCP V1.4 sa môže prehrávanie hudby zo zariadenia prepnúť s oneskorením.

Viacnásobné spárovanie cez rozhranie Bluetooth

Ako so zariadením Soundbar spárovať viacero zariadení

1. Zapnite zariadenie Soundbar.
2. Len v režime „**Bluetooth**“ stlačte a podržte tlačidlo **(Zdroj)** na hornej strane zariadenia Soundbar dlhšie než 5 sekúnd, aby zariadenie Soundbar prešlo do režimu „**Bluetooth Pairing**“. Potom zapnite Bluetooth na zariadení Bluetooth a v zozname dostupných zariadení vyberte zariadenie Soundbar. Soundbar sa automaticky pripojí k zariadeniu Bluetooth.
3. Rovnakým spôsobom možno k zariadeniu Soundbar pripojiť druhé zariadenie Bluetooth. Ak sa pokúsíte pripojiť tretie zariadenie, pripojené zariadenie, z ktorého sa práve neprehráva zvuk, sa od rozhrania Bluetooth odpojí, no naďalej bude so zariadením Soundbar spárované.
4. Pomocou rovnakého postupu môžete spárovať až 8 zariadení Bluetooth, no súčasne zostanú k zariadeniu Soundbar pripojené iba 2.

POZNÁMKY

- Pripojte k zariadeniu Soundbar najviac dve zariadenia Bluetooth.
- Spustite prehrávanie hudby z jedného z pripojených zariadení Bluetooth, keď sú pripojené dve zariadenia.
- Ak sa hudba prehráva zo zariadenia Bluetooth „B“ počas prehrávania zo zariadenia „A“, prehrávanie hudby sa spustí v zariadení „B“ a prehrávanie v zariadení „A“ sa automaticky zastaví alebo pozastaví.
- Pri starších verziách ako AVRCP V1.4 sa môže prehrávanie hudby zo zariadenia prepnúť s oneskorením.
- Zariadenie sa v niektorých zariadeniach dá zapnúť pomocou oznámenia alebo budíka.
- Niektoré zariadenia nepodporujú viacnásobné pripojenia cez Bluetooth.
- Režim „**Bluetooth Pairing**“ sa ukončí, ak sa do 3 minút nespáruje žiadne zariadenie.
- Zapnutie zariadení môže v niektorých aplikáciách trvať aj 7 sekúnd.
- Ak sa pokúsite pripojiť tretie zariadenie Bluetooth, zariadenie A alebo B sa odpojí. (Odpojí sa zariadenie, z ktorého sa práve neprehráva hudba.)
- K zariadeniu Soundbar je súčasne možné pripojiť iba 1 televízor Samsung TV alebo 2 zariadenia Bluetooth.
- Zariadenie Soundbar sa od zariadení Bluetooth odpojí, keď zaznamená požiadavku na pripojenie z televízora Samsung TV.

Používanie funkcie Tap Sound

Keď na Soundbar ťuknete mobilným zariadením, zvuk z mobilného zariadenia sa bude prehrávať prostredníctvom zariadenia Soundbar.

- V závislosti od mobilného zariadenia táto funkcia nemusí byť podporovaná.
- Táto funkcia je kompatibilná len s mobilnými zariadeniami Samsung so systémom Android 8.1 alebo novším.

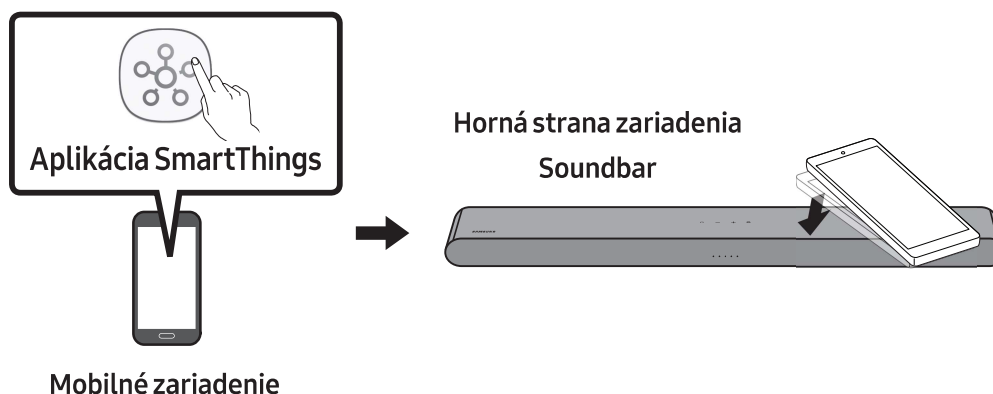

1. Zapnite funkciu **Tap Sound** na mobilnom zariadení.
 - Podrobnosti o zapnutí tejto funkcie nájdete ďalej v časti „**Zapnutie funkcie Tap Sound**“.
2. Ťuknite mobilným zariadením na zariadenie Soundbar. V zobrazenom okne so správou vyberte položku „**Spustiť**“. Vytvorí sa pripojenie medzi mobilným zariadením a zariadením Soundbar prostredníctvom rozhrania Bluetooth.
3. Prehrávajte zvuk z mobilného zariadenia prostredníctvom zariadenia Soundbar.
 - Táto funkcia pripojí mobilné zariadenie k zariadeniu Soundbar prostredníctvom rozhrania Bluetooth na základe detekcie vibrácií, ktoré vzniknú, keď sa mobilné zariadenie dotkne zariadenia Soundbar.
 - Dajte pozor, aby ste mobilným zariadením netukli na ostrý roh zariadenia Soundbar. Zariadenie Soundbar alebo mobilné zariadenie by sa mohlo poškriabať alebo poškodiť.
 - Odporúča sa, aby mobilné zariadenie bolo vložené v obale. Zľahka ťuknite na širokú plochu v hornej časti zariadenia Soundbar, pričom nepoužívajte nadmernú silu.
 - Aby ste mohli používať túto funkciu, aktualizujte aplikáciu **SmartThings** na najnovšiu verziu. V závislosti od verzie aplikácie nemusí byť táto funkcia podporovaná.

Zapnutie funkcie Tap Sound

Pomocou aplikácie **SmartThings** zapnite funkciu **Tap View, Tap Sound**.

1. Na mobilnom zariadení spustíte aplikáciu **SmartThings**.
2. Vyberte položky (☰ → ⚙️) na obrazovke aplikácie **SmartThings**, ktorá sa zobrazí na mobilnom zariadení.
3. Nastavte položku „**Tap View, Tap Sound**“ na možnosť Zapnuté, aby táto funkcia fungovala, keď sa k zariadeniu Soundbar priblíži mobilné zariadenie.

POZNÁMKY

- Keď je mobilné zariadenie v režime úspory energie, funkcia **Tap Sound** nefunguje.
- Funkcia **Tap Sound** nemusí fungovať, ak sa v blízkosti zariadenia Soundbar nachádzajú zariadenia spôsobujúce rádiové rušenie, napríklad elektrické zariadenia. Zabezpečte, aby sa zariadenia, ktoré môžu spôsobovať rádiové rušenie, nachádzali v dostatočnej vzdialenosti od zariadenia Soundbar.

10 MONTÁŽ NÁSTENNÉHO DRŽIAKA

Bezpečnostné upozornenia k montáži

- Na upevnenie používajte iba zvislé steny.
- Nemontujte ho na miestach s vysokou teplotou alebo vlhkosťou.
- Skontrolujte, či je stena dost' pevná na udržanie hmotnosti výrobku. Ak nie, stenu spevnite alebo vyberte iné miesto na montáž.
- Zakúpte a použite upevňovacie skrutky alebo ukotvenia vhodné pre daný typ steny (sadrokartón, kov, drevo atď.). Ak je to možné, upevnite podporné skrutky do podpornej konštrukcie steny.
- Zakúpte si skrutky na montáž na stenu podľa typu a hrúbky steny, na ktorú chcete zariadenie Soundbar upevniť.
 - Priemer: M5
 - Dĺžka: Odporúča sa aspoň 35 milimetrov.
- Pripojte káble od externých zariadení k jednotke ešte pred samotnou montážou zariadenia Soundbar na stenu.
- Zariadenie pred montážou vypnite a odpojte od zdroja energie. V opačnom prípade hrozí zásah elektrickým prúdom.

Súčasti nástennej montáže

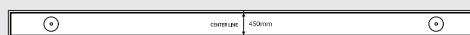

Inštalčná pomôcka na montáž na stenu



x 2

Skrutka držiaka



x 2

(M4 x L10)

Skrutka

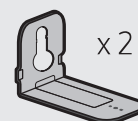

x 2

Konzola nástenného držiaka

1. Na povrch steny sa umiestni **Inštalčná pomôcka na montáž na stenu**.
 - **Inštalčná pomôcka na montáž na stenu** musí byť umiestnená vodorovne.
 - Ak sa TV namontuje na stenu, nainštalujte zariadenie Soundbar aspoň 5 cm pod TV.



TV



Aspoň 5 cm

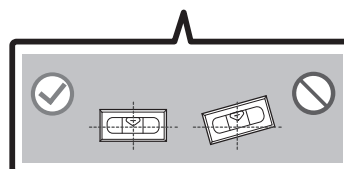
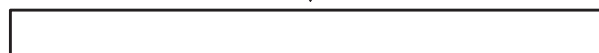

2. Zarovnajzte **Stredovú líniu Inštaláčn pomôčka na montž na stenu** so stredom televzora (ak upevnujete zariadenie Soundbar pod televzor) a lepiacou pskou pripevnite k stene **Inštaláčn pomôčka na montž na stenu**.

- Ak zariadenie neinštalujete pod TV, umiestnite **Stredov líniu** do stred inštaláčnej plochy.

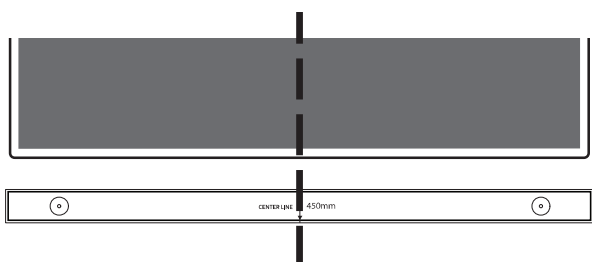

Stredov líniu

3. Pomocou pera označte polohu otvorov a odstrňte **Inštaláčn pomôčka na montž na stenu**.

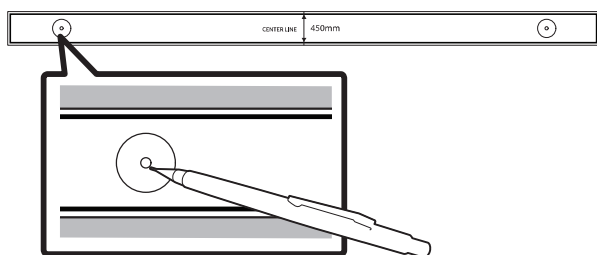

4. Pomocou vrtka vhodnej veľkosti vyvrtajte otvor do steny v mieste jednotlivch značiek.

- Ak značky nezodpovedajú polohm vstupkov, pred vloženm montžnych skrutiek vložte do otvorov vhodné kotvy. Ak používate kotvy, uistite sa, že vyvrtané otvory s dostatočne veľké pre dan kotvy.

5. Zatlačte skrutku (nie je sčasťou dodvky) cez **Skrutka držiaka** a potom pevne zaskrutkujte každ skrutku do otvoru montžnej skrutky.

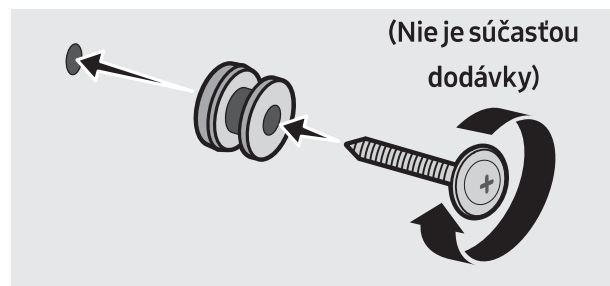

6. Namontujte 2 **Konzoly nstennho držiaka** so sprvnou orientciou na spodn stranu zariadenia Soundbar pomocou 2 **Skrutiek**.

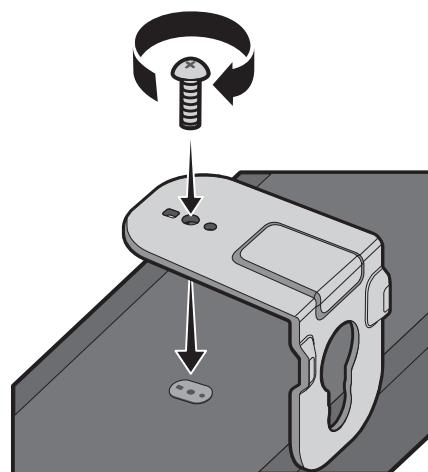

- Pri montži sa uistite, že sa za zadnou stranou zariadenia Soundbar nachdza diel na zavesenie **Konzol nstennho držiaka**.

Zadn strana zariadenia Soundbar

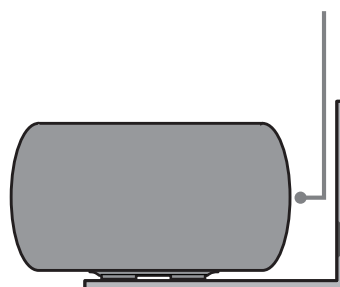

Prav koniec zariadenia Soundbar

- Zariadenie Soundbar s pripevnenými **Konzoly nástenného držiaka** nainštalujte tak, že **Konzoly nástenného držiaka** zavesíte na **Skrutky držiaka** na stene.

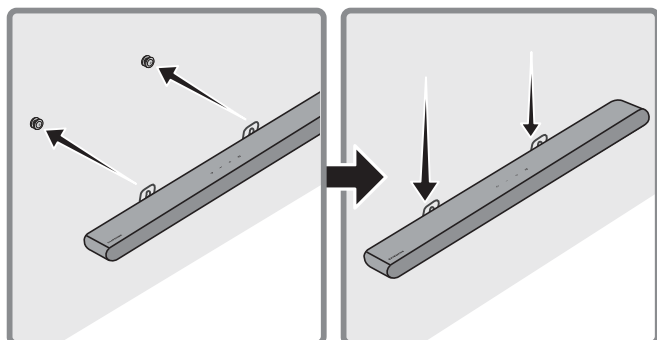

7. Posuňte zariadenie Soundbar nadol podľa znázornenia nižšie tak, aby **Konzoly nástenného držiaka** pevne spočívali na **Skrutkách držiaka**.

- Vložte **Skrutky držiaka** do širokej (spodnej) časti **Konzoly nástenného držiaka** a potom posuňte **Konzoly nástenného držiaka** tak, aby **Konzoly nástenného držiaka** pevne spočívali na **Skrutkách držiaka**.

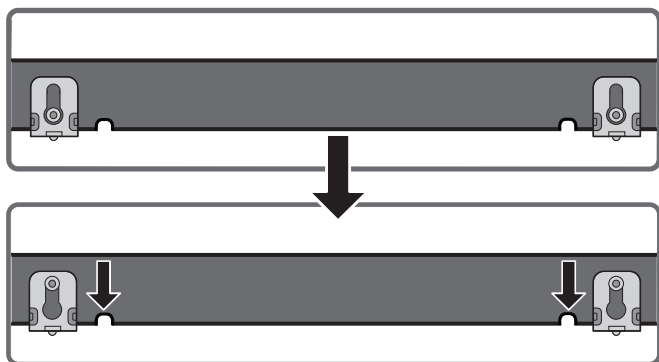

11 MONTÁŽ ZARIADENIA SOUNDBAR NA PREDNÚ ČASŤ TELEVÍZORA

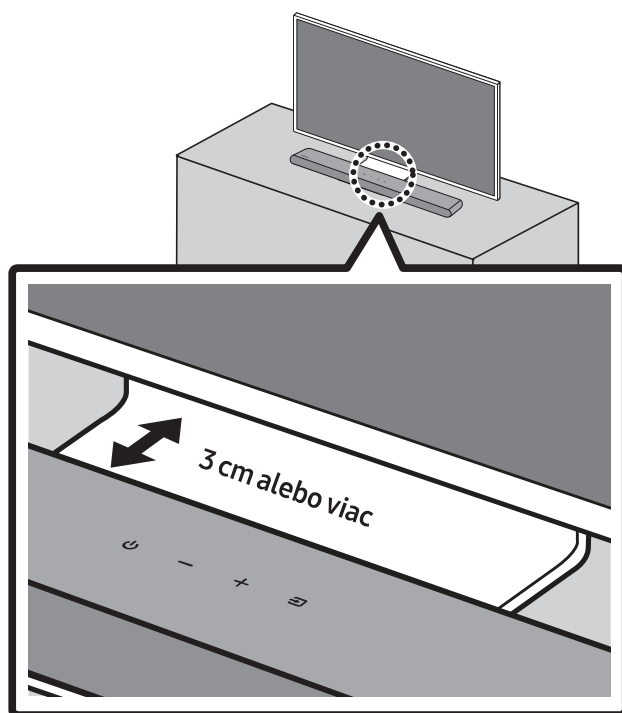

Montáž stred zariadenia Soundbar na stred televízora podľa znázornenia na obrázku. Zariadenie Soundbar umiestnite aspoň 3 cm od televízora.

POZNÁMKY

- Dbajte na to, aby bolo zariadenie Soundbar umiestnené na rovnom a pevnom povrchu.
- Nedostatočná vzdialenosť od televízora môže spôsobiť akustické problémy.

12 AKTUALIZÁCIA SOFTVÉRU

Dôležité: Po inovácii obnovte pôvodné nastavenia.

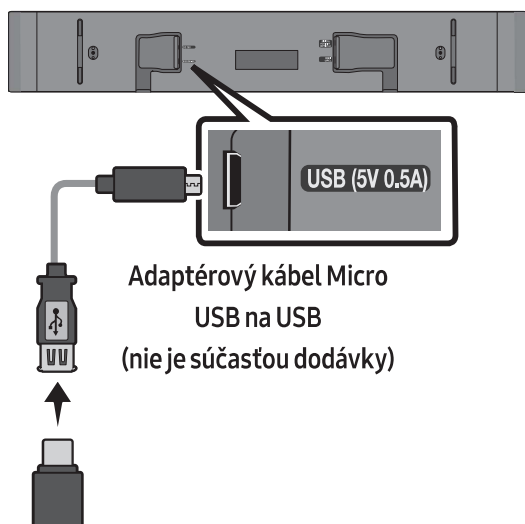

1. Zapojte USB kľúč do USB portu v počítači.
Dôležité: Uistite sa, že na USB kľúči nie sú žiadne hudobné súbory. Môže to spôsobiť zlyhanie aktualizácie firmvéru.
2. Prejdite na stránku (samsung.com) → vyberte položku Zadať číslo modelu. a zadajte model zariadenia Soundbar. Vyberte položku Manuály a softvér na stiahnutie a stiahnite si súbor s najnovším softvérom.
3. Uložte stiahnutý softvér na USB kľúč a výberom položky Rozbaliť tu rozbalte priečinok.
4. Zapnite Soundbar a pripojte USB kľúč obsahujúci aktualizáciu softvéru k zásuvkovému konektoru na adaptérovom kábli Micro USB. Pripojte kábel k **USB** portu na zariadení Soundbar.

5. Zapojte USB do zariadenia Soundbar a prepnite na zdroj USB. Softvér sa aktualizuje automaticky a aktualizácia sa dokončí do 2 minút. Počas procesu aktualizácie začne 5 indikátorov LED blikať dookola, potom budú svietiť nabiele a potom budú znova blikať dookola. Po dokončení aktualizácie azúrový indikátor 3-krát zabliká a potom sa Soundbar automaticky reštartuje.

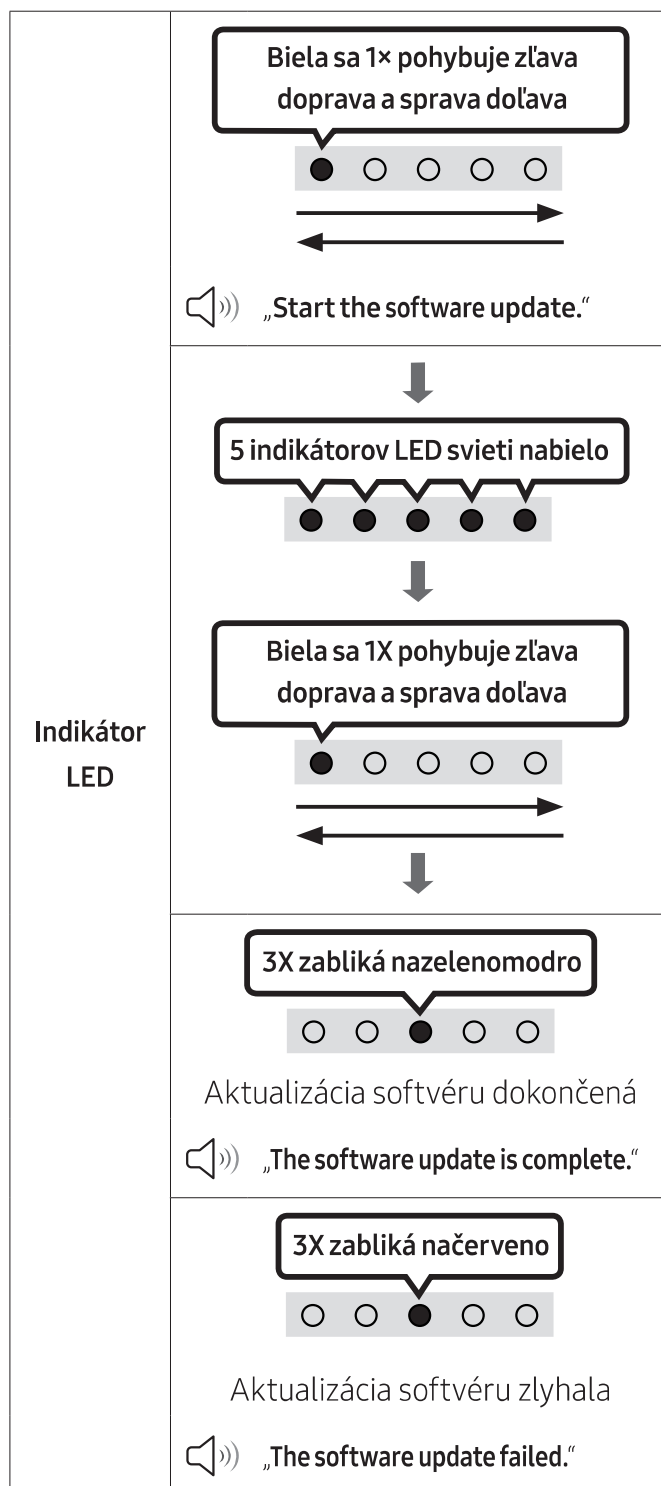

- Produkt má funkciu DUAL BOOT.
Ak aktualizácia firmvéru zlyhá, firmvér môžete aktualizovať znova.

Ak nevidíte postupne blikajúce diódy LED

1. Vypnite zariadenie Soundbar, odpojte a znovu pripojte pamäťové zariadenie USB, ktoré obsahuje aktualizčné súbory, k portu **USB** zariadenia Soundbar.
2. Odpojte napájací kábel zariadenia Soundbar, znova ho pripojte a potom zapnite zariadenie Soundbar.

POZNÁMKY

- Aktualizácia firmvéru nemusí prebiehať správne, ak sú v pamäťovom zariadení USB uložené zvukové súbory, ktoré podporuje zariadenie Soundbar.
- Počas priebehu aktualizácie neodpájajte, napájanie ani nevyberajte zariadenie USB. Po dokončení aktualizácie firmvéru sa hlavná jednotka automaticky vypne.
- Po inovácii obnovte pôvodné nastavenia. (vrátane hlasitosti, zvukového poľa a pod.)
 - Po dokončení aktualizácie firmvéru sa Soundbar automaticky zapne a ozve sa hlasové používateľské rozhranie. Ak aktualizácia softvéru zlyhá, skontrolujte, či USB kľúč nie je chybný.
- Používatelia systému Mac OS by mali v zariadení USB používať formát MS-DOS (FAT).
- V závislosti od výrobcu pamäťového zariadenia USB nemusí byť dostupná aktualizácia prostredníctvom zariadenia USB.

Resetovanie

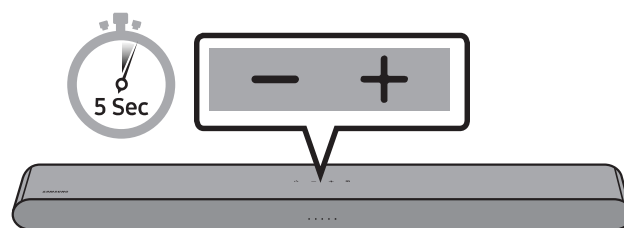

Keď je zariadenie Soundbar zapnuté, stlačte naraz tlačidlá **– + (Hlasitosť)** na zariadení a podržte ich aspoň 5 sekúnd. Indikátor LED sa zmení podľa zobrazenia nižšie a Soundbar sa resetuje.

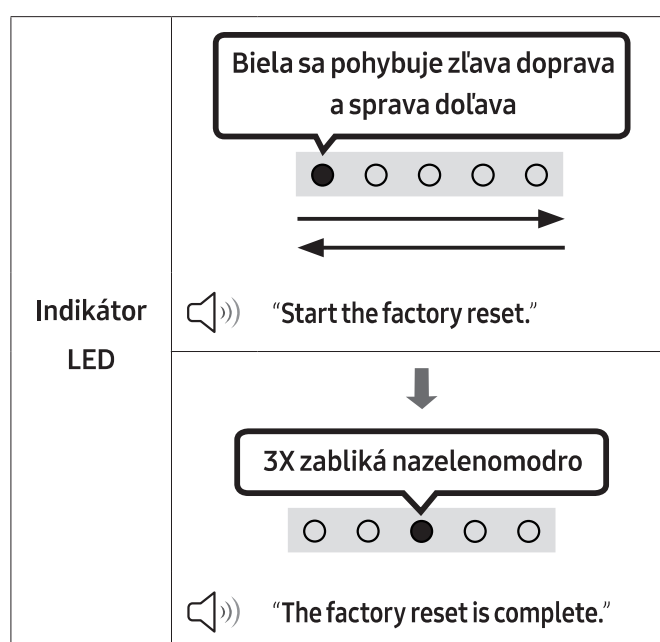

⚠ UPOZORNENIE

- Všetky nastavenia zariadenia Soundbar sa resetujú. Tento krok preto vykonávajte len vtedy, keď sa vyžaduje resetovanie.

13 RIEŠENIE PROBLÉMOV

Skôr ako sa obrátite na technickú podporu, skontrolujte nasledujúce skutočnosti.

Soundbar sa nezapne.

- Skontrolujte, či je napájací kábel zariadenia Soundbar správne zapojený do elektrickej zásuvky.

Soundbar funguje chybné.

- Vytiahnite napájací kábel a zapojte ho znova.
- Vypnite a zapnite napájanie externého zariadenia a skúste to znova.
- Ak nie je k dispozícii žiaden signál, po istom čase sa zariadenie Soundbar vypne. Zapnite zariadenie Soundbar. (pozri stranu 9.)

Dialkový ovládač nefunguje.

- Namierte zariadenie priamo na Soundbar.
- Vymeňte batérie.



Soundbar neprehráva žiaden zvuk.

- Zvuk zo zariadenia Soundbar je príliš tichý alebo stlmený. Upravte hlasitosť.
- Ak je pripojené externé zariadenie (set-top box, zariadenie Bluetooth, mobilné zariadenie atď.), upravte jeho hlasitosť.
- V ponuke zvukového výstupu televízora vyberte položku Soundbar. (Televízory Samsung: Domov (🏠) → Menu → Nastavenia (⚙️) → Všetky nastavenia (⚙️) → Zvuk → Výstup zvuku → Vyberte položku Soundbar)
- Káblové pripojenie k zariadeniu Soundbar nesmie byť uvoľnené. Odpojte kábel a znova ho pripojte.
- Napájací kábel úplne vytiahnite, znova ho zapojte a zapnite napájanie.
- Výrobok spustite a skúste to znova. (pozri stranu 36.)

Ak nie je televízor pripojený prostredníctvom rozhrania HDMI (ARC).

- Skontrolujte, či je kábel HDMI správne pripojený do portu ARC. (pozri stranu 17.)
- Pripojenie zrejme nemožno nadviazať, pretože je pripojené externé zariadenie (set-top box, herná konzola atď.). Zariadenie Soundbar pripojte priamo.
- Na televízore zrejme nie je aktivované rozhranie HDMI-CEC. V ponuke televízora zapnite rozhranie CEC. (Televízory Samsung: Domov (🏠) → Menu → Nastavenia (⚙️) → Všetky nastavenia (⚙️) → Pripojenie → Správca externých zariadení → Anynet+ (HDMI-CEC) ZAPNUTÁ)

Soundbar sa nepripojí cez Bluetooth.

- Pri pripájaní nového zariadenia prepnite režim na párovanie cez Bluetooth. (Na diaľkovom ovládaní stlačte tlačidlo  PAIR alebo na zariadení stlačte a podržte tlačidlo  (Zdroj) aspoň 5 sekúnd.)
- Ak je zariadenie Soundbar pripojené k inému zariadeniu, najprv odpojte toto zariadenie a potom prepnite zariadenie.
- Na zariadení Bluetooth, ktoré chcete pripojiť, odstráňte zoznam reproduktorov Bluetooth a opäť ho pripojte. (Televízory Samsung: Domov (🏠) → Menu → Nastavenia (⚙️) → Všetky nastavenia (⚙️) → Zvuk → Výstup zvuku → Zoznam reproduktorov Bluetooth)
- Vytiahnite a znovu pripojte napájaciu zástrčku, a potom to skúste znova.
- Výrobok spustite a skúste to znova. (pozri stranu 36.)

Zvuk sa prehráva prerušovane pri pripojení cez Bluetooth.

- Ak sa zariadenie, ktoré je pripojené cez Bluetooth, nachádza príliš ďaleko od panela Soundbar, zvuk sa môže prehrávať prerušovane. Zariadenie presuňte bližšie k zariadeniu Soundbar.
- Ak je časť vášho tela v kontakte s vysielateľom signálu Bluetooth, alebo ak je produkt umiestnený na kovovom nábytku, zvuk sa môže prehrávať prerušovane. Skontrolujte umiestnenie produktu a podmienky, v ktorých sa používa.

Viacnásobné pripojenie cez Bluetooth nefunguje.

- Keď je TV pripojený k panelu Soundbar, viacnásobné pripojenie cez Bluetooth nemusí fungovať. Odpojte zariadenie Soundbar od TV a skúste to znova.
- Skontrolujte, či je nastavenie viacnásobného pripojenia cez Bluetooth zapnuté. (Pozrite si časť „**Soundbar sa nepripojí cez Bluetooth.**“.)
- Odpojte aktuálne prehrávané zariadenie, spárujte so zariadením, ktoré chcete pripojiť a znova pripojte predchádzajúce zariadenie.
- Ak nepočuť žiaden zvuk ani v prípade, že všetky pripojenia sú správne, pozrite si časť „**Zvuk sa prehráva prerušovane pri pripojení cez Bluetooth.**“.

Soundbar sa nezapne automaticky spolu s TV.

- Ak vypnete zariadenie Soundbar počas sledovania televízie, synchronizácia vypínača s televízorom sa zakáže. Najprv vypnite televízor.

14 LICENCIE



Manufactured under license from Dolby Laboratories. Dolby, Dolby Audio and the double-D symbol are trademarks of Dolby Laboratories Licensing Corporation.

* Tento produkt nepodporuje Dolby Atmos®.



For DTS patents, see <http://patents.dts.com>. Manufactured under license from DTS, Inc. (for companies headquartered in the U.S./ Japan/Taiwan) or under license from DTS Licensing Limited (for all other companies). DTS, Digital Surround, and the DTS logo are registered trademarks or trademarks of DTS, Inc. in the United States and other countries. © 2021 DTS, Inc. ALL RIGHTS RESERVED.



The terms HDMI and HDMI High-Definition Multimedia Interface, and the HDMI Logo are trademarks or registered trademarks of HDMI Licensing Administrator, Inc. in the United States and other countries.



The Bluetooth® word mark and logos are registered trademarks owned by Bluetooth SIG, Inc. and any use of such marks by Samsung Electronics Co., Ltd. is under license. Other trademarks and trade names are those of their respective owners.



[ENERGY STAR]

ENERGY STAR qualified model only

- Your Samsung product is ENERGY STAR qualified in its factory default setting. Change to certain features, settings and functionality in this product can change the power consumption, possibly beyond the limits required for ENERGY STAR qualification.
- Environmental Protection Agency and Department of Energy. ENERGY STAR is a joint program of the Government agencies, designed to promote energy efficient products and practices.

Refer to www.energystar.gov for more information of the ENERGY STAR Program.

ENERGY STAR qualified model only (Applicable to Thin Client models only)

As an ENERGY STAR® Partner, SAMSUNG has determined that this product meets the ENERGY STAR® guidelines for energy efficiency.

- The ENERGY STAR Program has been to reduced greenhouse gas emissions and save energy through voluntary labeling.
- Power management setting of this product have been enabled by default, and have various timing setting from 1 minutes to 5 hours.
- The product can wake with a button press on the chassis from sleep mode.

ENERGY STAR qualified model only (The other models)

- As an ENERGY STAR Partner, Samsung has determined that this product or product models meets the ENERGY STAR guideline for energy efficiency.

15 POZNÁMKA K LICENCIIS OTVORENÝM ZDROJOVÝM KÓDOM

Ak chcete zaslať otázky či požiadavky na otázky o otvorených zdrojoch, obráťte sa na divíziu Samsung Open Source (<http://opensource.samsung.com>).

16 DÔLEŽITÁ POZNÁMKA OHĽADOM SERVISU

- Snímky a obrázky v tejto používateľskej príručke vám poskytujeme len ako referenciu, pričom sa môžu sa odlišovať od skutočného vzhľadu produktu.
- Môže vám byť účtovaný správny poplatok, ak (a) je na základe vašej požiadavky privolaný technik a vo výrobku nie je závada (t.j. keď ste si neprečítali túto používateľskú príručku). (b) prinesiete zariadenie do opravárenského strediska a produkt nevykazuje žiadnu chybu (t.j. v prípadoch, kde ste si neprečítali túto používateľskú príručku).
- Výšku daného správneho poplatku vám oznámime skôr, ako sa vykoná akákoľvek obhliadka v práci alebo domácnosti.

17 ŠPECIFIKÁCIE A PRÍRUČKA

Technické údaje

Názov modelu	HW-S50B
USB	5V/0,5A
Hmotnosť	2,4 kg
Rozmery (Š x V x H)	670,0 x 62,3 x 105,0 mm
Rozsah prevádzkovej teploty	+5°C až +35°C
Rozsah prevádzkovej vlhkosti	10 % ~ 75 %
ZOSILŇOVAČ Menovité výstupné napätie	(30W x 2) + (30W x 2) + 20W
Podporované formáty prehrávania DTS, Dolby® Digital (DTS Virtual Surround sa prehráva vo formáte DTS.)	LPCM 2ch, Dolby Audio™ (podpora Dolby® Digital), DTS, DTS Virtual:X
VÝSTUPNÝ VÝKON BEZDRÔTOVÉHO ZARIADENIA	Vysielací výkon je 9 dBm.
Celková spotreba energie v pohotovostnom režime (W)	0,5W
Bluetooth Spôsob deaktivácie portov	Stlačte tlačidlo SOUND MODE a podržte ho viac ako 5 sekúnd na vypnutie funkcie napájania zariadenia Bluetooth (Bluetooth Power).

POZNÁMKY

- Samsung Electronics Co., Ltd si vyhradzuje všetky práva na zmenu špecifikácií bez predchádzajúceho upozornenia.
- Hmotnosť a rozmery sú približné.

Spoločnosť Samsung týmto vyhlasuje, že toto rádiové zariadenie je v súlade s požiadavkami smernice 2014/53/EÚ a príslušnými zákonnými požiadavkami Spojeného kráľovstva.

Celý text vyhlásenia o zhode je k dispozícii na tejto internetovej adrese: <http://www.samsung.com>, prejdite na podstránku Podpora a zadajte názov modelu.

Toto zariadenie je možné používať vo všetkých krajinách EÚ a v Spojenom kráľovstve.



[Správna likvidácia batérií v tomto výrobku]

(Platí v krajinách so zavedeným separovaným zberom)

Toto označenie na batérii, príručke alebo balení hovorí, že batérie v tomto výrobku by sa po skončení ich životnosti nemali likvidovať spolu s ostatným domovým odpadom. V prípade takéhoto označenia chemické symboly Hg, Cd alebo Pb znamenajú, že batéria obsahuje ortuť, kadmium alebo olovo v množstve presahujúcom referenčné hodnoty smernice 2006/66/ES.

Pri nevhodnej likvidácii batérií môžu tieto látky poškodiť zdravie alebo životné prostredie.

Za účelom ochrany prírodných zdrojov a podpory opätovného použitia materiálu batérie likvidujte oddelene od iných typov odpadov a recyklujte ich prostredníctvom miestneho systému bezplatného zberu batérií.



Správna likvidácia tohoto výrobku (Elektrotechnický & elektronický odpad)

(Platí v krajinách so zavedeným separovaným zberom)

Toto označenie na výrobku, príslušenstve alebo v sprievodnej brožúre hovorí, že po skončení životnosti by produkt ani jeho elektronické príslušenstvo (napr. nabíjačka, náhlavná súprava, USB kábel) nemali byť likvidované s ostatným domovým odpadom. Prípadnému poškodeniu životného prostredia alebo ľudského zdravia môžete predísť tým, že budete tieto výrobky oddeľovať od ostatného odpadu a vrátite ich na recykláciu.

Používatelia v domácnostiach by pre podrobnejšie informácie, ako ekologicky bezpečne naložiť s týmito výrobkami, mali kontaktovať buď predajcu, ktorý im ich predal, alebo príslušný úrad v mieste ich bydliska. Priemyselní používatelia by mali kontaktovať svojho dodávateľa a preveriť si podmienky kúpnej zmluvy. Tento výrobok a ani jeho elektronické príslušenstvo by nemali byť likvidované spolu s ostatným priemyselným odpadom.

Informácie o záväzkoch spoločnosti Samsung v oblasti ochrany životného prostredia a o regulačných povinnostiach pre špecifické produkty (napr. nariadenia REACH, WEEE, nariadenia pre batérie) nájdete na adrese: www.samsung.com/uk/aboutsamsung/sustainability/environment/our-commitment/data/

NARIADENIE KOMISIE (EÚ) 2019/1782

Požiadavky na ekodizajn externých zdrojov napájania :

www.samsung.com/global/ecodesign_component