

# MUSE

## M-182 DB



**DAB+/FM PŘENOSNÝ CD RÁDIOMAGNETOFÓN S  
BLUETOOTH**

**DAB+/FM PŘENOSNÝ CD RÁDIOMAGNETOFÓN S  
BLUETOOTH**

**SK Návod na obsluhu**

**CZ Návod k obsluze**

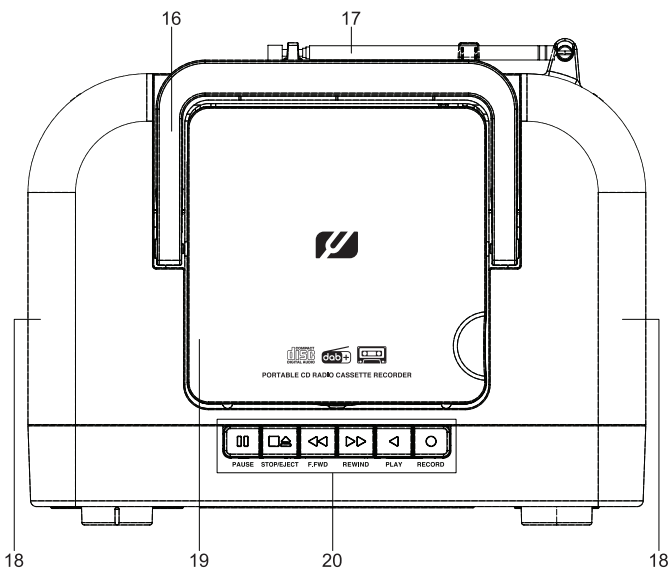
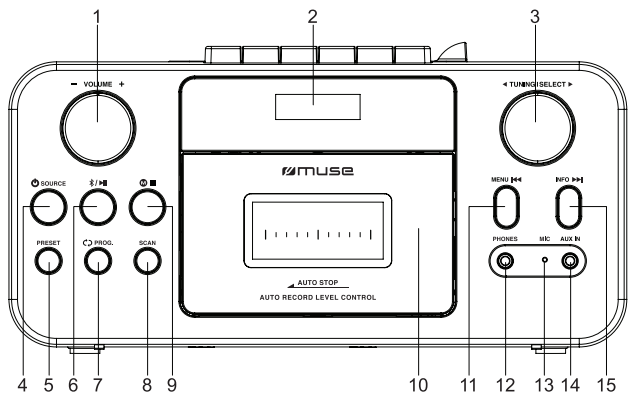

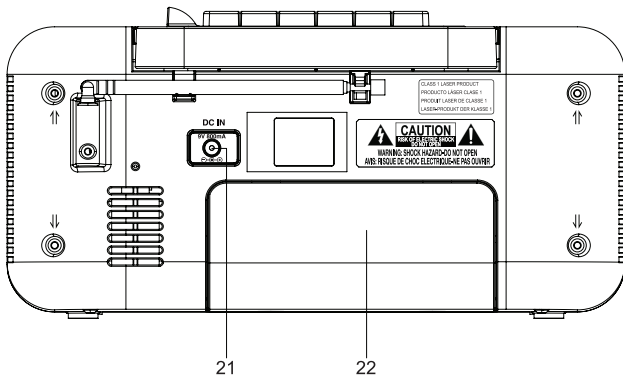

**Pred použitím zariadenia si pozorne prečítajte návod na obsluhu.**

## ROZMIESTNENIE OVLÁDACÍCH PRVKOV

1. Ovládač hlasitosti
2. LCD displej
3. Ovládač **TUNING**; Potvrdenie voľby/nastavenia
4.  **SOURCE**: Pohotovostný režim; Voľba funkčného režimu: CD, TAPE, BT, AUX, DAB, FM
5. Tlačidlo **PRESET**: Počúvanie predvolieb staníc
6.   **II** : Funkcia Bluetooth spárovaná; Prehrávanie/Pozastavenie
7.  **PROG.**: Opakovanie; Program
8. Automatické vyhľadávanie
9.   **M** ■ : Pamäť; Zastavenie prehrávania
10. Priestor pre kazetu
11. **MENU**   : Sprístupnenie hlavného menu; Preskočiť dozadu
12. Konektor slúchadiel
13. Mikrofón
14. Konektor AUX IN
15. **INFO**   : Zobrazenie ďalších informácií; Preskočiť dopredu
16. Rukoväť na prenášanie
17. Teleskopická anténa
18. Reproduktor
19. Priestor pre CD
20. Tlačidlá magnetofónu:  
**PAUSE**   : Pozastaviť  
**STOP/EJECT**   : Zastaviť kazetu/otvoriť priestor pre kazetu  
**F.FWD**   : Previnúť dopredu  
**REWIND**   : Previnúť dozadu  
**PLAY**  : Prehrávanie  
**RECORD**   : Nahrávanie
21. Konektor DC IN
22. Priestor pre batérie

## NAPÁJANIE ELEKTRICKOU ENERGIU

### SIEŤOVÝ ADAPTÉR

Dodávaný sieťový adaptér je vhodný pre použitie v elektrickej sieti s hodnotami 100 - 240 V ~ 50/60 Hz a mal by byť pripojený k zdroju napájania v rámci týchto parametrov.

### Upozornenia:

- Sieťový adaptér dodávaný s týmto zariadením je určený len pre toto zariadenie. Nepoužívajte ho s iným zariadením.
- Vypnite zariadenie pred odpojením sieťového adaptéra od zariadenia, aby ste sa vyhli poškodeniu zariadenia.
- Ak nebudete používať zariadenie dlhší čas, odpojte sieťový adaptér od elektrickej zásuvky.
- Zariadenie používajte v blízkosti ľahko dostupnej elektrickej zásuvky. Ak sa vyskytne nejaká porucha, ihneď odpojte zástrčku od elektrickej zásuvky.
- Sieťový adaptér slúži ako odpájacia jednotka. Mal by byť ľahko dostupný a nemal by byť zablokovaný v priebehu plánovaného používania. Ak chcete zariadenie úplne odpojiť od zdroja napájania, mali by ste úplne odpojiť sieťový adaptér od elektrickej zásuvky.

- Nikdy nepoužívajte poškodený sieťový adaptér, veďte napájací kábel bezpečným spôsobom a uistite sa, či napájací kábel nie je zachytený alebo pricviknutý. Ak je napájací kábel poškodený, požiadajte o výmenu kvalifikovaného servisného zamestnanca.
- Aby zariadenie fungovalo na batérie, musí byť sieťový adaptér odpojený od DC konektora.

**Poznámka:** V záujme úspory energie, keď prehrávanie dosiahne koniec alebo sa neprehráva, zariadenie sa po 15 minútach automaticky prepne do pohotovostného režimu. (okrem režimu rádia)

## NAPÁJANIE PROSTREDNÍCTVOM BATÉRIÍ

1. Zložte kryt priestoru pre batérie pôsobením palca na oblasť vyznačenú na kryte pre batérie a potom kryt nadvihnite a vyberte zo skrinky.
2. Pred vložením batérií dbajte na polaritu (+ a -) batérie, potom dajte polaritu do súvislosti s vyrytým nákresom vo vnútri priestoru pre batérie, vložte 6 x 1,5 V, LR14/UM2/„C“ batérií (nie sú súčasťou príslušenstva) do priestoru.
3. Vráťte kryt priestoru na svoje miesto.





Skôr ako vyhodíte batérie, obráťte sa na svojho predajcu ohľadom informácií o tom, kto ich môže vziať späť na konkrétnu recykláciu.

### Poznámky:

- Batérie nikdy nenabíjajte, nezohrievajte ich ani ich nerozoberajte.
- Aby ste predišli vytečeniu, vždy vyberte batérie, keď zariadenie nebudete dlhší čas používať.
- Pre optimálny výkon sa odporúčajú alkalické batérie. Tieto batérie je potrebné vymeniť každých šesť mesiacov.
- Batérie je potrebné vymeniť, keď: Zníži sa hlasitosť alebo je zvuk počas prevádzky skreslený.

**UPOZORNENIE:** Ak je batéria vložená nesprávne, hrozí nebezpečenstvo výbuchu. Batériu vymieňajte len za rovnakú alebo batériu ekvivalentného typu.

## ZAPNUTIE/VYPNUTIE ZARIADENIA

V pohotovostnom režime stlačením tlačidla  zapnete zariadenie. Stlačením a podržaním tlačidla  vypnete zariadenie.

## VOĽBA FUNKCIE

Keď je zariadenie zapnuté, opakovaným stláčaním tlačidla **SOURCE** zvolíte požadovaný režim: CD, TAPE, BT, AUX, DAB, FM.

## ÚPRAVA HLASITOSTI

Ak chcete zvýšiť alebo znížiť úroveň hlasitosti, otočte ovládač – **VOLUME +** v smere alebo proti smeru hodinových ručičiek.

## NASTAVENIE ČASU A DÁTUMU

Pri prvom počúvaní DAB rádia sa čas a dátum vášho produktu automaticky zosynchronizujú s vysielaním služby DAB v 24-hodinovom režime, ktorý je v súlade s letným časom, takže nie je potrebné nastavovať čas a dátum manuálne.

Ak chcete čas a dátum nastaviť manuálne, zapnite rádio a postupujte podľa nasledujúcich krokov:

1. V režime TAPE, AUX, DAB, FM stlačte a podržte tlačidlo **MENU**, aby ste sa dostali do hlavného menu.
2. Otáčaním ovládača **SELECT** prejdite na <System (Systém)>, stlačením ovládača **SELECT** vstúpte do tejto možnosti.
3. Zobrazí sa <Time (Čas)>, opätovným stlačením ovládača **SELECT** vstúpite do menu nastavenia času.
4. Zobrazí sa <Set Time/Date (Nastaviť čas/dátum)>, opätovným stlačením ovládača **SELECT** zadajte túto možnosť, číslice hodín budú blikať. Pomocou ovládača **SELECT** nastavte čas a dátum. (Otáčaním ovládača **SELECT** upravte nastavenie; potom ho potvrdíte stlačením ovládača **SELECT**.)

Keď potvrdíte dátum. Zobrazí sa „Time Saved (Čas uložený)“ a displej sa vráti na <Set Time/Date (Nastaviť čas/dátum)>. Teraz môžete pomocou ovládača **SELECT** nastaviť nasledujúce:

- Set Hour System (Nastaviť hodinový systém): Zobrazenie 12/24 hodinového formátu času;
- Set Date Format (Nastaviť formát dátumu): DD-MM-RRRR alebo MM-DD-RRRR
- Auto update (Automatická aktualizácia):
  - Update from FM (Aktualizácia z FM): Aktualizácia času z FM.
  - Update from DAB (Aktualizácia z DAB): Aktualizácia času z DAB/DAB+
  - Update from Any (Aktualizácia z ktoréhokoľvek zdroja): Aktualizácia času z FM alebo DAB/DAB+.
  - No Update (Žiadna aktualizácia): Zobrazenie času zo systémového nastavenia

Poznámka: Keď vykonáte nastavenie v menu, stlačením tlačidla **MENU** sa vrátite späť na predchádzajúci krok.

## POČÚVANIE FM RÁDIA

V režime FM rádia otáčajte ovládačom **TUNING** a naladíte manuálne. Jedenkrát stlačte tlačidlo **SCAN** pre automatické vyhľadávanie.

Poznámka: Pre lepší príjem vysuňte teleskopickú anténu.

## PREDVOĽBY STANÍC

Toto zariadenie dokáže uložiť 10 FM a 10 DAB/DAB+ staníc.

### Manuálne ukladanie

1. Opakovaným stláčaním tlačidla **SOURCE** zvolíte režim FM alebo DAB.
2. Zvolíte rozhlasovú stanicu.
3. Stlačením tlačidla **M** vstúpite do režimu uloženia predvoľieb.
4. Pomocou ovládača **TUNING** zvolíte kanál.

Poznámka: Ak zvolíte stanicu, ktorá nebola pridelená, zobrazí sa „Empty (Prázdne)“. Ak bola stanica priradená predtým, zobrazí sa FM frekvencia alebo názov DAB stanice.

5. Stlačte ovládač **SELECT** pre uloženie. Zobrazí sa „Preset x Stored (Predvoľba x uložená)“ (x je číslo predvoľby).
6. Opakovaním krokov 2 - 5 uložte ďalšie stanice.

### Automatické ukladanie

Stlačte a podržte tlačidlo **SCAN** v režime FM, zariadenie automaticky nájde a uloží stanice so silným signálom. Keď uložíte pod kanál ktorý už bol uložený, predchádzajúca stanica sa automaticky vymaže a nahradí sa novou stanicou.

## POČÚVANIE ROZHLASOVÝCH PREDVOĽIEB

1. Jedenkrát stlačte **PRESET**. Zobrazí sa „Preset Recall (Vyvolať predvoľbu)“, potom otáčaním ovládača **TUNING** zvolíte požadovanú stanicu.
2. Stlačením tlačidla **SELECT** potvrdíte svoju voľbu.

## MENU NASTAVENÍ

1. V režime FM alebo DAB stlačením a podržaním tlačidla **MENU** vstúpite do menu nastavení.
2. Otáčaním ovládača **TUNING** prejdite na jednu z dostupných možností.

Poznámky:

- Vedľa aktuálneho nastavenia sa zobrazí „\*“.
- Keď vykonáte nastavenie v menu, stlačením tlačidla **MENU** sa vrátite späť na predchádzajúci krok.

## **Menu nastavenia FM**

### **Audio setting (Nastavenie zvuku)**

Slúži na voľbu medzi režimom „Stereo a „Mono“ pre FM rádio.

### **Scan setting (Nastavenie vyhľadávania)**

Ak chcete vybrať režim vyhľadávania pri vyhľadávaní rozhlasovej stanice, vyberte možnosť „All stations (Všetky stanice)“ alebo „Strong stations (Silné stanice)“.

All stations (Všetky stanice): Automatické vyhľadávanie nájde akúkoľvek dostupnú stanicu.

Strong stations (Silné stanice): Automatické vyhľadávanie nájde iba silné stanice.

### **System (Systém)**

Na výber možností nastavenia systému: Time (Čas), Language (Jazyk), Factory Reset (Obnoveie výrobných nastavení), SW Version (Verzia softvéru).

- Time (Čas)

Môžete upraviť nastavenie času a dátumu.

- Language (jazyk)

Zvoľte požadovaný jazyk menu zariadenia: English (angličtina), Deutsch (nemčina), Français (francúzština), Nederlands (holandčina)

- Factory Reset (Obnovenie výrobných nastavení)

Obnovenie predvolených výrobných nastavení.

- SW Version (verzia softvéru)

Slúži na zobrazenie aktuálnej verzie softvéru.

## **Menu nastavenia DAB/DAB+**

### **Scan (Vyhľadávanie)**

Táto funkcia vám umožňuje automaticky vyhľadávať a vytvárať zoznam DAB/DAB+ vysielaní, ktoré je možné prijímať.

### **Manual Tune (Manuálne ladenie)**

Túto funkciu možno použiť na pomoc pri umiestnení antény alebo zariadenia na získanie optimálneho príjmu pre konkrétny kanál alebo frekvenciu.

### **Prune Invalid (odstrániť stanice, ktoré sú uvedené, ale sú nedostupné)**

Táto funkcia môže odstrániť všetky neplatné stanice uvedené v zozname staníc.

Otáčaním ovládača **SELECT** prejdite na položku <yes (áno)> a stlačením ovládača **SELECT** potvrdíte voľbu.

### **System (Systém)**

Pozrite si systém menu nastavenia FM.



## ZOBRAZENIE PODROBNEJŠÍCH INFORMÁCIÍ

Opakovaným stláčaním tlačidla **INFO** zobrazíte niektoré nastavenia zariadenia alebo dostupné informácie o stanici, ktorú počúvate.

## FUNKCIA BLUETOOTH

Slovná značka a logá *Bluetooth*<sup>®</sup> sú registrované ochranné známky spoločnosti Bluetooth SIG, Inc. a akékoľvek použitie týchto známok spoločnosťou New One S.A.S je na základe licencie. Ostatné ochranné známky a obchodné názvy sú majetkom ich príslušných vlastníkov.

### Spárovanie Bluetooth zariadenia

1. Keď je zariadenie zapnuté, opakovaným stláčaním tlačidla **SOURCE** zvolíte ikonu režim BT.
2. Na Bluetooth zariadení aktivujte Bluetooth a zvolíte „MUSE M-182DB“ v zozname zariadení. (Podrobnejšie informácie nájdete v návode na obsluhu zariadenia, ktoré chcete pripojiť.) Ak si Bluetooth zariadenie vyžiada heslo, zadajte „0000“. Niektoré Bluetooth zariadenia vás požiadajú o prijatie pripojenia. Keď sú zariadenia správne spárované, začujete akustický signál.  
Tip: Ak chcete pripojiť Bluetooth reproduktor k inému Bluetooth zvukovému zariadeniu, najskôr stlačením a podržaním tlačidla **X** odpojte aktuálne zariadenie a podľa vyššie uvedených krokov vytvorte nové pripojenie.

- Na niektorých zariadeniach, ako sú napríklad počítače, musíte po spárovaní zvoliť zariadenie v Bluetooth menu a zvoliť možnosť „Použiť“ ako audio zariadenie (stereo)“ alebo podobnú voľbu.
- Spárovanie zostane nezmenené vtedy, ak sa zariadenie a/alebo vaše Bluetooth zariadenie dostane mimo komunikačného dosahu. Aktívne pripojenie bude opäť nadviazané vtedy, ak sa vaše Bluetooth zariadenie vráti do daného dosahu.
- Pri opätovnom zapnutí tohto zariadenia, sa automaticky pokúsi opätovne pripojiť s naposledy spárovaným Bluetooth zariadením.

### Použitie Bluetooth zariadenia

1. Keď sú zariadenia spárované (podľa predchádzajúcej časti), používajte svoje Bluetooth zariadenie a jeho zvuk bude možné počuť prostredníctvom reproduktorov M-182 DB.
2. Stlačením tlačidla **▶||** pozastavíte prehrávanie. Opätovným stlačením tlačidla prehrávanie obnovíte.
3. Požadovanú skladbu zvolíte pomocou tlačidla **◀◀▶▶**.
4. Pomocou ovládača – **VOLUME +** upravte hlasitosť. Hlasitosť môžete taktiež upraviť na zariadení, s ktorým je toto zariadenie spárované.

Spoločnosť NEW ONE S.A.S týmto vyhlasuje, že tento MUSE M-182 DB je v súlade so základnými požiadavkami a ďalšími príslušnými ustanoveniami smernice 2014/53/EÚ. Vyhlásenie o zhode môžete nájsť na adrese <http://www.muse-europe.com>

## POČÚVANIE CD DISKU

1. Pri zapnutom zariadení, opakovaným stláčaním tlačidla **SOURCE** zvolíte režim CD.
2. Otvorte nosič CD disku.
3. Vložte disk potlačenou stranou smerom hore a potom zatvorte nosič disku.
4. Po niekoľkých sekundách sa prehrávanie spustí automaticky.

## PREHRÁVANIE/POZASTAVENIE PREHRÁVANIA

Ak chcete dočasne zastaviť prehrávanie, stlačte tlačidlo **▶II**. Displej bude blikať. Ak chcete prehrávanie obnoviť, znova stlačte toto tlačidlo.

## ZASTAVENIE PREHRÁVANIA

Ak počas prehrávania stlačíte tlačidlo **■**, prehrávanie disku sa zastaví. (Na displeji sa zobrazí celkový počet skladieb).

## PRESKOČENIE/RÝCHLE VYHĽADÁVANIE SKLADIEB

1. Stlačením tlačidla **▶▶I** preskočíte dopredu na nasledujúcu skladbu.
2. Stlačením tlačidla **I◀◀** prehráte predchádzajúcu skladbu.
3. Stlačte a podržte **▶▶I** alebo **I◀◀** pre rýchle vyhľadávanie v rámci skladby.

## OPAKOVANÉ PREHRÁVANIE

Opakovaným stláčaním tlačidla **↺** zvolíte režim prehrávania: Rep one (Opakovať jednu skladbu), Rep all (Opakovať všetky skladby).

## NAPROGRAMOVANÉ PREHRÁVANIE

1. V režime zastavenia stlačte tlačidlo **PROG**. Na displeji sa zobrazí „P-01“.
2. Pomocou tlačidla **I◀◀/▶▶I** zvolíte požadovanú skladbu, potom stlačte tlačidlo **PROG** na potvrdenie.
3. Opakovaním vyššie uvedených krokov naprogramujte až 20 skladieb.
4. Stlačením tlačidla **▶II** spustíte naprogramované prehrávanie.
5. Ak chcete zrušiť naprogramované prehrávanie, dvakrát stlačte tlačidlo **■**.

## CHYBA DISKU

Poznámka: Ak je disk znečistený, poškodený alebo nečitateľný, alebo ak je vložený naopak, zobrazí sa „NO DISC“. Ak k tomu dôjde, vyčistite disk, vložte disk správne alebo skúste iný disk.

**Ak narazíte na problém s prehrávaním CD disku, môže vám pomôcť niektorý z nasledujúcich spôsobov:**

1. Vypnite zariadenie. Odpojte sieťový adaptér z elektrickej zásuvky a znova ho pripojte.
2. Vyčistíte CD disk.

## **POČÚVANIE MAGNETOFÓNOVEJ KAZETY**

1. Pri zapnutom zariadení, opakovaným stláčaním tlačidla **SOURCE** zvolíte režim TAPE.
2. Stlačením **■▲** otvorte dvierka priestoru pre kazety a vložte kazetu (páska v hornej časti) do priestoru. Potom zatvorte dvierka priestoru pre kazety.
3. Stlačením tlačidla **◀** spustíte prehrávanie.
4. Upravte hlasitosť na požadovanú úroveň.
5. Stlačením **◀◀** alebo **▶▶** previniete kazetu dopredu alebo dozadu.
6. Stlačením tlačidla **||** na chvíľu pozastavíte pásku a uvoľnením tlačidla **||** obnovíte prehrávanie.
7. Ak chcete prehrávanie zastaviť, stlačte **■▲**.

## **NAHRÁVANIE Z CD, BT, AUX, RÁDIA (DAB/FM)**

1. Stlačením **■▲** otvorte dvierka priestoru pre kazety a vložte kazetu (páska v hornej časti) do priestoru. Potom zatvorte dvierka priestoru pre kazety.
2. Zvoľte požadovaný zdroj zvuku.  
V režime CD, zvolíte požadovanú skladbu a spustíte prehrávanie.  
V režime BT, spustíte prehrávanie z Bluetooth zariadenia.  
V režime AUX, spustíte prehrávanie z prídavného zdroja.  
V režime rádia, naladíte požadovanú rozhlasovú stanicu.
3. Stlačením tlačidla **●** spolu s tlačidlom **◀** spustíte nahrávanie z CD, Bluetooth, prídavného zdroja alebo rádia v príslušnom režime.
4. Ak chcete dočasne pozastaviť nahrávanie, stlačte tlačidlo **||**. Ak chcete pokračovať v nahrávaní, uvoľnite tlačidlo **||**.
5. Ak chcete zastaviť nahrávanie, stlačte **■▲**.
6. Ak si chcete vypočuť nahrávku, opakovaným stláčaním tlačidla **SOURCE** zvolíte režim TAPE, stlačením tlačidla **▶▶** previniete pásku dozadu a vyhľadajte nahrávku, potom stlačením tlačidla **◀** si vypočujete nahrávku.

## **Nahrávanie zo vstavaného mikrofónu**

1. Pri zapnutom zariadení, opakovaným stláčaním tlačidla **SOURCE** zvolíte režim TAPE.
2. Stlačením **■▲** otvorte dvierka priestoru pre kazety a vložte kazetu (páska v hornej časti) do priestoru. Potom zatvorte dvierka priestoru pre kazety.
3. Stlačením tlačidla **●** spolu s tlačidlom **◀** spustíte nahrávanie hlasu.
4. Ak chcete dočasne pozastaviť nahrávanie, stlačte tlačidlo **||**. Ak chcete pokračovať v nahrávaní, uvoľnite tlačidlo **||**.

5. Ak chcete zastaviť nahrávanie, stlačte **■▲**.
6. Ak si chcete vypočuť nahrávku, stlačením tlačidla **▶▶** prevíňte pásku dozadu a vyhľadajte nahrávku, potom stlačením tlačidla **◀** si vypočujte nahrávku.

Poznámka: Vstavaný mikrofón sa nachádza na prednej strane kazetového magnetofónu. Umiestnite rekordér do blízkosti zdroja zvuku, ktorý chcete nahrávať.

## PRIPOJENIE PRÍDAVNÉHO ZDROJA

1. Pripojte svoj prídavný zdroj (napr. mp3 prehrávač) ku konektoru **AUX IN** v hornej časti zariadenia (kábel nie je súčasťou balenia).
2. Opakovaným stláčaním tlačidla **SOURCE** zvolte režim **AUX**.
3. Spustíte prehrávanie na svojom prídavnom zdroji.
4. Upravte hlasitosť na požadovanú úroveň.
5. Ak chcete zastaviť prehrávanie, odpojte svoj prídavný zdroj od konektora **AUX IN**.

## POUŽÍVANIE SLÚCHADIEL (NIE SÚ SÚČASŤOU PRÍSLUŠENSTVA)

**Maximálne výstupné napätie ≤ 150mV**

### UPOZORNENIE NA HLASITOSŤ SLÚCHADIEL

Pripojte slúchadlá s nízkou hlasitosťou a v prípade potreby ju zvýšte. Dlhodobé počúvanie cez niektoré slúchadlá pri nastavení vysokej hlasitosti môže viesť k poškodeniu sluchu. Keď sú pripojené slúchadlá, z reproduktora jednotky nebude vychádzať žiaden zvuk.

Upozornenie: Vyhnite sa počúvaniu zvuku na úrovniach, ktoré môžu byť škodlivé pre váš sluch.



Aby ste predišli možnému poškodeniu sluchu, nepočúvajte veľmi dlho pri vysokej hlasitosti.

## TECHNICKÉ ÚDAJE

### NAPÁJANIE ELEKTRICKOU ENERGIU:

DC 9,0 V 0,8 A, 7,2 W

Batérie: 9 V 6 x 1,5 V typ UM-2/LR14/„C“

### BLUETOOTH

Bluetooth verzia: V5.0

Bluetooth: 2,402 - 2,48 GHz

RF výstupný výkon: -2,889 dBm

Funkčná vzdialenosť: Až 10 metrov nameraných v otvorenom priestranstve (steny a konštrukcie môžu ovplyvniť dosah zariadenia)

## RÁDIO

FM: 87,5 - 108 MHz

DAB/DAB+: 174,928 - 239,200 MHz

Právo na zmenu technických údajov je vyhradené bez predchádzajúceho upozornenia.

## ÚDRŽBA

### ČISTENIE

**UPOZORNENIE: Pred čistením odpojte zariadenie od zdroja napájania.**

- Použite mäkkú, suchú, čistú tkaninu. Pravidelne vyčistíte vetracie otvory na zadnej a bočných stranách zariadenia.
- Pri používaní rozpúšťadiel, abrazívnych prostriedkov alebo výrobkov na báze alkoholu hrozí riziko poškodenia zariadenia.
- Ak do zariadenia vnikne nejaký predmet alebo tekutina, ihneď ho odpojte od napájania a nechajte skontrolovať autorizovaným servisným strediskom.

### Poznámky týkajúce sa diskov

- Nepoužívajte CD disky nepravidelných tvarov (napríklad: v tvare srdca, osemhranné). Môžu spôsobiť poruchu.
- Nevkladajte do priestoru pre disk viac ako jeden disk.
- Nepokúšajte sa otvárať priestor pre disk v priebehu prehrávania.
- Nedotýkajte sa čítacej optiky. V opačnom prípade môže dôjsť k poruche.
- Ak sú na disku škrabance, nečistoty alebo odtlačky prstov, môžu spôsobiť chybu načítania skladby. Pred prehrávaním disk vyčistíte pomocou čistiacej utierky. Disk utierajte od stredu smerom k okrajom. Neskladujte disky na miestach s vysokými teplotami alebo vysokou vlhkosťou, pretože môže dôjsť k ich deformácii. Po prehrávaní, uložte disk do jeho obalu.

### Dôležitá poznámka

Pred opravou zariadenia, vyberte disk z priestoru pre disk.

### Poznámky týkajúce sa magnetofónových kaziet

Uvoľnenie pásky - Malá vôľa vašich pásov môže spôsobiť škrabance na páske, alebo ešte horšie, páska by sa mohla pretrhnúť. Ak si všimnete, že je páska uvoľnená, pred vložením do držiaka kazety ju dotiahnite ceruzkou.

- Aby ste predišli náhodnému vymazaniu, po nahrávaní pomocou skrutkovača alebo iného špicatého nástroja odstráňte plastové výstupky na kazete. Ak chcete na pásku znova nahrávať, prelepte otvor jazýčka lepiacou páskou atď.
- Akékoľvek skreslenie alebo zlá kvalita zvuku môže byť spôsobená prachom alebo nečistotami na častiach, ktoré sú v kontakte s magnetickým pásom (magnetické hlavy, prítlačný valček a hnací valček); v takom prípade otvorte dvierka priestoru pre kazety a vyčistíte ich vatovou tyčinkou namočenou v alkohole.

## BEZPEČNOSTNÉ POKYNY



**UPOZORNENIE:** Na zníženie rizika zasiahnutia elektrickým prúdom neskladajte kryt ani zadný panel. Vo vnútri sa nenachádzajú časti, ktoré môžete sami opraviť. Všetky opravy prenechajte kvalifikovanému servisnému technikovi.



Symbol blesku v rovnostrannom trojuholníku je varovným znamením upozorňujúcim používateľa na „nebezpečné napätie“ vo vnútri zariadenia.



Výkričník v rovnostrannom trojuholníku je varovným signálom upozorňujúcim používateľa na dôležité pokyny týkajúce sa výrobku.

Značka s upozornením sa nachádza na zadnom paneli zariadenia.

## **VAROVANIE: ABY STE ZABRÁNILI POŽIARU ALEBO ÚRAZU ELEKTRICKÝM PRÚDOM, NEVYSTAVUJTE TOTO ZARIADENIE DAŽDUANI VLHKOSTI.**

**UPOZORNENIE:** Neviditeľné laserové žiarenie pri otvorení a deaktivácii ochranného blokovania. Vyvarujte sa vystaveniu lúču. Tento CD prehrávač je klasifikovaný ako LASEROVÝ PRODUKT TRIEDY 1. Toto označenie sa nachádza na zadnom kryte zariadenia.



CLASS 1 LASER PRODUCT  
PRODUCTO LASER CLASE 1  
PRODUIT LASER DE CLASSE 1  
LASER-PRODUKT DER KLASSE 1

## **DÔLEŽITÉ**

- Zariadenie používajte v miernom klimatickom pásme.
- Typový štítok sa nachádza na zadnej strane zariadenia.
- Zaisťte minimálnu vzdialenosť 5 cm okolo zariadenia, na zaistenie dostatočného vetrania.
- Uistite sa, či nie sú vetracie otvory blokované predmetmi ako sú noviny, obrusy, záclony, atď.
- Na zariadenie nesmú byť položené žiadne zdroje otvoreného ohňa, ako sú napríklad zapálené sviečky.
- Zariadenie nesmie byť vystavené kvapkaniu alebo špliechaniu tekutín.
- Neumiestňujte na zariadenie predmety naplnené tekutinami, ako sú napríklad vázy.
- Nehádzte batérie do ohňa! Pri likvidácii použitých batérií berte ohľad na životné prostredie.
- Batérie by nemali byť vystavené nadmernému teplu, ako je napríklad slnečné žiarenie, oheň alebo iný podobný zdroj tepla.

- Vplyvom elektrického prechodu alebo/a elektrostatického javu, môže výrobok zlyhať a vyžadovať tak od používateľa resetovanie napájania.
- Normálna funkcia výrobku môže byť narušená silným elektromagnetickým rušením. Ak áno, jednoducho resetujte produkt a obnovte normálnu prevádzku podľa návodu na obsluhu. V prípade, že sa funkcia nedá obnoviť, použite výrobok na inom mieste.



Ak budete kedykoľvek v budúcnosti likvidovať tento výrobok, dbajte na to, že opotrebované elektrické výrobky by nemali byť likvidované spolu s domovým odpadom. Recyklujte ich v zariadeniach na to určených. Ohľadom poradenstva o recyklácii kontaktujte miestny úrad alebo obchod, kde ste výrobok zakúpili. (Smernica o odpade z elektrických a elektronických zariadení).



Dovozca a distribútor  
SK Store, s.r.o.  
Priemyselná 5/C  
917 01 Trnava  
[www.skstoreshop.sk](http://www.skstoreshop.sk)  
e-mail: [obchod@skstore.sk](mailto:obchod@skstore.sk)

## Informácie o likvidácii opotrebovaného elektrického zariadenia (súkromné domácnosti)



Tento symbol na produktoch a/alebo na priložených dokumentoch znamená, že sa pri likvidácii nesmú elektrické a elektronické zariadenia miešať so všeobecným domácim odpadom.

V záujme správneho obhospodarovania, obnovy a recyklácie odveďte, prosím, tieto produkty na určené zberné miesta, kde budú prijaté bez poplatku. V niektorých krajinách je možné tieto produkty vrátiť priamo miestnemu maloobchodu v prípade, ak si objednáte podobný nový výrobok.

Správna likvidácia týchto produktov pomôže ušetriť hodnotné zdroje a zabrániť možným negatívnym vplyvom na ľudské zdravie a prostredie, ktoré môžu inak vzniknúť v dôsledku nesprávneho zaobchádzania s odpadom. Bližšie informácie o najbližšom zbernom mieste získate na miestnom úrade.

V prípade nesprávnej likvidácie odpadu môžu byť uplatnené pokuty v súlade s platnou legislatívou.

### Pre právnické osoby v Európskej únii

Ak potrebujete zlikvidovať opotrebované elektrické a elektronické zariadenia, bližšie informácie získate od svojho miestneho predajcu alebo dodávateľa.

### Informácie o likvidácii v krajinách mimo Európskej únie

Tento symbol je platný len v Európskej únii.

Ak si želáte zlikvidovať toto zariadenie, obráťte sa na miestny úrad alebo predajcu a poinformujte sa o správnom spôsobe likvidácie tohto typu odpadu.



# MUSE

## M-182 DB



**DAB+/FM PŘENOSNÝ CD RÁDIOMAGNETOFÓN S  
BLUETOOTH**

**DAB+/FM PŘENOSNÝ CD RÁDIOMAGNETOFÓN S  
BLUETOOTH**

**SK Návod na obsluhu**



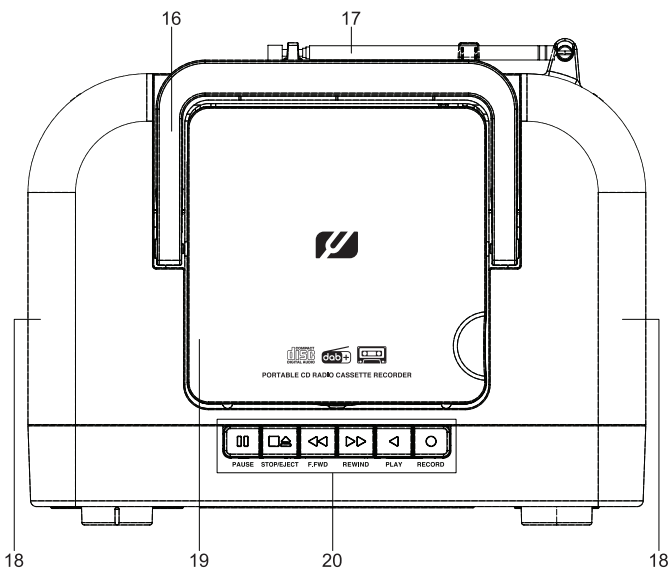
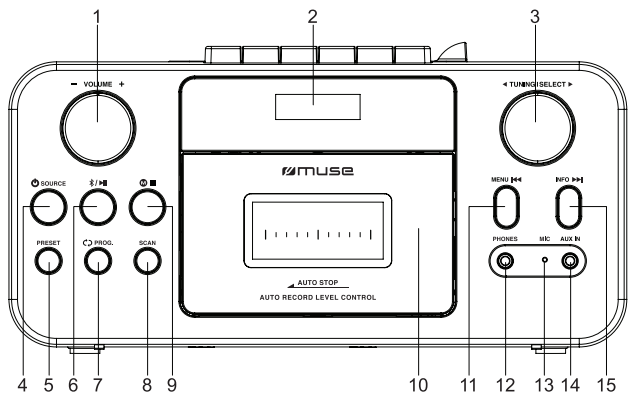

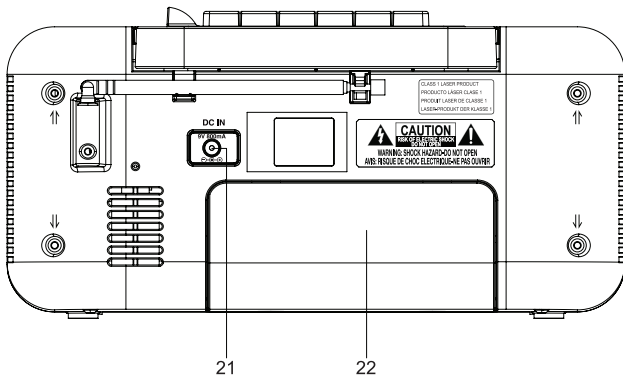

















**CZ Návod k obsluze**





**Před použitím zařízení si pozorně přečtěte návod k obsluze.**

## ROZMÍSTĚNÍ OVLÁDACÍCH PRVKŮ

1. Ovladač hlasitosti
2. LCD displej
3. Ovladač **TUNING**; Potvrzení volby/ nastavení
4.  **SOURCE**: Pohotovostní režim; Volba funkčního režimu: CD, TAPE, BT, AUX, DAB, FM
5. Tlačítko **PRESET**: Poslech předvoleb stanic
6.   **II** : Funkce Bluetooth spárování; Přehrávání/ Pozastavení
7.  **PROG.**: Opakování; Program
8. Automatické vyhledávání
9.   **■** : Paměť; Zastavení přehrávání
10. Prostor pro kazetu
11. **MENU**   : Zpřístupnění hlavního menu; Přeskočit dozadu
12. Konektor sluchátek
13. Mikrofon
14. Konektor AUX IN
15. **INFO**   : Zobrazení dalších informací; Přeskočit dopředu
16. Rukojeť na přenášení
17. Teleskopická anténa
18. Reproduktor
19. Prostor pro CD
20. Tlačítko magnetofonu: **PAUSE**   : Pozastavit **STOP/ EJECT**   : Zastavit kazetu/otevřít prostor pro kazetu **F.FWD**   : Převinout dopředu **REWIND**   : Převinout dozadu **PLAY**   : Přehrávání **RECORD**   : Nahrávání
21. Konektor DC IN
22. Prostor pro baterie

## NAPÁJENÍ ELEKTRICKOU ENERGIÍ

### SÍŤOVÝ ADAPTÉR

Dodávaný síťový adaptér je vhodný pro použití v elektrické síti s hodnotami 100 - 240 V ~ 50/60 Hz a měl by být připojen ke zdroji napájení v rámci těchto parametrů.

### Upozornění:

- Síťový adaptér dodávaný s tímto zařízením je určen pouze pro toto zařízení. Nepoužívejte jej s jiným zařízením.
- Vypněte zařízení před odpojením síťového adaptéru od zařízení, abyste se vyhnuli poškození zařízení.
- Pokud nebudete používat zařízení delší dobu, odpojte síťový adaptér od elektrické zásuvky.
- Zařízení používejte v blízkosti snadno dostupné elektrické zásuvky. Vyskytne-li se nějaká porucha, ihned odpojte zástrčku od elektrické zásuvky.
- Síťový adaptér slouží jako odpojovací jednotka. Měl by být snadno dostupný a neměl by být zablokovaný v průběhu plánovaného používání. Chcete-li zařízení zcela odpojit od zdroje napájení, měli byste zcela odpojit síťový adaptér od elektrické zásuvky.

- Nikdy nepoužívejte poškozený síťový adaptér, veďte napájecí kabel bezpečným způsobem a ujistěte se, zda napájecí kabel není zachycený nebo přiskřípnutý. Pokud je napájecí kabel poškozený, požádejte o výměnu kvalifikovaného servisního zaměstnance.
- Aby zařízení fungovalo na baterie, musí být síťový adaptér odpojen od DC konektoru.

**Poznámka:** V zájmu úspory energie, když přehrávání dosáhne konce nebo se nepřehrává, zařízení se po 15 minutách automaticky přepne do pohotovostního režimu. (kromě režimu rádia)

## NAPÁJENÍ PROSTŘEDNICTVÍM BATERIÍ

1. Sejměte kryt prostoru pro baterie působením palce na oblast vyznačenou na krytu pro baterie a poté kryt nadzvedněte a vyjměte ze skříňky.
2. Před vložením baterií dbejte na polaritu (+ a -) baterie, poté dejte polaritu do souvislosti s vyrytým nákresem uvnitř prostoru pro baterie, vložte 6 x 1,5 V, LR14/UM2/„C“ baterií (nejsou součástí příslušenství) do prostoru.
3. Vraťte kryt prostoru na své místo.





Než vyhodíte baterie, obraťte se na svého prodejce ohledně informací o tom, kdo je může vzít zpět na konkrétní recyklaci.

### Poznámky:

- Baterie nikdy nenabíjejte, neohřívejte je ani je nerozebírejte.
- Abyste předešli vytečení, vždy vyjměte baterie, když zařízení nebudete delší dobu používat.
- Pro optimální výkon se doporučují alkalické baterie. Tyto baterie je třeba vyměnit každých šest měsíců.
- Baterie je třeba vyměnit, když: Sníží se hlasitost nebo je zvuk během provozu zkrleslý.

**UPOZORNĚNÍ:** Pokud je baterie vložena nesprávně, hrozí nebezpečí výbuchu. Baterii vyměňujte pouze za stejnou nebo baterii ekvivalentního typu.

## ZAPNUTÍ/VYPNUTÍ ZAŘÍZENÍ

V pohotovostním režimu stisknutím tlačítka  zapnete zařízení. Stisknutím a podržením tlačítka  vypnete zařízení.

## VOLBA FUNKCE

Když je zařízení zapnuto, opakovaným tisknutím tlačítka **SOURCE** zvolíte požadovaný režim: CD, TAPE, BT, AUX, DAB, FM.

## ÚPRAVA HLASITOSTI

Chcete-li zvýšit nebo snížit úroveň hlasitosti, otočte ovladačem – **VOLUME +** ve směru nebo proti směru hodinových ručiček.

## NASTAVENÍ ČASU A DATA

Při prvním poslechu DAB rádia se čas a datum vašeho produktu automaticky synchronizují s vysíláním služby DAB v 24hodinovém režimu, který je v souladu s letním časem, takže není třeba nastavovat čas a datum manuálně.

Chcete-li čas a datum nastavit manuálně, zapněte rádio a postupujte podle následujících kroků:

1. V režimu TAPE, AUX, DAB, FM stiskněte a podržte tlačítko **MENU**, abyste se dostali do hlavního menu.
2. Otáčením ovladače **SELECT** přejděte na <System (Systém)>, stisknutím ovladače **SELECT** vstupte do této možnosti.
3. Zobrazí se <Time (Čas)>, opětovným stisknutím ovladače **SELECT** vstoupíte do menu nastavení času.
4. Zobrazí se <Set Time/Date (Nastavit čas/datum)>, opětovným stisknutím ovladače **SELECT** zadejte tuto možnost, číslice hodin budou blikat. Pomocí ovladače **SELECT** nastavte čas a datum. (Otáčením ovladače **SELECT** upravte nastavení; poté jej potvrďte stisknutím ovladače **SELECT**.)

Když potvrdíte datum. Zobrazí se „Time Saved (Čas uložený)“ a displej se vrátí na <Set Time/Date (Nastavit čas/datum)>. Nyní můžete pomocí ovladače **SELECT** nastavit následující:

- Set Hour System (Nastavit hodinový systém): Zobrazení 12/24hodinového formátu času;
- Set Date Format (Nastavit formát data): DD-MM-RRRR nebo MM-DD-RRRR  
Auto update (Automatická aktualizace):  
Update from FM (Aktualizace z FM): Aktualizace času z FM.  
Update from DAB (Aktualizace z DAB): Aktualizace času z DAB/DAB+  
Update from Any (Aktualizace z kteréhokoli zdroje): Aktualizace času z FM nebo DAB/DAB+.  
No Update (Žádná aktualizace): Zobrazení času ze systémového nastavení.

Poznámka: Když provedete nastavení v menu, stisknutím tlačítka **MENU** se vrátíte zpět na předchozí krok.

## POSLECH FM RÁDIA

V režimu FM rádia otáčejte ovladačem **TUNING** a naladte manuálně. Jednou stiskněte tlačítko **SCAN** pro automatické vyhledávání.

Poznámka: Pro lepší příjem vysuňte teleskopickou anténu.

## PŘEDVOLBY STANIC

Toto zařízení dokáže uložit 10 FM a 10 DAB/DAB+ stanic.

### Manuální ukládání

1. Opakovaným mačkáním tlačítka **SOURCE** zvolte režim FM nebo DAB.
2. Zvolte rozhlasovou stanicí.
3. Stisknutím tlačítka **M** vstoupíte do režimu uložení předvoleb.
4. Pomocí ovladače **TUNING** zvolte kanál.

Poznámka: Pokud zvolíte stanicí, která nebyla přidělena, zobrazí se „Empty (Prázdne)“. Pokud byla stanice přiřazena dříve, zobrazí se FM frekvence nebo název DAB stanice.

5. Stiskněte ovladač **SELECT** pro uložení. Zobrazí se „Preset x Stored (Předvolba x uložena)“ (x je číslo předvolby).
6. Opakováním kroků 2 - 5 uložte další stanice.

### Automatické ukládání

Stiskněte a podržte tlačítko **SCAN** v režimu FM, zařízení automaticky najde a uloží stanice se silným signálem. Když uložíte pod kanál, který již byl uložen, předchozí stanice se automaticky vymaže a nahradí se novou stanicí.

## POSLECH ROZHLASOVÝCH PŘEDVOLEB

1. Jednou stiskněte **PRESET**. Zobrazí se „Preset Recall (Vyvolat předvolbu)“, poté otáčením ovladače **TUNING** zvolte požadovanou stanicí.
2. Stisknutím tlačítka **SELECT** potvrďte svou volbu.

## MENU NASTAVENÍ

1. V režimu FM nebo DAB stisknutím a podržením tlačítka **MENU** vstoupíte do menu nastavení.
2. Otáčením ovladače **TUNING** přejděte na jednu z dostupných možností.

Poznámky:

- Vedle aktuálního nastavení se zobrazí „\*“.
- Když provedete nastavení v menu, stisknutím tlačítka **MENU** se vrátíte zpět na předchozí krok.

## **Menu nastavení FM**

### **Audio setting (Nastavení zvuku)**

Slouží pro volbu mezi režimem „Stereo a „Mono“ pro FM rádio.

### **Scan setting (Nastavení vyhledávání)**

Chcete-li vybrat režim vyhledávání při vyhledávání rozhlasové stanice, vyberte možnost „All stations (Všechny stanice)“ nebo „Strong stations (Silné stanice)“.

All stations (Všechny stanice): Automatické vyhledávání najde jakoukoli dostupnou stanici.

Strong stations (Silné stanice): Automatické vyhledávání najde pouze silné stanice.

### **System (Systém)**

Na výběr možností nastavení systému: Time (Čas), Language (Jazyk), Factory Reset (Obnovení výrobních nastavení), SW Version (Verze softwaru).

- Time (Čas)

Můžete upravit nastavení času a data.

- Language (jazyk)

Zvolte požadovaný jazyk menu zařízení: English (angličtina), Deutsch (němčina), Français (francouzština), Nederlands (holandština)

- Factory Reset (Obnovení výrobních nastavení)

Obnovení předvolených výrobních nastavení.

- SW Version (Verze softwaru)

Slouží k zobrazení aktuální verze softwaru.

## **Menu nastavení DAB/DAB+**

### **Scan (Vyhledávání)**

Tato funkce vám umožňuje automaticky vyhledávat a vytvářet seznam DAB/DAB+ vysílání, které lze přijímat.

### **Manual Tune (Manuální ladění)**

Tuto funkci lze použít na pomoc při umístění antény nebo zařízení pro získání optimálního příjmu pro konkrétní kanál nebo frekvenci.

### **Prune Invalid (odstranit stanice, které jsou uvedeny, ale jsou nedostupné)**

Tato funkce může odstranit všechny neplatné stanice uvedené v seznamu stanic.

Otáčením ovladače **SELECT** přejděte na položku <yes (ano)> a stisknutím ovladače **SELECT** potvrďte volbu.

### **System (Systém)**

Viz systém menu nastavení FM.



## ZOBRAZENÍ PODROBNĚJŠÍCH INFORMACÍ

Opakovaným stisknutím tlačítka **INFO** zobrazíte některá nastavení zařízení nebo dostupné informace o stanici, kterou posloucháte.

## FUNKCE BLUETOOTH

Slovní značka a loga *Bluetooth*<sup>®</sup> jsou registrované ochranné známky společnosti Bluetooth SIG, Inc. a jakékoli použití těchto známek společností New One S.A.S je na základě licence. Ostatní ochranné známky a obchodní názvy jsou majetkem jejich příslušných vlastníků.

### Spárování Bluetooth zařízení

1. Když je zařízení zapnuto, opakovaným mačkáním tlačítka **SOURCE** zvolte ikonu režim BT.
2. Na Bluetooth zařízení aktivujte Bluetooth a zvolte „MUSE M-182DB“ v seznamu zařízení. (Podrobnější informace naleznete v návodu k obsluze zařízení, které chcete připojit.) Pokud si Bluetooth zařízení vyžádá heslo, zadejte „0000“. Některá Bluetooth zařízení vás požádají o přijetí připojení. Když jsou zařízení správně spárována, uslyšíte akustický signál.  
Tip: Chcete-li připojit Bluetooth reproduktor k jinému Bluetooth zvukovému zařízení, nejprve stisknutím a podržením tlačítka **✕** odpojte aktuální zařízení a podle výše uvedených kroků vytvořte nové připojení.

- Na některých zařízeních, jako jsou například počítače, musíte po spárování zvolit zařízení v Bluetooth menu a zvolit možnost „Použit jako audio zařízení (stereo)“ nebo podobnou volbu.
- Spárování zůstane nezměněno tehdy, pokud se zařízení a/nebo vaše Bluetooth zařízení dostane mimo komunikační dosah. Aktivní připojení bude opět navázáno tehdy, pokud se vaše Bluetooth zařízení vrátí do daného dosahu.
- Při opětovném zapnutí tohoto zařízení, se automaticky pokusí opětovně připojit s naposledy spárováním Bluetooth zařízením.

### Použití Bluetooth zařízení

1. Když jsou zařízení spárována (podle předchozí části), používejte své Bluetooth zařízení a jeho zvuk bude možné slyšet prostřednictvím reproduktorů M-182 DB.
2. Stisknutím tlačítka **▶||** pozastavíte přehrávání. Opětovným stisknutím tlačítka přehrávání obnovíte.
3. Požadovanou skladbu zvolíte pomocí tlačítka **◀◀/▶▶**.
4. Pomocí ovladače **- VOLUME +** upravte hlasitost. Hlasitost můžete také upravit na zařízení, se kterým je toto zařízení spárováno.

Společnost NEW ONE S.A.S tímto prohlašuje, že tento MUSE M-182 DB je v souladu se základními požadavky a dalšími příslušnými ustanoveními směrnice 2014/53/EU. Prohlášení o shodě můžete najít na adrese <http://www.muse-europe.com>

## POSLECH CD DISKU

1. Při zapnutí zařízení, opakovaným mačkáním tlačítka **SOURCE** zvolte režim CD.
2. Otevřete nosič CD disku.
3. Vložte disk potíštěnou stranou směrem nahoru a pak zavřete nosič disku.
4. Po několika sekundách se přehrávání spustí automaticky.

## PŘEHRÁVÁNÍ/POZASTAVENÍ PŘEHRÁVÁNÍ

Chcete-li dočasně zastavit přehrávání, stiskněte tlačítka ►II. Displej bude blikat. Chcete-li přehrávání obnovit, znovu stiskněte toto tlačítka.

## ZASTAVENÍ PŘEHRÁVÁNÍ

Pokud během přehrávání stisknete tlačítka ■, přehrávání disku se zastaví. (Na displeji se zobrazí celkový počet skladeb).

## PŘESKOČENÍ/RYCHLÉ VYHLEDÁVÁNÍ SKLADEB

1. Stisknutím tlačítka ►►I přeskočíte dopředu na následující skladbu.
2. Stisknutím tlačítka I◄◄ přehrajete předchozí skladbu.
3. Stiskněte a podržte ►►I nebo I◄◄ pro rychlé vyhledávání v rámci skladby.

## OPAKOVANÉ PŘEHRÁVÁNÍ

Opakovaným stisknutím tlačítka ↻ zvolte režim přehrávání: Rep one (Opakovat jednu skladbu), Rep all (Opakovat všechny skladby).

## NAPROGRAMOVANÉ PŘEHRÁVÁNÍ

1. V režimu zastavení stiskněte tlačítka **PROG**. Na displeji se zobrazí „P-01“.
2. Pomocí tlačítka I◄◄/►►I zvolte požadovanou skladbu, poté stiskněte tlačítka **PROG**. pro potvrzení.
3. Opakováním výše uvedených kroků naprogramujete až 20 skladeb.
4. Stisknutím tlačítka ►II spustíte naprogramované přehrávání.
5. Chcete-li zrušit naprogramované přehrávání, dvakrát stiskněte tlačítka ■.

## CHYBA DISKU

Poznámka: Pokud je disk znečištěný, poškozený nebo nečitelný, nebo je-li vložen naopak, zobrazí se „NO DISC“. Pokud k tomu dojde, vyčistěte disk, vložte disk správně nebo zkuste jiný disk.

**Pokud narazíte na problém s přehráváním CD disku, může vám pomoci některý z následujících způsobů:**

1. Vypněte zařízení. Odpojte síťový adaptér z elektrické zásuvky a znovu jej připojte.
2. Vyčistěte CD disk.

## **POSLECH MAGNETOFONOVÉ KAZETY**

1. Při zapnutém zařízení, opakovaným mačkáním tlačítka **SOURCE** zvolte režim TAPE.
2. Stisknutím **■▲** otevřete dvířka prostoru pro kazety a vložte kazetu (páska v horní části) do prostoru. Potom zavřete dvířka prostoru pro kazety.
3. Stisknutím tlačítka **◀** spustíte přehrávání.
4. Upravte hlasitost na požadovanou úroveň.
5. Stisknutím **◀◀** nebo **▶▶** převinete kazetu dopředu nebo dozadu.
6. Stisknutím tlačítka **||** na chvíli pozastavíte pásku a uvolněním tlačítka **||** obnovíte přehrávání.
7. Chcete-li přehrávání zastavit, stiskněte **■▲**.

## **NAHRÁVÁNÍ Z CD, BT, AUX, RÁDIA (DAB/FM)**

1. Stisknutím **■▲** otevřete dvířka prostoru pro kazety a vložte kazetu (páska v horní části) do prostoru. Potom zavřete dvířka prostoru pro kazety.
2. Zvolte požadovaný zdroj zvuku.  
V režimu CD, zvolte požadovanou skladbu a spustíte přehrávání.  
V režimu BT, spustíte přehrávání z Bluetooth zařízení.  
V režimu AUX, spustíte přehrávání z přídatného zdroje.  
V režimu rádia, naladíte požadovanou rozhlasovou stanici.
3. Stisknutím tlačítka **●** spolu s tlačítkem **◀** spustíte nahrávání z CD, Bluetooth, přídatného zdroje nebo rádia v příslušném režimu.
4. Chcete-li dočasně pozastavit nahrávání, stiskněte tlačítko **||**. Chcete-li pokračovat v nahrávání, uvolněte tlačítko **||**.
5. Chcete-li zastavit nahrávání, stiskněte **■▲**.
6. Chcete-li si poslechnout nahrávku, opakovaným stisknutím tlačítka **SOURCE** zvolte režim TAPE, stisknutím tlačítka **▶▶** převinete pásku dozadu a vyhledejte nahrávku, poté stisknutím tlačítka **◀** si poslechnete nahrávku.

## **Nahrávání z vestavěného mikrofonu**

1. Při zapnutém zařízení, opakovaným mačkáním tlačítka **SOURCE** zvolte režim TAPE.
2. Stisknutím **■▲** otevřete dvířka prostoru pro kazety a vložte kazetu (páska v horní části) do prostoru. Potom zavřete dvířka prostoru pro kazety.
3. Stisknutím tlačítka **●** spolu s tlačítkem **◀** spustíte nahrávání hlasu.
4. Chcete-li dočasně pozastavit nahrávání, stiskněte tlačítko **||**. Chcete-li pokračovat v nahrávání, uvolněte tlačítko **||**.

5. Chcete-li zastavit nahrávání, stiskněte ■▲.
6. Chcete-li si poslechnout nahrávku, stisknutím tlačítka ►► převiňte pásku dozadu a vyhledejte nahrávku, poté stisknutím tlačítka ◀ si poslechněte nahrávku.

Poznámka: Vestavěný mikrofon se nachází na přední straně kazetového magnetofonu. Umístěte rekordér do blízkosti zdroje zvuku, který chcete nahrávat.

## PŘIPOJENÍ PŘÍDAVNÉHO ZDROJE

1. Připojte svůj přídatný zdroj (např. mp3 přehrávač) ke konektoru **AUX IN** v horní části zařízení (kabel není součástí balení).
2. Opakovaným mačkáním tlačítka **SOURCE** zvolte režim AUX.
3. Spustte přehrávání na svém přídatném zdroji.
4. Upravte hlasitost na požadovanou úroveň.
5. Chcete-li zastavit přehrávání, odpojte svůj přídatný zdroj od konektoru **AUX IN**.

## POUŽÍVÁNÍ SLUCHÁTEK (NEJSOU SOUČÁSTÍ PŘÍSLUŠENSTVÍ)

**Maximální výstupní napětí ≤ 150mV**

### UPOZORNĚNÍ NA HLASITOST SLUCHÁTEK

Připojte sluchátka s nízkou hlasitostí a v případě potřeby ji zvyšte. Dlouhodobý poslech přes některá sluchátka při nastavení vysoké hlasitosti může vést k poškození sluchu. Když jsou připojena sluchátka, z reproduktoru jednotky nebude vycházet žádný zvuk.



Upozornění: Vyhněte se poslechu zvuku na úrovních, které mohou být škodlivé pro váš sluch.



Abyste předešli možnému poškození sluchu, neposlouchejte velmi dlouho při vysoké hlasitosti.

## TECHNICKÉ ÚDAJE

### NAPÁJENÍ ELEKTRICKOU ENERGIÍ:

DC 9,0 V  0,8 A, 7,2 W 

Baterie: 9 V  6 x 1,5 V typ UM-2/LR14/„C“

### BLUETOOTH

Bluetooth verze: V5.0

Bluetooth: 2,402 - 2,48 GHz

RF výstupní výkon: -2,889 dBm

Funkční vzdálenost: Až 10 metrů naměřených v otevřeném prostranství (stěny a konstrukce mohou ovlivnit dosah zařízení)

## RÁDIO

FM: 87,5 - 108 MHz

DAB/DAB+: 174,928 - 239,200 MHz

Právo na změnu technických údajů je vyhrazeno bez předchozího upozornění.

## ÚDRŽBA

### ČIŠTĚNÍ

**UPOZORNĚNÍ: Před čištěním odpojte zařízení od zdroje napájení.**

- Použijte měkkou, suchou, čistou tkaninu. Pravidelně vyčistěte větrací otvory na zadní a bočních stranách zařízení.
- Při používání rozpouštědel, abrazivních prostředků nebo výrobků na bázi alkoholu hrozí riziko poškození zařízení.
- Pokud do zařízení vnikne nějaký předmět nebo tekutina, ihned jej odpojte od napájení a nechte zkontrolovat autorizovaným servisním střediskem.

### Poznámky týkající se disků

- Nepoužívejte CD disky nepravidelných tvarů (například: ve tvaru srdce, osmihranné). Mohou způsobit poruchu.
- Nevkládejte do prostoru pro disk více než jeden disk.
- Nepokoušejte se otevírat prostor pro disk v průběhu přehrávání.
- Nedotýkejte se čtecí optiky. V opačném případě může dojít k poruše.
- Pokud jsou na disku škrábance, nečistoty nebo otisky prstů, mohou způsobit chybu načítání skladby. Před přehráváním disk vyčistěte pomocí čisticí utěrky. Disk otírejte od středu směrem k okrajům. Neskladujte disky na místech s vysokými teplotami nebo vysokou vlhkostí, protože může dojít k jejich deformaci. Po přehrávání, uložte disk do jeho obalu.

### Důležitá poznámka

Vyjměte disk z prostoru pro disk před přepravou zařízení.

### Poznámky týkající se magnetofonových kazet

Uvolnění pásky - Malá vůle vašich pásek může způsobit škrábance na pásce, nebo ještě hůře, páska by se mohla přetrhnout. Pokud si všimnete, že je páska uvolněná, před vložením do držáku kazety ji dotáhněte tužkou.

- Abyste předešli náhodnému vymazání, po nahrávání pomocí šroubováku nebo jiného špičatého nástroje odstraňte plastové výstupky na kazetě. Chcete-li na pásku znovu nahrávat, přelepte otvor jazýčku lepicí páskou atd.
- Jakékoliv zkreslení nebo špatná kvalita zvuku může být způsobena prachem nebo nečistotami na částech, které jsou v kontaktu s magnetickým pásem (magnetické hlavy, přítlačný váleček a hnací váleček); v takovém případě otevřete dvířka prostoru pro kazety a vyčistěte je vatovou tyčinkou namočenou v alkoholu.

## BEZPEČNOSTNÍ POKYNY



**UPOZORNĚNÍ:** Ke snížení rizika zasažení elektrickým proudem nesnímejte kryt ani zadní panel. Uvnitř se nenacházejí části, které můžete sami opravit. Všechny opravy přenechejte kvalifikovanému servisnímu technikovi.



Symbol blesku v rovnostranném trojúhelníku je varovným znamením upozorňujícím uživatele na „nebezpečné napětí“ uvnitř zařízení.



Vykřičník v rovnostranném trojúhelníku je varovným signálem upozorňujícím uživatele na důležité pokyny týkající se výrobku.

Značka s upozorněním se nachází na zadním panelu zařízení.

## VAROVÁNÍ: ABYSTE ZABRÁNILI POŽÁRU NEBO ÚRAZU ELEKTRICKÝM PROUDEM, NEVYSTAVUJTE TOTO ZAŘÍZENÍ DEŠTI ANI VLHKOSTI.

**UPOZORNĚNÍ:** Neviditelné laserové záření při otevření a deaktivaci ochranného blokování. Vyvarujte se vystavení paprsku.

Tento CD přehrávač je klasifikován jako LASEROVÝ PRODUKT TŘÍDY 1. Toto označení se nachází na zadním krytu zařízení.



CLASS 1 LASER PRODUCT  
PRODUCTO LASER CLASE 1  
PRODUIT LASER DE CLASSE 1  
LASER-PRODUKT DER KLASSE 1

## DŮLEŽITÉ

- Zařízení používejte v mírném klimatickém pásmu.
- Typový štítek se nachází na zadní straně zařízení.
- Zajistěte minimální vzdálenost 5 cm kolem zařízení, pro zajištění dostatečného větrání.
- Ujistěte se, zda nejsou větrací otvory blokovány předměty, jako jsou noviny, ubrusy, záclony atd.
- Na zařízení nesmí být položeny žádné zdroje otevřeného ohně, jako jsou například zapálené svíčky.
- Zařízení nesmí být vystaveno kapání nebo šplouchání tekutin.
- Neumísťujte na zařízení předměty naplněné tekutinami, jako jsou například vázy.
- Neházejte baterie do ohně! Při likvidaci použitých baterií berte ohled na životní prostředí.
- Baterie by neměly být vystaveny nadměrnému teplu, jako je například sluneční záření, oheň nebo jiný podobný zdroj tepla.

- Vlivem elektrického přechodu nebo/a elektrostatického jevu, může výrobek selhat a vyžadovat tak od uživatele resetování napájení.
- Normální funkce výrobku může být narušena silným elektromagnetickým rušením. Pokud ano, jednoduše resetujte produkt a obnovte normální provoz podle návodu k obsluze. V případě, že nelze funkci obnovit, použijte výrobek na jiném místě.



Budete-li kdykoli v budoucnu likvidovat tento výrobek, dbejte na to, že opotřebované elektrické výrobky by neměly být likvidovány spolu s domovním odpadem. Recyklujte je v zařízeních k tomu určených. Ohledně poradenství o recyklaci kontaktujte místní úřad nebo obchod, kde jste výrobek zakoupili. (Směrnice o odpadu z elektrických a elektronických zařízení).



Dovozce a distributor  
SK Store, s.r.o.  
Priemyselná 5/C  
917 01 Trnava  
[www.skstoreshop.sk](http://www.skstoreshop.sk)  
e-mail: [obchod@skstore.sk](mailto:obchod@skstore.sk)

## Informace pro uživatele k likvidaci elektrických a elektronických zařízení (domácnosti)



Tento symbol na produktech anebo v průvodních dokumentech znamená, že použité elektrické a elektronické výrobky nesmí být přidány do běžného komunálního odpadu.

Ke správné likvidaci, obnově a recyklaci doručte tyto výrobky na určená sběrná místa, kde budou přijata zdarma. Alternativně v některých zemích můžete vrátit své výrobky místnímu prodejci při koupi ekvivalentního nového produktu.

Správnou likvidací tohoto produktu pomůžete zachovat cenné přírodní zdroje a napomáháte prevenci potenciálních negativních dopadů na životní prostředí a lidské zdraví, což by mohly být důsledky nesprávné likvidace odpadů. Další podrobnosti si vyžádejte od místního úřadu nebo nejbližšího sběrného místa.

Při nesprávné likvidaci tohoto druhu odpadu mohou být v souladu s národními předpisy uděleny pokuty.

### **Pro podnikové uživatele v zemích Evropské unie**

Chcete-li likvidovat elektrická a elektronická zařízení, vyžádejte si potřebné informace od svého prodejce nebo dodavatele.

### **Informace k likvidaci v ostatních zemích mimo Evropskou unii**

Tento symbol je platný jen v Evropské unii.

Chcete-li tento výrobek zlikvidovat, vyžádejte si potřebné informace o správném způsobu likvidace od místních úřadů nebo od svého prodejce.